

สำนักหอสมุดกลาง พระจอมเกล้าลาดกระบัง

การศึกษาสถาปัตยกรรม วัดใหญ่สุวรรณาราม จังหวัดเพชรบุรี เพื่อเป็นแนวทาง
ในการออกแบบสถาปัตยกรรมภายในร้านอาหารไทย

THE STUDY PROJECT OF, WAT YAISUWARNARAM, PETCHABURI
PROVINCE FOR INTERIOR ARCHITECTURE DESIGN OF THAI RESTAURANT
CONCEPTUAL.



518

นาวคุณ ศรีทอง
NAVAKUN SRITONG

21.1.
น 291ก
2549

เลขหมู่.....
เลขทะเบียน..... 95201
วัน,เดือน,ปี..... 22 พ.ค. 2552

b. 12081528
i.

ปริญญานิพนธ์นี้เป็นส่วนหนึ่งของการศึกษาตามหลักสูตรครุศาสตรบัณฑิต

สาขาสถาปัตยกรรมภายใน ภาควิชาครุศาสตร์สถาปัตยกรรม

คณะครุศาสตร์อุตสาหกรรม

สถาบันเทคโนโลยีพระจอมเกล้าเจ้าคุณทหารลาดกระบัง

ปีการศึกษา 2549

เล่มที่ 50

ถ่ายเอกสาร

เอกสารนี้เป็นเอกสารที่สงวนไว้สำหรับการใช้งานเพื่อการศึกษาเท่านั้น ไม่อนุญาตให้นำไปใช้ประโยชน์ด้านการค้า
ไม่ว่ากรณีใดๆ ทั้งสิ้น อีกทั้งห้ามมิให้ตัดแปลงเนื้อหา และต้องอ้างอิงถึงเจ้าของเอกสารทุกครั้งที่มีการนำไปใช้

ชื่อเรื่อง (ภาษาไทย)	การศึกษาสถาปัตยกรรม วัดใหญ่สุวรรณาราม จังหวัดเพชรบุรี เพื่อเป็นแนวทางในการออกแบบสถาปัตยกรรมภายในร้านอาหารไทย
(ภาษาอังกฤษ)	THE STUDY PROJECT OF, WAT YAISUWARNARAM, PETCHABURI PROVINCE FOR INTERIOR ARCHITECTURE DESIGN OF THAI RESTAURANT CONCEPTUAL.
ชื่อนักศึกษา	นาย นวคุณ ศรีทอง
สาขาวิชา	สถาปัตยกรรมภายใน
ภาควิชา	ครุศาสตร์สถาปัตยกรรม
คณะ	ครุศาสตร์อุตสาหกรรม
ปีการศึกษา	2549
อาจารย์ผู้ควบคุมปริญญาโท	อาจารย์ ปิยะ ต้นศิริ

บทคัดย่อ

วัตถุประสงค์ของปริญญาโทฉบับนี้เป็นการศึกษาวิจัยเชิงคุณภาพโดยเลือกกรณีศึกษา วัดใหญ่สุวรรณาราม จังหวัดเพชรบุรี เพื่อเป็นแนวทางในการออกแบบสถาปัตยกรรมภายในร้านอาหารไทย โดยเป็นการศึกษางานออกแบบสถาปัตยกรรมทางศาสนา ภายในวัดใหญ่สุวรรณาราม จังหวัดเพชรบุรี ในด้าน ลักษณะการวางผังในเชิงรูปธรรม เป็นการศึกษารูปแบบทางกายภาพ ด้านงานสถาปัตยกรรมและสถาปัตยกรรมภายใน และ ลักษณะการวางผังเชิงนามธรรม เป็น การศึกษารูปแบบทางมโนภาพของงานสถาปัตยกรรม คือ ลักษณะสงบนิ่ง เบาและลอยตัว โดยการ ทำแบบสอบถามและการสัมภาษณ์ ผู้เชี่ยวชาญด้านสถาปัตยกรรมไทย และด้านสถาปัตยกรรม ภายใน หรือสาขาอื่นๆที่เกี่ยวข้อง แล้วนำผลข้อมูลจากความคิดเห็นและสัมภาษณ์ มาวิเคราะห์และสรุปผล เพื่อหาแนวทางออกแบบ การพัฒนาและประยุกต์สู่งานออกแบบสถาปัตยกรรมภายในร้านอาหารไทยที่มีเอกลักษณ์ทางสถาปัตยกรรมวัดใหญ่สุวรรณารามเป็นกรณีตัวอย่างให้มีความเหมาะสมและถูกกาลเทศะ

กิตติกรรมประกาศ

ปริญญาานิพนธ์ฉบับนี้สำเร็จลุล่วงได้อย่างดี ด้วยคำแนะนำและคำปรึกษาในแนวทางการดำเนินงานวิจัย จาก อาจารย์ ปิยะ ดันศิริ ซึ่งเป็นอาจารย์ผู้ควบคุมปริญญาานิพนธ์ ผู้วิจัยรู้สึกซาบซึ้งในความอนุเคราะห์จากท่านและขอกราบขอบพระคุณเป็นอย่างสูง

ขอขอบพระคุณ ผศ. สุรพล สุวรรณ, อาจารย์ ชีรชัย ถีสุรพลานนท์, อาจารย์ทศพร โสดาบรรณ, คุณ โมษิต เมฆวิเศษ, คุณ ชัยวัฒน์ รามรังสฤษฎ์ และคุณ เกริกศักดิ์ ดำรงค์รักษ์ ที่ช่วยให้ความร่วมมือในการ ให้ข้อมูล การตอบแบบสอบถามและแบบสัมภาษณ์ในการทำปริญญาานิพนธ์

ขอขอบพระคุณ คุณพ่อ คุณแม่ คุณตา คุณยาย คุณน้า คุณลุง และน้องที่ให้กำลังใจและการสนับสนุนทุกๆ ด้าน

ขอขอบคุณ พี่จันทร์ พี่แชมป์ พี่ฝน และเพื่อนๆ ทัด มะระ ว่อง ดี อุ้ม นุช และออยที่ช่วยเหลือและให้กำลังใจเป็นอย่างดี

สุดท้ายนี้ขอขอบคุณ คณะครุศาสตรอุตสาหกรรม สาขาสถาปัตยกรรมภายใน อาจารย์ที่เคารพทุกท่าน ที่ให้โอกาสข้าพเจ้าเข้ามาศึกษาหาความรู้ คุณค่าและประโยชน์อันพึงมีจากปริญญาานิพนธ์ฉบับนี้ ผู้วิจัยขอขอบแต่ผู้มีพระคุณทุกๆ ท่าน

นวคุณ ศรีทอง

สารบัญ

เรื่อง	หน้า
บทคัดย่อ.....	ก
กิตติกรรมประกาศ.....	ข
สารบัญ.....	ค
สารบัญตาราง.....	ง
สารบัญรูป.....	จ
บทที่ 1 บทนำ.....	1
1.1 ความเป็นมาและความสำคัญของปัญหา.....	1
1.2 วัตถุประสงค์ของปริญญานิพนธ์.....	5
1.3 จุดมุ่งหมายของการวิจัย.....	5
1.4 ขอบเขตของการศึกษา.....	5
1.5 กรอบแนวคิดในการวิจัย.....	6
1.6 วิธีการดำเนินการวิจัย.....	7
1.7 ข้อตกลงเบื้องต้น.....	8
1.8 ประโยชน์ที่คาดว่าจะได้รับ.....	8
1.9 นิยามศัพท์เฉพาะ.....	8
บทที่ 2 ทฤษฎีและวรรณกรรมที่เกี่ยวข้อง.....	11
2.1 การศึกษาประวัติศาสตร์เมืองเพชรบุรี.....	12
2.2 มูลเหตุการสร้างวัด.....	25
2.3 พุทธศาสนากับสถาปัตยกรรมเนื่องในพระพุทธศาสนาวัดใหญ่สุวรรณาราม.....	51
2.4 สถาปัตยกรรมสมัยอยุธยาตอนปลาย และ สกลช่างเพชรบุรี.....	70
2.5 ข้อมูลพื้นฐานและหลักการออกแบบร้านอาหารไทย.....	125
2.6 ทฤษฎีและหลักการออกแบบสถาปัตยกรรมที่เกี่ยวข้องกับการศึกษา.....	150
2.7 การศึกษาโครงการศึกษาเปรียบเทียบ.....	178
2.8 วัดใหญ่สุวรรณาราม จังหวัดเพชรบุรี.....	184

เอกสารนี้เป็นเอกสารที่สงวนไว้สำหรับการใช้งานเพื่อการศึกษาเท่านั้น ไม่อนุญาตให้นำไปใช้ประโยชน์ด้านการค้า
ไม่ว่ากรณีใดๆ ทั้งสิ้น อีกทั้งห้ามมิให้ดัดแปลงเนื้อหา และต้องอ้างอิงถึงเจ้าของเอกสารทุกครั้งที่มีการนำไปใช้

สารบัญ (ต่อ)

เรื่อง	หน้า
บทที่ 3 วิธีการดำเนินการวิจัย.....	229
3.1 ประชากรและกลุ่มตัวอย่าง.....	229
3.2 กำหนดเครื่องมือที่ใช้ในการวิจัย.....	230
3.3 การตรวจสอบเครื่องมือ.....	231
3.4 การเก็บรวบรวมข้อมูล.....	231
3.5 การวิเคราะห์ข้อมูล.....	231
3.6 ขึ้นสรุปผลการสรุปผลและการเสนอแนะการออกแบบ.....	232
3.7 สถิติที่ใช้.....	232
3.8 ความเห็นสถาปนิกผู้เชี่ยวชาญด้านสถาปัตยกรรมไทย หรือนักวิชาการด้าน ประวัติศาสตร์สถาปัตยกรรมไทย.....	233
3.9 ความเห็นผู้เชี่ยวชาญสาขาที่เกี่ยวข้องกับการออกแบบสถาปัตยกรรมภายใน.....	234
บทที่ 4 การวิเคราะห์ข้อมูล.....	235
4.1 การวิเคราะห์ทางเอกสารและการสำรวจทางกายภาพ.....	236
4.2 การวิเคราะห์ การวางผังเชิงนามธรรม (ลักษณะทางมโนภาพ).....	328
4.3 การวิเคราะห์ข้อมูลจากผู้เชี่ยวชาญด้านสถาปัตยกรรมไทย.....	333
4.4 การวิเคราะห์ข้อมูลจากผู้เชี่ยวชาญด้านสถาปัตยกรรมภายใน.....	355
4.5 การวิเคราะห์ที่ตั้งและตัวอาคารร้านอาหารไทยตัวอย่าง.....	365
4.6 การวิเคราะห์เพื่อการออกแบบสถาปัตยกรรมภายในร้านอาหารไทย.....	374
บทที่ 5 การสรุปผลการวิจัย.....	400
5.1 สรุปแนวทางการออกแบบ.....	400
5.2 สรุปผลวิเคราะห์ข้อมูลจากผู้เชี่ยวชาญด้านสถาปัตยกรรมไทย.....	401
5.3 สรุปผลวิเคราะห์ข้อมูลจากผู้เชี่ยวชาญด้านการออกแบบสถาปัตยกรรมภายใน.....	402
5.4 วิธีการ และการดำเนินการออกแบบ.....	405
5.5 สรุปแนวความคิดในการออกแบบ.....	406
5.6 ตัวอย่างงานออกแบบ.....	406
5.7 ข้อเสนอแนะแนวทางในการศึกษาสถาปัตยกรรมวัดใหญ่สุวรรณารามต่อไป.....	415

เอกสารนี้เป็นเอกสารที่สงวนไว้สำหรับการใช้งานเพื่อการศึกษาเท่านั้น ไม่อนุญาตให้นำไปใช้ประโยชน์ด้านการค้า
ไม่ว่ากรณีใดๆ ทั้งสิ้น อีกทั้งห้ามมิให้คัดแปลงเนื้อหา และต้องอ้างอิงถึงเจ้าของเอกสารทุกครั้งที่มีการนำไปใช้

สารบัญ (ต่อ)

เรื่อง	หน้า
บรรณานุกรม.....	416
ภาคผนวก ก เอกสารทางราชการ.....	418
ภาคผนวก ข แบบสอบถามที่ใช้ในการวิจัย.....	426
ภาคผนวก ค การหาค่าสถิติจากข้อมูล.....	472
ประวัติผู้เขียน.....	478



เอกสารนี้เป็นเอกสารที่สงวนไว้สำหรับการใช้งานเพื่อการศึกษาเท่านั้น ไม่อนุญาตให้นำไปใช้ประโยชน์ด้านการค้าไม่ว่ากรณีใดๆ ทั้งสิ้น อีกทั้งห้ามมิให้ดัดแปลงเนื้อหา และต้องอ้างอิงถึงเจ้าของเอกสารทุกครั้งที่มีการนำไปใช้

สารบัญตาราง

ตารางที่	หน้า
2.1 เปรียบเทียบการวางผังเขตพุทธาวาส.....	99
2.2 เปรียบเทียบรูปแบบพระปรางค์และพระเจดีย์.....	100
2.3 เปรียบเทียบรูปแบบพระอุโบสถและพระวิหาร.....	101
2.4 เปรียบเทียบงานจิตรกรรม ปติมากรรม ลวดลาย.....	102
2.5 เปรียบเทียบ ลักษณะการวางผังพื้นพระอุโบสถ.....	113
2.6 เปรียบเทียบ ลักษณะรูปด้าน.....	114
2.7 เปรียบเทียบ ลักษณะรูปด้านข้าง.....	115
2.8 เปรียบเทียบ ลักษณะ โครงสร้างและรูปตัด.....	116
2.9 เปรียบเทียบ ลักษณะลักษณะเสาและบัวหัวเสา.....	118
2.10 เปรียบเทียบ ลักษณะลักษณะลักษณะฐานอาคาร.....	118
2.11 เปรียบเทียบ ลักษณะหน้าต่าง.....	119
2.12 เปรียบเทียบ ลักษณะประตู.....	120
2.13 เปรียบเทียบ ลักษณะเสาอิง.....	121
2.14 เปรียบเทียบ ลักษณะคันทวย.....	122
2.15 เปรียบเทียบ ลักษณะหน้าบัน.....	123
2.16 เปรียบเทียบ ลักษณะฝ้าเพดาน.....	124
4.1 แสดงระยะห้องเสาด้านสกัดและด้านยาวของศาลาการเปรียญวัดใหญ่สุวรรณาราม.....	280
4.2 แสดงระยะห้องเสาด้านสกัดและด้านยาวของศาลาการเปรียญวัดใหญ่สุวรรณาราม.....	280
4.3 แสดงลักษณะอาคารที่ทำการศึกษา.....	303
4.4 แสดงขนาดของกฏิสงฆ์แต่ละหลัง.....	317
4.5 แสดงความสูงภายในอาคารกฏิ.....	317
4.6 แสดงความเห็นของผู้เชี่ยวชาญด้านสถาปัตยกรรมไทย.....	334
4.7 ข้อมูล โชนนั่ง แปลนนั่ง ฟังชัน โดยคะแนนที่ประเมิน ได้จากผู้เชี่ยวชาญประเมิน.....	336
4.8 ข้อมูล โครงสร้างหลังคา โดยคะแนนที่ประเมิน ได้จากผู้เชี่ยวชาญประเมิน.....	338
4.9 ข้อมูล ฝ้า-เพดานโดยคะแนนที่ประเมิน ได้จากผู้เชี่ยวชาญประเมิน.....	339
4.10 ข้อมูล ชุ่มประตู โดยคะแนนที่ประเมิน ได้จากผู้เชี่ยวชาญประเมิน.....	340
4.11 ข้อมูล ฐานแบบต่างๆ โดยคะแนนที่ประเมิน ได้จากผู้เชี่ยวชาญประเมิน.....	341
4.12 ข้อมูล บันได โดยคะแนนที่ประเมิน ได้จากผู้เชี่ยวชาญประเมิน.....	342

เอกสารนี้เป็นเอกสารที่สงวนไว้สำหรับการใช้งานเพื่อการศึกษาเท่านั้น ไม่อนุญาตให้นำไปใช้ประโยชน์ด้านการค้า
ไม่ว่ากรณีใดๆ ทั้งสิ้น อีกทั้งห้ามมิให้ดัดแปลงเนื้อหา และต้องอ้างอิงถึงเจ้าของเอกสารทุกครั้งที่มีการนำไปใช้

สารบัญตาราง(ต่อ)

ตารางที่	หน้า
4.13 ข้อมูล ประศู โดยคะแนนที่ประเมินได้จากผู้เชี่ยวชาญประเมิน.....	343
4.14 ข้อมูล ผนัง โดยคะแนนที่ประเมินได้จากผู้เชี่ยวชาญประเมิน.....	344
4.15 ข้อมูล พนักระเบียง ระแนง โดยคะแนนที่ประเมินได้จากผู้เชี่ยวชาญประเมิน.....	345
4.16 ข้อมูล พื้น โดยคะแนนที่ประเมินได้จากผู้เชี่ยวชาญประเมิน.....	346
4.17 ข้อมูล ลวดลาย โดยคะแนนที่ประเมินได้จากผู้เชี่ยวชาญประเมิน.....	347
4.18 ข้อมูล เสา โดยคะแนนที่ประเมินได้จากผู้เชี่ยวชาญประเมิน.....	347
4.19 ข้อมูล หน้าต่าง โดยคะแนนที่ประเมินได้จากผู้เชี่ยวชาญประเมิน.....	348
4.20 ข้อมูล หัวเสา โดยคะแนนที่ประเมินได้จากผู้เชี่ยวชาญประเมิน.....	350
4.21 ข้อมูล หน้าจั่ว โดยคะแนนที่ประเมินได้จากผู้เชี่ยวชาญประเมิน.....	351
4.22 ข้อมูล องค์กรประกอบตกแต่ง โดยคะแนนที่ประเมินได้จากผู้เชี่ยวชาญประเมิน.....	351
4.23 ข้อมูล โครงสัภายใน โดยคะแนนที่ประเมินได้จากผู้เชี่ยวชาญประเมิน.....	353
4.24 ข้อมูล ช่องระบายอากาศโดยคะแนนที่ประเมินได้จากผู้เชี่ยวชาญประเมิน.....	353
4.25 ข้อมูลเกี่ยวกับองค์ประกอบสถาปัตยกรรม โดยคะแนนคิดเป็นค่าเฉลี่ย.....	355
4.26 แสดงการวิเคราะห์พื้นที่การใช้งานของเครื่องเรือนที่ใช้ในการออกแบบร้านอาหารไทย.....	394
4.27 แสดงรูปแบบอาคารและรายละเอียดการตกแต่ง.....	395
5.1 สรุปรูปแบบจากความคิดเห็นของผู้เชี่ยวชาญ.....	402

เอกสารนี้เป็นเอกสารที่สงวนไว้สำหรับการใช้งานเพื่อการศึกษาเท่านั้น ไม่อนุญาตให้นำไปใช้ประโยชน์ด้านการค้า
ไม่ว่ากรณีใดๆ ทั้งสิ้น อีกทั้งห้ามมิให้คัดแปลงเนื้อหา และต้องอ้างอิงถึงเจ้าของเอกสารทุกครั้งที่มีการนำไปใช้

สารบัญภาพ

ภาพที่	หน้า
1.1 แสดงกรอบแนวคิดในการวิจัย.....	6
2.1 แสดงแผนที่จังหวัดเพชรบุรี.....	24
2.2 แสดงเจดีย์คฤหะแปลนและรูปตัด วิหาร.....	26
2.3 แสดงสังฆนียสถานทั้งสี่แห่ง.....	34
2.4 แสดงพระสถูปเจดีย์ สมัยพระเจ้าอโศกมหาราช.....	52
2.5 แสดงจักรวาลตามความเชื่อเรื่องไตรภูมิ.....	60
2.6 แสดงพระเจดีย์ และจำนวนปล้องโฉน.....	61
2.7 แสดงชั้นรัตประคคพระปรางค์วัดใหญ่ฯ.....	62
2.8 แสดงพุทธปรัชญามหายานที่ปรากฏในสถาปัตยกรรมวัดใหญ่ฯ.....	64
2.9 แสดงความสงบนิ่ง ที่ปรากฏในสถาปัตยกรรมวัดใหญ่ฯ.....	65
2.10 แสดงการสร้างสรรคความเบาโดยการแตกปริมาตรหลังคา.....	65
2.11 แสดงลักษณะการสร้างสรรคความเบาและลอยตัว สถาปัตยกรรมวัดใหญ่ฯ.....	66
2.12 แสดงแผนที่กรุงศรีอยุธยาเขียน โดยจิตรกรชาวต่างชาติ.....	70
2.13 แสดงการจัดวางผัง วัดสมัยอยุธยาตอนต้น.....	72
2.14 แสดงเจดีย์ 3 องค์ สถาปัตยกรรมสมัยอยุธยาตอนกลาง.....	73
2.15 แสดงวิหารวัดพระศรีสรรเพชญ์.....	73
2.16 แสดง เจดีย์เหลี่ยมย่อมุมไม้สิบสอง วัดใหม่ประทุมพล.....	76
2.17 แสดงการจัดวางผังวัดสมัยอยุธยาตอนปลาย.....	76
2.18 แสดงองค์ประกอบแผนผังพระอุโบสถและพระวิหาร ในสมัยอยุธยาตอนปลาย.....	82
2.19 แสดงศาสนสถานวัดไชยวัฒนาราม จ.พระนครศรีอยุธยา.....	82
2.20 แสดงวิหารพระมงคลบพิตร.....	83
2.21 แสดงรูปแบบการเจาะซุ้มประตูแบบสี่เหลี่ยมผืนผ้า.....	86
2.22 แสดงองค์ประกอบโครงสร้างส่วนผนังพระอุโบสถและพระวิหาร สมัยอยุธยาตอนปลาย.....	87
2.23 แสดงเสาและบัวหัวเสาพระอุโบสถสมัยอยุธยาตอนปลาย.....	88
2.24 แสดงโครงสร้างหลังคาพระอุโบสถและพระวิหารสมัยอยุธยาตอนปลาย.....	89
2.25 แสดงฝ้าเพดานภายในพระอุโบสถและพระวิหารสมัยอยุธยาตอนปลาย.....	90
2.26 แสดงพระพุทธรูปภายในพระอุโบสถสมัยอยุธยาตอนปลาย.....	104
2.27 แสดงจิตรกรรมฝาผนังภายในพระอุโบสถสมัยอยุธยาตอนปลาย.....	104

เอกสารนี้เป็นเอกสารที่สงวนไว้สำหรับการใช้งานเพื่อการศึกษาเท่านั้น ไม่อนุญาตให้นำไปใช้ประโยชน์ด้านการค้า
ไม่ว่ากรณีใดๆ ทั้งสิ้น อีกทั้งห้ามมิให้ดัดแปลงเนื้อหา และต้องอ้างอิงถึงเจ้าของเอกสารทุกครั้งที่มีการนำไปใช้

สารบัญภาพ(ต่อ)

ภาพที่	หน้า
2.28 แสดงจิตรกรรมบานประตูกายในพระอุโบสถสมัยอยุธยาตอนปลาย.....	104
2.29 แสดงจิตรกรรมบนเสาร่วมภายในพระอุโบสถสมัยอยุธยาตอนปลาย.....	105
2.30 แสดงดาวเพดานภายในพระอุโบสถสมัยอยุธยาตอนปลาย.....	105
2.31 แสดงงานจิตรกรรมฝาผนังบน โครงสร้างหลังคาภายในพระอุโบสถสมัยอยุธยาตอนปลาย..	105
2.32 แสดงแผนภูมิการบริหารงานในร้านอาหาร.....	130
2.33 แสดงแผนภูมิแสดงพฤติกรรมผู้ให้บริการและผู้รับบริการ.....	133
2.34 แสดงการรับรู้ที่ว่างของมนุษย์ จากหนังสือ.....	151
2.35 แสดงตัวอย่างที่ว่างหลุดและที่ว่างจากการตั้งเสารอบศูนย์กลาง.....	153
2.36 แสดงที่ว่างรูปทรงสี่เหลี่ยม.....	154
2.37 แสดงที่ว่างรูปไข่.....	154
2.38 แสดงที่ว่างรูปวงกลมและวงรี.....	155
2.39 แสดงที่ว่างรูปโค้ง.....	155
2.40 แสดงห้องสี่เหลี่ยม.....	156
2.41 แสดงเจดีย์สาญจี รูป โคมครึ่งวงกลม.....	156
2.42 แสดงองค์ประกอบเส้นตรงแนวตั้ง.....	157
2.43 แสดงที่ว่างที่เกิดจากเสา 2 ต้นหรือมากกว่า.....	157
2.44 แสดงกำหนดจุดศูนย์กลางด้วยองค์ประกอบเส้นแนวตั้ง.....	158
2.45 แสดงแนวเสา กำหนดขอบเขตมวลที่ว่าง.....	158
2.46 แสดงที่ว่างที่เกิดขึ้นระหว่างที่ว่างคู่ขนาน.....	159
2.47 แสดงกำหนดทางเข้าด้วยจุด 2 จุด.....	159
2.48 แสดงชนิดของระนาบ.....	160
2.49 แสดงการยกตัวขึ้นของระนาบ.....	160
2.50 แสดงระนาบภายในห้อง.....	161
2.51 แสดงระนาบเพดานเป็นโครงถัก.....	161
2.52 แสดงการกำหนดความหมายภายในที่ว่างรูปตัวยู.....	162
2.53 แสดงที่ว่างมีแนวแกน.....	162
2.54 แสดงแนวทางพื้นฐานการสร้างแกนสมมาตร.....	163
2.55 แสดงขั้นตอนการแปรรูป.....	164

เอกสารนี้เป็นเอกสารที่สงวนไว้สำหรับการใช้งานเพื่อการศึกษาเท่านั้น ไม่อนุญาตให้นำไปใช้ประโยชน์ด้านการค้า
ไม่ว่ากรณีใดๆ ทั้งสิ้น อีกทั้งห้ามมิให้คัดแปลงเนื้อหา และต้องอ้างอิงถึงเจ้าของเอกสารทุกครั้งที่มีการนำไปใช้

สารบัญภาพ(ต่อ)

ภาพที่	หน้า
2.56 แสดงบรรยากาศภายในห้องอาหารศิลาคล.....	179
2.57 แสดงบรรยากาศภายในห้องอาหารเบญจรงค์.....	181
2.58 แสดงบรรยากาศภายในห้องอาหารไทยการ์เดน คาเฟ่.....	183
2.59 แสดงแผนที่ตั้งวัดใหญ่สุวรรณาราม.....	184
2.60 แสดงผังบริเวณวัดใหญ่สุวรรณาราม.....	187
2.61 แสดงพระอุโบสถ วัดใหญ่สุวรรณาราม.....	189
2.62 แสดงแผนผังเขตพุทธาวาส.....	189
2.63 แสดงระเบียงคดล้อมเขตพุทธาวาส.....	190
2.64 แสดงซุ้มกำแพงแก้วทางเข้าพระอุโบสถ มีพระเจดีย์คู่ด้านหน้า.....	190
2.65 แสดงผังพื้นพระอุโบสถ.....	191
2.66 แสดงลายเส้นรูปด้าน ซ้ายรูปด้านหน้า ขวารูปด้านหลัง.....	192
2.67 แสดงลายเส้นรูปด้านข้าง.....	192
2.68 แสดงฐานรับผนังอาคาร ฐานระเบียง.....	193
2.69 แสดงฐานระเบียง.....	193
2.70 แสดงฐานและผนังด้านสกัดหน้า.....	193
2.71 แสดงลายเส้นรูปตัด ตามยาว และตามขวาง.....	194
2.72 แสดง โครงสร้างหลังคาแบบเครื่องประดับ.....	194
2.73 แสดงลายปูนปั้นซุ้มเสมาอุโบสถ.....	195
2.74 แสดงเสาระเบียงรับชายคาอุโบสถ.....	196
2.75 แสดงเสาหลอกอิงผนังอุโบสถ.....	196
2.76 แสดงหน้าบันทางด้านทิศตะวันออกอุโบสถ.....	197
2.78 แสดงลายหน้าบันทางด้านทิศตะวันตกอุโบสถ.....	197
2.79 แสดงฐานชุกชีอุโบสถ.....	198
2.80 แสดงฝาผนังภายในอุโบสถ.....	198
2.81 แสดงเสาร่วมในอุโบสถ.....	199
2.82 แสดงบานประตูข้างด้านหน้า บานประตูด้านหลังอุโบสถ.....	199
2.83 แสดงบานประตูกลางอุโบสถ.....	200
2.84 แสดงลวดลายตกแต่งฝาเพดาน ห้อง พระประธานอุโบสถ.....	200

เอกสารนี้เป็นเอกสารที่สงวนไว้สำหรับการใช้งานเพื่อการศึกษาเท่านั้น ไม่อนุญาตให้นำไปใช้ประโยชน์ด้านการค้า
ไม่ว่ากรณีใดๆ ทั้งสิ้น อีกทั้งห้ามมิให้ดัดแปลงเนื้อหา และต้องอ้างอิงถึงเจ้าของเอกสารทุกครั้งที่มีการนำไปใช้

สารบัญภาพ(ต่อ)

ภาพที่	หน้า
2.85 แสดงลวดลายตกแต่งฝาเพดานอุโบสถ.....	201
2.86 แสดงที่ตั้งศาลาการเปรียญ.....	203
2.87 แสดงผังพื้นที่ศาลาการเปรียญ.....	204
2.88 แสดงรูปด้านศาลาการเปรียญ.....	205
2.89 แสดงบนแสดงรูปตัดตามยาวรูปตัดตามขวางศาลาการเปรียญ.....	207
2.90 แสดงลายเส้นรูปด้าน ศาลาการเปรียญ.....	208
2.91 แสดงหน้าบันทางด้านทิศตะวันออก หน้าบันทางด้านทิศตะวันตก ศาลาการเปรียญ.....	209
2.92 แสดงคันทวยรูปหน้าตักแดน.....	209
2.93 แสดงฝาศาลาการเปรียญ.....	210
2.94 แสดงชานด้านสกัดหน้าชานด้านสกัดหลัง.....	211
2.95 แสดงหน้าต่างแบบซุ้มเรือนแก้ว หน้าต่างแบบบานเปิดคู่.....	212
2.96 แสดงเสาและลวดลายบนเสาศาลาการเปรียญ.....	213
2.97 แสดงบานประตูบานกลางด้านสกัดหน้า ประตูข้างด้านสกัดหน้า บานประตูด้านสกัดหลัง.....	214
2.98 แสดงฝาภายในศาลาการเปรียญ.....	215
2.99 แสดงจิตรกรรมบนบานประตู จิตรกรรมบนบานหน้าต่าง.....	216
2.100 แสดงโครงฝ้าเพดานลายดาวเพดานภายในศาลาการเปรียญ.....	216
2.101 แสดงจิตรกรรมบนไม้แป กลอน หรือช่อ และแผงคอสอง.....	217
2.102 แสดงพระระบียงคดล้อมรอบพระอุโบสถ.....	218
2.103 แสดงเสาหัวเม็ดทรงมณฑป ซุ้มทางเข้าระเบียงคด.....	218
2.104 แสดงหอไตร 3 เสา หอไตรหลังใหม่.....	219
2.105 แสดงหอรระหัง.....	219
2.106 แสดงศาลาติน.....	220
2.107 แสดงศาลาโถง.....	220
2.108 แสดงกุฏิสงฆ์ คมะล่าง กุฏิสงฆ์ คมะบน.....	222
2.109 แสดงหอสวดมนต์.....	222
2.110 แสดงหอสวดมนต์.....	223
2.111 แสดงถานวัดใหญ่สุวรรณาราม.....	223
2.112 แสดงโรงเรียนพระปริยัติธรรม(กุฏิเจ้าอาวาสในปัจจุบัน).....	223

เอกสารนี้เป็นเอกสารที่สงวนไว้สำหรับการใช้งานเพื่อการศึกษาเท่านั้น ไม่อนุญาตให้นำไปใช้ประโยชน์ด้านการค้า
ไม่ว่ากรณีใดๆ ทั้งสิ้น อีกทั้งห้ามมิให้ดัดแปลงเนื้อหา และต้องอ้างอิงถึงเจ้าของเอกสารทุกครั้งที่มีการนำไปใช้

สารบัญญภาพ(ต่อ)

ภาพที่	หน้า
2.113 แสดงศาลาท่าน้ำ.....	224
4.1 แสดงอาคารที่สร้างสมัยอยุธยาตอนปลาย.....	237
4.2 แสดงอาคารที่สร้างหลัง สมัยอยุธยาตอนปลายจนถึงสมัยรัชกาลที่ 5.....	237
4.3 แสดงอาคารที่สร้างหลังสมัยรัชกาลที่ 5 ถึงปัจจุบัน.....	238
4.4 แสดงอาคารที่สร้างขึ้นเพื่อใช้สอยในกิจการทางศาสนา.....	238
4.5 แสดงสิ่งก่อสร้างที่สร้างขึ้นตามคติความเชื่อทางศาสนา.....	239
4.6 แสดงอาคารที่มีฐานานุศักดิ์สูง.....	240
4.7 แสดงอาคารที่ฐานานุศักดิ์ไม่สูง.....	241
4.8 แสดงอาคารที่มีเอกลักษณ์ทางสถาปัตยกรรม.....	241
4.9 แสดงอาคารเครื่องก่อ.....	243
4.10 แสดงอาคารเรือนเครื่องไม้.....	243
4.11 แสดง โครงสร้างหลังคาแบบเครื่องประดับ.....	244
4.12 แสดง โครงสร้างหลังคาจั่วและจันทัน มีหลังคากันสาด.....	244
4.13 แสดง โครงสร้างเครื่องก่อยอดบุษบก.....	245
4.14 แสดงผังอาคารรูปสี่เหลี่ยมผืนผ้า.....	245
4.15 แสดงฐานอาคารเครื่องก่อ.....	245
4.16 แสดงฐานอาคารเครื่องไม้.....	246
4.17 แสดงลักษณะบันได โค้งออกทางด้าน.....	246
4.18 แสดงลักษณะบันไดแบบครึ่งวงกลม.....	246
4.19 แสดงลักษณะบันไดไม้.....	247
4.20 แสดงซุ้มยอดบุษบก.....	247
4.21 แสดงซุ้มประตู ผนังสี่เหลี่ยมผืนผ้า.....	247
4.22 แสดงลักษณะของผนังแบบต่างๆ.....	248
4.23 แสดงเสาแบบย่อมุม.....	248
4.24 แสดงเสาไม้กลม.....	249
4.25 แสดงเสาไม้แปดเหลี่ยม.....	249
4.26 แสดงลักษณะเสาแบบเสาอิง.....	249
4.27 แสดงลักษณะบานประตู แบบกลอนศาลธรรมดา	250

เอกสารนี้เป็นเอกสารที่สงวนไว้สำหรับการใช้งานเพื่อการศึกษาเท่านั้น ไม่อนุญาตให้นำไปใช้ประโยชน์ด้านการค้า
ไม่ว่ากรณีใดๆ ทั้งสิ้น อีกทั้งห้ามมิให้ดัดแปลงเนื้อหา และต้องอ้างอิงถึงเจ้าของเอกสารทุกครั้งที่มีการนำไปใช้

สารบัญภาพ(ต่อ)

ภาพที่	หน้า
4.28 แสดงลักษณะบานประตู แบบกลอนดาล มีการสลักไม้บนบานประตู.....	250
4.29 แสดงลักษณะบานหน้าต่างบานเปิดคู่ แบบกลอนดาล.....	251
4.30 แสดงลักษณะบานหน้าต่างแบบซุ้มเรือนแก้ว.....	251
4.31 แสดงลักษณะช่องระบายอากาศ.....	251
4.32 แสดงลักษณะช่องระบายอากาศตารางสี่เหลี่ยมขนมเปียกปูนมีการประดับกระจัง.....	252
4.33 แสดงลักษณะฝ้าเพดานมีการเขียนจิตรกรรมหรือลายฉลุ.....	252
4.34 แสดงลักษณะฝ้าเพดานแบบที่ไม่มีการตกแต่ง เป็นแบบตีไม้เรียบระดับได้ห้องข้อ.....	252
4.35 แสดงลักษณะการตกแต่งอาคารที่มีฐานานุศักดิ์สูง.....	253
4.36 แสดงลักษณะการตกแต่งอาคารที่มีฐานานุศักดิ์ไม่สูงมากนัก.....	253
4.37 แสดงลักษณะวัสดุและเทคนิค.....	254
4.38 แสดงวัสดุและเทคนิคการตกแต่งภายใน.....	255
4.39 แสดงลักษณะของ โครงสัภายในพระอุโบสถ.....	256
4.40 แสดงลักษณะของ โครงสัภายในศาลาการเปรียญ.....	256
4.41 แสดงลักษณะของ โครงสัภายในที่มี โครงสัเพียงสี่เดียว.....	257
4.42 แสดงลักษณะผังพื้นพระอุโบสถ.....	258
4.43 แสดงลักษณะที่ว่างและปริมาตรภายในพระอุโบสถ.....	260
4.44 แสดงลักษณะรูปด้านพระอุโบสถ.....	261
4.45 แสดงลักษณะฐานอาคารพระอุโบสถ.....	262
4.46 แสดงลักษณะประตูด้านหน้าบ้านข้างซ้ายและขวา.....	263
4.47 แสดงลักษณะช่องประตูกลางด้านหน้า.....	264
4.48 แสดงลักษณะบัวหัวเสาของเสาร่วมใน.....	264
4.49 แสดงลักษณะบัวหัวเสาพาไลเป็นบัวแวงมีบัวซ้อน และบัวแซม.....	265
4.50 แสดงลักษณะบัวหัวเสาของเสาอิง.....	265
4.51 แสดงลักษณะหน้าบันด้านทิศตะวันออก.....	266
4.52 แสดงลักษณะหน้าบันด้านทิศตะวันตก.....	266
4.53 แสดงลักษณะ โครงสร้างหลังคา.....	268
4.54 แสดงลักษณะฐานชุกชี.....	270
4.55 แสดงลักษณะจิตรกรรมภายในพระอุโบสถ.....	276

เอกสารนี้เป็นเอกสารที่สงวนไว้สำหรับการใช้งานเพื่อการศึกษาเท่านั้น ไม่อนุญาตให้นำไปใช้ประโยชน์ด้านการค้า
ไม่ว่ากรณีใดๆ ทั้งสิ้น อีกทั้งห้ามมิให้คัดแปลงเนื้อหา และต้องอ้างอิงถึงเจ้าของเอกสารทุกครั้งที่มีการนำไปใช้

สารบัญภาพ(ต่อ)

ภาพที่	หน้า
4.56 แสดงลักษณะจิตรกรรมเสาร่วมใน.....	278
4.57 แสดงลักษณะจิตรกรรมและการสลักไม้ฝ้าเพดาน.....	279
4.58 แสดงลักษณะผังพื้นศาลาการเปรียญ.....	281
4.59 แสดงลักษณะรูปด้านหน้าและด้านหลังศาลาการเปรียญ.....	284
4.60 แสดงลักษณะรูปด้านข้างศาลาการเปรียญ.....	284
4.61 แสดงลักษณะ โครงสร้างศาลาการเปรียญ.....	285
4.62 แสดงลักษณะหน้าต่างบานเปิดคู่แบบมีกลอนดาล.....	286
4.63 แสดงลักษณะหน้าต่างบานเปิดคู่แบบมีกลอนดาล กรอบซุ้มเรือนแก้ว.....	286
4.64 แสดงลักษณะบานประตู แบบบานเปิดคู่ กรอบเซ็ดหน้า และแบบซุ้มเรือนแก้ว.....	287
4.65 แสดงลักษณะหน้าต่างด้านทิศตะวันออกและตะวันตก.....	288
4.66 แสดงลักษณะคันทวยหน้าตักแดน.....	288
4.67 แสดงลักษณะ โครงสร้างหลังคาแบบเครื่องประดับ แอน โฉงท้องสำเภา.....	290
4.68 แสดงลักษณะ โครงสร้างหลังคาแบบประดับ.....	292
4.69 แสดงลักษณะจิตรกรรมบนฝาผนังศาลาการเปรียญ.....	296
4.70 แสดงลักษณะการเขียนลายรดน้ำบนเสาร่วมในศาลาการเปรียญ.....	297
4.71 แสดงลักษณะการเขียนจิตรกรรมบน โครงสร้างหลังคา.....	299
4.72 แสดงลักษณะผังพื้นศาลาดิน.....	299
4.73 แสดงลักษณะที่ว่างภายใน.....	300
4.74 แสดงลักษณะอาคารศาลาดิน.....	301
4.75 แสดงลักษณะระบบ โครงสร้างหลังคาแบบจั่วและจันทัน.....	301
4.76 แสดงรูปด้านหน้าและด้านข้าง.....	308
4.77 แสดงลักษณะฐานอาคาร.....	308
4.78 แสดงลักษณะ โครงสร้างส่วนผนัง.....	309
4.79 แสดงลักษณะเรือนยอดนุชบก.....	309
4.80 แสดงลักษณะผังพื้นอาคารหอฉัน.....	311
4.81 แสดงลักษณะที่ว่างภายใน.....	311
4.82 แสดงลักษณะรูปทรงอาคารหอฉัน.....	312
4.83 แสดงลักษณะผังบริเวณกุฏิสงฆ์.....	316

เอกสารนี้เป็นเอกสารที่สงวนไว้สำหรับการใช้งานเพื่อการศึกษาเท่านั้น ไม่อนุญาตให้นำไปใช้ประโยชน์ด้านการค้า
ไม่ว่ากรณีใดๆ ทั้งสิ้น อีกทั้งห้ามมิให้ดัดแปลงเนื้อหา และต้องอ้างอิงถึงเจ้าของเอกสารทุกครั้งที่มีการนำไปใช้

สารบัญภาพ(ต่อ)

ภาพที่	หน้า
4.84 แสดงลักษณะที่ว่างภายใน.....	318
4.85 แสดงลักษณะรูปทรงภูมิสงฆ์.....	319
4.86 แสดงลักษณะฝาปะกน.....	321
4.87 แสดงลักษณะฝาลูกฝัก.....	321
4.88 แสดงลักษณะฝาสายบัว.....	321
4.89 แสดงลักษณะฝาหน้าถ้ำ.....	322
4.90 แสดงลักษณะฝาเพ็ชรมานเกล็ด.....	322
4.91 แสดงลักษณะฝาสำหรับวัด.....	322
4.92 แสดงลักษณะประตู.....	323
4.93 แสดงลักษณะหน้าต่างบานเปิดคู่แบบมีกลอนดาล.....	323
4.94 แสดงลักษณะหน้าต่างบานเปิดคู่แบบมีกลอนดาล มีกรอบห้อย.....	323
4.95 แสดงลักษณะอาคารหอ ไตรหลังเก่า.....	324
4.96 แสดงลักษณะอาคารหอ ไตรหลังใหม่.....	326
4.97 แสดงการแตกปริมาตรหลังคาอุโบสถ.....	330
4.98 แสดงรูปของจอมแห สื่อถึงลักษณะความสงบนิ่ง เบาล และลอยตัว.....	330
4.99 แสดงการย่อมุมของผังสถาปัตยกรรม.....	331
4.100 แสดงเครื่องถ้วยของตัวนาค การสร้างสรรค์ความเบาในงานสถาปัตยกรรมไทย.....	331
4.101 แสดงทวยรับชายคา สร้างสรรค์ความเบาโดยใช้ปรากฏการณ์เหนือธรรมชาติ.....	332
4.102 แสดงบัวหัวเสาหรือบัววงกล สร้างสรรค์ความเบาโดยใช้ปรากฏการณ์เหนือธรรมชาติ.....	332
4.103 แสดงที่ตั้งอาคาร ร้านตัวอย่าง.....	365
4.104 แสดงลักษณะการวางทิศอาคาร.....	366
4.105 แสดงการวิเคราะห์ปัจจัย เรื่องแสงแดด ลม และเสียงที่มีผลกระทบต่ออาคาร.....	367
4.106 แสดงลักษณะอาคารที่นึ่งรับประทานอาหารกึ่งเอาท์ดอร์.....	368
4.107 แสดงลักษณะอาคารที่นึ่งรับประทานอาหารอินดอร์.....	369
4.108 แสดงลักษณะอาคารที่นึ่งรับประทานอาหารกึ่งเอาท์ดอร์.....	370
4.109 แสดงลักษณะการวางโซนนิ่งเดิม.....	373
4.110 แสดงลักษณะทางสัญจรภายในร้านเดิม.....	374

เอกสารนี้เป็นเอกสารที่สงวนไว้สำหรับการใช้งานเพื่อการศึกษาเท่านั้น ไม่อนุญาตให้นำไปใช้ประโยชน์ด้านการค้า
ไม่ว่ากรณีใดๆ ทั้งสิ้น อีกทั้งห้ามมิให้ดัดแปลงเนื้อหา และต้องอ้างอิงถึงเจ้าของเอกสารทุกครั้งที่มีการนำไปใช้

สารบัญภาพ(ต่อ)

ภาพที่	หน้า
4.111 แสดงแผนภูมิแสดง การศึกษาพฤติกรรม ในร้านอาหารไทย.....	375
4.112 แสดงแผนภูมิแสดงความสัมพันธ์แต่ละส่วนแบบตารางเมตริก.....	378
4.113 แสดงโครงตาข่ายแสดงความสัมพันธ์แต่ละองค์ประกอบ.....	379
4.114 แสดงแผนภูมิแสดงความสัมพันธ์แต่ละส่วนแบบฟองอากาศ.....	379
4.115 แสดงแผนภูมิแสดงความสัมพันธ์แต่ละฟังก์ชัน.....	380
4.116 แสดงการวิเคราะห์พื้นที่ใช้สอยของหมู่กุฏิสงฆ์.....	381
4.117 แสดงการวิเคราะห์สัดส่วนภายใน.....	383
4.118 แสดงการวิเคราะห์สัดส่วนภายใน.....	384
4.119 แสดงรูปแบบและรูปทรงอาคาร.....	385
4.120 แสดงการวิเคราะห์การเข้าถึงอาคาร.....	386
4.121 แสดงการวิเคราะห์ว่างแกนอาคาร.....	386
4.122 แสดงการวิเคราะห์เพื่อการออกแบบเครื่องเรือน 1.....	391
4.123 แสดงการวิเคราะห์เพื่อการออกแบบเครื่องเรือน 2.....	392
5.1 แสดงการจัดวาง โชนนั่งใหม่.....	407
5.2 แสดงการสัญจรภายในร้านใหม่.....	407
5.3 แสดงผังบริเวณร้าน.....	408
5.4 แสดงผังอาคารหลัก (ที่นั่งอินดอร์).....	408
5.5 แสดงทัศนียภาพภายในอาคารหลัก (อินดอร์).....	409
5.6 แสดงรูปด้านอาคารหลัก (อินดอร์).....	409
5.7 แสดงผังอาคารที่นั่งกึ่งเอาท์ดอร์.....	410
5.8 แสดงทัศนียภาพส่วนคอฟฟี่ช็อป.....	411
5.9 แสดงทัศนียภาพ ที่นั่งแบบกึ่งเอาท์ดอร์.....	411
5.10 แสดงทัศนียภาพทางเข้าอาคารแบบกึ่งเอาท์ดอร์.....	412
5.11 แสดงทัศนียภาพส่วนแคนเตอร์เครื่องดื่ม.....	412
5.12 แสดงรูปด้านอาคารแบบกึ่งเอาท์ดอร์.....	413
5.13 แสดงรูปด้านอาคารแบบกึ่งเอาท์ดอร์.....	413
5.14 แสดงรูปด้านอาคารแบบกึ่งเอาท์ดอร์.....	414
5.15 แสดงผังพื้นที่ส่วนต้อนรับ.....	414

เอกสารนี้เป็นเอกสารที่สงวนไว้สำหรับการใช้งานเพื่อการศึกษาเท่านั้น ไม่อนุญาตให้นำไปใช้ประโยชน์ด้านการค้า
ไม่ว่ากรณีใดๆ ทั้งสิ้น อีกทั้งห้ามมิให้ดัดแปลงเนื้อหา และต้องอ้างอิงถึงเจ้าของเอกสารทุกครั้งที่มีการนำไปใช้

สารบัญญภาพ(ต่อ)

ภาพที่	หน้า
5.16 แสดงทัศนียภาพส่วนต้อนรับและพักผ่อน.....	414
5.17 แสดงรูปด้านส่วนต้อนรับและพักผ่อน.....	415



เอกสารนี้เป็นเอกสารที่สงวนไว้สำหรับการใช้งานเพื่อการศึกษาเท่านั้น ไม่อนุญาตให้นำไปใช้ประโยชน์ด้านการค้า ไม่ว่ากรณีใดๆ ทั้งสิ้น อีกทั้งห้ามมิให้ตัดแปลงเนื้อหา และต้องอ้างอิงถึงเจ้าของเอกสารทุกครั้งที่มีการนำไปใช้

บทที่ 1

บทนำ

1.1 ความเป็นมาและความสำคัญของปัญหา

จากการเปลี่ยนแปลงทางเศรษฐกิจ สังคม วัฒนธรรม วิทยาการทางเทคโนโลยีและวัสดุสมัยใหม่ ตลอดจนการสื่อสารที่ก้าวหน้าอย่างรวดเร็วตามกระแสโลกาภิวัตน์ ปัจจัยเหล่านี้มีผลทำให้งานสถาปัตยกรรมและสถาปัตยกรรมภายใน ในประเทศไทยมีรูปแบบหลากหลายคู่กันที่รวมของสถาปัตยกรรมนานาชาติ รวมถึงงานออกแบบที่มีรูปแบบและบรรยากาศแบบไทย ได้มีการผสมผสานกับสถาปัตยกรรมจากแหล่งต่างๆและสถาปัตยกรรมสมัยใหม่จนเกิดสถาปัตยกรรมไทยสมัยปัจจุบัน มีการนำเอาศิลปวัฒนธรรมและเอกลักษณ์ทางสถาปัตยกรรมของชาติมาผสมผสานเพื่อเป็นจุดขายทางธุรกิจต่างๆ เช่นบ้านจัดสรร ร้านอาหาร โรงแรม ทั้งการนำเอารูปแบบสถาปัตยกรรมทางศาสนามาใช้ในการออกแบบที่ละเมียด “ขนบฐานานุกัตติ์ในงานสถาปัตยกรรมไทย” ขาดการศึกษาและเข้าใจในความหมายทางสัญลักษณ์และบทบาทหน้าที่ของสถาปัตยกรรมไทย องค์ประกอบใดควรใช้กับอาคารประเภทใด หรือบุคคลสถานใด เช่น โรงแรมและร้านอาหารนำช่อฟ้า ใบระกา มาใช้ซึ่งเป็นองค์ประกอบที่ใช้กับวัดและวังเท่านั้น การสร้างอาคารรูปทรงเหมือนโบสถ์ วิหาร การนำซุ้มประตูโขง บันไดนาค มาประดับตกแต่ง โดยขาดความเข้าใจว่าใช้ได้เฉพาะงานสถาปัตยกรรมทางศาสนาและพระมหากษัตริย์เท่านั้น ทำให้รูปแบบสถาปัตยกรรมที่มีเอกลักษณ์ไทยเปลี่ยนแปลงไปเนื่องจากขาดความรู้ความเข้าใจและการศึกษาอย่างถ่องแท้ รวมถึงความมั่งคั่งของผู้ออกแบบ ทำให้รูปแบบสถาปัตยกรรมที่มีเอกลักษณ์ไทยขาดความชัดเจนถูกต้อง กาลเทศะ ไร้จิตวิญญาณรากเหง้าดั้งเดิมและเอกลักษณ์ของชาติที่มีคุณค่า

เดิมนั้นมีการใช้รูปแบบสถาปัตยกรรมไทยประเพณีเฉพาะกับอาคารทางศาสนาและอาคารของสถาบันพระมหากษัตริย์จึงมักไม่พบกับงานออกแบบประเภทอื่นๆนอกจากรูปแบบสถาปัตยกรรมไทยประเพณีที่มีข้อจำกัดในการใช้กับงานออกแบบสถาปัตยกรรมประเภทเฉพาะรูปแบบที่มีเอกลักษณ์ไทยชัดเจนมากหรือน้อยในเชิงรูปธรรม-นามธรรมย่อมเกิดขึ้นอยู่กับความเหมาะสมกับรูปแบบที่เลือกใช้และโอกาสในการประยุกต์เอกลักษณ์ไทย¹

¹ วัฒนสิทธิ์ หรขางกูร, อาษาวารสารสถาปัตยกรรม (บทความสถาปัตยกรรม) : (ข้อจำกัดและทางเลือกในการสืบสาน) (กรุงเทพฯ : สำนักพิมพ์ จุฬาลงกรณ์มหาวิทยาลัย, 2537), หน้า 87-88

เอกลักษณ์สถาปัตยกรรมไทย มีความหมายเช่นเดียวกับ เอกลักษณ์ในงานสถาปัตยกรรมไทย ไม่ได้หมายถึงสถาปัตยกรรมที่มีรูปแบบไทย แต่หมายถึงสถาปัตยกรรมในประเทศไทยที่ออกแบบโดยสถาปนิกไทยอาจมีเอกลักษณ์ผสมผสานอย่างไรก็ได้ อาจมีรูปแบบทันสมัยเป็นแบบไทยสมัยใหม่ (Modern Thai Style) ซึ่งเข้าใจว่าเป็นเอกลักษณ์ที่พวกเราเฝ้าหา ส่วนเอกลักษณ์ในงานสถาปัตยกรรมมุ่งไปที่การสร้างสรรคัลักษณะไทยในงานออกแบบสถาปัตยกรรม ความสำคัญอยู่ที่การมีรูปแบบไทยหรือแบบอย่างไทย (Thai Style)²

เราไม่อาจอาศัยประวัติศาสตร์เป็นแกนนำให้เกิดการเปลี่ยนแปลงสู่อนาคต แต่ประวัติศาสตร์ย่อมมีประโยชน์ต่อการกำหนดทิศทาง ต่อการสืบสานให้เกิดความต่อเนื่องในการเปลี่ยนแปลง กล่าวอีกนัย คือวิธีการเป็นวิธีการทางวิทยาศาสตร์แต่เป้าหมายอยู่ที่การสร้างสรรคัลักษณะไทยวิธีการและเป้าหมายจึงเป็นเรื่องที่ขัดแย้งกันไม่ได้³

การที่จะศึกษาสถาปัตยกรรมไทยให้เกิดความรู้ความเข้าใจ จำเป็นต้องศึกษาให้ทราบถึงรากเหง้าแห่งภูมิปัญญาของช่างไทยที่ได้สะสมและสืบสานกันมาตั้งแต่อดีตจนถึงปัจจุบัน ทั้งในงานสถาปัตยกรรมพื้นถิ่น งานสถาปัตยกรรมทางพระพุทธศาสนา และงานสถาปัตยกรรมทางพระมหากษัตริย์ อันมีความเกี่ยวเนื่องและเชื่อมโยงกันอยู่ตลอดเวลาทุกยุคสมัย เพื่อที่จะได้นำความรู้ที่ได้มาใช้เป็นแนวทางในการพัฒนางานสถาปัตยกรรมไทยให้ก้าวหน้าอย่างต่อเนื่องสืบไป

ด้วยเหตุดังกล่าว การที่จะสร้างสรรค์งานออกแบบ และสืบสานศิลปวัฒนธรรมจะแพร่หลายออกไปไม่ได้ ถ้าไม่ได้อิทธิพลหรือการศึกษาจากผลงานของคนรุ่นก่อน และผลงานเหล่านี้ คือภาพสะท้อนชีวิตและเลือดเนื้อความเป็นอยู่ของบรรพบุรุษ การศึกษาพัฒนาลักษณะของ “แก่น” (เอกลักษณ์เชิงนามธรรม) และ “เปลือก” (เอกลักษณ์เชิงรูปธรรม) ให้เกิดการตกผลึกของข้อมูลและความคิดเพื่อให้ได้ข้อสรุปรูปแบบสถาปัตยกรรมที่มีเอกลักษณ์ไทยสู่งานสถาปัตยกรรมสมัยใหม่ โดยคำนึงถึงความ ถูกต้อง เหมาะสมและกาลเทศะ จึงเป็นการปรับตัวให้เหมาะสมกับกระแสโลกาภิวัตน์ ทั้งยังเป็นการต่อยอดทางวัฒนธรรมอีกรูปแบบหนึ่ง

เนื่องจากการพบเห็น ประสบการณ์ที่ได้จากการสัมผัส และจากการได้ค้นคว้าและศึกษาขณะเรียนที่คณะครุศาสตร์อุตสาหกรรม สาขาสถาปัตยกรรมภายใน ผู้วิจัยเกิดความสนใจ ในงานสถาปัตยกรรมไทย ที่ปรากฏในวัดต่างๆ ในจังหวัดเพชรบุรีซึ่งส่วนใหญ่เป็นวัดที่สร้างขึ้นในสมัยอยุธยาตอนปลายสกุลช่างเพชรบุรี ที่หลงเหลืออยู่ให้เห็นในปัจจุบัน เมื่อพิจารณาทางคุณค่าทางสถาปัตยกรรมและศิลปกรรมได้ดังนี้

² วัฒนสิทธิ์ หรขงอร, อาจารย์รสาธาปัตยกรรม (บทความสถาปัตยกรรม) : (การอภิปรายเรื่องเอกลักษณ์สถาปัตยกรรมไทย สำหรับอาคารทางราชการและอาคารสาธารณะในภาคเหนือ ภาคใต้ ภาคตะวันออกเฉียงเหนือ และภาคกลาง) (กรุงเทพฯ : สำนักพิมพ์ จุฬาลงกรณ์มหาวิทยาลัย, 2537), หน้า 51

³ เรื่องเดียวกัน, หน้าเดียวกัน

มีรูปแบบสถาปัตยกรรมสมัยอยุธยาตอนปลายที่ชัดเจน สมัยอยุธยาตอนปลายหมายถึง ระยะเวลาตั้งแต่ พ.ศ. 2173 - 2310 ในรัชสมัยสมเด็จพระเจ้าปราสาททอง ถึงพระเจ้าเอกทัศ¹ รูปแบบสถาปัตยกรรมสมัยนี้ ฐานอาคารเป็นฐานสิงห์หรือฐานปัทม์ที่แอ่นโค้ง ทรวด ทรง ชลูด สอดขึ้นข้างบน อาคารด้านหน้าเช็ดคูคล้าย ๆ กับรูปเรือสำเภา มีการเจาะหน้าต่างเพิ่มมากขึ้น เพราะระบบโครงสร้างรับเครื่องบนแข็งแรงบางวัดก็ใช้ ยังคงใช้เสาภายในรับโครงสร้างหลังคาอยู่ เช่น พระอุโบสถวัดใหญ่สุวรรณาราม และพระโอสถวัดไผ่ล้อม ลวดลายปูนปั้นประดับส่วนต่าง ๆ ของอาคาร มีความอ่อนช้อย และมีลักษณะเป็นลวดลายแบบประดิษฐ์มากขึ้น เช่น ลาย หน้าบันพระอุโบสถวัดใหญ่สุวรรณาราม พระโอสถวัดเขมาภิรตาราม เป็นต้น⁴

องค์ประกอบทางสถาปัตยกรรม และงานศิลปกรรมตกแต่งมีคุณค่าด้าน ต่าง ๆ อย่าง สมบูรณ์ องค์ประกอบทางสถาปัตยกรรม ทั้งที่เป็นองค์ประกอบส่วนโครงสร้างและองค์ประกอบ ทางศิลปกรรม ล้วนมีคุณค่าด้านต่าง ๆ ทั้งสิ้น เช่น คุณค่าทางด้านประวัติศาสตร์ คุณค่า ทางด้านแบบอย่าง ลวดลายหน้าบัน พระอุโบสถวัดใหญ่สุวรรณาราม ปั้นเป็นลายก้านขดช่อ หางโต มีตัวภาพอยู่ตรงกลางถือเป็นลวดลายปูนปั้นที่มีรูปแบบสมัยอยุธยาตอนปลายสกุลช่าง เพชรบุรี อย่างสมบูรณ์และในขณะเดียวกันส่งอิทธิพลให้หน้าบันพระอุโบสถวัดอื่น ๆ ในละแวก เดียวกัน เช่น หน้าบันพระอุโบสถวัดสระบัว พระอุโบสถวัดเขมาภิรตาราม เป็นต้น เสมาวัดสระ บัว เป็นเสมาที่ช่างได้ออกแบบฐานอย่างสมบูรณ์ทั้งคติ ความหมาย และความงดงาม⁵

สถาปัตยกรรมและองค์ประกอบด้านศิลปกรรมไม่เคยถูกซ่อมเปลี่ยนแปลง หรือ เปลี่ยนแปลงน้อยที่สุด ในการปฏิสังขรณ์โบราณคดีที่ที่สุดนั้น คือ การรักษารูปแบบโบราณสถาน นั้นให้เหมือนเดิมที่สุด เพื่อรักษาคุณค่าในด้านต่าง ๆ เอาไว้ให้มากที่สุด สถาปัตยกรรมและงาน ศิลปกรรมสมัยอยุธยาในเมืองเพชรบุรีนั้นยังปรากฏสภาพเดิมมากที่สุด และยังคงแสดงรูปแบบ สมัยอยุธยาชัดเจนนั้น สถาปัตยกรรมภายใน วัดมหาธาตุวรวิหาร แม้ว่าจะถูกซ่อมแซม เปลี่ยนแปลงไปมาก แต่ที่สำคัญยังคงรักษาสภาพแผนผังและ โครงสร้างทางสถาปัตยกรรม แบบสมัยอยุธยาเอาไว้ได้อย่างสมบูรณ์ ศาลาการเปรียญวัดใหญ่สุวรรณารามแม้ว่าเป็นศาลาไม้ที่ อายุเก่าแก่ แต่ยังคงสภาพที่สมบูรณ์ แม้ว่าจะถูกซ่อมแซมในส่วนที่ชำรุดแต่ก็ไม่ทำให้เสียรูปแบบ ทางสถาปัตยกรรม⁶

¹สุรศักดิ์ รอดเพราะบุญ, “การออกแบบพระอุโบสถและพระวิหารสมัยอยุธยาตอนปลายในเมืองเพชรบุรี”

(วิทยานิพนธ์ตามหลักสูตรปริญญาศิลปศาสตรมหาบัณฑิต มหาวิทยาลัยศิลปากร, 2538), หน้า 34

⁴เรื่องเดียวกัน, หน้าเดียวกัน

⁵เรื่องเดียวกัน, หน้า 35

ในด้านศิลปกรรมตกแต่ง เช่น งานจิตรกรรมฝาผนังทั้งภายในพระอุโบสถวัดใหญ่สุวรรณาราม และในพระอุโบสถวัดเกาะแก้วสุทธาราม จะมีสภาพชำรุดด้วยเหตุปัจจัยต่างๆ แต่ก็ยังคงสภาพสมบูรณ์ที่ยังคงรูปแบบจิตรกรรมของเดิมไว้อย่างชัดเจน อีกประการหนึ่งจิตรกรรมฝาผนังภายในพระอุโบสถวัดเกาะแก้วสุทธาราม มีเทคนิคและวิธีการเขียนที่แปลกกว่าที่อื่น ๆ เป็นลักษณะโครงสีบาง เขียนแบบใช้น้ำสี น้ำสีจึงซึมเข้าไปฝังในเนื้อปูน ซึ่งมีการเตรียมผนังปูนเป็นอย่างดี ทำให้จิตรกรรมอยู่ในสภาพที่สมบูรณ์ ไม่หลุดร่อนอย่างอื่น ลักษณะดังกล่าวนี้จึงถือได้ว่ามีความสำคัญทางด้านศิลปกรรม⁷

มีรูปแบบและการพัฒนาตามลักษณะสกุลช่างเพชรบุรีที่ชัดเจน สถาปัตยกรรมสมัยอยุธยาตอนปลายในงานสกุลช่างเพชรบุรีนั้น โดยเฉพาะพระอุโบสถ พระวิหารนั้น ถือได้ว่าเป็นสถาปัตยกรรมประเพณีที่มีศักดิ์ และพัฒนาการ สถาปนิกเมืองเพชรบุรีมีวิธีและระเบียบในการออกแบบไปในทางเดียวกัน สามารถจัดเป็นกลุ่มช่างเดียวกันได้ มีความงามของสัดส่วนและการตกแต่งทางด้านศิลปกรรม มีลักษณะพิเศษที่แตกต่างจากกลุ่มช่างอื่นๆ อย่างชัดเจน เช่นงาน ประติมากรรมปูนปั้น ประส่วนต่างๆ ของอาคาร งานจิตรกรรมฝาผนังตกแต่งภายใน มีเอกลักษณ์เฉพาะตัว โดดเด่น⁸

จากข้อมูลเบื้องต้นผู้วิจัยได้เลือก วัดใหญ่สุวรรณาราม จ.เพชรบุรี เป็นกรณีศึกษา เมื่อพิจารณาจากคุณค่าทางงานสถาปัตยกรรมและการยอมรับจากนักวิชาการ นักประวัติศาสตร์ รวมถึงสถาปนิกและนักออกแบบ ซึ่งสถาปัตยกรรมที่สำคัญภายใน วัดใหญ่สุวรรณาราม ประกอบด้วย พระอุโบสถ ศาลาการเปรียญ หอสมุด หอระฆัง หอไตร ซึ่งเป็นงานสถาปัตยกรรมและศิลปกรรมสมัยอยุธยาตอนปลายซึ่งถือได้ว่าเป็นช่วงที่มีความเจริญรุ่งเรืองที่สุดแม้ว่าถึงก่อสร้างบางส่วนสร้างและบูรณะขึ้นในสมัยรัตนโกสินทร์ แต่ก็ไม่ได้ทำให้คุณค่าลดน้อยลงแต่กลับช่วยส่งเสริมให้เกิดความสมบูรณ์พร้อมมากยิ่งขึ้น ซึ่งแสดงถึงภูมิปัญญาพื้นบ้าน ความเชื่อและศรัทธา และแสดงถึงความสามารถและอัจฉริยภาพในเชิงช่างเมืองเพชรบุรีซึ่งหาที่เปรียบมิได้

ดังนั้นจากความสำคัญดังกล่าว จึงเป็นที่มาของ “การศึกษางานออกแบบสถาปัตยกรรม วัดใหญ่สุวรรณาราม จังหวัดเพชรบุรี เพื่อเป็นแนวทางในการออกแบบสถาปัตยกรรมภายในร้านอาหารไทย”

เพื่อให้เกิดความรู้ความเข้าใจและกาลเทศะนำไปสู่การออกแบบสถาปัตยกรรมภายในร้านอาหารไทยที่มีลักษณะสถาปัตยกรรมวัดใหญ่สุวรรณารามตลอดจนการประยุกต์ใช้ให้สอดคล้องเหมาะสมในทางที่ควรจะเป็นต่อไปในอนาคต

⁷ สุรศักดิ์ รอดเพราะบุญ, “การออกแบบพระอุโบสถและพระวิหารสมัยอยุธยาตอนปลายในเมืองเพชรบุรี” (วิทยานิพนธ์ตามหลักสูตรปริญญาศิลปศาสตรมหาบัณฑิต มหาวิทยาลัยศิลปากร, 2538), หน้า 35

⁸ เรื่องเดียวกัน, หน้าเดียวกัน

1.2 วัตถุประสงค์ของการวิจัย

1.2.1 เพื่อศึกษางานออกแบบสถาปัตยกรรม วัดใหญ่สุวรรณาราม

1.2.2 เพื่อวิเคราะห์งานออกแบบสถาปัตยกรรม เพื่อเป็นแนวทางในการออกแบบสถาปัตยกรรมภายในร้านอาหารไทย

1.2.3 เพื่อนำเสนอผลงานการออกแบบสถาปัตยกรรมภายในร้านอาหารไทย ในจังหวัดเพชรบุรี เป็นกรณีตัวอย่าง

1.3 จุดมุ่งหมายของการวิจัย

เพื่อออกแบบร้านอาหารไทยที่มีเอกลักษณ์สถาปัตยกรรมวัดใหญ่สุวรรณารามและถูกต้องตามกาลเทศะ

1.4 ขอบเขตของการศึกษา

การวิจัยในครั้งนี้จะศึกษา สถาปัตยกรรม วัดใหญ่สุวรรณาราม โดยพิจารณาจากคุณค่าทางงานสถาปัตยกรรมและการยอมรับจากนักวิชาการ นักประวัติศาสตร์ รวมถึงสถาปนิกและนักออกแบบ ผู้วิจัยเลือกศึกษาอาคาร ภายในวัดใหญ่สุวรรณาราม เป็นกรณีศึกษา ขอบเขตของการวิจัยคือ

1.4.1 ศึกษางานออกแบบสถาปัตยกรรม วัดใหญ่สุวรรณาราม ในด้าน

1.4.1.1 ลักษณะการวางผังในเชิงรูปธรรม ประกอบด้วย

- องค์ประกอบแผนผัง
- องค์ประกอบอาคาร ประกอบด้วย
 - องค์ประกอบโครงสร้าง
 - องค์ประกอบตกแต่ง

1.4.1.2 ลักษณะการวางผังเชิงนามธรรม

- ลักษณะสงบนิ่ง เบาละลวยตัว

1.4.1.2 ลักษณะการวางผังเชิงนามธรรม ลักษณะสงบนิ่ง เบาละลวยตัว

1.4.2 ศึกษาข้อมูลพื้นฐานและทฤษฎีการออกแบบที่เกี่ยวข้องกับการออกแบบร้านอาหารไทย

1.4.3 วิเคราะห์งานออกแบบสถาปัตยกรรม ในด้าน

- ผัง (Plan)
- แบบแผน(Pattern)
- รูปแบบ รูปด้าน (Design)

เอกสารนี้เป็นเอกสารที่สงวนไว้สำหรับการใช้งานเพื่อการศึกษาเท่านั้น ไม่อนุญาตให้นำไปใช้ประโยชน์ด้านการค้าไม่ว่ากรณีใดๆ ทั้งสิ้น อีกทั้งห้ามมิให้คัดแปลงเนื้อหา และต้องอ้างอิงถึงเจ้าของเอกสารทุกครั้งที่มีการนำไปใช้

- โครงสร้าง(Structure)
- วัสดุและเทคนิค (Materials & Technics)
- โครงสี (Color scheme)

โดยใช้ทฤษฎีหลักการออกแบบ

เพื่อเป็นแนวทางในการออกแบบสถาปัตยกรรมภายในร้านอาหารไทย

1.4.4 สรุปผลการศึกษาและนำเสนอผลงานออกแบบสถาปัตยกรรมภายในร้านอาหารไทยที่มีการแสดงออกถึงเอกลักษณ์สถาปัตยกรรมวัดใหญ่สุวรรณาราม

1.5 กรอบแนวคิดในการวิจัย

การศึกษางานออกแบบสถาปัตยกรรม วัดใหญ่สุวรรณาราม จังหวัดเพชรบุรี เพื่อเป็นแนวทางในการออกแบบสถาปัตยกรรมภายในร้านอาหารไทย เป็นการศึกษางานออกแบบสถาปัตยกรรม วัดใหญ่สุวรรณาราม ที่ประกอบไปด้วย อาคารภายในวัดใหญ่สุวรรณาราม เป็นกรณีศึกษาโดยการเก็บรวบรวมข้อมูลจากเอกสาร ตำรา วารสาร ที่เกี่ยวข้องและการเก็บข้อมูล โดยการสำรวจจากสถานที่จริงรวมทั้งแบบสอบถามความคิดเห็นและสัมภาษณ์จากกลุ่มตัวอย่างที่เป็นผู้เชี่ยวชาญด้านสถาปัตยกรรมไทย จากนั้นนำข้อมูลมาวิเคราะห์แล้วสรุปผลเพื่อหาแนวทางในการออกแบบสถาปัตยกรรมภายในร้านอาหารไทยต่อไป

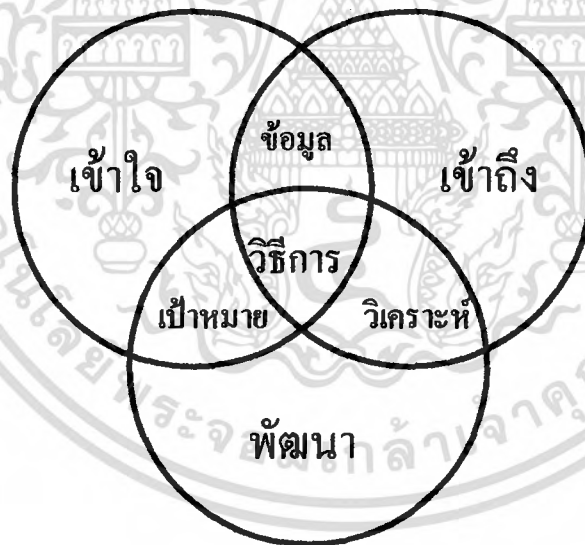

ภาพที่ 1.1 แสดงกรอบแนวคิดในการวิจัย

เอกสารนี้เป็นเอกสารที่สงวนไว้สำหรับการใช้งานเพื่อการศึกษาเท่านั้น ไม่อนุญาตให้นำไปใช้ประโยชน์ด้านการค้าไม่ว่ากรณีใดๆ ทั้งสิ้น อีกทั้งห้ามมิให้คัดแปลงเนื้อหา และต้องอ้างอิงถึงเจ้าของเอกสารทุกครั้งที่มีการนำไปใช้

1.6 วิธีดำเนินการวิจัย

การศึกษาวิจัยนี้ เป็นการศึกษาวิจัยเชิงคุณภาพ เพื่อเป็นแนวทางในการออกแบบ โดยจะแบ่งขั้นตอนในการทำงานดังนี้

1.6.1 การศึกษาข้อมูลเบื้องต้นมี 4 ส่วนดังนี้

ส่วนที่ 1 ข้อมูลทฤษฎีภูมิ เป็นการสืบค้น ค้นคว้าจากหนังสือ เอกสาร วารสาร บทความ และอื่นๆ ที่เกี่ยวข้องกับการศึกษา จากแหล่งข้อมูลท้องถิ่นและข้อมูลส่วนกลางเพื่อเป็นข้อมูลความรู้ในเบื้องต้น

ส่วนที่ 2 ข้อมูลภาคสนาม จากการสำรวจทางด้านกายภาพ ลักษณะสถาปัตยกรรม สภาพแวดล้อม ศิลปวัฒนธรรม โดยวิธีการสำรวจ แผนที่ แผนที่ แผนผัง ภาพถ่าย

ส่วนที่ 3 สัมภาษณ์ผู้ทรงคุณวุฒิสถาปนิกผู้เชี่ยวชาญด้านสถาปัตยกรรมทางศาสนา ผู้ที่มีประสบการณ์ในการออกแบบสถาปัตยกรรมภายในที่มีลักษณะไทย หรือนักวิชาการด้านประวัติศาสตร์สถาปัตยกรรมไทย และผู้เชี่ยวชาญสาขาที่เกี่ยวข้อง

ส่วนที่ 4 ข้อมูลจากการศึกษากรณีเปรียบเทียบร้านอาหารไทย โดยวิธีการสำรวจ สัมภาษณ์ ถ่ายภาพ สังเกต และบันทึก

1.6.2 การทำแบบสอบถามความคิดเห็นและสัมภาษณ์จากผู้เชี่ยวชาญด้านสถาปัตยกรรมไทย หรือสถาปนิกผู้ที่มีประสบการณ์ในการออกแบบสถาปัตยกรรมภายในที่มีลักษณะไทย เพื่อหาแนวทางที่เหมาะสมกับการออกแบบสถาปัตยกรรมภายในร้านอาหารไทย

1.6.3 ขั้นตอนการวิเคราะห์ ดำเนินการวิจัย โดยการวิเคราะห์ข้อมูลที่ได้จากการศึกษาและสำรวจ เช่น ผัง รูปแบบ การจัดวางครุภัณฑ์ โครงสี วัสดุ ฯลฯ

1.6.4 ขั้นตอนการหาแนวความคิดและออกแบบ โดยเริ่มจากการเลือกอาคาร วิเคราะห์ที่ตั้ง อาคาร การจัดวางผังพื้นที่ และการสัญจรภายใน โดยไม่รวมถึงการวิเคราะห์การใช้พื้นที่ (Area Requirement) เนื่องจากปริญญานิพนธ์ฉบับนี้ เน้นการนำเสนอการออกแบบที่สอดคล้องกับรูปแบบสถาปัตยกรรมไทยมากกว่าในเชิงการใช้พื้นที่

1.6.5 นำเสนอผลงานการออกแบบประกอบด้วย

-แสดงวิธีการหาแนวความคิด

-แสดงรูปแบบการออกแบบสถาปัตยกรรมภายในดังนี้

-Lay-out Plan

-Elevation

-Perspective

เอกสารนี้เป็นเอกสารที่สงวนไว้สำหรับการใช้งานเพื่อการศึกษาเท่านั้น ไม่อนุญาตให้นำไปใช้ประโยชน์ด้านการค้า ไม่ว่ากรณีใดๆ ทั้งสิ้น อีกทั้งห้ามมิให้ตัดแปลงเนื้อหา และต้องอ้างอิงถึงเจ้าของเอกสารทุกครั้งที่มีการนำไปใช้

1.7 ข้อตกลงเบื้องต้น

1. ปรินซิพัลฉบับนี้ เน้นการนำเสนอการออกแบบที่สอดคล้องกับรูปแบบสถาปัตยกรรมไทยมากกว่าในเชิงการใช้พื้นที่ โดยไม่รวมถึงการวิเคราะห์การใช้พื้นที่ (Area Requirement)
2. การเข้าทำการศึกษาและเก็บข้อมูลวัดใหญ่สุวรรณาราม มีการเก็บข้อมูลทั้งภาพถ่ายเส้นและการถ่ายภาพตามความเท็จจริงทั้งนี้ขึ้นอยู่กับความเหมาะสมกับคุณภาพของข้อมูลและข้อจำกัดทางการศึกษา

1.8 ประโยชน์ที่คาดว่าจะได้รับ

1. เข้าใจถึงรูปแบบสถาปัตยกรรมวัดใหญ่สุวรรณาราม
2. เข้าใจถึงกระบวนการวิเคราะห์ข้อมูลเพื่อหาแนวทางในการออกแบบสถาปัตยกรรมภายในร้านอาหารไทย
3. เข้าใจและสรุปผลการศึกษาเพื่อนำไปสู่ผลงานการออกแบบสถาปัตยกรรมภายในร้านอาหารไทยที่มีเอกลักษณ์สถาปัตยกรรมวัดใหญ่สุวรรณาราม

1.9 นิยามศัพท์เฉพาะ

- 1.9.1 วัดใหญ่สุวรรณาราม หมายถึง วัดใหญ่สุวรรณาราม จ. เพชรบุรี
- 1.9.2 สถาปัตยกรรม หมายถึง รูปทรงที่เกิดจากสภาพการดำรงอยู่ของมนุษย์ทั้งในด้านกายภาพและสัญลักษณ์ อันมีปัจจัยที่ประกอบด้วยภาวะด้านเศรษฐกิจ การเมือง สังคม ภูมิศาสตร์ ประวัติศาสตร์ และศาสนา ซึ่งเป็นภาวะที่คลอให้สถาปนิกและศิลปินสร้างสรรค์ออกมาตามกรณีแวดล้อมนั้นๆ⁹
- 1.9.3 สถาปัตยกรรมภายใน หมายถึง ส่วนต่างๆของอาคารที่มีความเกี่ยวเนื่อง มาประสานก่อให้เกิดเป็นห้องอาคารภายใน มีรูปแบบอย่างใดอย่างหนึ่งซึ่งสามารถสนองความต้องการของผู้ใช้สอยได้และเป็นส่วนสำคัญที่ทำให้อาคารนั้นๆ สามารถดำรงอยู่ได้อย่างมั่นคงแข็งแรง โดยมีส่วนประกอบอื่นๆ มาประดับตกแต่ง เพื่อให้ภายในอาคารมีรูปลักษณะที่งดงามยิ่งขึ้น¹⁰
- 1.9.4 สถาปัตยกรรมเนื่องในพระพุทธศาสนา หมายถึง สถาปัตยกรรมใดๆ ที่สร้างขึ้นจากเหตุแห่งความศรัทธา ความเชื่อและความต้องการ ในกิจกรรมต่างๆ ในพระพุทธศาสนา

⁹อนูวิทย์ เจริญสุกกุล, องค์ประกอบสถาปัตยกรรมไทย (กรุงเทพฯ: อักษรสัมพันธ์, 2521), หน้า 11

¹⁰จุฬาทิพย์ อินทราไสย, “สถาปัตยกรรมภายในพระอุโบสถและพระวิหารสมัยอยุธยาตอนปลาย” (วิทยานิพนธ์ตามหลักสูตรปริญญาศิลปศาสตรมหาบัณฑิต มหาวิทยาลัยศิลปากร, 2545.), หน้า 179

1.9.5 สถาปัตยกรรมไทย หมายถึง สถาปัตยกรรมประเพณีแบบดั้งเดิมเช่นวังและวัด หรือ สถาปัตยกรรมใดๆ ที่เหมาะสมแก่ภูมิอากาศและวิถีชีวิตในประเทศ¹¹

1.9.6 แนวทางในการออกแบบสถาปัตยกรรมภายใน หมายถึง การนำองค์ประกอบต่างๆ ที่เป็นเอกลักษณ์ของสถาปัตยกรรมวัดใหญ่สุวรรณารามเป็นมาใช้เป็นแนวทาง

1.9.7 ร้านอาหารไทย หมายถึง ร้านอาหารจำเพาะที่ขายอาหารประจำชาติแบบภาคกลาง ใน จังหวัดเพชรบุรีและมีบรรยากาศที่มีเอกลักษณ์สถาปัตยกรรมวัดใหญ่สุวรรณาราม

1.9.8 เอกลักษณ์สถาปัตยกรรม หมายถึงสถาปัตยกรรมอันยอดเยี่ยม ซึ่งมีลักษณะประจำชาติ รวมอยู่ด้วย

1.9.9 สถาปัตยกรรมไทยสมัยปัจจุบัน หมายถึง แนวทางการสร้างสรรค์ที่เกิดขึ้นในยุคสมัยนี้ เช่น แนวสถาปัตยกรรมไทยประเพณี แนวสถาปัตยกรรมไทยประยุกต์ แนวสถาปัตยกรรมไทยร่วมสมัย เป็นต้น

1.9.10 สมัยอยุธยาตอนปลาย หมายถึง พ.ศ. 2173 – 2310 สมัยสมเด็จพระเจ้าปราสาททอง ถึงพระเจ้าเอกทัศ

1.9.11 การวางผังเชิงรูปธรรม หมายถึง รูปแบบอาคารทางกายภาพที่มีความสัมพันธ์ของ องค์ประกอบแต่ละส่วน

1.9.12 การวางผังเชิงนามธรรม หมายถึง รูปแบบอาคารที่เกิดจากความเชื่อทางนามธรรมและแปลง เป็นรูปธรรมสู่งานสถาปัตยกรรม

1.9.13 องค์ประกอบโครงสร้าง หมายถึง ชิ้นส่วนของวัสดุต่างๆ ที่นำมาต่อ หรือยึดโยง หรือ ประกอบรวมกันขึ้นเป็น โครงร่างของอาคาร ตามกรรมวิธีหรือกระบวนการก่อสร้างที่เป็นระบบ ภายใต้กฎเกณฑ์และระเบียบแบบแผนทางการช่างของกลุ่มชนหรือสังคมนั้นๆ ซึ่งโครงสร้างของ อาคารในงานสถาปัตยกรรมไทย¹²

1.9.14 องค์ประกอบตกแต่ง หมายถึง ส่วนประกอบต่างๆที่สร้างขึ้นเพื่อเสริมแต่งให้อาคาร มีความสวยงามยิ่งขึ้น¹³

¹¹นิธ หิณฺฐิระนันท์, อาษาวารสารสถาปัตยกรรม (บทความสถาปัตยกรรม) : (ปรากฏาษุด สิริินทร เรื่อง สถาปัตยกรรมไทย) (กรุงเทพฯ : สำนักพิมพ์ จุฬาลงกรณ์มหาวิทยาลัย, 2539), หน้า 106

¹²สมคิด จิระทัศนกุล, วัด:พุทธสถานสถาปัตยกรรมไทย.(กรุงเทพฯ: โรงพิมพ์มหาวิทยาลัยธรรมศาสตร์, 2544) หน้า

¹³เรื่องเดียวกัน, หน้า

1.9.15 พระอุโบสถ หมายถึง อาคารที่ประกอบศาสนกิจ ของพระสงฆ์

1.9.16 ศาลาการเปรียญ หมายถึง อาคารสถาปัตยกรรมเนื่องในพระพุทธศาสนาใช้เป็นสถานที่สำหรับพระภิกษุแสดงธรรมหรือประกอบการกุศล

1.9.17 พระเจดีย์ หมายถึง อาคารที่สร้างขึ้นเพื่อเป็นศูนย์กลางของวัด

1.9.18 พระปราสาท หมายถึง อาคารที่สร้างขึ้นเพื่อเป็นศูนย์กลางของวัด

1.9.19 พระวิหาร หมายถึง อาคารที่ใช้สำหรับประกอบพิธีกรรมระหว่างพระสงฆ์และฆราวาส

1.9.20 กำแพงแก้ว หมายถึง สถาปัตยกรรมประเภทหนึ่งซึ่งทำหน้าที่ล้อมอาคารสำคัญในศาสนาหรือราชมณเฑียร

1.9.21 หอระฆัง หมายถึง อาคารที่ใช้สำหรับบอกเวลาสำหรับพระภิกษุ

1.9.22 ศาลา หมายถึง ชื่อเรียกอาคาร โถงประเภทหนึ่งที่สร้างขึ้นเพื่อเอื้อต่อประโยชน์ใช้สอยในลักษณะต่างๆกัน หลายลักษณะ หลายประเภท หลายพื้นที่ ทั้งในเขตบ้าน เขตสาธารณะ หรือเขต

1.9.23 พระระเบียง หมายถึง อาคารที่ล้อมอาคารหลักสำคัญหรือล้อมเขตพุทธาวาส

1.9.24 ศาลาท่าน้ำ หมายถึง อาคารที่ใช้เป็นท่าและทางเข้าสู่วัดทางน้ำ

1.9.25 กุฏิ หมายถึง ชื่อเรียกอาคารประเภทหนึ่งซึ่งใช้สำหรับเป็นเรือนพักอาศัยของพระภิกษุสามเณรภายในเขตพระอาราม

1.9.26 หอฉัน หมายถึง เรือนหรืออาคารที่พระภิกษุสงฆ์ใช้สำหรับเป็นที่ฉันอาหารร่วมกัน

1.9.27 วัจนกุฏิ หมายถึง ชื่อเรียกอาคารที่ใช้สำหรับเป็นที่ขบถ่ายของพระภิกษุสงฆ์ในวัด

1.9.28 หอไตร หมายถึง ชื่อเรียกอาคารประเภทหนึ่งในงานสถาปัตยกรรมไทย ที่สร้างขึ้นในเขตพุทธสถาน เพื่อใช้เป็นที่เก็บรักษาตำกัณฑ์ทางศาสนา

1.9.29 งานสถาปัตยกรรมสกุลช่างเพชรบุรี หมายถึง กลุ่มช่างที่ทำงานตามแนวคิดเทคนิควิธีการการออกแบบ และมีมือช่างในแนวทางเดียวกัน โดยทั่วไปจะผลิตผลงานที่เป็นแบบแผน และมีมือทางการช่างเฉพาะในกลุ่มของตน ดังนั้นงานสกุลช่างเพชรบุรีก็คือ แนวทางการทำงานในกลุ่มช่างดังกล่าวที่ทำขึ้นเมืองเพชรบุรี

บทที่ 2

ทฤษฎีและวรรณกรรมที่เกี่ยวข้อง

เพื่อให้ “การศึกษางานออกแบบสถาปัตยกรรม วัดใหญ่สุวรรณาราม จังหวัดเพชรบุรี เพื่อเป็นแนวทางในการออกแบบสถาปัตยกรรมภายในร้านอาหารไทย” เกิดความสมบูรณ์ทางด้านเนื้อหาและความถูกต้องมีประสิทธิภาพผู้วิจัยจึงได้มีการศึกษาถึงข้อมูลเบื้องต้นต่างๆที่เกี่ยวข้องเกี่ยวกับหัวข้อที่ศึกษา ในด้านต่างๆ ประกอบด้วยส่วนเนื้อหา ด้านที่เกี่ยวข้องกับสถาปัตยกรรมวัดใหญ่สุวรรณาราม และด้านที่เกี่ยวข้องกับการออกแบบสถาปัตยกรรมภายในร้านอาหารไทย โดยการรวบรวมข้อมูลเฉพาะและข้อมูลทั่วไปทั้งทางเอกสาร วารสาร บทความเอกสารอ้างอิง ต่างๆ การศึกษาจากการสำรวจ บันทึกและสังเกต และการได้รับข้อมูลจากผู้เชี่ยวชาญทางด้านสถาปัตยกรรมไทยและผู้เชี่ยวชาญด้านสถาปัตยกรรมภายใน และผู้เชี่ยวชาญสาขาอื่นๆที่เกี่ยวข้องซึ่งหัวข้อต่างๆ เรียงตามลำดับความสำคัญของข้อมูล ตามหัวข้อต่อไปนี้

- 2.1 การศึกษาประวัติศาสตร์เมืองเพชรบุรี
- 2.2 มูลเหตุการสร้างวัด
- 2.3 พุทธศาสนากับสถาปัตยกรรมเนื่องในพระพุทธศาสนา วัดใหญ่สุวรรณาราม
- 2.4 สถาปัตยกรรมสมัยอยุธยาตอนปลาย และ สกลช่างเพชรบุรี
- 2.5 ข้อมูลพื้นฐานและหลักการออกแบบร้านอาหาร ไทย
- 2.6 ทฤษฎีและหลักการออกแบบสถาปัตยกรรมที่เกี่ยวข้องกับการศึกษา
- 2.7 โครงการศึกษาเปรียบเทียบ
- 2.8 วัดใหญ่สุวรรณาราม จังหวัดเพชรบุรี

เอกสารนี้เป็นเอกสารที่สงวนไว้สำหรับการใช้งานเพื่อการศึกษาเท่านั้น ไม่อนุญาตให้นำไปใช้ประโยชน์ด้านการค้าไม่ว่ากรณีใดๆ ทั้งสิ้น อีกทั้งห้ามมิให้คัดแปลงเนื้อหา และต้องอ้างอิงถึงเจ้าของเอกสารทุกครั้งที่มีการนำไปใช้

2.1 ประวัติศาสตร์เมืองเพชรบุรี

จากตำแหน่งที่ตั้งทางภูมิศาสตร์ เมืองเพชรบุรีเป็นอีกบริเวณหนึ่งที่มีร่องรอยของการพัฒนาการตั้งถิ่นฐานของมนุษย์อย่างสืบเนื่อง ทั้งนี้เนื่องจากสภาพที่ตั้งที่สามารถเชื่อมติดต่อระหว่างบริเวณคาบสมุทรทางตอนล่าง และภาคพื้นทวีปทางตอนบนขึ้นไป ทำให้หลังจากพัฒนาการชุมชนเป็นเมืองเพชรบุรีแล้ว เพชรบุรีได้กลายเป็นเครือข่ายที่ตั้งระหว่างชุมชนเมืองตามฝั่งทะเลและชุมชนเมืองในบริเวณลุ่มน้ำที่ติดต่อกับทางทะเลได้¹ ด้วยเหตุนี้เองพัฒนาการของชุมชนเมืองเพชรบุรี จึงปรากฏหลักฐานทางโบราณคดีของการตั้งถิ่นฐานในระยะแรก อยู่สมัยทวารวดีเรื่อยมาจนกระทั่งถึงสมัยราชอาณาจักรอยุธยา²

ชุมชนในเมืองเพชรบุรีสมัยทวารวดี น่าจะเกิดจากการขยายตัวของชุมชนบริเวณคาบสมุทรที่ทอดยาวทางตอนล่างที่เรียกว่า “คาบสมุทรมาเลย์” ซึ่งในราวพุทธศตวรรษที่ 8 อันเป็นช่วงสมัยคัมภีร์หรือระยะหัวเลี้ยวหัวต่อของประวัติศาสตร์เอเชียตะวันออกเฉียงใต้ ได้เกิดการขยายชุมชนของชาวพื้นเมืองเอง โดยผนวกกับความสัมพันธ์ที่ได้จากการติดต่อค้าขายระหว่างจีนและอินเดีย³ ดังนั้นเงื่อนไขของการขยายตัวและพัฒนาการชุมชนของดินแดนคาบสมุทรมาเลย์นี้จึงมีผลโดยตรงกับการพัฒนาการชุมชนบริเวณตอนใต้ของที่ราบลุ่มแม่น้ำเจ้าพระยาที่อยู่ตอนในเข้าไป และจะเกิดความเคลื่อนไหวของวัฒนธรรมที่สำคัญ ทำให้มีการก่อตัวของชุมชนในบริเวณพื้นที่เมืองเพชรบุรีในสมัยต่อ ๆ มา โดยชุมชนที่มีพัฒนาการเป็นเมืองในบริเวณตอนใต้ของที่ราบลุ่มแม่น้ำเจ้าพระยาดังกล่าว ได้แก่ ชุมชนเมืองอู่ทอง ราวปลายพุทธศตวรรษที่ 8-12⁴ เมืองนครชัยศรี (นครปฐม) และเมืองคูบัว ราวพุทธศตวรรษที่ 12-16⁵

¹ทิวา สุกจรธา, “ชุมชน โบราณในเมืองไทยจากหลักฐานภาพถ่ายทางอากาศ”, สารานุกรมไทยสำหรับเยาวชน 15(2534) : 161-165 ; ศรีจักร วัลลิโกดม, “สมมุติฐานเกี่ยวกับบ้านเมืองในดินแดนประเทศไทยก่อนพุทธศตวรรษที่ 20”, ใน โบราณคดีไทยในทศวรรษที่ผ่านมา (กรุงเทพฯ : โรงพิมพ์เมืองโบราณ, 2525), หน้า 35, 39

²พิริยะ ไกรฤกษ์ล สิลปะทักษิณก่อนพุทธศตวรรษที่ 19 หน้า 13

³เรื่องเดียวกัน, 13-16

⁴ฮอร์ช เซลส์, “การขุดค้นที่พงศิกและความสำคัญต่อประวัติศาสตร์สมัยโบราณแห่งประเทศไทย,” รวบรวมบทความของ ศาสตราจารย์ฮอร์ช เซลส์ (กรุงเทพฯ : องค์การคำครุสภา, 2526) 51-73 ; ศรีจักร วัลลิโกดม, โบราณคดีไทยในทศวรรษที่ผ่านมา (กรุงเทพฯ : โรงพิมพ์เมืองโบราณ, 2525), 25

⁵สมศักดิ์ รัตนกุล, โบราณคดีเมืองคูบัว(กรุงเทพฯ : ม.ป.ท., 2535. พิมพ์เนื่องในงานพระราชทานเพลิงศพ ว่าที่ร้อยตรีสมศักดิ์ รัตนกุล), 10, 58, 116-118 ; ศรีจักร วัลลิโกดม, โบราณคดีไทยในทศวรรษที่ผ่านมา, 13-25

อย่างไรก็ตาม สภาพของชุมชนเมืองเพชรบุรีสมัยทวารวดีช่วงต้นนั้น คงมีสภาพเป็น ลักษณะชุมชนหมู่บ้านที่ไม่ใหญ่โตนัก ทั้งนี้เนื่องจากสภาพทางธรณีวิทยาของเมืองเพชรบุรี ตอนบนขึ้นไปในช่วงระยะเวลาที่นั้นอ่าวไทยอยู่ลึกเข้าไปในแผ่นดินมาก โดยเฉพาะทางตอนเหนือ ซึ่งลึกเข้าไปถึง 142 กิโลเมตร ทำให้ที่ตั้งของเมืองเก่าอู่ทองสมัยทวารวดีอยู่ใกล้ชายฝั่งทะเล จึงทำให้นักวิชาการเชื่อว่าเมืองเก่าอู่ทองนี้เป็นเมืองท่าที่สำคัญและเก่าที่สุดของเมืองทวารวดีที่อยู่ สืบต่อมาระหว่างช่วงพุทธศตวรรษที่ 8-12 ของเมืองสมัยทวารวดีทางตอนใต้ของที่ราบลุ่มแม่น้ำ เจ้าพระยา⁶ จนกระทั่งระยะเวลาอีกหลายร้อยปีเมื่อแผ่นดินจอกขึ้นพร้อมๆ กับร่องของแม่น้ำ เปลี่ยนไป เมืองสำคัญในพื้นที่ดังกล่าวก็ได้ย้ายไปอยู่ที่เมืองนครชัยศรี และเมืองคูบัว⁷ ในช่วงระยะเวลาใกล้เคียงนี้เองเมืองเพชรบุรีคงจะเริ่มเป็นชุมชนหมู่บ้านที่ขยายใหญ่โตขึ้น จนราว พุทธศตวรรษที่ 18 หลังจากพัฒนาการของอาณาจักรเขมรโบราณ ชุมชนหมู่บ้านในบริเวณพื้นที่นี้ จึงมีความสำคัญ และกลายเป็นชุมชนเมืองขึ้นมา ซึ่งเราอาจจะเริ่มประวัติศาสตร์ของเมืองเพชรบุรี ช่วงแรกสุดอยู่ในราวพุทธศตวรรษที่ 18 นี้⁸ และอาจกล่าวได้ต่อมาว่าเมืองเพชรบุรีเป็นเมืองสำคัญ ในฐานะเมืองท่าโบราณที่เก่าแก่ของบริเวณพื้นที่ราบลุ่มแม่น้ำเจ้าพระยาตอนล่างซึ่งเกิดขึ้นแทน เมืองท่าเก่าแก่ก่อนหน้านั้นในสมัยทวารวดีที่หมดสภาพไป ดังจะเห็นได้จากเมื่อชาวสยามได้เริ่ม เข้ามามีอิทธิพลทางการเมืองในบริเวณลุ่มน้ำเจ้าพระยาราวๆ ปลายพุทธศตวรรษที่ 18 นั้น ได้ ปรากฏหลักฐานในศิลาจารึก⁹ ตำนานเมือง¹⁰ และจดหมายเหตุจีน¹¹ ได้กล่าวถึงเมืองเพชรบุรีใน ลักษณะที่เป็นเมืองท่า หรือชุมทางของการเดินทางโพ้นทะเล

⁶ ทิวา สุขจรธรา, “ชุมชนโบราณในเมืองไทยจากหลักฐานภาพถ่ายทางอากาศ”, สารานุกรมไทยสำหรับเยาวชน 15(2534) : 160

⁷ ศรีจักร วัลลิโกดม, “สมมุติฐานเกี่ยวกับบ้านเมืองในดินแดนประเทศไทยก่อนพุทธศตวรรษที่ 20”, ใน โบราณคดีไทยในทศวรรษที่ผ่านมา (กรุงเทพฯ : โรงพิมพ์เมืองโบราณ, 2525), 25.

⁸ โปรดพิจารณารายละเอียดจากรายงานวิจัยนี้ เรื่องชุมชนในเมืองประวัติศาสตร์เมืองเพชรบุรีก่อนการตั้ง พระนครกรุงศรีอยุธยาฯ ในหัวข้อชื่อเรื่อง ชุมชนเมืองแรกสุดของเมืองเพชรบุรีสมัยราชอาณาจักรโบราณ

⁹ สำนักนายกรัฐมนตรี, “จารึกกรุงสุโขทัยที่ได้พบก่อน พ.ศ. 2467 หลักที่ 1 ศิลาจารึกพ่อขุนรามคำแหง,” หน้า 22, 25, 26

¹⁰ ตำนานพระธาตุเมืองนครศรีธรรมราช(พระนคร : ม.ป.ท., 2503.พิมพ์ในงานฉานาปนกิจศพนางนุพิน ไตร กักดี 2503), 12-13, 18-19 ; คำให้การชาวกรุงเก่า (กรุงเทพฯ : คลังวิทยา, 2515) 46-61 ; ศรีจักร วัลลิโกดม, สยาม ประเทศ พิมพ์ครั้งที่ 2 (กรุงเทพฯ : โรงพิมพ์บริษัทพิมพ์แมสพรินต์, 2535), 262-267

¹¹ คณะอนุกรรมการสืบค้นประวัติศาสตร์ไทยเกี่ยวกับเอกสารภาษาจีน, “การสืบค้นประวัติศาสตร์ไทย เกี่ยวกับจีนในเอกสารภาษาจีน, “แถลงงานประวัติศาสตร์เอกสาร โบราณคดีปีที่ 7, เล่มที่ 2 (กรุงเทพฯ : โรงพิมพ์ สำนักนายกรัฐมนตรี, 2516), 65-74

ความสำคัญของเมืองเพชรบุรีดังกล่าว หลังจากชาวสยามได้สถาปนากรุงศรีอยุธยาขึ้นในปี พ.ศ. 1893 ดินแดนที่อยู่ใกล้เคียงกัน โดยเฉพาะเมืองเพชรบุรีก็ได้ถูกผนวกเป็นแคว้นเมืองบริวารของพระนครศรีอยุธยา จนกระทั่งฐานะของพระนครศรีอยุธยาได้รับการสถาปนาเป็นราชอาณาจักรอย่างแท้จริงราวสมัยสมเด็จพระบรมไตรโลกนาถแล้ว¹² การสืบเนื่องของหัวเมืองใกล้เคียงทะเลคือเมืองเพชรบุรีแห่งนี้จึงมีความสำคัญแนบแน่นกับศูนย์กลางของการปกครองที่อยู่ในมหานครกรุงศรีอยุธยามากยิ่งขึ้น จนกระทั่งในสมัยอยุธยาตอนปลายเมืองเพชรบุรีได้มีพัฒนาการสูงสุดเกือบทุกด้านควบคู่กับเมืองหลวง โดยในฐานะเป็นเมืองท่าชายฝั่งทะเล และเป็นศูนย์กลางทางการค้าที่รู้จักกันดีของชาวต่างประเทศที่จะเข้ามาติดต่อกับราชอาณาจักรกรุงศรีอยุธยา เมืองเพชรบุรีจึงเป็นหัวเมืองเอกในวงราชธานีชั้นนอกสุดทางปากทะเลที่ใกล้และมีเส้นทางติดต่ออย่างกว้างขวางกับพระนครกรุงศรีอยุธยา

2.1.2 ที่ตั้งทางภูมิศาสตร์ และลักษณะทางภูมิศาสตร์กับทรัพยากรธรรมชาติ

2.1.2.1 ที่ตั้งทางภูมิศาสตร์ เมืองเพชรบุรีในปัจจุบันเป็นเขตจังหวัดหนึ่งทางภาคตะวันตกของประเทศไทย ตั้งอยู่ที่ละติจูด (Latitude) 12° 37' 45" เหนือ ลองจิจูด (Longitude) 99° 6' 8" ตะวันออก มีอาณาเขตทิศเหนือติดต่อกับเขตจังหวัดราชบุรี และ จังหวัดสมุทรสงคราม ทิศใต้ ติดต่อกับเขตจังหวัดประจวบคีรีขันธ์ ทิศตะวันออกจรดฝั่งทะเล ตะวันตกของอ่าวไทย ทิศตะวันตกจรดเขตแดนระหว่างไทยกับพม่าแนวเทือกเขาตะนาวศรี มีเนื้อที่ทั้งหมดประมาณ 6,356.916 ตารางกิโลเมตร จัดเป็นจังหวัดที่มีขนาดปานกลาง โดยแบ่งเขตปกครองออกเป็น 6 อำเภอ และ 1 กิ่งอำเภอ คือ¹³

- อำเภอเมือง อยู่ด้านตะวันออกของจังหวัด ด้านเหนือติดอำเภอบ้านแหลม ด้านใต้ติดอำเภอท่ายาง ตะวันออกจรดอ่าวไทย ตะวันตกติดอำเภอบ้านลาด มีพื้นที่ประมาณ 290.07 ตารางกิโลเมตร

- อำเภอบ้านแหลม ทิศเหนือและตะวันตก, ตะวันตกเฉียงใต้ ติดอำเภอเขาย้อย อำเภอบ้านลาด ด้านตะวันออกจรดอ่าวไทย อำเภอนี้อยู่ด้านทิศเหนือของอำเภอเมือง มีพื้นที่ประมาณ 194.03 ตารางกิโลเมตร

¹² ศรีศักร วัลลิโภดม, สยามประเทศ ทิพย์ครั้งที่ 2 (กรุงเทพฯ : โรงพิมพ์บริษัทพิมพ์พิมพ์, 2535), 299-308

¹³ หังเมืองเพชรบุรี (กรุงเทพฯ : โรงพิมพ์ส่วนท้องถิ่นกรมการปกครอง, 2534), 3, 5 ; สุนนท์ ปาลกะวงศ์ ณ อยุธยา และคณะ, โครงการศึกษาศิลปกรรมประเพณีในจังหวัดเพชรบุรี หน้า 2 (ปัจจุบันคือปี พ.ศ. 2549 เมืองเพชรบุรีมี 8 อำเภอ โดยยกฐานะกิ่งอำเภอหนองหญ้าปล้องและกิ่งอำเภอแก่งกระจาน เพิ่มขึ้นอีกเป็น 2 อำเภอ)

- อำเภอเขาย้อย ทิศเหนือติดเขตจังหวัดราชบุรี ทิศใต้ติดอำเภอท่ายาง ทิศตะวันออกและตะวันออกเฉียงเหนือติดอำเภอบ้านแหลมและบ้านลาด ทิศตะวันตกจรดชายแดนประเทศพม่า อำเภอนี้อยู่ด้านทิศตะวันตกเฉียงเหนือของอำเภอเมือง มีพื้นที่ประมาณ 438.33 ตารางกิโลเมตร

- อำเภอบ้านลาด ทิศตะวันตกเฉียงเหนือ และทิศตะวันตกเฉียงใต้ติดอำเภอเขาย้อย และอำเภอท่ายาง ทิศตะวันออกเฉียงเหนือติดอำเภอบ้านแหลมและอำเภอเขาย้อย ทิศใต้ติดอำเภอชะอำ ทิศตะวันตกจรดชายแดนประเทศพม่า ทิศตะวันออกจรดอ่าวไทย อำเภอนี้อยู่ด้านทิศใต้ของอำเภอเมือง มีพื้นที่ประมาณ 3,298.88 ตารางกิโลเมตร

- อำเภอชะอำ ทิศเหนือและทิศตะวันตกติดอำเภอท่ายาง ทิศใต้จรดเขตจังหวัดประจวบคีรีขันธ์ ทิศตะวันออกจรดอ่าวไทย อำเภอนี้อยู่ด้านทิศใต้ของตัวเมือง มีพื้นที่ประมาณ 675.95 ตารางกิโลเมตร

- อำเภอหนองหญ้าปล้อง เป็นอำเภอที่แยกออกจากอำเภอเขาย้อยโดยมีทางรถยนต์ 2 เส้นทาง คือ เส้นทางหลวงสายใหม่ธนบุรี - ปากท่อ และเส้นทางหลวงสายเก่าหมายเลข 4 (ถนนเพชรเกษม) นอกจากนี้ทางรถยนต์ 2 ทางแล้วยังสามารถใช้เส้นทางรถไฟสายใต้ ซึ่งตัดผ่านจังหวัดเพชรบุรีเช่นกัน¹⁴

- อำเภอแก่งกระจาน

2..1.2.2 ลักษณะทางภูมิศาสตร์และทรัพยากรธรรมชาติ ด้านทิศเหนือเป็นที่ราบติดต่อกับบริเวณส่วนบนของทิวเขา ทิศใต้ติดต่อกับแนวชายฝั่งคาบสมุทรภาคใต้ ทิศตะวันออกเป็นที่ราบลุ่มและชายหาดด้านฝั่งทะเลตะวันตกของอ่าวไทย ส่วนด้านตะวันตกไปจนถึงจรดชายแดนเขตประเทศพม่า มีลักษณะเป็นที่สูงตลอดจนมีภูเขาสลับซับซ้อนจากแนวเทือกเขาตะนาวศรีที่ทอดตัวลงมาจากภาคเหนือ มาจรดฝั่งคาบสมุทรภาคใต้ด้านทิศตะวันตกของฝั่งทะเลอันดามัน¹⁵

จังหวัดเพชรบุรีจึงอยู่ในทำเลที่ตั้งเปิดโล่งตอนบนของคาบสมุทร และได้รับลมมรสุมจากทะเลจีนใต้ที่พัดผ่านเข้ามาทางตะวันออกเฉียงใต้ของอ่าวไทย ในฤดูลมมรสุมดังกล่าวอุณหภูมิและความกดของอากาศระหว่างน้ำและพื้นทวีปทำให้เกิดฝนตกกระจาย พัดผ่านทางพื้นราบด้านทิศเหนือโดยตรง ทำให้ฝนตกชุกพอประมาณ อากาศไม่ชื้นจนเกินไป¹⁶ ลักษณะดังกล่าวในทาง

¹⁴ฝั่งเมืองเพชรบุรี, หน้า 4

¹⁵เรื่องเดียวกัน ; สวาท เสนาณรงค์, ภูมิศาสตร์ประเทศไทย พิมพ์ครั้งที่ 5 (กรุงเทพฯ : โรงพิมพ์ไทยวัฒนาพานิช, 2529) 3-4

¹⁶สวาท เสนาณรงค์, ภูมิศาสตร์ประเทศไทย พิมพ์ครั้งที่ 5 (กรุงเทพฯ : โรงพิมพ์ไทยวัฒนาพานิช, 2529) 3-

กลับกัน ลมมรสุมที่พัดผ่านจากภาคพื้นทวีปในฤดูหนาว อากาศที่เมืองเพชรบุรีจะอบอุ่นส่วนช่วงฤดูร้อนจะมีอากาศร้อนอบอ้าวมาก อุณหภูมิเฉลี่ยตลอดปีประมาณ 27.5 องศาเซลเซียส¹⁷

จากลักษณะทางภูมิศาสตร์ ด้านทิศตะวันตกของจังหวัดเป็นที่สูง ความต่างระดับจะค่อย ๆ ลดลงมาทางพื้นที่ราบด้านทิศตะวันออกมาจรดอ่าวไทยทางด้านนี้ นอกจากนั้นการมีเทือกเขาสลับซับซ้อนและเป็นเขตชายแดน จึงอุดมไปด้วยทรัพยากรป่าไม้ และเป็นต้นกำเนิดของธารน้ำที่สำคัญ คือ เป็นจุดกำเนิดของแม่น้ำเพชรบุรี

ลักษณะที่สำคัญของแม่น้ำเพชรบุรีคือ เป็นลำน้ำสายตรงที่ไหลทอดลงสู่อ่าวไทยทางด้านทิศตะวันออก มีระยะทางยาวประมาณ 170 กิโลเมตร¹⁸ จากต้นน้ำลำแม่น้ำจะไหลลงสู่ด้านล่างทางทิศใต้เป็นระยะยาว ผ่านอำเภอท่าทาง จากนั้นจึงวกขึ้นไปทางทิศเหนือ ผ่านบริเวณอำเภอบ้านลาด อำเภอเมือง และมาออกทางปากอ่าวที่อำเภอบ้านแหลม จากทางน้ำลักษณะเช่นนี้ทำให้เราสามารถเห็นความต่างระดับของพื้นที่ต่ำที่สุด อันได้แก่พื้นที่ในบริเวณเขตอำเภอบ้านแหลม แม่น้ำเพชรบุรีเป็นเส้นชีวิตของคนและสัตว์ ซึ่งหล่อเลี้ยงการกสิกรรมและการสัญจรมานาน ธารน้ำมีอยู่รวม 3 สาย คือ

- แม่น้ำเพชรบุรี ไหลจากทิศใต้ลงสู่ทิศเหนือ ออกอ่าวทะเลที่ตำบลบ้านแหลม อำเภอบ้านแหลม

- แม่น้ำบางกลอย ไหลจากท่าซึกไปทางตะวันตกเฉียงใต้สู่อำเภอหัวหิน จังหวัดประจวบคีรีขันธ์ ต้นน้ำออกจากเขื่อนกั้นน้ำแก่งกระจานร่วมกับแม่น้ำเพชรที่แม่ประจัญ

- แม่น้ำบางตะบูน ไหลลงสู่ปากอ่าวบางตะบูน อำเภอบ้านแหลม จังหวัดเพชรบุรี แยกจากแม่น้ำเพชรบุรีที่ตำบลบางครก อำเภอบ้านแหลม

ส่วนแม่น้ำสายดั้งเดิมของจังหวัดเพชรบุรีแต่โบราณกาลนั้น ไหลจากทิศตะวันตกบริเวณเทือกเขาตะนาวศรี ผ่านท่าตะคร้อ , บ้านธาร , ศาลาแดงแห่ง หน้าเขานันไดอิฐผ่านหน้าวัดคงคาราม ไหลลงสู่ทิศตะวันออกที่วัดปากน้ำ และหน้าวัดปากอ่าวที่ตำบลบางจากลงสู่ทะเลนั้นบัดนี้สิ้นสภาพแม่น้ำเสียหมดแล้ว ยังเหลือแต่วังน้ำบางแห่งกับลำปะโดง หรือลำราบเท่านั้น¹⁹

ด้วยเหตุนี้ จังหวัดเพชรบุรีจึงมีทรัพยากรธรรมชาติที่อุดมสมบูรณ์ พื้นที่แถบตะวันตกเป็นภูเขา มีป่าไม้เบญจพรรณ และเหมืองแร่ชนิดต่างๆ เช่น วุลแฟรม ฟลูออไรท์ ดีบุก ทองคำ ตะกั่ว เพชร พลอย เป็นต้น แถบชายฝั่งทะเลมีการทำประมง ส่วนบริเวณที่ราบลุ่มทั่วไปมีการทำเกษตรกรรม เช่น การทำนา การทำไร่ การทำน้ำตาลโคโคนด เป็นต้น

¹⁷ผังเมืองเพชรบุรี หน้า 4

¹⁸สวาท เสนาณรงค์, ภูมิศาสตร์ประเทศไทย พิมพ์ครั้งที่ 5 (กรุงเทพฯ : โรงพิมพ์ไทยวัฒนาพานิช, 2529)52

¹⁹ขุนชาญ ชาญใช้จักร, ประวัติและพระเครื่องวัดเขาตะเครา(ชนบุรี : โรงพิมพ์นวชาดิการพิมพ์, 2514) 9-10

2.1.3 การตั้งถิ่นฐานของชุมชนในระยะแรก

การตั้งถิ่นฐานของชุมชนในระยะแรกในเขตเมืองเพชรบุรี สมัยก่อนประวัติศาสตร์ไม่มีหลักฐานอะไรที่ชัดเจนนัก แต่จากการสำรวจของนักโบราณคดีทำให้ทราบแต่เพียงว่ามีร่องรอยของมนุษย์สมัยก่อนประวัติศาสตร์ในยุคหินกลางและยุคหินใหม่อยู่ในบริเวณเมืองเพชรบุรี²⁰ ต่อเมื่อในระยะหัวเลี้ยวหัวต่อของสมัยประวัติศาสตร์เอเชียตะวันออกเฉียงใต้อย่างน้อยเริ่มราวพุทธศตวรรษที่ 6 ได้เกิดการขยายอารยธรรมแบบอินเดียเข้ามา ทั้งนี้อาจตีความได้จากการพบพระพุทธรูปแบบอมราวดีที่เกาะเขเลบิสในชั้นดินหินใหม่²¹ และการพบเอกสารของจีนที่กล่าวถึงอาณาจักรเก่าแก่ที่จีนเรียกว่า “ฟูนัน” ซึ่งเขียนราวพุทธศตวรรษที่ 8 ตลอดจนหนังสือภูมิศาสตร์ของปโตเลมี เขียนราวพุทธศตวรรษที่ 6²² (แต่อาจจะถูกรวบรวมเขียนขึ้นภายหลังราวพุทธศตวรรษที่ 15-16 ก็ตาม) หลักฐานเหล่านี้เป็นสิ่งที่แสดงให้เห็นถึงการติดต่อภายนอกระหว่างคนพื้นเมืองในเอเชียตะวันออกเฉียงใต้กับชนชาติอื่นๆ ที่อยู่ทางพื้นทะเลทางด้านตะวันออกและตะวันตก²³ หลังจากได้ผ่านพ้นช่วงการพัฒนาวัฒนธรรมอินเดียเป็นของตนเองแล้วจนเกิดเป็นรัฐหรือเมืองอิสระต่างๆ²⁴ การมองภาพรวมโดยสรุปของพัฒนาการชุมชนในดินแดนเอเชียตะวันออกเฉียงใต้เช่นนี้ทำให้เราตีความถึงภูมิหลังประวัติศาสตร์เมืองเพชรบุรีในบริเวณคาบสมุทรมาเลย์กับการเกิดรัฐที่เป็นเมืองท่าและเส้นทางข้ามคาบสมุทรมาเลย์ตอนบน ที่ใช้แม่น้ำแม่กลองและด่านเจดีย์สามองค์เชื่อมกับแม่น้ำตะนาวศรีเป็นเส้นทางจากอ่าวไทยไปยังอ่าวเบงกอลทางทิศตะวันตก...²⁵

เพชรบุรียุคก่อนประวัติศาสตร์ จากการสำรวจของนักโบราณคดี ทำให้ทราบว่ามีการตั้งถิ่นฐานของมนุษย์สมัยก่อนประวัติศาสตร์ ในบริเวณจังหวัดเพชรบุรี ในยุคกลางและยุคหินใหม่²⁶

ยุคหินกลาง ได้พบเครื่องมือหินกะเทาะของมนุษย์สมัยหินกลาง 1 ชิ้น ในถ้ำอำเภอยะโฮ่ย²⁷ อย่างไรก็ตาม ไม่พบโครงกระดูกของคนสมัยนี้ จึงอาจกล่าวได้เพียงกว้างๆ ว่า มีร่องรอยของคนสมัย

²⁰ สุรนันท์ ป่าดกะวงศ์ ฅ อุษรธา และคณะ, โครงการศึกษาศิลปกรรมประเพณีในจังหวัดเพชรบุรี หน้า 2-3

²¹ อุนวิทย์ เจริญศุกกุล, แบบ โครงสร้างและระเบียบการก่ออิฐสถาปัตยกรรมสกุลเขมรและศรีวิชัย

(กรุงเทพฯ : โรงพิมพ์มหาวิทยาลัยธรรมศาสตร์, 2524), 25

²² ประวัติศาสตร์เอเชียตะวันออกเฉียงใต้ แปลโดย วรณชญา สนิทวงศ์ ฅ อุษรธา และคณะ (กรุงเทพฯ : โรงพิมพ์ไทยวัฒนาพานิช, 2522), 18, 33

²³ เรื่องเดียวกัน, 22-23

²⁴ พิริยะ ไกรฤกษ์, ศิลปะทักษิณก่อนพุทธศตวรรษที่ 19 (กรุงเทพฯ : โรงพิมพ์อมรินทร์การพิมพ์, 2523), 23

²⁵ พิริยะ ไกรฤกษ์, ประวัติศาสตร์ศิลปะและโบราณคดีในประเทศไทย หน้า 188

²⁶ จังหวัดเพชรบุรี. สมุดเพชรบุรี 2525. (พระนคร: เรือนแก้วการพิมพ์, 2525), 54-55.

²⁷ จีน อัญญา, ดินแดนภาคใต้สมัยก่อนประวัติศาสตร์ (ม.ป.ท., 2521), 12.

หินกลางอยู่บริเวณอำเภอเขาชัยเมื่อประมาณ 10,000-5,000 ปีมาแล้วคนในสมัยหินกลางกินเนื้อสัตว์เป็นอาหารแตกต่างจากมนุษย์หินเก่าตรงที่รู้จักหาสัตว์น้ำแก่ขึ้นและใช้เครื่องมือหินกะเทาะ ได้ดีขึ้น²⁸

ยุคหินใหม่ มีการพบเครื่องมือหินขัดจำนวน 2 ชิ้น ในบริเวณอำเภอเมือง ได้แก่ขวานหินขัดแบบ “เมลานีชอยด์” ซึ่งลักษณะปลายคมมน ปลายอีกข้างหนึ่งแหลม รูปคล้ายรูปไข่รูปด้านตัดเป็นรูปไข่มองด้านข้างบางและโค้ง นักโบราณคดีเสนอความคิดเห็นว่าขวานหินแบบนี้อยู่ในกลุ่มเครื่องมือหินขัด ที่เรียกว่า “Pre-Avstronesien” กลุ่มคนที่ทำเครื่องมือหินดังกล่าว คงจะได้อพยพลงใต้เพราะได้พบขวานหินแบบเดียวกันที่ประเทศมาเลเซีย เหตุการณ์นี้คงเกิดขึ้นเมื่อประมาณ 5,500 ปีมาแล้ว²⁹

นอกจากนี้ ยังพบขวานหินมีป่า Shouldered Adzes บริเวณอำเภอเมือง นักโบราณคดีเสนอความคิดเห็นว่า ขวานหินชนิดนี้น่าจะเกิดขึ้นกำเนิดอยู่ในประเทศลาว และได้อพยพลงสู่ใต้ในช่วงเวลาประมาณ 4,500-3,500 ปีมาแล้วสรุปได้ว่า ในช่วงระยะเวลาประมาณ 5,500-3,500 ปีมาแล้ว คงจะมีการอพยพของคนสมัยหินใหม่ลงสู่ภาคใต้³⁰ ผ่านบริเวณเมืองเพชรบุรีเป็นระยะๆ

เพชรบุรีสมัยทวารวดี เมืองเพชรบุรี ได้ถูกบันทึกในประวัติศาสตร์เมื่อครั้งนักพรตจีนนามว่า “เหียนจั้ง”หรือพระถังซำจั๋ง ซึ่งเดินทาง ไปสืบทอดพระพุทธศาสนายังประเทศอินเดีย ราวพุทธศตวรรษที่ 12 ได้บันทึกการเดินทางตอนหนึ่งว่าทางทิศตะวันตกของอีสานปุระ(ประเทศกัมพูชาในปัจจุบัน) และทางทิศตะวันออกของศรีเกษตร (ประเทศพม่าในปัจจุบัน) นั้น มีอาณาจักรอยู่ อาณาจักรหนึ่ง ชื่อว่า “โถ โถ โปตี” นักโบราณคดีสันนิษฐานว่าชื่อนี้น่าจะตรงกับคำว่า “ทวารวดี”³¹ อาณาจักรของทวารวดี คงรวมถึง เมืองราชบุรี เพชรบุรี คูบัว พงศกัณทรปฐม กำแพงแสน ลพบุรี นครสวรรค์ ลำพูน ฯลฯ เมืองเพชรบุรี คงเป็นอาณาจักรหนึ่งที่ปกครองตนเองโดยอิสระ

จากการสำรวจทางโบราณคดี พบว่าชุมชนในสมัยทวารวดี ในจังหวัดเพชรบุรี จะไม่มีคูน้ำคันดิน แต่หลักฐานจากสำรวจก็แสดงให้เห็นว่า เพชรบุรีเริ่มมีบทบาทแล้วตั้งแต่สมัยทวารวดี³² และต่อมา หลังจากสมัยทวารวดี คือพุทธศตวรรษ ที่ 18 ในจารึกปราสาทพระขรรค์ ซึ่งอยู่ในรัชสมัยของพระเจ้าชัยวรมันที่ 7 นั้น ได้กล่าวถึงหัวเมืองต่างๆ ที่ได้ทรงประดิษฐานพระชัยพุทธมหานาถไว้ และในบรรดาเมืองที่กล่าวถึงเหล่านี้ เช่น เมืองลโวทยประสูวรรณปุระสัมพุทปัญญา

²⁸เรื่องเดียวกัน, 12.

²⁹เรื่องเดียวกัน, 14.

³⁰Grolier, Indochina (n.p.1962) 26-27.

³¹สุภัททศิ ศิศกุล, ศิลปะประเทศไทย, พิมพ์ครั้งที่ 7 (กรุงเทพฯ: อัมรินทร์การพิมพ์, 2512), 4.

³²ฉัตรชัย อักษรศิลป์ และคณะ, “การสำรวจและศึกษาร่องรอยของชุมชน โบราณสมัยทวารวดี ในจังหวัดเพชรบุรี”, “เอกสารประกอบการสัมมนา ภาควิชาโบราณคดี คณะโบราณคดี 2533, 1.

ชัยราชบุรี ศรีชัยสิงห์บุรี นั้น ก็น่าจะหมายถึงเขตในแถบภาคกลางของประเทศไทยในปัจจุบัน³³ และในบรรดาเมืองเหล่านี้ก็มีอยู่เมืองหนึ่งที่กล่าวถึงเมือง ศรีวิชัย-วัชรบุรี ซึ่งนักวิชาการได้เสนอความคิดว่า คงจะเป็นเมืองเพชรบุรี เพราะคำว่า วัชรและเพชร มีความหมายเหมือนกัน

จากหลักฐานดังกล่าว พอจะบ่งชี้ได้ว่าในช่วง พุทธศตวรรษที่ 18 หรือก่อนหน้านั้นเล็กน้อย เพชรบุรีมีการรวมชุมชน และมีการติดต่อกับชุมชนภายนอก ตลอดจนรับเอาวัฒนธรรมเขมรเข้ามา เพชรบุรีสมัยสุโขทัย ในศิลาจารึกหลักที่ 1 รัชกาลพ่อขุนรามคำแหงมหาราชได้กล่าวถึงเมืองในอาณาจักรสุโขทัยทางใต้ ซึ่งมีเมืองเพชรบุรีอยู่ด้วย “...เบื้องหัวนอน รอดคนที่ พระบาง แพรกสุพรรณบุรี ราชบุรี เพชรบุรี ศรีธรรมราช ผังทะเลสมุทรเป็นที่แล้ว³⁴...” นอกจากนี้เอกสารจีนสมัยราชวงศ์หยวน ได้กล่าวถึงพ่อขุนรามคำแหงได้ส่งทูตจากเมืองเพชรบุรีไปเพื่อถวายบรรณาการให้แก่ประเทศจีน ซึ่งในกรณีนี้ อาจวิเคราะห์ได้ว่าเมืองเพชรบุรี ในสมัยนั้น คงมีความสัมพันธ์ทางการค้ากับต่างประเทศก็เป็นได้

เพชรบุรีในสมัยอยุธยาตอนต้น พระเจ้าอู่ทองได้สถาปนากรุงศรีอยุธยาขึ้นปี พ.ศ. 1893 และอย่างน้อยที่สุดในปี พ.ศ. 1899 เมืองเพชรบุรีก็ได้เป็นเมืองถูกผนวกเข้ากับอาณาจักรอยุธยาแล้วดังปรากฏความในกฎหมายพระไอยการลักพา เกี่ยวกับเรื่อง “...ข้าหนีเข้าไพร่หนีนาย...” และเกิดกรณีพิพาทกันระหว่างพลเมืองของสุโขทัยกับ “...เมืองเพชรบุรี เมืองราชบุรี เมืองสุพรรณบุรี...” เมืองเพชรยังคงเป็นเมืองท่าชุมทางหรือจุดผ่านของการเดินทาง เมื่อชาวยุโรปเดินทางเข้ามาติดต่อกับอยุธยา เส้นทางคาบสมุทรที่ต้องเดินทางผ่านเมืองเพชรบุรีก็มีชาวยุโรปรู้จักมากขึ้น ดังปรากฏในบันทึกของ Tom Pirez ชาวโปรตุเกส เป็นหลักฐานให้ทราบว่าเมืองเพชรบุรีราวปี พ.ศ. 2054 นั้นเป็นเมืองที่มีเจ้าเมืองปกครองเยี่ยงกษัตริย์ และมีฐานะเป็นเมืองท่าสำคัญทางด้านตะวันออกของคาบสมุทรมาเลย์ และเป็นเมืองที่มีความสำคัญทางด้านการติดต่อทางการค้ากับต่างประเทศ

เพชรบุรีในสมัยอยุธยาตอนกลาง อยุธยาเสียกรุงให้แก่พม่าครั้งแรกในปี พ.ศ. 2112 และสมเด็จพระมหาธรรมราชา ได้เสวยราชสมบัติเป็นกษัตริย์แห่งกรุงศรีอยุธยา และพระยาละแวกตีเมืองเพชรบุรีได้ จึงกวาดต้อนผู้คนเมืองเพชรบุรีไปเขมรเป็นจำนวนมาก ในสมัยอยุธยาตอนกลางนี้ ลักษณะเมืองเพชรบุรีอยู่ในภาวะสภาพสงครามและการกวาดต้อนผู้คนทำให้เมืองเพชรบุรีเกิดความระส่ำระสาย สภาพเศรษฐกิจไม่สู้ดีนัก การก่อสร้างอาคารทางศาสนาจึงหยุดชะงัก บทบาทของเมืองเพชรบุรีในขณะนั้นจึงกลายเป็นเมืองป้อมค่าย จนเมื่อเมืองเพชรบุรีมีความสงบในบ้านเมืองขึ้นแล้ว จึงเริ่มมีการฟื้นฟูเมืองขึ้นมาใหม่

³³เรื่องเดียวกัน, 1-2.

³⁴เรื่องเดียวกัน, 2-3.

2.1.4 ประวัติศาสตร์เมืองเพชรบุรีสมัยอยุธยาตอนปลาย (พ.ศ. 2198 - 2310)

หลังจากการสวรรคตของสมเด็จพระเจ้าปราสาททองแล้ว ก็เกิดปัญหาการแย่งชิงราชสมบัติอีก สมเด็จพระนารายณ์ฯ ทรงยึดอำนาจจากสมเด็จพระสรรเพชญ์ที่ 6 (เจ้าฟ้าชาย) และสมเด็จพระสรรเพชญ์ที่ 7 (พระศรีสุธรรมราชา, ทั้งสองพระองค์ครองราชย์ปีเดียวกัน พ.ศ. 2198) ทรงขึ้นครองราชย์ระหว่างปี พ.ศ. 2199 - 2231³⁵ ตลอดระยะเวลาที่ยาวนานถึง 32 ปีนี้ เป็นยุคที่การค้ารุ่งเรือง เมืองท่าต่างๆ ตามชายฝั่งของราชอาณาจักรสยามกลายเป็นเมืองที่ทวีความสำคัญมากยิ่งขึ้น ในแต่ละเมืองได้กลายเป็นชุมทางของการเดินทางและแลกเปลี่ยนสินค้า สมัยนี้เหล่าเมืองท่าชายฝั่งจึงอยู่ในสายตาของพ่อค้าชาติต่างๆ โดยเฉพาะพวกพ่อค้าชาวตะวันตก ดังนั้นพระองค์จึงสานต่อนโยบายที่ส่งเสริมการค้าตามเมืองท่าชายฝั่ง เช่นเมืองมะริด และเมืองตะนาวศรี เลกเช่นเดียวกันกับรัชสมัย พระบรมราชชนกของพระองค์ (พระเจ้าปราสาททอง) เพราะฉะนั้น จุดเมืองท่าชายฝั่งที่เพชรบุรีจึงเจริญรุ่งเรืองและสืบเนื่องเป็นลำดับมา ในสมัยนี้ช่วงต้นรัชกาล ฝรั่งเศสได้เริ่มเข้ามาติดต่อเป็นครั้งแรกโดยพระสังฆราชเปริช (ปีแอร์ มารีสังเบิร์ต เดอลาม็อด) เข้ามาในปี พ.ศ. 2205 (ค.ศ. 1162)³⁶ ความสำคัญของเมืองเพชรบุรีก็เป็นจุดชุมทาง และเป็นเมืองท่าที่ชาวตะวันตกต้องผ่านเพื่อขึ้นไปยังพระนครศรีอยุธยา บาดหลวงผู้นี้ได้รายงานถึงเส้นทางข้ามคาบสมุทรจากมะริดและผ่านมายังเมืองเพชรบุรี วันที่ 13 สิงหาคม ปีเดียวกัน และบรรยายสภาพของเมืองว่า “ เป็นเมืองใหญ่และมีกำแพงก่ออิฐ ” และเมื่อมาถึงราชอาณาจักรสยามแล้ว คณะบาดหลวงชาวฝรั่งเศสพิจารณาเห็นว่า ในราชอาณาจักรแห่งนี้สมควรเป็นที่ตั้งทำการเผยแพร่งานศาสนาได้ดีกว่าที่อื่น จึงอาศัยอยู่ในอยุธยาตั้งแต่บัดนั้น (พ.ศ. 2209)³⁷ การเข้ามาของบาดหลวงชุดนี้ต่อมาจึงปรากฏรายงานมากมายเกี่ยวกับที่ตั้งและกิจกรรมภายในราชอาณาจักรสยาม ทำให้ในระยะเวลาต่อมาได้ชักนำไปสู่ความสัมพันธ์ทางการทูตระหว่างประเทศฝรั่งเศสกับราชอาณาจักรสยาม (ตรงกับสมัยพระเจ้าหลุยส์ที่ 14 เป็นครั้งแรกเช่นกันที่ราชสำนักสยามติดต่อโดยตรงกับสำนักในทวีปยุโรปความสัมพันธ์ดังกล่าวนำไปสู่มิตรประเทศที่แน่นแฟ้น สังเกตได้จากในประวัติศาสตร์ของราชอาณาจักรสยามไม่เคยจัดระเบียบพิธีการรับราชทูตของประเทศต่างๆ ในภูมิภาคเดียวกันที่ใหญ่โตเลย) ระหว่างปี พ.ศ. 2210 - 2230³⁸ ดังนั้นในรัชสมัยนี้จึงมี

³⁵ พระบาทสมเด็จพระจอมเกล้าเจ้าอยู่หัว, พระราชพงศาวดารฉบับราชหัตถเลขา เล่ม 2; เจริญรณของหนังสือเล่มดังกล่าว หน้า 121.

³⁶ สมเด็จพระมหาสมณเจ้ากรมพระยาจักรีราชานุภาพ, “ฝรั่งเศสกับไทย,” ประชุมพงศาวดารเล่ม 15 สรุปความหน้า 239-240. ; สุนนท์ ปาลกะวงศ์ ณ อยุธยา และคณะ, โครงการศึกษาศิลปกรรมประเพณีในจังหวัดเพชรบุรี หน้า 20.

³⁷ มองซิเออร์ ดันเย, ประชุมพงศาวดาร เล่ม 18 (กรุงเทพฯ : โรงพิมพ์คุรุสภา, 509), หน้า 161

³⁸ เรื่องเดียวกัน, หน้า 175, 223, 230; ประชุมพงศาวดาร เล่ม 12 หน้า 334.

หลักฐานจากชาวฝรั่งเศสจำนวนมากในประเภทของจดหมายเหตุ การเป็นไปได้เพื่อการแพร่ศาสนาของพวกบาทหลวง จดหมายเหตุราชการที่ได้จากความสัมพันธ์ทางการทูต และจดหมายเหตุของพวกพ่อค้า (สิ่งเหล่านี้ได้แสดงให้เห็นถึงความขัดแย้งของผลประโยชน์ระหว่างกลุ่มชาวตะวันตกด้วยกันเองทำให้เกิดความพยายามที่จะจัดตั้งสถานีขนส่งสินค้า เฉพาะประเทศของตน) บางส่วนของจดหมายเหตุเหล่านี้ทำให้เราเห็นถึงพัฒนาการของชุมชนเมืองเพชรบุรีเป็นทั้งชุมทางและเมืองท่าสำคัญ ได้แก่ เหตุการณ์ในตอนปลายรัชกาลสมเด็จพระนารายณ์ฯ ในปี พ.ศ. 2231 ฝรั่งเศสได้คาดหมายจะยึดอำนาจจากพระนครกรุงศรีอยุธยา โดยเอาเมืองบางกอก³⁹ เป็นที่ตั้งมั่นในชั้นแรกของแผนการ แต่ทำไม่สำเร็จในช่วงที่จะเปลี่ยนแผ่นดิน เพราะพระเพทราชาได้รู้แผนการและยึดอำนาจเสียก่อนพร้อมกับได้สถาปนาพระองค์เองเป็นกษัตริย์องค์ต่อมา (พ.ศ. 2231 - 2246)⁴⁰ พระองค์ทรงทำลายอิทธิพลของชาวฝรั่งเศสที่มีมาโดยตลอดในรัชสมัยของสมเด็จพระนารายณ์ฯ⁴¹ แต่ถึงกระนั้นชาวฝรั่งเศสโดยการเจรจาของบาทหลวงดาร์ก็ ได้พยายามที่จะรักษาผลประโยชน์ของชาวฝรั่งเศสเรื่องการตั้งคลังสินค้าของชาติตนที่เมืองเพชรบุรี และการสร้างป้อมที่เมืองมะริด ซึ่งพระองค์ไม่ทรงยินยอมที่จะตกลงด้วย⁴²

การขึ้นครองราชย์ของสมเด็จพระเพทราชา ต้นราชวงศ์บ้านพลูหลวงนี้ นับเนื่องเป็นราชวงศ์สุดท้ายของสมัยราชอาณาจักรอยุธยา ความสำคัญของเมืองเพชรบุรีก็ยังคงต่อเนื่องจากช่วงเวลาที่ขึ้นมา จดหมายเหตุของชาวต่างชาติที่สำคัญในสมัยนี้คือ จดหมายเหตุการเดินทางของหมอแอมม์เฟอร์⁴³ (ชาวเยอรมันซึ่งเป็นแพทย์ประจำคณะทูตของประเทศเนเธอร์แลนด์ ได้เดินทางเข้ามาในราชอาณาจักรสยามในปี พ.ศ. 2233 และพักอยู่ในราชธานีอยุธยาได้ 23 วัน) ก็ได้บรรยายระยะการเดินทางเข้ามาในพระนครกรุงศรีอยุธยาจากคบสมุทรภาคใต้ก็ต้องผ่านเมืองเพชรบุรีเช่นกัน⁴⁴ (ข้อน่าสังเกตในรัชกาลนี้มีรายละเอียดของงานราชการมาก เช่น การสร้างปฏิสังขณสถานเป็นต้น) เมื่อสิ้นรัชสมัยพระเพทราชาแล้ว พระราชโอรสพระศรีสรรเพชญ์ที่ 8 (พระเจ้าเสือ) ก็ได้ขึ้นครองราชย์ระหว่างปี พ.ศ. 2246 - 2251⁴⁵ ในรัชกาลนี้เริ่มปรากฏ

³⁹ ลันเช, ประชุมพงสาวดาร เล่ม 16, (กรุงเทพฯ : โรงพิมพ์ครุสภา, 2508), 205-206.

⁴⁰ สมเด็จพระมหาธีรราชานุภาพ, “ประชุมพงสาวดารเล่ม 4 (กรุงเทพฯ : โรงพิมพ์ครุสภา, 2507), 128-137

⁴¹ ลันเช, ประชุมพงสาวดาร เล่ม 16, (กรุงเทพฯ : โรงพิมพ์ครุสภา, 2508), 213-262.

⁴² สุนนท์ ปาลกะวงษ์ ณ อยุธยา และคณะ, โครงการศึกษาศิลปกรรมประเพณีในจังหวัดเพชรบุรี หน้า 21.

⁴³ สายสุวรรณ (นามแฝง), ผู้แปล, ไทยในจดหมายเหตุแอมม์เฟอร์ (พระนคร : ม.ป.ท., 2501. พิมพ์เนื่องในงานฉาบปกฉศพ นางคำมา มุทิตรางกูร, 2501), 1.

⁴⁴ เรื่องเดียวกัน, หน้า 12

⁴⁵ สมเด็จพระมหาธีรราชานุภาพ, “ประชุมพงสาวดารเล่ม 4 หน้า 129

หลักฐานความสัมพันธ์ระหว่างราชวงศ์กับบุคคลชาวเมืองเพชรบุรี ได้แก่ตำนานของวัดใหญ่สุวรรณาราม⁴⁶ กล่าวว่าสมเด็จพระสังฆราชาแดงโมซึ่งชาติภูมิของท่านเป็นชาวเมืองเพชรบุรี ได้มาทำการบูรณะปฏิสังขรณ์วัด และพระเจ้าเสือได้ทรงพระราชทานตำแหน่งให้มาปลูกเป็นศาลาการเปรียญที่วัดนี้ นอกจากนั้นในพระราชพงศาวดารยังมีกล่าวไว้ว่า สมเด็จพระสังฆราชา (ถ้าเชื่อว่าเป็นองค์เดียวกับพระเจ้าเสือ “ที่สุวรรณมุนี”) องค์นี้ได้รับหน้าที่ให้ซ่อมแปลงมณฑป พระพุทธรูปที่สระบุรีด้วยราว พ.ศ. 2245 (รัชกาลต่อมาในแผ่นดินสมเด็จพระสรรเพชญ์ที่ 9 หรือพระเจ้าท้ายสระ ระหว่างพ.ศ. 2251 - 2275⁴⁷) ในรัชกาล 24 ปีนี้ไม่ปรากฏหลักฐานใดที่เด่นชัดนักที่พูดถึงเมืองเพชรบุรี แต่ในรัชสมัยนี้เช่นกันมีรายละเอียดในพระราชพงศาวดารว่า สิ่งก่อสร้างต่าง ๆ มากมาย เมื่อสิ้นรัชกาลเกิดสงครามกลางเมืองแย่งชิงราชสมบัติระหว่างพระมหาอุปราชกับพระราชโอรสของพระองค์ชื่อเจ้าฟ้าอภัย พระมหาอุปราชได้ชัยชนะขึ้นครองราชย์คือพระเจ้าอยู่หัวบรมโกศ) และต่อมาในรัชกาลสมเด็จพระบรมราชาธิราชที่ 3 (พระเจ้าบรมโกศ พ.ศ. 2275 - 2301)⁴⁸ ก็มีหลักฐานปรากฏว่าพระมหาดวงใหญ่และองค์รองกรมหลวงอภัยนุชิต และกรมหลวงพิพิธมนตรีมีพระชนนีเป็นธิดาพราหมณ์เมืองเพชรบุรี⁴⁹ ในสมัยนี้นอกจากความสัมพันธ์ดังกล่าวแล้ว ตำแหน่งความสำคัญของเมืองเพชรบุรีกับการปกครองหัวเมืองฝ่ายใต้ของอาณาจักรอยุธยายังมีหลักฐานปรากฏอยู่อีกชิ้นหนึ่งในสำเนาเรื่อง “ตั้งเจ้าพระยานครศรีธรรมราชครั้งกรุงเก่า” ในรายละเอียดเรื่องนี้ให้ความสำคัญของเมืองเพชรบุรีที่จะต้องเป็นจุดพักของพระราชสาส์นตราตั้งตำแหน่ง และจะต้องไว้ ณ หอพระราชโองการเมืองเพชรบุรี การรักษาก็ต้องให้เข้มงวดดุจพระมหากษัตริย์เสด็จลงมาเอง

อนึ่ง ถ้าจะเชิญเสด็จพระราชองค์การ และตราพระครุฑพ่าห์ พระสุพรรณบัตรเสด็จ ไปประทับที่เมืองเพชรบุรีไปสถลมารคไซริ ก็ให้ผู้รักษาเมืองผู้รั้งกรมการรับเสด็จพระราชโองการขึ้นไว้ ณ หอ พระราชโองการเมืองเพชรบุรี แลให้ล้อมระเนียด แลรั้วไก่ แลร้านเพิง แลทิมดาบซ้ายขวา แลให้กะเกณฑ์ขุนหมื่นไพร่สรรพด้วยเครื่องศาสตราวุธ มานั่งยามกองเพลิงพิทักษ์รักษาอย่าเป็นเหตุการณั้ประการใดได้⁵⁰

⁴⁶ สุภัทวณิช ฉิสกุล, สมุดภาพศิลปกรรมวัดใหญ่สุวรรณาราม จังหวัดเพชรบุรี (กรุงเทพฯ: อัมรินทร์การพิมพ์, 2512), 2-3 ; ประจวบ อุกุชฎะ, เทวชนมศิลป์ (ธนบุรี: บางสะแกการพิมพ์, 2512), 33-34.

⁴⁷ สมเด็จพระเจ้าตากสินมหาราช, “ประชุมพงศาวดารเล่ม 4 หน้า 130

⁴⁸ เรื่องเดียวกัน, 131 ; พระบาทสมเด็จพระจอมเกล้าเจ้าอยู่หัว, พระราชพงศาวดารฉบับราชหัตถเลขา เล่ม 2, 193-209.

⁴⁹ พระบาทสมเด็จพระจอมเกล้าเจ้าอยู่หัว, พระราชพงศาวดารฉบับราชหัตถเลขา เล่ม 2, 215 ; คำให้การชาวกรุงเก่า (กรุงเทพฯ: โรงพิมพ์เจริญธรรม, 2515), 142.

⁵⁰ เรื่องเดียวกัน, พระราชพงศาวดารฉบับราชหัตถเลขา เล่ม 2, 188

ในรัชสมัยพระเจ้าอยู่หัวบรมโกศนี้เช่นกัน ได้ปรากฏรายงานการก่อสร้างและปฏิสังขรณ์ เป็นงานหลวงต่าง ๆ มากมายที่ปรากฏอยู่ในพระราชพงศาวดาร⁵¹ นอกจากนั้นการเฉลิม พระเกียรติยศครั้งสำคัญในรัชกาลคือ ประเทศลังกาได้ขอให้คณะสงฆ์ไทยไปตั้งสมณวงศ์ขึ้นใหม่ที่ประเทศของตน⁵² และหลังจากสิ้นรัชกาลสมเด็จพระเจ้าอยู่หัวบรมโกศ ภัยคุกคามจากสงคราม ที่ทำลายศูนย์กลางราชอาณาจักรอยุธยาได้สืบคลานเข้ามา อันมีเหตุมาจากการค้ำจุนถึงแต่อำนาจ จากส่วนกลาง ที่สะท้อนออกมาจากเหตุและผลของการแย่งชิงราชสมบัติ ตั้งแต่หลังรัชกาล สมเด็จพระนเรศวรมหาราช ทำให้ระบบการควบคุมสอดคล้องกับกำลังพล เพื่อป้องกันราชอาณาจักร ของตนเองจากศัตรูภายนอกสลายทั้งระบบ⁵³ และเผชิญถึงเวลาของปัญหาดังกล่าวเกิดขึ้นตรงกับรัช สมัยสมเด็จพระบรมราชาที่ 3 (พระเจ้าเอกทัศ) (ครองราชย์ระหว่างปี พ.ศ. 2301 - 2310)⁵⁴ และก่อนที่พม่าจะยึดกรุงศรีอยุธยาได้นั้นในบรรดาหัวเมืองต่าง ๆ ที่ได้จัดกำลังมาช่วยอยุธยาได้ เพียงการเกณฑ์ทัพหัวเมืองมาได้เล็กน้อย เฉพาะหัวเมืองฝ่ายใต้ก็มีเพียงเมืองเพชรบุรีเมืองหนึ่งเท่านั้น ที่เจ้าเมืองมีบทบาทในการช่วยรบ⁵⁵ ทั้งนี้เพราะยุทธศาสตร์การทำสงครามของพม่าครั้งนั้น ได้จัด กำลังทัพมาตีขนาบให้ได้กรุงศรีอยุธยาโดยมาจากฝ่ายเหนือและฝ่ายใต้พร้อมกัน แต่เนื่องจาก ระยะในหัวเมืองฝ่ายเหนือ มีระยะทางไกล มีหัวเมืองใหญ่สำคัญหลายเมืองที่สืบเนื่องจากเวลาที่ ผ่านมา เช่น เมืองพิษณุโลก สวรรคโลกเมืองพิชัย และกำแพงเพชร ในขณะที่การเคลื่อนทัพ ทางฝ่ายใต้เผชิญแต่หัวเมืองรายทางที่ไม่ใหญ่โตนัก ยกเว้นเมืองเพชรบุรี เพราะฉะนั้นทัพทางฝ่าย ใต้จึงเคลื่อนทัพได้เร็วขณะที่ทัพฝ่ายเหนือต้องเสียเวลามากกว่า ในหลักฐานไทยจึงสะท้อนสภาพ ของการเคลื่อนทัพพม่าทั้งสองทางผัดกัน จึงแสดงให้เห็นว่าทัพทางใต้จะถึงราชธานีอยุธยาได้ ก่อน ดังนั้นในขณะที่รอทัพทางฝ่ายเหนือพม่าจึงทำการปล้นสดมภ์ริบทรัพย์ และจับเชลยอยู่ตาม หัวเมือง ตั้งแต่เมืองกุย เมืองปราณ เมืองเพชรบุรี ราชบุรี กาญจนบุรี สุพรรณบุรี นครชัยศรี

⁵¹เรื่องเดียวกัน, 222-223 ; คำให้การชาวกรุงเก่า ในส่วนของเรื่องพระมหารัชมหาราช (พระเจ้าอยู่หัวบรมโกศ).

⁵²คำให้การชาวกรุงเก่า หน้า 144-148 ; จดหมายเหตุเรื่องประดิษฐานพระองค์สยามวงศ์ในลังกาทวีป (กรุงเทพฯ: โรงพิมพ์พุทธอุปถัมภ์, 2515. พิมพ์เนื่องในงานพระเมรุพระศพสมเด็จพระอริยวงศาคตญาณ สมเด็จพระสังฆราช (จวน อุฏฐายี) 2515)

⁵³นิธิ เอียวศรีวงศ์, “การเมืองไทยสมัยพระเจ้ากรุงธนบุรี,” ศิลปวัฒนธรรมฉบับพิเศษ พิมพ์ครั้งที่ 2 (กรุงเทพฯ : โรงพิมพ์ปริทัศน์พิมพ์, 2536), 33-36

⁵⁴สมเด็จพระมหาธีรราชานุภาพ, “ประชุมพงศาวดารเล่ม 4 หน้า 131-132

⁵⁵นิธิ เอียวศรีวงศ์, “การเมืองไทยสมัยพระเจ้ากรุงธนบุรี,” ศิลปวัฒนธรรมฉบับพิเศษ พิมพ์ครั้งที่ 2 (กรุงเทพฯ : โรงพิมพ์ปริทัศน์พิมพ์, 2536), 28

2.2 มูลเหตุของการสร้างวัด

เมื่อสมเด็จพระสัมมาสัมพุทธเจ้าทรงตรัสรู้ได้คืนศรัทธาโพธิ์ ในคืนวันเพ็ญขึ้น 15 ค่ำ เดือน 6 ก่อนพุทธกาล⁵⁹ และทรงประกาศศาสนาในวันอาสาฬหบูชา เป็นวันที่สมเด็จพระอรหันตสัมมาสัมพุทธเจ้าได้แสดง พระปฐมเทศนา หรือการแสดง พระธรรมครั้งแรก หลังจากที่ตรัสรู้ได้ 2 เดือน เป็นวันที่เริ่มประดิษฐานพระพุทธศาสนาเนื่องจากมีองค์ประกอบของ พระรัตนตรัยครบถ้วนคือ พระพุทธ พระธรรม และพระสงฆ์ เหตุการณ์นี้เกิดขึ้นก่อนพุทธศักราช 45 ปี ในวันเพ็ญ (ขึ้น 15 ค่ำ) เดือน 8 ควงจันทร์ เสวยมาฆฤกษ์ นับแต่นั้นพุทธศาสนาได้ถือกำเนิดขึ้นที่อินเดียพระองค์ได้นำ พระธรรมคำสั่งสอนของพระพุทธศาสนาไปสั่งสอนเวไนยสัตว์ตามที่ต่างๆมีผู้เลื่อมใสศรัทธาเป็นจำนวนมาก ที่ศรัทธาอย่างแก่กล้าก็ได้บวชเป็นพระภิกษุการเดินทางเผยแผ่พระธรรมคำสั่งสอน ในครั้งนั้นยังไม่มีสถานที่เป็นที่พำนักถาวรอย่างในปัจจุบัน สถานที่พักอาศัยพื้นฐานที่สุด คือรุกขมูล เสนาสนะ อันหมายถึง การอยู่รอบต้นไม้⁶⁰ พระสงฆ์จะอยู่ตามสถานที่ที่เฉพาะ ในช่วงในพรรษาหรือในหน้าฝนเท่านั้นเพื่อที่จะได้ไปเหยียบย่ำพืชผลที่ชาวบ้านปลูกไว้เสียหาย ประกอบกับการเดินทางในหน้าฝนมีความยากลำบากทั้งเส้นทางคมนาคมที่ไม่ดี จึงมีพุทธบัญญัติให้พระสงฆ์อยู่กับที่จนกว่าจะหมดหน้าฝน ต่อมา พระเจ้าพิมพิสาร กษัตริย์แห่งกรุงราชคฤห์ พระองค์ทรงเป็นศาสนูปถัมภก ได้ถวายที่ดิน “เวฬุวัน” ให้เป็นที่ประทับของพระพุทธองค์และเหล่าสาวกเป็นมูลเหตุให้มีพระบรมราชานุญาตให้พระภิกษุสามารถที่จะรับอารามที่เหล่าทายกถวายได้นับแต่นั้นเป็นต้นมา โดยในครั้งนั้นสถานที่แห่งอารามนั้นเป็นส่วนหรืออุทยาน หรือจะเรียกว่าเป็นเพียงสำนักสงฆ์เท่านั้น เพราะมีเพียงอาคารที่พักอาศัยเท่านั้น เมื่อพืชน้ำฝนพระภิกษุก็จะไปเผยแผ่ศาสนาต่อ โดยปล่อยทิ้งวัดให้ร้าง วัดในสมัยพระพุทธองค์ได้แก่

1. เวฬุณาราม ซึ่ง พระเจ้าพิมพิสาร กษัตริย์แห่งกรุงราชคฤห์ ถวายอุทยาน เวฬุวันเป็นพระอาราม
2. นิโครธาราม ซึ่งพระเจ้านิโครธแห่งศากยวงศ์แห่งกรุงกบิลพัสดุ์สร้างถวาย
3. เขตวนาราม ซึ่งอนาถบิณฑกเศรษฐีแห่งเมืองสาวัตถีสร้างถวาย
4. ปุพพารามวิหาร ซึ่งนางวิสาขาสร้างถวาย เป็นอาคารใหญ่ 2 ชั้นเรียกว่า มิคารมาตุปราสาท มีที่พักสำหรับพระภิกษุถึง 1000 ห้อง⁶¹

⁵⁹ อานนท์ เรื่องกาญจนวิทย์, “การออกแบบพระอุโบสถและพระวิหารแบบไทยประเพณีสมัยอยุธยาตอนปลาย” (วิทยานิพนธ์ตามหลักสูตรปริญญาศิลปศาสตรมหาบัณฑิต มหาวิทยาลัย, 2545), 53

⁶⁰ สมคิด จิระทัศนกุล, วัด:พุทธสถานสถาปัตยกรรมไทย. (กรุงเทพฯ: โรงพิมพ์มหาวิทยาลัยธรรมศาสตร์, 2544), 1-3

⁶¹ เรื่องเดียวกัน, 2

มูลเหตุเริ่มในการสร้างวัดในสมัยต้นพุทธกาล เมื่อพระพุทธเจ้าเสด็จดับขันธปรินิพพาน เหล่ามัลลกะษัตริย์ซึ่งครองเมืองกุสินารา ได้มีการช่วยกันถวายพระเพลิงพระพุทธรูป และคิดสร้างพระสถูปเจดีย์ประดิษฐานพระบรมธาตุไว้ ณ เมืองกุสินารา (การสร้างสถูปนั้นมีการในสร้างอินเดียมาก่อนแล้วก่อนสมัยพุทธกาล ดังที่ปรากฏในคัมภีร์พระเวท โดยกล่าวว่าสถูปที่ฝั่งศพมี 2 รูปแบบ เป็นเนินดิน รูปสี่เหลี่ยมผืนผ้า และแบบฐานรูปกลม) แต่มีผู้เลื่อมใสในพระพุทธองค์และพระพุทธศาสนาอยากได้พระบรมธาตุไปประดิษฐานในเมืองของตนเองเช่นกัน ในตอนแรกเมืองกุสินาราไม่ให้จนจะเกิดเป็นสงครามรบพุ่งกัน แต่มีการตกลงกันได้ก่อน จึงมีการแบ่งพระบรมธาตุออกเป็น 8 ส่วนแล้วแจกไปยังเมืองต่าง จึงเป็นที่มาของ พระธาตุเจดีย์ 8 แห่งเป็นครั้งแรกในอินเดีย⁶² และต่อมาในสมัยพระเจ้าอโศกมหาราชมีการรวบรวมพระบรมธาตุใหม่ แล้วแจกจ่ายไปยังที่พระพุทธศาสนาเผยแผ่ไปถึง ตามตำนานกล่าวว่า มีถึง 84,000 แห่ง ที่ใดประดิษฐานพระบรมธาตุในสถูปที่ใดก็จะสร้างวัดขึ้นที่นั่น ในประเทศไทย วัดพระปฐมเจดีย์ก็อยู่ในข่ายตำนานนี้ด้วย⁶³

เมื่อเกิดพระสถูปบรรจุพระบรมธาตุขึ้น พระภิกษุและพุทธศาสนิกชนที่อาลัยและรำลึกถึงพระองค์ได้ไปสักการบูชา บ้างก็ไม่เดินทางกลับแต่ได้พำนักอาศัยอยู่บริเวณพระสถูปนั่นเองต่อมามีการสร้างอาคารที่พักอาศัยของพระภิกษุจึงเป็นที่มาการเกิดวัดในตอนต้นพุทธกาล

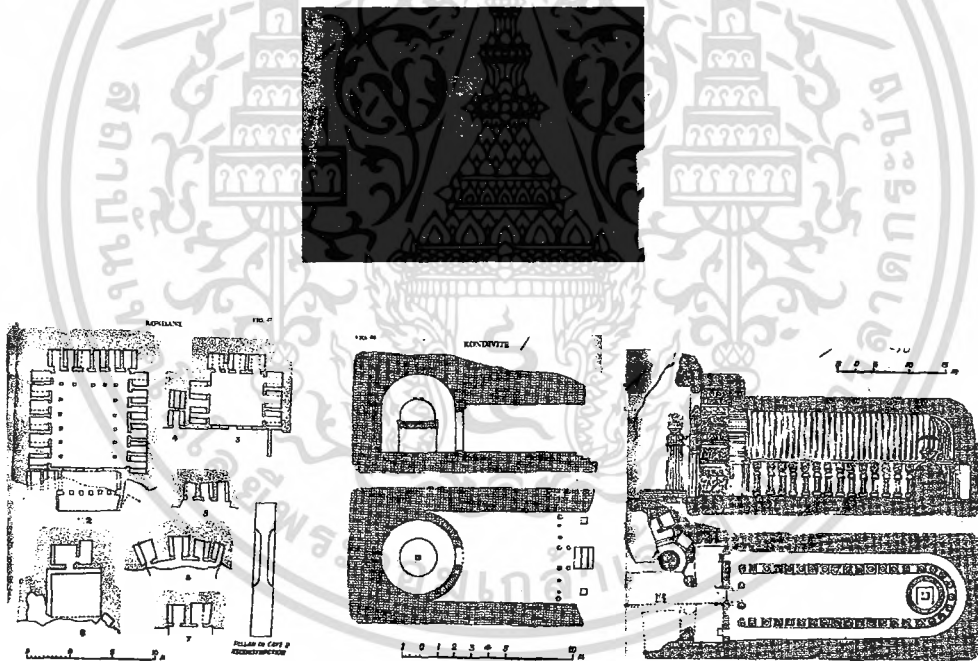

ภาพที่ 2.2 บนเจดีย์คฤหะ ล่างแปลนและรูปตัด วิหาร

⁶²บุญชู โรจนเสถียร,ตำนานสถาปัตยกรรมไทย 2 : สถาปัตยกรรม (กรุงเทพฯ : พิกเกอร์เบรน,2548), 28

⁶³อานนท์ เรืองกาจอนวิทย์,“การออกแบบพระอุโบสถและพระวิหารแบบไทยประเพณีสมัยอยุธยาตอนปลาย” (วิทยานิพนธ์ตามหลักสูตรปริญญาศิลปศาสตรมหาบัณฑิต มหาวิทยาลัย,2545), 53

2.2.1 การสร้างวัดในประเทศไทย

เนื่องจากคนไทยนับถือพระพุทธศาสนานิกายเถรวาทแบบอย่างลังกาวงศ์มาตั้งแต่ครั้งกรุงสุโขทัยการสร้างศาสนสถานตามแบบอย่างลังกาจึงถือสืบเนื่องต่อกันมา นอกจากนี้วัดจะเป็นที่อยู่อาศัยของพระภิกษุสงฆ์ในการประกอบศาสนกิจแล้ว ผลสืบเนื่องจาก วรรณกรรมไตรภูมิพระร่วง ที่นิพนธ์ขึ้นโดยพระยาสิทธิไทยกษัตริย์แห่งกรุงสุโขทัย ซึ่งเนื้อหาส่วนใหญ่เน้นเรื่องบาปบุญ นรกและสวรรค์ทำให้เรื่องหนทางที่จะไปสู่นิพพานเป็นเรื่องรองลงไป การที่ความคิดเรื่องนรกสวรรค์ บุญและกรรมเข้ามาอยู่ในวิถีและความคิดของคนไทยนั้นทำให้การปฏิบัติตัวของคนไทยมุ่งเน้นในการประกอบผลบุญและหลีกเลี่ยงการทำกรรมซึ่งจะส่งผลเมื่อสิ้นอายุไขแล้วจะได้ขึ้นสวรรค์หรือนรก ซึ่งตามความเชื่อของคนไทยแล้วการสร้างวัดคือการประกอบผลบุญที่ได้านิสงส์มากที่สุด ดังนั้นการสร้างวัดจึงเป็นที่นิยมสืบเนื่องกันมาทุกยุคทุกสมัย⁶⁴

การสร้างวัดในประเทศไทยนั้นนอกเหนือจากคติโบราณแล้ว ในเวลาต่อมามีปัจจัยอื่นที่เป็นเหตุจูงใจในการสร้างวัดดังนี้

1. สร้างเพื่อเป็นสิ่งคู่บ้านคู่เมือง เช่นการสร้างวัดมหาธาตุ เพื่อประดิษฐานพระบรมสารีริกธาตุ หรือประดิษฐานพระพุทธรูปสำคัญ เช่น
 - วัดมหาธาตุ จ. อโยธยา
 - วัดช้างล้อม อ.ศรีสัชนาลัย จ.สุโขทัย
2. สร้างขึ้นสำหรับพระมหากษัตริย์ทรงบำเพ็ญพระราชกุศล โดยเฉพาะและเป็นวัดประจำพระราชวัง เช่น
 - วัดพระศรีสรรเพชญ์
 - วัดพระศรีรัตนศาสดาราม
3. สร้างขึ้นเป็นวัดประจำรัชกาล คตินิยมนี้เกิดขึ้นในสมัยรัตนโกสินทร์
 - วัดเบญจมบพิตร กรุงเทพฯ เป็นวัดประจำรัชกาลที่ 5
 - วัดพระราม 9 เป็นวัดประจำรัชกาลที่ 9
4. สร้างขึ้นเพื่อเป็นอนุสรณ์ ในบริเวณที่เป็นนิวาสนสถานเดิมของบุพการีของพระมหากษัตริย์หรือที่ประสูติ เช่น
 - วัดไชยวัฒนาราม จ. อโยธยา พระเจ้าปราสาททองสร้างในนิวาสนสถานเดิมของพระราชชนนี
 - วัดเฉลิมพระเกียรติ จ. นนทบุรี พระบาทสมเด็จพระนั่งเกล้าเจ้าอยู่หัวทรงสร้าง ณ ที่ เป็น นิวาสนสถานเดิมของพระอัยกาและพระอัยกีของพระองค์

⁶⁴ อานนท์ เรืองกาญจนวิทย์, “การออกแบบพระอุโบสถและพระวิหารแบบไทยประเพณีสมัยอยุธยาตอนปลาย” (วิทยานิพนธ์ตามหลักสูตรปริญญาศิลปศาสตรมหาบัณฑิต มหาวิทยาลัย, 2545), 59

5. เป็นวัดที่สร้างขึ้นบนพื้นที่ที่เคยเป็นที่ถวายพระเพลิงพระบรมศพ การอุทิศพื้นที่เพื่อสร้างเป็นวัด ก็เพื่อต้องการให้เป็นที่ยึดเหนี่ยวแก่ผู้สิ้นพระชนม์ เช่น

-วัดพระราม จ. อุบลราชธานี สมเด็จพระรามาธิบดี ทรงสร้างขึ้น ณ ที่ถวายพระเพลิงพระบรมศพ พระเจ้าอยู่ทอง

6. สร้างขึ้น ณ ที่ปรากฏเหตุการณ์สำคัญ เช่น

-วัดมหาธาตุ จ. อุบลราชธานี พระรามาธิบดีทรงทอดพระเนตรเห็นพระบรมสารีริกธาตุแสดงปาฏิหาริย์ตกลง ณ ที่ตั้งวัดแห่งนี้

7. สร้างขึ้นตามคตินิยมบางประการ เช่นการสร้างวัดคู่ฝั้วเมีย เช่น

-วัดกุฎีดาวและวัดสมณโกศ จ. อุบลราชธานี เป็นวัดคู่ฝั้วเมียระหว่างพระเจ้าบรมโกศและพระมเหสี

-วัดมกุฏกษัตริยารามและวัดโสมนัสวิหาร กรุงเทพฯ เป็นวัดคู่ฝั้วเมียระหว่างรัชกาลที่ 4 และพระมเหสี

ตามพระราชบัญญัติคณะสงฆ์แห่งประเทศไทย พ.ศ. 2505^{๕๕} ได้แบ่งวัดออกเป็น 2 ชนิด คือ

1. วัดวิสุงคามสีมา

2. สำนักสงฆ์

วัดวิสุงคามสีมา หมายถึง เขตพื้นที่ที่พระภิกษุสงฆ์ขอพระราชทานพระบรมราชานุญาตเพื่อตั้งวัดขึ้น ซึ่งหมายถึงการบริเวณที่ตั้งพระอุโบสถเท่านั้น

สำนักสงฆ์ หมายถึง สถานที่ทำนุของพระสงฆ์ที่ไม่ได้ขอพระราชทานอนุญาตใช้พื้นที่จัดตั้งวัด วัดประเภทนี้จะไม่มีการตั้งพระอุโบสถ

วัดที่ได้รับพระราชทานวิสุงคามสีมา ถือเป็นวัดที่ถูกต้องและมีฐานะเป็นนิติบุคคลตามกฎหมาย วัดประเภทนี้สามารถแบ่งได้เป็น 2 ประเภท “วัดหลวงหรือพระอารามหลวง” กับ “วัดราษฎร์”

วัดหลวง หมายถึง วัดที่พระมหากษัตริย์หรือพระบรมวงศานุวงศ์ทรงสร้าง หรือวัดที่รัฐบาลหรือราษฎรทั่วไปสร้างแล้วพระมหากษัตริย์ทรงรับไว้ในพระบรมราชูปถัมภ์

วัดราษฎร์ หมายถึง วัดที่ราษฎรสร้างขึ้นตามศรัทธา

^{๕๕}สมคิด จิระทัศนกุล, วัด: พุทธสถานสถาปัตยกรรมไทย. (กรุงเทพฯ: โรงพิมพ์มหาวิทยาลัยธรรมศาสตร์, 2544), 5-10 ; ม.ร.ว. คึกฤทธิ์ ปราโมช, ลักษณะไทย (เล่มหนึ่ง) ภูมิหลัง. (กรุงเทพฯ: ไทยวัฒนาพานิช, 2525), 367; อานนท์ เรืองกาญจนวิทย์, “การออกแบบพระอุโบสถและพระวิหารแบบไทยประเพณีสมัยอยุธยาตอนปลาย” (วิทยานิพนธ์ตามหลักสูตรปริญญาศิลปศาสตรมหาบัณฑิต มหาวิทยาลัย, 2545), 59-60

การแบ่งระดับของวัดหรือพระอารามหลวง

พระอารามหลวงแบ่งออกได้เป็น 3 ชั้น คือ

ก. พระอารามหลวงชั้นเอก หมายถึง วัดที่มีเจดีย์สถานสำคัญ เป็นวัดที่บรรจุพระบรมอัฐิหรือวัดที่มีเกียรติอย่างสูง มีเจ้าอาวาสเป็นพระราชาคณะผู้ใหญ่ขึ้นไป

ข. พระอารามหลวงชั้นโท หมายถึง วัดที่มีเกียรติ มีเจ้าอาวาสเป็นพระราชาคณะสามัญขึ้นไป

ค. พระอารามหลวงชั้นตรี หมายถึง วัดที่มีเกียรติหรือวัดสามัญ เจ้าอาวาสเป็นพระครูชั้นสูงขึ้นไปซึ่งพระอารามหลวงนั้นยังแบ่งตามฐานันดรศักดิ์ออกได้เป็น 4 ชนิด

1. ชนิดราชวรมหาวิหาร หมายถึง พระอารามที่พระมหากษัตริย์ สมเด็จพระราชินี สมเด็จพระยุพราช ทรงสร้างหรือปฏิสังขรณ์เป็นการส่วน พระองค์โดยที่สิ่งปลูกสร้างนั้นมีขนาดใหญ่โตสมพระเกียรติ

2. ชนิดวรมหาวิหาร ลักษณะเดียวกับชนิดราชวรมหาวิหาร แต่มีความสำคัญน้อยกว่า

3. ชนิดราชวรวิหาร หมายถึง พระอารามที่พระมหากษัตริย์ สมเด็จพระราชินี สมเด็จพระยุพราช ทรงสร้างหรือปฏิสังขรณ์เป็นการส่วนพระองค์

4. ชนิดวรวิหาร หมายถึง พระอารามที่พระมหากษัตริย์ สมเด็จพระราชินี สมเด็จพระยุพราช ทรงสร้างหรือปฏิสังขรณ์แล้วพระราชทานเป็นเกียรติแก่ผู้อื่น

พระอารามหลวงแต่ละชั้นมิได้หมายความว่าจะมีชนิดของพระอารามครบทั้ง 4 ประเภท ทั้งนี้ย่อมขึ้นอยู่กับความสำคัญของสถานที่ ขนาดและผู้สร้าง ซึ่งจะเป็นสิ่งกำหนดชนิดของพระ

อารามดังกล่าว ในปัจจุบันได้มีการจัดแบ่งชนิดของพระอารามตามระดับชั้นดังนี้

พระอารามหลวงชั้นเอก แบ่งเป็น 3 ระดับ คือ

1. ราชวรมหาวิหาร
2. ราชวรวิหาร
3. วรมหาวิหาร

พระอารามหลวงชั้นโท แบ่งเป็น 4 ระดับ คือ

1. ราชวรมหาวิหาร
2. ราชวรวิหาร
3. วรมหาวิหาร
4. วรวิหาร

พระอารามหลวงชั้นตรี แบ่งเป็น 3 ระดับ คือ

1. ราชวรวิหาร
2. วรวิหาร
3. สามัญ ไม่มีสร้อยต่อท้ายชื่อ

เอกสารนี้เป็นเอกสารที่สงวนไว้สำหรับการใช้งานเพื่อการศึกษาเท่านั้น ไม่อนุญาตให้นำไปใช้ประโยชน์ด้านการค้าไม่ว่ากรณีใดๆ ทั้งสิ้น อีกทั้งห้ามมิให้คัดแปลงเนื้อหา และต้องอ้างอิงถึงเจ้าของเอกสารทุกครั้งที่มีการนำไปใช้

2.2.2 ประเภทของวัด

วัดเป็นศาสนสถานที่ใช้ประกอบพิธีกรรมของพุทธศาสนา ดังนั้นอาจเรียกว่าเป็น “พุทธสถาน” ซึ่งหมายถึง อาคารสถานที่ (สถานที่ที่เป็นที่ตั้งของอาคาร) ที่สร้างขึ้นเนื่องในพุทธศาสนาและถูกกำหนดเขตอย่างแน่นอน สำหรับเป็นที่ตั้งของอาคารต่างๆ อันเป็นองค์ประกอบของวัด ได้แก่ โบสถ์ วิหาร เจดีย์ สีม่า หอไตร ศาลาการเปรียญ กุฏิ เป็นต้น นอกจากนี้วัดโดยทั่วไปก็เป็นที่พักของพระภิกษุสงฆ์ เมื่อมีวัดเกิดขึ้นและมีพระภิกษุได้อยู่อาศัยอย่างถาวรแล้ว วัดก็ได้กลายเป็นศูนย์รวมของพุทธศาสนิกชน ในการประกอบพิธีกรรมทางศาสนาและเป็นที่ประกอบศาสนกิจสำหรับพระสงฆ์แล้ว การเกิดวัดทำให้วัดอุปสรรคแห่งการบวชเปลี่ยนแปลงไปจากเดิม คือจากการบวชเพื่อการปฏิบัติตัวเพื่อให้พ้นจากทุกข์และเพื่อให้แจ้งทางดับทุกข์และเผยแพร่ศาสนา โดยรอนแรมไปในสถานที่ต่างๆ โดยไม่ยึดติดกับเสนาสนะ คำว่าบวช มาจาก ป+วช แปลว่า เว้นทั่ว หมายถึงเว้นจากกิเลสตามต่างๆ แต่เมื่อพระสงฆ์ส่วนหนึ่งมีพักอาศัยอย่างถาวรจึงทำให้หลักในทางปฏิบัติในทางโลกุตรธรรมเปลี่ยนแปลงไป ด้วยเหตุนี้เองที่ทำให้พระภิกษุมิถลักษณะที่แตกต่างกัน 2 ลักษณะคือ ฝ่ายหนึ่งยังถือแนวปฏิบัติเช่นเดิมโดยปลีกตัวเองจากทางโลกสู่ป่าเขา ถิ่นเพื่อแสวงหาความวิเวกมุ่งเน้นทางวิปัสสนาธุระ หมายถึงการทำให้จิตสงบ การเห็นแจ้ง ชูระหมายถึงกิจที่พึงกระทำ ส่วนอีกฝ่ายหนึ่งนิยมอยู่ในวัดที่ติดกับชุมชนโดยมุ่งเน้นในการศึกษา คันถธุระ คันถแปลว่า คัมภีร์ คันถธุระจึงหมายถึง การมุ่งศึกษาเพื่อให้รู้ถึง พระพุทธพจน์ พระธรรมวินัย รวมถึงพระอริยธรรม การแบ่งแยกกันอย่างชัดเจนเป็น 2 ฝ่ายนี้เกิดขึ้นที่ประเทศลังกา โดยเรียกพระภิกษุฝ่ายที่อยู่ป่าว่า พระอรัญวาสี และเรียกฝ่ายที่อยู่ในเมืองว่า พระคามวาสี

2.2.2.1 **วัดอรัญวาสี⁶⁷** นิยมตั้งอยู่ในบริเวณที่เป็นป่าเขาไม่ไกลจากแหล่งน้ำธรรมชาติไม่มุ่งเน้นในส่วนที่เป็นสถาปัตยกรรม และการจัดวางแผนผัง แต่จัดให้มีความสัมพันธ์อย่างกลมกลืนกับธรรมชาติ จะไม่มีอาคารประเภทอุโบสถ วิหาร หรือเจดีย์ เนื่องจากการประกอบศาสนกิจจะมีมากนักเพราะเมื่อพ้นฤดูพรรษาแล้วพระภิกษุฝ่ายนี้จะออกธุดงค์เข้าป่าฝึกจิตกรรมฐาน อาคารในวัดฝ่ายนี้จึงเป็นพวกกุฏิหรือศาลาโถงอเนกประสงค์เท่านั้น วัดอรัญวาสีจะตั้งอยู่ห่างชุมชนให้มากที่สุดแต่เนื่องจากพระภิกษุไม่สามารถประกอบอาชีพเลี้ยงตัวเองได้ ตามพระธรรมวินัยแล้วจะต้องไม่ห่างไกลจากหมู่บ้านเกินไปให้อยู่ที่ระยะประมาณ 500 ชั่วโมง หรือประมาณ 1 กิโลเมตร เพื่อให้พระภิกษุกลับมาจากบิณฑบาตและฉันอาหารเพลก่อนเที่ยงวัน

⁶⁷สมคิด จิระทัศนกุล, วัด:พุทธสถานสถาปัตยกรรมไทย.(กรุงเทพฯ:โรงพิมพ์มหาวิทยาลัยธรรมศาสตร์,2544), 6 ; ม.ร.ว. คึกฤทธิ์ ปราโมช,ลักษณะไทย (เล่มหนึ่ง) ภูมิหลัง. (กรุงเทพฯ:ไทยวัฒนาพานิช,2525), 369

2.2.2.2 วัดคามวาสี^{๕๘} เป็นวัดที่สร้างขึ้นในเขตชุมชนเพื่อเป็นที่พึ่งของพุทธศาสนิกชน ภาระกิจหลักของพระภิกษุฝ่ายนี้คือมุ่งศึกษาพระธรรมเพื่อสั่งสอนฆราวาสและประกอบพิธีกรรม ทางศาสนา ทำให้จุดมุ่งหมายที่จะนำคนองหลุดพ้น จากวิฏสงสารเป็น ช่วยให้ผู้อื่นหลุดพ้นแทน การปฏิบัติเช่นนี้เป็นการสั่งสมทานบารมีและยกระดับจิตตนเองให้สูงขึ้นเป็นการ ละวางซึ่งกิเลสอีก ทางหนึ่ง

2.2.3 การสร้างวัดในสมัยอยุธยาตอนปลาย

การสร้างวัดในสมัยอยุธยาตอนต้นมักจะเป็นวัดขนาดใหญ่ที่กษัตริย์ทรงสร้างขึ้น มี องค์ประกอบสำคัญภายในวัดคือ เจดีย์ประธาน พระวิหาร และพระอุโบสถ เป็นองค์ประกอบ ประธานของวัด โดยมีเจดีย์รายและวิหารรายสร้างอยู่รอบองค์ประกอบหลักนี้ วัดดังกล่าวจะ สร้างเจดีย์ประธานให้มีขนาดใหญ่เพื่อประดิษฐานพระบรมสารีริกธาตุ และสร้างบนพื้นที่ที่มีความสำคัญทางประวัติศาสตร์ เพื่อให้เป็นอนุสาวรีย์ตามมูลเหตุต่าง ๆ ได้แก่ วัดมหาธาตุ และวัดพระศรีสรรเพชญ์ เป็นต้น แต่ในสมัยอยุธยาตอนปลายนี้เริ่มแสดงให้เห็นว่าไม่นิยมสร้าง วัดหรือเจดีย์ให้มีขนาดใหญ่เพื่อบรรจุพระบรมสารีริกธาตุ คงเนื่องเพราะมีการสร้างวัดพุทธเจดีย์ ในสมัยอยุธยาตอนต้นมาากแล้วพระบรมสารีริกธาตุก็หายาก จึงสร้างวัดอนุสาวรีย์ที่มีขนาดเล็ก ลงมาแทน และนอกจากนั้นก็เพียงทำการบูรณะ ปฏิสังขรณ์วัดเดิมแทนการสร้างวัดใหม่ วัด สมัยนี้ได้แก่ วัดวังชัย เป็นต้น ส่วนในสมัยอยุธยาตอนปลายพระมหากษัตริย์นิยมสร้างวัดขึ้น ใหม่แต่จะเป็นการบูรณะวัดที่มีอยู่เดิมแทน เช่น วัดมเหยงคณ์ วัดกุฎีดาว วัดนางคำ เป็นต้น จะมีวัดขนาดเล็กที่สร้างขึ้นใหม่ เช่น วัดบรมพุทธาราม วัดศึก วัดครุฑ เป็นต้น ส่วนขุนนาง และข้าราชการก็จะสร้างวัดอนุสาวรีย์ขนาดเล็กสำหรับบรรจุอัฐิธาตุของบรรพบุรุษ^{๕๙}

การสร้างวัดในสมัยอยุธยา นอกจากจะมีมูลเหตุดังกล่าวข้างต้นแล้วยังมีปัจจัยส่งเสริมที่สำคัญ อีกคือ ความเจริญทางการค้าจากการติดต่อค้าขายกับชาวต่างชาติอย่างกว้างขวาง เช่น จีน ญี่ปุ่น โปรตุเกส ฮอลันดา อังกฤษ เป็นต้น เมื่อเศรษฐกิจเฟื่องฟูไม่แต่กับเฉพาะ ชนชั้นกษัตริย์ และขุนนางเท่านั้น แต่ผู้นำชุมชนที่ร่ำรวยจากการค้าขายในหัวเมืองและท้องถิ่น อื่น ๆ รอบนอกศูนย์กลางอาณาจักรอยุธยาที่มีมากขึ้นด้วย ทำให้การสร้างวัดราษฎร์เพิ่มจำนวน มากขึ้น ไปด้วย

^{๕๘}เรื่องเดียวกัน, หน้าเดียวกัน

^{๕๙}ปัทมา วิจิตรบุญ, “การศึกษาแผนผังวัดสมัยอยุธยาในเขตจังหวัดพระนครศรีอยุธยา,” (วิทยานิพนธ์ มหาบัณฑิต สาขาวิชาประวัติศาสตร์สถาปัตยกรรม บัณฑิตวิทยาลัย มหาวิทยาลัยศิลปากร, 2543) 91

นอกจากนั้นการสร้างวัดในสมัยอยุธยาต่างก็สร้างขึ้นเพื่อวัตถุประสงค์ที่ต่างกันไป ตามพระราชประสงค์ของกษัตริย์ ซึ่งสามารถแยกมูลเหตุต่าง ๆ ได้ดังนี้

ประเภทที่ 1 เป็นวัดที่สำคัญของบ้านเมืองซึ่งพระมหากษัตริย์ทรงสร้างขึ้นเพื่อประดิษฐานศาสนวัตถุที่เป็นสิ่งคู่บ้านคู่เมือง เช่น พระบรมสารีริกธาตุ ได้แก่ วัดมหาธาตุ เป็นต้น

ประเภทที่ 2 เป็นวัดที่สร้างขึ้นสำหรับพระมหากษัตริย์ทรงบำเพ็ญพระราชกุศล โดยเฉพาะและเป็นวัดประจำพระราชวัง ได้แก่ วัดพระศรีสรรเพชญ์

ประเภทที่ 3 เป็นวัดที่สร้างขึ้นบนพื้นที่ที่เคยเป็นที่ถวายเป็นกุศลของพระบรมมศพ การอุทิศพื้นที่เพื่อสร้างเป็นวัด ก็เพื่อต้องการให้เป็นส่วนบุคคลแก่ผู้สิ้นพระชนม์ และเพื่อให้เป็นอนุสรณ์สถานด้วย ได้แก่ วัดใหญ่ชัยมงคล วัดพระราม วัดราชบูรณะ วัดสวนหลวงสภสวรรค์

ประเภทที่ 4 เป็นวัดที่สร้างในบริเวณที่เคยเป็นเคหสถาน ของพระมหากษัตริย์ก่อนเสด็จขึ้นครองราชย์และเมื่อเสด็จขึ้นครองราชย์แล้วก็ยกที่ดินนั้นเพื่อสร้างเป็นวัดขึ้น เพื่อเป็นการบำเพ็ญพระราชกุศลและเป็นอนุสรณ์สถาน ได้แก่ วัดพุทธไสยาสน์ วัดพระบรมพุทธราม

ประเภทที่ 5 เป็นวัดที่สร้างขึ้นในบริเวณที่เคยเป็นนิเวศสถานเดิมของบุพการีของกษัตริย์หรือพระราชวงศ์ชั้นสูง ซึ่งการอุทิศถวายนิเวศสถานเดิมเพื่อสร้างเป็นวัด ได้แก่ วัดไชยวัฒนาราม

ประเภทที่ 6 เป็นวัดที่สร้างขึ้นในบริเวณที่มีความสำคัญในฐานะที่เป็นสถานที่ประดิษฐานของพระมหากษัตริย์เมื่อเสด็จขึ้นครองราชย์แล้วทรงสถาปนาพื้นที่บริเวณนั้นเพื่อสร้างเป็นวัด เช่น วัดโพธิ์ประทับช้าง วัดชุมพลนิกายาราม⁷⁰

2.2.4 การจัดพื้นที่ภายในวัด

การจัดพื้นที่ภายในวัดเป็นแบบแผนกว้าง ๆ ในการแบ่งเขตพื้นที่เพื่อกำหนดกิจกรรม ที่สามารถเกิดขึ้นภายในแต่ละเขตแดนได้ แบบแผนดังกล่าวปรากฏขึ้นตั้งแต่การสร้างวัดตั้งแต่สมัยพุทธกาล ไม่ว่าจะการจัดวางแผนผังขององค์ประกอบวัดเป็นเช่นไร ย่อมถูกกำหนดให้อยู่ในเขตแดนที่ถูกกำหนดไว้ได้อย่างถูกต้องเสมอ โดยพื้นที่ภายในวัดสามารถแบ่งออกเป็น 3 ส่วนใหญ่ คือ เขตพุทธาวาส เขตสังฆาวาส และเขตธรณีสงฆ์

2.2.4.1 เขตพุทธาวาส⁷¹ หมายถึง ขอบเขตบริเวณส่วนที่สำคัญที่สุดของวัดที่ถูกกำหนดไว้ให้เป็นพื้นที่สำหรับพระสงฆ์ใช้ประกอบพิธีกรรมทางศาสนา ด้วยเหตุที่ภายในบริเวณนี้เป็นสถานที่ซึ่งต้องมีพระสถูปเจดีย์และอาคารประกอบศาสนพิธี ที่ภายในต้องประดิษฐานพระพุทธรูปไว้เสมอ

⁷⁰ หลวงบริบาลบุรีรักษ์, มูลเหตุในการสร้างวัด, ในเรื่องโบราณคดี (กรุงเทพฯ : อัมรินทร์ พรินติ้งกรุ๊ป, 2531), 369

⁷¹ อานนท์ เรื่องกาญจนวิทย์, "การออกแบบพระอุโบสถและพระวิหารแบบไทยประเพณีสมัยอยุธยาตอนปลาย" (วิทยานิพนธ์มหาบัณฑิต สาขาวิชาประวัติศาสตร์สถาปัตยกรรม มหาวิทยาลัย, 2545), 59-60

เขตแดนนี้จึงเป็นเสมือนสัญลักษณ์แห่งสถานที่ประทับขององค์สมเด็จพระสัมมาสัมพุทธเจ้า คำว่า พุทธาวาสก็มีความหมายว่าสถานที่ประทับของพระพุทธเจ้า (พุทธะ + อาวาส) นั่นเอง ภายในเขตนี้ มักประกอบด้วยอาคารกลุ่มอาคารหลักคือ

1. พระเจดีย์ พระมณฑป พระปราสาท : อาคารที่สร้างเพื่อใช้เป็นศูนย์กลางหลักของวัด
2. พระอุโบสถ : อาคารที่ใช้ประกอบพิธีกรรมในการทำสังฆกรรม
3. พระวิหาร : อาคารที่ใช้ประกอบพิธีกรรมทางศาสนาระหว่างพระสงฆ์และฆราวาส
4. เจดีย์ (มณฑป, ปราสาท) ราย เจดีย์ (มณฑป, ปราสาท) ทิศ : อาคารที่ใช้บรรจุอัฐิ หรือประกอบเพื่อให้ผังรวมสมบูรณ์
5. หอระฆัง : อาคารที่ใช้เป็นเครื่องตีบอกเวลาสำหรับพระภิกษุสงฆ์
6. ศาลาต่างๆ เช่น
 - ศาลาราย : อาคารที่ใช้เป็นที่นั่งพักของผู้มาเยือน
 - ศาลาทิศ : อาคารที่ใช้ล้อมอาคารสำคัญสำหรับให้คฤหัสถ์นั่งพัก หรือประกอบเพื่อให้ผังรวมสมบูรณ์
7. พระระเบียง : อาคารที่ล้อมอาคารหลักสำคัญหรือล้อมแสดงขอบเขตแห่งพุทธาวาส
8. พลับพลาปล้องเครื่อง : อาคารที่ใช้สำหรับเป็นที่พระมหากษัตริย์เปลี่ยนชุดฉลองพระองค์ในวาระที่ทรงเสด็จพระราชดำเนินเพื่อบำเพ็ญพระราชกุศล

1. พระเจดีย์⁷² อาคารที่สร้างขึ้นเพื่อเป็นศูนย์กลางของวัดพระเจดีย์ ถือว่าเป็นปูชนียสถานหรือวัดอนุสรณ์เพื่อระลึกถึงพระพุทธเจ้าเพื่อเป็นที่บรรจุพระบรมสารีริกธาตุหรือบรรจุพระธรรมนิยมสร้างเป็นประธานของวัด คำว่าเจดีย์มาจากคำว่า “เจติยะ” ในภาษาบาลี หรือ “ไจตุย” ในภาษาสันสกฤต ซึ่งความหมายกว้างๆ คือสิ่งที่ใช้เป็นอนุสรณ์รำลึก การสร้างเจดีย์ครั้งหลังพุทธกาลที่เกี่ยวข้องกับพระศาสนา มี 4 อย่างคือ

- 1.1. ธาตุเจดีย์ เป็นสิ่งที่สร้างขึ้นเพื่อเก็บพระบรมสารีริกธาตุของพระพุทธเจ้า
- 1.2. ธรรมเจดีย์ มูลเหตุแห่งพระธรรมเจดีย์ นั้นอาศัยพระพุทธบรรหารซึ่งทรงแสดงแก่เหล่าพระสาวกเมื่อก่อนเข้าสู่ปรินิพพานว่า “พระธรรมจะแทนพระองค์ต่อไป” ดังนั้นสันนิษฐานว่าเมื่อพุทธกาลล่วงแล้วพุทธศาสนิกชนผู้เลื่อมใสพระพุทธศาสนาที่อยู่ห่างไกลพระธาตุเจดีย์และพระบริภคเจดีย์ จึงมีผู้มีพุทธาธิบายแนะนำให้เขียนพระธรรมลงเป็นเป็นตัวอักษรประดิษฐานไว้เป็นที่บูชา จึงเกิดประเพณีการสร้างพระธรรมเจดีย์ขึ้น

⁷²บุญชู โรจนเสถียร, ตำนานสถาปัตยกรรมไทย 2 : สถาปัตยกรรม (กรุงเทพฯ : พิกเกอร์เบรน, 2548), 28

1.3. บริโกลเจติย์ มูลเหตุแห่งบริโกลเจติย์ นั้น เมื่อพระพุทธเจ้าทรงประจวบเวลากลับจะเสด็จสู่ปรินิพพาน พระอานนท์เถระ ได้ทูลปรารภว่า เมื่อพระองค์ได้เสด็จดับขันธปรินิพพานแล้วเหล่าพระภิกษุจะพากันว่าแห้ว ไม่มีพระพุทธองค์ให้เฝ้าแทนเหมือนเช่นเคย พระพุทธองค์จึงทรงอนุญาตให้มีสังเวชนียสถานไว้ 4 แห่ง สำหรับพุทธสาวกที่ใครจะเห็นพระพุทธองค์ จะได้ไปปลงธรรมสังเวช ณ ที่แห่งใดแห่งหนึ่งใน 4 แห่งนั้น คือที่พระพุทธองค์ประสูติ ที่ตรัสรู้ ที่ปฐมเทศนา และที่พระพุทธองค์ปรินิพพาน ทั้ง 4 แห่งนี้เป็นบริโกลเจติย์ที่ได้รับพระอนุญาตจากพระพุทธเจ้า นอกจากนี้หลังจากที่พระองค์ปรินิพพานแล้ว ได้มีผู้นำพระอังคาร(दानที่ถวายพระเพลิงพระพุทธสรีระ)นำไปสร้างพระสถูปอีก 2 แห่งรวมมีบริโกลเจติย์ 6 แห่งในอินเดีย และภายหลังมีเพิ่มขึ้นหลายแห่ง รวมถึงที่ใช้บรรจุอัฐิธาตุอันเกี่ยวเนื่องกับพระพุทธองค์ด้วย



ภาพที่ 2.3 สังเวชนียสถานทั้งสี่แห่ง

ที่มา <http://elearning.su.ac.th/elearning-uploads2/libs/html/16231/c2/c2-buddhawas/c2-1/Image/lumbini.jpg>

1.4. อุทเทสิกเจติย์ เป็นสิ่งที่สร้างขึ้นโดยเจตนาอุทิศต่อพระพุทธเจ้าเป็นส่วนสำคัญไม่กำหนดว่าจะเป็นอย่างใด เพราะฉะนั้นบรรดาพุทธเจติย์ที่สร้างขึ้นถ้ามิได้เป็นพระธาตุเจติย์หรือธรรมเจติย์แล้ว ก็นับว่าเป็นอุทเทสิกเจติย์ทั้งสิ้น เช่นพุทธบัลลังก์ พระพิมพ์ดินเผา

2. พระปรารักษ์⁷³ อาคารที่สร้างขึ้นเพื่อเป็นศูนย์กลางของวัด คำว่า “ปรารักษ์” มาจากคำว่า “ปรารคณ” แปลว่าชานา หรือทางเดินเข้าซึ่งความหมายเดิมในศาสนสถานของขอม หมายถึงบริเวณหรือระยะทางนับตั้งแต่ซุ้มประตูทางเข้า(โคปุระ) จนถึงองค์ปราสาท รูปแบบของพระปรารักษ์ของไทยได้พัฒนารูปแบบมาจากของขอมซึ่งขอมสร้างปราสาทขึ้นเพื่อเป็นเทวาลัยในศาสนาฮินดู ลัทธิไศวะนิกายและ สร้างเป็นพุทธสถานเมื่อมีการนับถือพุทธศาสนาลัทธิมหายาน อย่างไรก็ตาม พระปรารักษ์ของไทยและเขมรยังถือคติว่าพระปรารักษ์เป็นสัญลักษณ์แทนเขาพระสุเมรุเหมือนกัน ช่างไทยได้แปลงรูปแบบของปราสาทของขอมมาเป็นรูปแบบของตัวเอง โดยปรับรูปแบบส่วนยอดให้เรียวและลาดละเอียดลง ยกส่วนองค์ปรารักษ์ขึ้นด้วยการเสริมฐานให้สูงขึ้น มีซุ้มจระนำ 4 ทิศ ที่องค์ปรารักษ์ ยอดปรารักษ์เป็น ครีศูล หรือ ฝักเพกา

⁷³ สมคิด จิระทัศนกุล, วัด:พุทธสถานสถาปัตยกรรมไทย, (กรุงเทพฯ: โรงพิมพ์มหาวิทยาลัยธรรมศาสตร์, 2544), 6 ; ม.ร.ว. คึกฤทธิ์ ปราโมช, ลักษณะไทย (เล่มหนึ่ง) ภูมิหลัง, (กรุงเทพฯ: ไทยวัฒนาพานิช, 2525), 369

เอกสารนี้เป็นเอกสารที่สงวนไว้สำหรับการใช้งานเพื่อการศึกษาเท่านั้น ไม่อนุญาตให้นำไปใช้ประโยชน์ด้านการค้าไม่ว่ากรณีใดๆ ทั้งสิ้น อีกทั้งห้ามมิให้ตัดแปลงเนื้อหา และต้องอ้างอิงถึงเจ้าของเอกสารทุกครั้งที่มีการนำไปใช้

3. พระมณฑป⁷⁴ อาคารที่เป็นที่ประดิษฐาน พระพุทธรูป พระไตรปิฎก หรือรอยพระพุทธรูปบาทจำลอง ชื่อเรียกในสมัยอยุธยาว่า มรณูป พระมณฑปเป็นอาคารรูปทรงสี่เหลี่ยมจัตุรัสเป็นศาสนสถาปัตยกรรมที่มีเครื่องยอด คือมีหลังคาเรือนยอดแหลมอย่างทรงปิรามิดซ้อนกันเป็นชั้นๆ เรียกว่า “หลังคาทรงบุษบก” เนื่องจากรูปแบบสัดส่วน และองค์ประกอบที่เป็นแบบแผนเดียวกัน ส่วนการใช้งานนั้นแตกต่างกันคือบุษบกนั้นมีไว้สำหรับประดิษฐานพระพุทธรูปขนาดเล็ก หรือเพื่อสำหรับพระ 1 รูปนั่งเพื่อแสดงธรรมเทศนา เรียกว่า ธรรมมาสนุชบก ทุกด้านไม่ทำฝาผนัง ยกฐานสูง

5. พระอุโบสถ⁷⁵ อาคารที่ใช้สำหรับประกอบพิธีกรรมในการทำสังฆกรรม

คำว่าพระอุโบสถมีความหมายที่เกี่ยวเนื่องกับพุทธศาสนาใน 4 ลักษณะคือ

1. หมายถึงวันพระ ซึ่งเป็นวันที่พระสงฆ์และคฤหัสถ์มาประชุมกันเพื่อแสดงและรับฟังธรรม
2. หมายถึงการแสดงพระปาฏิโมกข์ของพระสงฆ์ตามพระธรรมวินัยทุก ๆ 15 วัน
3. หมายถึงการรักษาศีล 8 ของเหล่าภราดรในทุกวันพระ
4. หมายถึงสถานที่ซึ่งพระสงฆ์ทำสังฆกรรมร่วมกัน

พระอุโบสถจึงเป็นการรวมเอาความหมายของพิธีกรรมมาใช้เรียกสถานที่ซึ่งใช้ทำพิธีกรรมนั้น ๆ ซึ่งเรียกว่า “โรงพระอุโบสถ” นั่นเอง แต่เดิมนั้นในสมัยพุทธกาลการทำสังฆกรรมจะถูกกำหนดขึ้นในขอบเขตที่เรียกว่า “สิมา” เท่านั้น (สิมา หมายถึงเขตที่ถูกกำหนดเป็นเขตต่างเพื่อใช้ในการประกอบพิธีสังฆกรรมและเป็นเขตการปกครองของสงฆ์แต่ละคณะ ตามพุทธบัญญัติกำหนดให้สิมามีขนาดพื้นที่ไม่เล็กกว่า 21 ทัตบาสา สำหรับให้พระสงฆ์ 21 รูป สามารถนั่งประกอบพิธีสังฆกรรมร่วมกันได้ (1 ทัตบาสามีพื้นที่ประมาณ 1.25 x 1.25 เมตร) และไม่น้อยกว่า 3 โยชน์ สิมามี 2 ประเภทคือ พัทธสิมา หมายถึงเขตที่สงฆ์กำหนดขึ้นเองโดยนิมิต และอพัทธสิมา หมายถึง เขตชุมชนที่สงฆ์ไม่ได้กำหนดขึ้นเอง แต่กำหนดเอาจากธรรมชาติที่สามารถใช้กำหนดเขตสิมาตามพุทธบัญญัติได้ เช่น หิน จอมปลวก แม่น้ำ เป็นต้น) พระอุโบสถเป็นเพียงอาคารที่สร้างขึ้นภายในพื้นที่แห่งสิมานี้เพื่อใช้คุ้มแดดคุ้มฝนเท่านั้น ด้วยเหตุนี้ในพระธรรมวินัยจึงไม่เคยมีข้อกำหนดเกี่ยวกับลักษณะอาคารและรูปแบบของโรงพระอุโบสถเลย แต่จะให้ความสำคัญไปที่ระเบียบแห่งการกำหนดขอบเขตของสิมาอย่างละเอียดแทน

⁷⁴ สมคิด จิระทัศนกุล, วัตถุประสงค์, วัด: พุทธสถานสถาปัตยกรรมไทย, (กรุงเทพฯ: โรงพิมพ์มหาวิทยาลัยธรรมศาสตร์, 2544), 5-10 ; ม.ร.ว. คึกฤทธิ์ ปราโมช, ลักษณะไทย (เล่มหนึ่ง) ภูมิหลัง, (กรุงเทพฯ: ไทยวัฒนาพานิช, 2525), 367; อานนท์ เรื่องกาณจนวิทย์, “การออกแบบพระอุโบสถและพระวิหารแบบไทยประเพณีสมัยอยุธยาตอนปลาย” (วิทยานิพนธ์ตามหลักสูตรปริญญาศิลปศาสตรมหาบัณฑิต มหาวิทยาลัย, 2545), 59-60

⁷⁵ สมคิด จิระทัศนกุล, วัด: พุทธสถานสถาปัตยกรรมไทย, (กรุงเทพฯ: โรงพิมพ์มหาวิทยาลัยธรรมศาสตร์, 2544), 5-10

พระอุโบสถจึงมีความหมายโดยทั่วไปคือ อาคารในงานสถาปัตยกรรมไทยประเภทหนึ่งซึ่งเป็นสถานที่เฉพาะสำหรับพระภิกษุสงฆ์ใช้ทำสังฆกรรม หัวใจของสังฆกรรมดังกล่าวก็คือการที่เหล่าสงฆ์จะต้องแสดงพระปาติโมกข์คือการทบทวนศีลในพระวินัยสำหรับสงฆ์ทุก ๆ กึ่งเดือน นอกจากนั้นเรายังพบการตีความของ
 อรรถกถาจารย์เพื่อกำหนดความหมายแห่งคำตามพระบาลี เช่นในส่วนของอรรถกถา ภูเบรวสูตร และฎีกากังขาวิตรณิ ดังนี้

- เป็นชื่อแห่งพระปาฏิโมกข์ทุกเทศ
- เป็นชื่อแห่งศีล 8 อันคฤหัสถ์รักษา
- เป็นชื่อแห่งอุปวาส คืออดข้าวเสียทั้งวันก็ดี บริโภคบ้างแต่วัตถุมิมน้ำผึ้งเป็นอาทิก็ดี
- เป็นพระอุโบสถกรรมของบุคคลภายนอกพุทธศาสนา
- เป็นชื่อแห่งช้างมีสีดุจสีทอง
- เป็นชื่อแห่งวันเป็นที่รักษาศีล 8 แห่งคฤหัสถ์ เป็นต้น

การตีความตามตัวอย่างดังกล่าว จะเห็นได้ชัดเจนว่าในแต่ละชื่อที่กล่าวอ้างมาโดยเทียบความปรากฏตามพระบาลีนั้น ล้วนเข้าใจโดยความหมายถึง “การกำหนดเอา” ทั้งสิ้น ก็จะใช้คำว่า “อุโบสถ” ดังนั้น การกำหนดรูปคำว่าอุโบสถจึงเป็นคำกลาง ๆ ที่ให้รู้โดยการกำหนดเอา เมื่อมีคำนำหน้าว่า “พระ” ก็จึงหมายถึงพระสงฆ์กำหนด การที่สงฆ์กำหนดความสำคัญจึงอยู่ที่สงฆ์กำหนดอะไรที่สำคัญที่สุดในกลุ่มสงฆ์ ซึ่งก็คือสังฆกรรมที่เป็นหัวใจของการอยู่ร่วมกันของคณะสงฆ์โดยระเบียบพระวินัยนั่นเอง และเมื่อคณะสงฆ์ขยายและอยู่ร่วมกันมากขึ้นในเวลาต่อมา กิจพิธีกรรมโดยความเข้าใจง่าย ๆ แต่เดิมจึงเกิดเป็นข้อระเบียบเพิ่มขึ้นเพื่อทำให้การกำหนดนั้นสามารถควบคุมให้เป็นไปตามเป้าหมายของการรวมสามัคคีระหว่างเหล่าสงฆ์ให้เข้ากันได้ ต่อ ๆ มาจึงกลายเป็นการกำหนดขึ้นโดยพิธีที่ซับซ้อนโค่นอาศัยข้อกำหนดที่เคร่งครัด ดังเช่นเรื่องของการกำหนดคนิมิตสีมา และโดยที่สงฆ์ดำรงภาวะของสงฆ์ก็ด้วยพระวินัยของพระพุทธเจ้าที่ทรงบัญญัติป้องกันไว้ จึงทำให้สงฆ์แตกต่างไปจากฆราวาสและเมื่อสงฆ์ต้องอยู่ร่วมกันฆราวาส กิจของสงฆ์ที่ต้องดำรงจึงมีฆราวาสเข้ามาเกี่ยวข้องด้วย ซึ่งก็คือการกำหนดให้มีที่อยู่ของสงฆ์ พร้อม ๆ กับการอำนวยความสะดวกเอื้อต่อหัวใจของสงฆ์ จึงเกิดการสร้างและกำหนดศาสนสถานขึ้นมา ในส่วนของข้อกำหนดอุโบสถ จึงสร้างเป็นอาคารหรือเรือนอุโบสถขึ้นมา จึงเรียกว่าพระอุโบสถ และพระอุโบสถที่ต้องมีพิธีกรรมเข้ามาเกี่ยวข้องจึงต้องมีนิมิต ก็คือข้อที่กำหนดเป็นสีมา หรือมณฑลสังฆกรรมนั้น ดังนั้นอาคารพระอุโบสถจึงต้องมีนิมิตออกให้รู้ด้วย

5.1 คตินิยมในการสร้างพระอุโบสถ⁷⁶

คตินิยมในการสร้างพระอุโบสถในประเทศไทยนั้น สันนิษฐานว่าเริ่มมีตั้งแต่ สุโขทัย เมื่อลัทธิลังกาวงศ์เผยแผร์สู่อาณาจักรสุโขทัยซึ่งนิยมให้มีการบวชขึ้น แต่พระอุโบสถก็ยังไม่มีความสำคัญและมีขนาดเล็กมากเป็นที่สังฆกรรมของสงฆ์ได้ไม่เกิน 10 รูปเท่านั้น และตำแหน่งการวางอาคารก็ไม่ได้อยู่ในแนวแกนหลักร่วมกับพระเจดีย์และพระวิหาร แต่จะตั้งอยู่ที่มุมใดมุมหนึ่งในส่วนท้ายของผังเท่านั้น เช่น พระอุโบสถวัดมหาธาตุและวัดช้างล้อม จ.สุโขทัย เมื่อศาสนาพุทธเป็นที่นับถืออย่างกว้างขวางมากขึ้น ก็มีจำนวนพระภิกษุสงฆ์เพิ่มมากขึ้นด้วย ประกอบกับมีคตินิยมเกี่ยวกับการบวชเปลี่ยนแปลงไปกล่าวคือ จากเดิมผู้ใดเมื่อบวชแล้วก็บวชไปตลอดทั้งชีวิตมาเป็นการบวชเรียนแทน ซึ่งเป็นเพียงการเข้าไปศึกษาหาความรู้ในทางพุทธศาสนาเพื่อเอาหลักธรรมมาปรับใช้กับชีวิตคลุหัดหลังการศึกแล้ว ทำให้พระอุโบสถจำเป็นต้องมีขนาดใหญ่โตขึ้นเพื่อรองรับจำนวนพระสงฆ์ที่เพิ่มมากขึ้น แต่อย่างไรก็ตามตำแหน่งของพระอุโบสถก็ยังไม่อยู่ร่วมในแนวแกนหลักของอาคารเช่นเคย เช่นพระอุโบสถวัดพระราม วัดราชบูรณะ และวัดมหาธาตุ จ.อยุธยา เป็นต้น

พระอุโบสถเริ่มมีความสำคัญขึ้นมาเป็นลำดับ ต่อเมื่อในสมัยอยุธยาตอนกลาง สมัยสมเด็จพระบรมไตรโลกนาถ (พ.ศ. 1991 – 2031) พระองค์ทรงออกบวชระยะหนึ่ง จึงเกิดเป็นขนบนิยมและประเพณีนิยมว่าผู้ชายต้องบวชเรียน ทำให้พระสงฆ์มีจำนวนมากขึ้น นับเป็นการเริ่มมีโบสถ์อย่างถาวรในวัดของแต่ละชุมชน และบทบาทของวัดที่เคยเป็นศูนย์รวมของจิตใจของคนภายในชุมชนก็ได้เพิ่มเป็นสถานที่ฝึกอบรมให้ความรู้แก่ชุมชนอย่างแท้จริง ในสมัยนี้พระอุโบสถได้เข้ามามีบทบาทสำคัญในผังพุทธาวาสของวัด กล่าวคือ พระอุโบสถได้เข้าไปอยู่ในตำแหน่งด้านหน้าพระเจดีย์แทนที่พระวิหาร ส่วนพระวิหารร่นลงไปอยู่ท้ายพระเจดีย์แทนหรือบางวัดไม่มีพระวิหาร เช่น วัดพระนอน จ.กำแพงเพชร และวัดบรมพุทธาราม จ.อยุธยา และในบางวัดพระวิหารเดิมที่อยู่ด้านหน้าพระเจดีย์ก็ถูกเปลี่ยนการใช้งานเป็นพระอุโบสถแทน โดยการผูกเสมาล้อมรอบพระวิหารเดิมกลายเป็นพระอุโบสถไป เช่นวัดมเหยงคณ์ จ.อยุธยา วัดสระพังเงิน จ.สุโขทัย เป็นต้น

5.2 ประเภทของพระอุโบสถ

พระอุโบสถในสมัยอยุธยาสามารถแบ่งออกเป็นประเภทต่าง ๆ ดังนี้

1. พระอุโบสถในน้ำ หมายถึงพระอุโบสถที่สร้างขึ้นในน้ำ เพื่อใช้น้ำเป็นสิ่งกำหนดเขตแดนเพื่อทำสังฆกรรม ซึ่งเรียกว่า โบสถ์แพ หรือโบสถ์น้ำ
2. พระอุโบสถบนบก หมายถึงพระอุโบสถที่สร้างขึ้นบนผืนดิน มีการกำหนดเขตสีมาด้วยใบเสมาเป็นแบบอย่างที่พบเห็นได้ทั่วไป

⁷⁶อานนท์ เรืองกาญจนวิทย์, “การออกแบบพระอุโบสถและพระวิหารแบบไทยประเพณีสมัยอยุธยาตอนปลาย” (วิทยานิพนธ์ตามหลักสูตรปริญญาศิลปศาสตรมหาบัณฑิต มหาวิทยาลัย, 2545), 59-60

ในการสร้างพระอุโบสถนั้นก็มักจะสร้างแบบเหมือนพระวิหารคือเป็นพระอุโบสถโถงและพระอุโบสถทึบ แต่จะมีลักษณะพิเศษเพิ่มขึ้นมาคือ พระอุโบสถแบบมหาอุด หมายถึงพระอุโบสถที่ก่อผนังทึบปิดล้อมทั้ง 4 ด้าน โดยไม่เจาะช่องหน้าต่างเลย จะมีช่องประตูอยู่เพียง 2 ช่องเท่านั้น นิยมทำกันสมัยอยุธยาตอนปลาย เช่นที่วัดเกาะแก้ว วัดใหญ่สุวรรณาราม และวัดปราสาท จ.เพชรบุรี จ.นนทบุรี สาเหตุที่ปิดทึบอาจเป็นไปได้ว่า ต้องการพื้นที่ของผนังสำหรับเขียนภาพจิตรกรรมฝาผนังภายในพระอุโบสถก็เป็นได้

6. พระวิหาร⁷⁷ อาคารที่ใช้สำหรับประกอบพิธีกรรมระหว่างพระสงฆ์และฆราวาสพระวิหาร คำว่าวิหารแต่เดิมนั้นหมายความว่า เป็นที่อยู่ คือที่อยู่ของหมู่พระภิกษุสงฆ์ อย่างที่เข้าใจกันในปัจจุบันก็คือกุฏิ คำว่ากุฏิ หรือกุฎีซึ่งหมายถึงที่อยู่อาศัยของภิกษุในสมัยพุทธกาล ดังเช่น พระคันธกุฎี ที่ประทับของพระพุทธเจ้า ซึ่งพุทธบัญญัติกำหนดเสนาสนะที่ทรงอนุญาตให้ใช้เป็นที่อยู่อาศัยของพระภิกษุในสมัยพุทธกาลได้ มี 5 ประเภท

1. วิหาร โร (วิหาร) หมายถึง ที่อยู่อาศัยหรือที่พัก เป็นเรือนที่มีหลังคาคลุม
2. อังคฆโศก หมายถึง เรือนที่หักอย่างเพิงหมาแหงน
3. ปาสาทโท (ปราสาท) หมายถึง เรือนหลายชั้น
4. หัมมิยะ หมายถึง เรือนที่ไม่มีหลังคาคลุม
5. คูหา หมายถึง ถ้ำธรรมชาติที่เป็นช่องกลวง

ลักษณะเรือนที่กล่าวมาทั้ง 5 ประเภทนั้น ใช้เป็นที่พักอาศัยของภิกษุทั้งแบบเฉพาะรูปและแบบที่อยู่เป็นหมู่คณะ ในส่วนที่เป็นถ้ำคูหานั้น จะจัดเป็นห้องเล็กๆ ล้อมรอบพื้นที่ตรงกลางที่มีไว้สำหรับประกอบศาสนกิจและการทำประทักษิณ ตรงปลายสุดประดิษฐานพระสถูปเจดีย์ ที่เรียกว่า เจดีย์สถาน หรือวิหารเจดีย์ นอกจากความหมายดังที่กล่าวมาข้างต้นแล้ว ยังหมายถึง วัด หรือ สวน อีกด้วย

7. กำแพงแก้ว หมายถึง สถาปัตยกรรมประเภทหนึ่งซึ่งทำหน้าที่ล้อมอาคารสำคัญในศาสนาหรือราชมณเฑียร มีลักษณะเป็นผนังก่ออิฐ สูงประมาณ 0.80-1.20 เมตร ตัวกำแพงก่อและทำปูนปั้นลักษณะลวดบัวอย่างฐานปัทม์คือทำเป็นแบบบัวคว่ำบัวหงาย ส่วนบนทำทับหลังเป็นบัวหลังเจียด ที่ส่วนท้องผนังซึ่งเป็นส่วนสำคัญมีลักษณะประณีตศิลป์แตกต่างกัน

กำแพงแก้วเท่าที่พบเก่าแก่ที่สุดในสถาปัตยกรรมในสมัยสุโขทัย ที่วัดมังกร และวัดพระสี่อิริยาบถ จ. กำแพงเพชร ในสมัยอยุธยาการออกแบบกำแพงแก้วมีหลายลักษณะ เช่น วัดมเหยงค์ จ. พระนครศรีอยุธยา หรือที่วัดทองปู้ จ. ลพบุรีและที่วัดพระศรีสรรเพชญ์ จ. พระนครศรีอยุธยา

⁷⁷ สมคิด จิระทัศนกุล, วัด:พุทธสถานสถาปัตยกรรมไทย.(กรุงเทพฯ:โรงพิมพ์มหาวิทยาลัยธรรมศาสตร์, 2544), 5-10

⁷⁸ เรื่องเดียวกัน,

8. หอระฆัง⁷⁹ อาคารที่ใช้สำหรับบอกเวลาสำหรับพระภิกษุ คำเรียกอาคารประเภทหนึ่งที่มีในวัดทุกวัด นับแต่โบราณมา เนื่องจากเป็นอาคารที่ใช้แขวนระฆังสำหรับตีบอกสัญญาณ เพื่อให้พระภิกษุสงฆ์รู้เวลาสำหรับประกอบกิจกรรมต่างๆ เช่น “ลงโบสถ์” ซึ่งหมายถึงการประชุมร่วมกันเพื่อสวดมนต์ไหว้พระในพระอุโบสถ ฉันทเพลพร้อมกันที่หอฉันทเป็นต้น

ในอดีตกมี “หอกลอง” คู่กับหอระฆังเสมอ โดยลักษณะของรูปแบบอาคารจะมีตำแหน่งขนาดและรูปลักษณะคล้ายกัน ซึ่งหอกลองนอกจากมีขึ้นเพื่อใช้บอกเวลาแล้ว ยังใช้เป็นเครื่องช่วยส่งสัญญาณ เช่น การเกิดเหตุร้าย ไฟไหม้หรือเรียกชุมนุมชนในหมู่บ้าน ฯลฯ อีกด้วย จึงมีชื่อเรียกอีกอย่างหนึ่งว่า “หออาณัติ” ความแตกต่างของการบอกสัญญาณก็เพียงแต่ใช้วิธีให้จังหวะตีที่แตกต่างกัน

9. ศาลา⁸⁰ ชื่อเรียกอาคารโถงประเภทหนึ่งที่สร้างขึ้นเพื่อเอื้อต่อประโยชน์ใช้สอยในลักษณะต่างๆกัน หลายลักษณะ หลายประเภท หลายพื้นที่ ทั้งในเขตบ้าน เขตสาธารณะ หรือเขตวัด ซึ่งมีศาลาอยู่หลายชนิด เช่น ศาลาทำน้ำ ศาลาราย ศาลาทิศ ศาลาบาตร ศาลาเปลื้องเครื่อง ฯลฯ แต่ศาลาที่ใช้ในวัดเหล่านี้ส่วนใหญ่ เป็นอาคารที่ใช้ประโยชน์สำหรับเป็นที่นั่งพักชั่วคราวชั่วคราว ยกเว้นแต่เฉพาะศาลาการเปรียญและศาลาเปลื้องเครื่องเท่านั้น ที่ใช้ทำหน้าที่ในเชิงประโยชน์ใช้สอยอย่างเป็นทางการจะลักษณะ

- ศาลาราย ชื่อเรียกศาลาประเภทหนึ่ง ที่ใช้เป็นองค์ประกอบย่อยอย่างหนึ่งสำหรับฝังในเขตพุทธาวาส เป็นที่นั่งพักผ่อนของคนทั่วไปที่มาทำบุญที่วัด วางท่ากันอย่างหลวมๆเรียงเป็นระยะๆล้อมรอบอาคารประธาน ตัวเรือนมักใช้เป็นอาคารเครื่องก่อมากกว่าเครื่องไม้ ส่วนของหลังคาประดับช่อฟ้า ใบระกา หางหงส์ มีชายคาปีกนกคลุมโดยรอบ

10. พระระเบียง อาคารที่ล้อมอาคารหลักสำคัญหรือล้อมเขตพุทธาวาสชื่อเรียกสถาปัตยกรรมประเภทหนึ่งที่ทำหน้าที่โอบล้อมอาคารสำคัญในเขตศาสนสถาน ล้อม การทำพระระเบียงเชื่อว่าได้รับอิทธิพลทั้งแนวความคิดและแบบอย่างจากศิลปสถาปัตยกรรมของขอม ซึ่งนิยมสร้างล้อมเทวสถาน โดยเฉพาะปราสาทปราสาท ลักษณะการล้อมนั้นมีแบบแผนการสร้างเป็นวงรูป4 เหลี่ยมผืนผ้า แต่ละด้านตรงกึ่งกลางจะทำเป็นซุ้มประตูทางเข้า ที่เรียกกันจนติดปากในสมัยนี้ว่า “โคปุระ” เชื่อกันว่าการทำพระระเบียงในศิลปกรรมของขอมนี้ เป็นแนวความคิดในเรื่องแผนผังของภูมิจักรวาล ที่สื่อความหมายถึงกำแพงจักรวาลที่เป็นเขตสุดแดนของจักรวาล

⁷⁹เรื่องเดียวกัน,

⁸⁰เรื่องเดียวกัน,

⁸¹เรื่องเดียวกัน,

พระระเบียงไม่ได้มีประ โยชน์เฉพาะ ในเชิงใช้เป็นที่ประดิษฐานทางสถาปัตยกรรมอย่างเดียวนั้น หากแต่ประ โยชน์ในแง่การใช้สอยก็มีคุณค่ายิ่ง เพราะใช้เป็นที่นั่งพักของผู้มาทำบุญกราบไหว้พระ ในวัด นอกจากนั้นยังจะใช้เป็นที่ค้างแรมของผู้ที่เดินทางไปมาระหว่างท้องที่อันห่างไกลอีกด้วย เนื่องจากสมัยโบราณพาหนะ ในการเดินทางย่อมไม่สะดวกและรวดเร็วเท่าปัจจุบัน การเดินทางแต่ละครั้งจึงต้องหาจุดพักค้างแรมเป็นระยะๆตลอดตามเส้นทาง พระระเบียงของวัดจึงเป็นสถานที่พัก ที่สะดวกและน่าจะปลอดภัยที่สุดจากผู้ร้ายหรือสัตว์ป่า

ไทยรับเอาแบบแผนและลักษณะของรูปแบบการสร้างพระระเบียงของขอมมาใช้ในงาน สถาปัตยกรรมเช่นกัน โดยนับแต่สมัยสุโขทัยที่นิยมนามซึกล้อมพระสถูปเจดีย์สำคัญๆ โดยพระ ระเบียงที่ล้อมเหล่านี้จะมีลักษณะที่แตกต่างจากวัฒนธรรมของขอม คือ จะทำเป็นวงให้บรรจบต่อกับท้ายพระวิหารซึ่งตั้งอยู่ทางด้านหน้าเสมอ อีกทั้งก่อผนังเพียงด้านเดียว อีกด้านเปิดโล่ง พื้นที่ภายใน ไม่ได้ปล่อยโล่งเหมือนขอม แต่ใช้เป็นที่ประดิษฐานพระพุทธรูปนั่งเรียงกันเป็นแถวยาว ต่อมา ยังพัฒนาด้วยการใช้พระวิหารทิศเข้ามาประกอบ ทำให้เสมือนหนึ่งเป็นอาคารหน่วยเดียวกัน เช่น พระระเบียงและหมู่พระวิหารทิศ วัดพระศรีรัตนมหาธาตุ จ.พิษณุโลก

ด้วยเหตุที่พระระเบียงโดยทั่วไปนิยมซึกล้อมเป็นรูป 4 เหลี่ยมผืนผ้า หรือ 4 เหลี่ยมจัตุรัส บรรจบเป็นวง ทำให้ต้องเกิดเป็นมุมหักข้อศอกที่มุมทั้งสี่ จึงนิยมเรียกกันอีกชื่อหนึ่งว่า “พระระเบียงคด” โดยเรียกส่วนมุมของอาคารนี้ว่า “คดพระระเบียง” หรือ “คดระเบียง”

สมัยอยุธยาพระระเบียงถูกขยายวงให้กว้างขึ้นกว่าสมัยสุโขทัย เนื่องจากการนิยมสร้างพระ สถูปหรือพระปราสาทประธานขนาดใหญ่ ตอนต้นสมัยอยุธยาไม่นิยมมีพระวิหารทิศ แต่ใช้การ ล้อมรอบเพียงต่อจากท้ายพระวิหารหลวงเท่านั้น เช่น วัดราชบูรณะ จ.อยุธยา ขณะเดียวกันเนื่องจาก พัฒนาการของการวางผังอาคาร ในยุคสมัยนี้ ที่ตั้งเอาพระอุโบสถมาตั้งวางบนแนวแกนตั้งประธาน ต่อจากท้ายพระสถูปหรือพระปราสาท การซึกระเบียงล้อมบางแห่งจึงนิยมซึกเชื่อมต่อท้ายพระ อุโบสถด้วย เช่น วัดพระราม วัดใหญ่ชัยมงคล จ.อยุธยา

มาถึงสมัยอยุธยาตอนกลางถึงตอนปลายโดยเฉพาะสมัยของพระเจ้าปราสาททอง การใช้พระ ระเบียงคดอย่างเป็นระบบแบบแผนก็ปรากฏชัดเจนยิ่งขึ้นอีกครั้ง บนแนวความคิดของความหมายที่ ให้เป็นขอบกำแพงจักรวาลตามแบบอย่างอิทธิพลของขอม ดังจะเห็นได้จาก วัดไชยวัฒนาราม จ. อยุธยา ซึ่งพระระเบียง ไม่ได้เชื่อมต่อกับพระวิหารหลวงหรือพระวิหารทิศอีกแล้ว แต่กลับทำเป็น วงล้อมมีอาคารยอดปราสาทประจำตรงทิศทั้ง 8 เรียกกันว่า “เมรุทิศ” (เนื่องเพราะลักษณะรูปแบบ คล้ายอย่างพระเมรุ) เหมือนผังปราสาทของขอม

พระระเบียงคดนี้เมื่อมาถึงสมัยรัตนโกสินทร์ พัฒนาการ ในการกำหนดใช้ถูกขยายกว้างขึ้นไป อีก โดยมีได้ใช้ล้อมเฉพาะเพียงแต่อาคารประธานเท่านั้น แต่กลับใช้ล้อมในลักษณะที่เป็นกลุ่ม อาคารสำคัญหรือทั้งเขตวัด หรือพื้นที่เปิดโล่ง เช่น วัดมหาธาตุ ล้อมพระมณฑป พระอุโบสถและ พระวิหาร วัดพระศรีรัตนศาสดาราม ล้อมทั้งพระอาราม และวัดเบญจมบพิตร ล้อมลานโล่ง เป็นต้น

พระระเบียงควัดพระเชตุพน กรุงเทพฯ เมื่อครั้งรัชกาลที่ 1 ก็ทำเป็นพระระเบียงซ้อน 2 ชั้น หักมุม เป็นอย่างย่อไม้ 12 เป็นความความแปลกใหม่จากผังรูป 4 เหลี่ยม แต่ความพิเศษสุดของพัฒนาการ แห่งพระระเบียงควัดนั้นคือ ได้ว่าปรากฏขึ้นอย่างสมบูรณ์ในสมัยรัชกาลที่ 4 เมื่อเกิดพระระเบียงผังรูป วงกลมขึ้นเป็นครั้งแรกที่วัดพระปฐมเจดีย์ จ.นครปฐม และสมัยรัชกาลที่ 5 ก็ได้รับการสานต่อเมื่อ ทรงสร้างวัดราชบพิธสถิตมหาสีมารามขึ้น

11. พลัฒาเปลื้องเครื่อง^{๒๒} อาคารที่ใช้สำหรับพระมหากษัตริย์เปลี่ยนชุดฉลองพระองค์ ใน วาระที่ทรงเสด็จพระราชดำเนินบำเพ็ญพระราชกุศล

การวางผังของกลุ่มอาคารในเขตแดนนี้จะมีแบบแผนที่ชัดเจนเสมอ กล่าวคือการจัดวาง แผนผังวัด ได้แสดงความสืบเนื่องมาจากแผนผังพุทธสถานในศิลปะอินเดีย โดยผ่านทางศิลปะ สุนทรียซึ่งเกิดขึ้นก่อนและมีความสัมพันธ์กับอยุธยาเป็นอย่างมาก และจากการที่สุโขทัยเคยเป็น ดินแดนที่มีอิทธิพลของอารยธรรมเขมรมาก่อน ทำให้แนวคิดและรูปแบบบางประการของการ สร้างสถาปัตยกรรมเขมรได้ส่งผลมาสู่อยุธยาด้วย กล่าวคือ การสร้างและการจัดวางอาคารต่าง ๆ ภายในวัดไม่สามารถที่จะนำแนวคิดและรูปแบบของอาคารในศาสนาฮินดูหรือมหายานมาใช้ได้ ทั้งหมด เนื่องจากอาคารในศาสนาฮินดูหรือมหายานต่างก็มีวัตถุประสงค์เพื่อให้นักบวชหรือคน ชั้นสูงเพียงไม่กี่คนใช้ทำพิธีกรรมเท่านั้น แต่เมื่อคนหันมานิยมลัทธิลัทธิลังกาวงศ์ วัดต่าง ๆ ก็มีหน้าที่ต้องรองรับพุทธศาสนิกชนซึ่งมีจำนวนมาก จึงต้องมีการสร้างวิหารและ อุโบสถตามประเพณีเพื่อประกอบกิจกรรมในศาสนา อย่างไรก็ตามการสร้างอาคารและการจัดวาง อาคารต่าง ๆ ภายในแผนผังวัดก็ยังคงแสดงให้เห็นแนวคิดซึ่งเกี่ยวกับโครงสร้างจักรวาล กล่าวคือ

ตามการศึกษาของนักวิชาการทั่วไป เจดีย์ ปรามังการะ วิหาร และอุโบสถ ต่างก็มีความ สมบูรณ์ในตัวเองในฐานะที่เป็นสัญลักษณ์ของจักรวาลหนึ่ง ๆ ซึ่งสัญลักษณ์ในที่นี้จะแตกต่างกัน ไปตามความนิยมและศิลปะของแต่ละสกุลช่าง โดยองค์ประกอบแผนผังพุทธศาสนานั้น อย่าง น้อยที่สุดต้องประกอบด้วยเจดีย์และวิหาร ซึ่งวางผังตามแนวแกนตั้งและแกนราบอย่างได้ฉาก สัมพันธ์ในลักษณะที่เป็นโครงสร้างจุดจักรวาลของตัวเอง และในขณะเดียวกันก็เป็นแกนที่ สัมพันธ์กับจักรวาลใหญ่ จึงอาจเรียกได้ว่าแผนผังของวัดหนึ่ง ๆ นั้นเป็นแผนผังของจักรวาล ซึ่งจะเห็นได้อย่างชัดเจนในวัดที่มีแผนผังขนาดใหญ่กลุ่มที่มีระเบียงควัด ซึ่งมีความสำคัญในฐานะ ที่เป็นวัดหลวงในสมัยอยุธยาตอนต้น เช่น วัดพุทธไสยาสน์ วัดมหาธาตุ จังหวัดอยุธยา เป็นต้น จะมีรูปแบบแผนผังที่เป็นเอกลักษณ์ และเป็นแบบแผนของวัดหลวงในอารยธรรมสุโขทัย – อยุธยา

^{๒๒} รื่องเดียวกัน,

โดยแผนผังดังกล่าวจะใช้ระบบแนวแกนตั้งเป็นหลักอย่างมั่นคง และมีการใช้แนวแกนราบเข้ามาสัมพันธ์ด้วย ณ ตำแหน่งของเจดีย์ประธานหรือพระมหาธาตุอันถือได้ว่าเป็นแนวแกนกลางของจักรวาลหรือเขาพระสุเมรุ ความสลับซับซ้อนอีกระดับหนึ่งก็จะยึดเอาแนวแกนตั้งเป็นหลัก โดยวางวิหารหลวงอยู่ตอนส่วนหน้าของแนวแกน ถัดไปเป็นเจดีย์ประธานที่ล้อมรอบด้วยระเบียงคดรูปสี่เหลี่ยมจัตุรัส ที่จะเชื่อมกับพระวิหารส่วนหน้า หรือพระอุโบสถส่วนหลังในแนวแกนตั้ง ถึงแม้ว่าบางวัดจะมีการถอยอุโบสถออกไปลอยตัวในแนวแกนไม่เชื่อมต่อติดกับระเบียงคด แต่ก็แสดงให้เห็นว่ายังคงถูกต้องอยู่กับระบบของแนวแกน

2.2.4.2 เขตสังฆาวาส^{๓๓} หมายถึง ขอบเขตพื้นที่ส่วนหนึ่งของวัดที่กำหนดไว้ให้เป็นที่อยู่อาศัยของพระสงฆ์ เพื่อให้สามารถปฏิบัติภารกิจส่วนตัว ที่ไม่เกี่ยวเนื่องกับพิธีการใดทางศาสนาโดยตรง คำว่าสังฆาวาสจึงมีความหมายว่า ที่อยู่แห่งหมู่สงฆ์ (สงฆ์+อवास) นั่นเอง ภายในเขตนี้จะประกอบด้วยอาคารหลักคือ

1. กุฏิ : อาคารที่ใช้สำหรับอาศัยหลับนอน
2. กัปปิยกุฏิ : โรงเก็บอาหาร
3. หอฉัน : อาคารที่ใช้เป็นที่ฉันภัตตาหาร
4. วัจจกุฏิ : อาคารสำหรับใช้ขับถ่าย
5. ศาลาการเปรียญ : อาคารที่ใช้เป็นที่เรียนหนังสือของพระสงฆ์
6. หอไตร : อาคารที่ใช้เก็บรักษาคัมภีร์ทางศาสนา
7. ชันดาฆร : โรงรักษาไฟและคัมภ์น้ำ
8. ธรรมศาลา : โรงเทศนาธรรม
9. ห้องสรงน้ำ : ห้องชำระกาย
10. ศาลาท่าน้ำ : อาคารที่ใช้เป็นท่าและทางเข้าสู่วัดทางน้ำ

1. กุฏิ^{๓๔} อาคารที่ใช้สำหรับอาศัยหลับนอน ใช้สำหรับเป็นเรือนพักอาศัยของพระภิกษุสามเณรภายในเขตพระอาราม เดิมเรียกว่า “กุฏิ” อาทิ พระคันธกุฏิ อันเป็นชื่อเรียกที่ประทับของพระพุทธเจ้า เช่น พระคันธกุฏิ บนเขาคิชฌกูฏ เมืองราชคฤห์ ในครั้งพุทธกาล

^{๓๓}เรื่องเดียวกัน,

^{๓๔}เรื่องเดียวกัน,

เดิมอาคารที่พักของพระภิกษุไม่เป็นไปอย่างถาวร ด้วยอาศัยโคนต้นไม้เป็นหลัก ต่อมาพระพุทธองค์ทรงอนุญาตให้อาศัยในที่อันควรได้ทั้ง 5 ประเภท ซึ่งในบรรดาสนาสนะเหล่านั้น ทรงอนุญาตให้ใช้เครื่องมือหลังคาได้จำนวน 5 ชนิด คือ อิฐ ศิลา ปูนขาว หญ้า ใบไม้ พร้อมกับทรงประกาศข้อปฏิบัติสำหรับการใช้สอยภูกฐิที่จะมี ผู้ศรัทธาสร้างถวายให้อีกในกาลเบื้องหน้าคือ ให้รับไว้และอุทิศถวายต่อเป็น จาตุททิสสงฆ์ อันหมายถึง ให้ภูกฐินั้นสามารถเอื้อประโยชน์แก่พระภิกษุสงฆ์อื่น ที่อาจมาจากทิศทั้ง 4 หรือทิศใดทิศหนึ่งใช้เป็นสนาสนะแห่งนั้นได้ด้วย การที่ทรงกำหนดให้สนาสนะมีลักษณะเป็นส่วนกลางเช่นนี้ ก็เพื่อไม่ให้เกิดการยึดถือครอบครองไว้เป็นกรรมสิทธิ์ของผู้ใดผู้หนึ่ง เฉพาะเจาะจง

นอกจากนี้พระพุทธองค์ทรงกำหนดขนาดของภูกฐิขึ้น เพื่อให้เป็นกฎเกณฑ์สำคัญที่พระภิกษุทุกรูปพึงใช้ยึดถือปฏิบัติ คือ “...ภิกษุจะให้ทำภูกฐิ อันหาเจ้าของมิได้เฉพาะตนเอง ด้วยอาการ ขอบเอาเอง พึงทำให้ได้ประมาณ โดยยาว 12 คืบ โดยกว้าง 7 คืบ ด้วยคืบสุคนธ์ในรวมใน (ยาวประมาณ 3.00 เมตร กว้างประมาณ 1.75 เมตร) พึงนำภิกษุทั้งหลายไปเพื่อแสดงที่ภิกษุเหล่านั้น พึงแสดงที่อันไม่มีผู้จองไว้ อันหาขานรอบมิได้หรือไม่นำภิกษุทั้งหลายไป เพื่อแสดงที่หรือทำให้ล่วงประมาณ เป็นสังฆาทิเสส.....” โดยความหมายก็คือเมื่อพระภิกษุจะทำภูกฐิที่อาศัยขึ้น ห้ามจับจองที่ทับหรือคาบเกี่ยวกับที่ซึ่งมีผู้จองไว้ก่อนหรือมีกรรมสิทธิ์ในที่นั้นอยู่ ต้องเป็นที่ว่างหรือป่า โดยจะต้องมีขานรอบ (พื้นที่โคจรรอบ พอประมาณเพื่อเว้นไว้แสดงเป็นเขต) ทั้งนี้ที่สำคัญคือ จะต้องมิได้มีพระสงฆ์แสดงที่เสียก่อนการจับจองที่นั้น กล่าวคือ การจะมีภูกฐิเพื่ออยู่อาศัยเอง พระภิกษุรูปนั้นจะต้องประกาศต่อชุมชนถึง 3 ครั้งก่อน ว่าจะทำภูกฐิเพื่ออยู่อาศัยในที่นั้น หากมีผู้คัดค้านความเป็นเจ้าของในที่ดิน ณ ที่ดังกล่าว ก็ให้ถือว่าเป็นโมฆะทันทีไม่อาจสร้างขึ้นได้ ต้องหาที่แห่งใหม่ด้วยถือว่าเป็นการล่วงละเมิดที่ดินที่เป็น ทรัพย์สินของผู้อื่น

การกำหนดแบ่งเขตที่เป็นสัดส่วนเฉพาะของพระภิกษุแต่ละรูป อาศัยการปิดผนังล้อมเป็นเครื่องแสดงเรียกว่า เขตการครองผ้าไตรจีวร ซึ่งถ้าไม่มีเครื่องล้อมกำบังดังกล่าว ให้ถือเอากำหนดที่ระบะหัตถบาธโดยรอบตัวเป็นเขตกำหนด ใน คัมภีร์วิภังค์ ยังอธิบายเพิ่มเติมเกี่ยวกับการสร้างภูกฐิว่า ให้เป็น “ภูกฐิโบก” หมายถึงภูกฐิที่สร้างเป็นโครงไม้ไผ่สานแล้วโบกทับ ผนังด้วยดินหรือปูน พื้นที่อาคารที่กำหนดขึ้นประมาณ 5.25 ตารางเมตรเศษนี้ ทรงมี พระประสงค์ให้พระภิกษุสามารถเข้าอยู่อาศัยหลับนอนได้เพียงรูปเดียว พร้อมกับเครื่องอัฐบริขารทั้งอย่างเท่านั้น วัดฝ่ายอรัญวาสีหรือวัดป่าที่ยังคงพยายามรักษาข้อกำหนดของขนาดอาคาร ที่กำหนดในพระวินัยอยู่ เช่น วัดป่าบ้านตาด จ. อุตรดิตถ์ วัดป่านาโก จ.กาฬสินธุ์ หรือสวนโมกข์ จ.สุราษฎร์ธานี

วัดในเมืองบางวัดที่มีการเรียนการสอนเกี่ยวกับวิปัสสนาธุระอย่างเช่น วัดบวรนิเวศฯ กรุงเทพฯ หรือวัดราชสิทธาราม ธนบุรี ก็มีการสร้างอาคารขนาดเล็กๆสำหรับให้พระภิกษุรูปเดียวจำวัด เพื่อฝึกปฏิบัติกรรมฐาน โดยเรียกว่า “คณะภูกฐิ” ซึ่งใช้เป็นที่พระภิกษุอยู่บำเพ็ญสมณธรรมเพียงชั่วคราว เท่านั้น ไม่ได้ใช้เป็นที่อยู่อาศัยหลับนอน

เอกสารนี้เป็นเอกสารที่สงวนไว้สำหรับการใช้งานเพื่อการศึกษาเท่านั้น ไม่อนุญาตให้นำไปใช้ประโยชน์ด้านการค้าไม่ว่ากรณีใดๆ ทั้งสิ้น อีกทั้งห้ามมิให้ตัดแปลงเนื้อหา และต้องอ้างอิงถึงเจ้าของเอกสารทุกครั้งที่มีการนำไปใช้

กฎพระสงฆ์ในประเทศไทยสร้างขึ้น โดยอาศัยแรงศรัทธาของพุทธศาสนิกชนเป็นหลัก กระทำกัน 2 ลักษณะ คือ

1. สร้างถวายเป็นที่อยู่มาก่อนสร้างเป็นวัด หรือสร้างพร้อมๆกับสร้างวัด หรือสร้างภายหลังเมื่อภูมิเดิมทรุดโทรมหรือรื้อถอนทิ้งไป เพื่อเป็นการอุทิศบุญกุศลให้แก่บรรพบุรุษหรือตนเอง

2. รื้อถวายเป็นที่อยู่มาก่อนสร้างเป็นวัด

2.1 เรือนนั้นผู้อยู่อาศัยเดิมอยู่แล้วไม่ปกติสุข

2.2 เรือนนั้นผู้อยู่อาศัยเดิมเสียชีวิตไป คตินิยมนี้เกิดขึ้นภายหลังจากมีลูกหลานของเจ้าของเรือนเดิมเข้าไปอยู่อาศัยแทนแล้ว อยู่ไม่เป็นสุขไม่มีความสุขเหมือนเจ้าของเรือนเดิม ความเชื่อนี้สอดคล้องกับขนบธรรมเนียมปฏิบัติของสังคมที่ว่า ก่อนปลูกเรือนใหม่เจ้าของเรือนจะต้องเอาดวงชะตาของตนมาผูกหาฤกษ์ยามเพื่อความอยู่เย็นเป็นสุขการประกอบเรือนทุกอย่างเป็นไปตาม กระบวนพิธีและเวลาแห่งฤกษ์ยามนั้น จึงถือได้ว่าเรือนแต่ละหลังเกิดขึ้นตามวิถีชะตาของเจ้าของเรือนนั้นๆ ผู้ที่เข้าไปอยู่อาศัยหลังดวงชะตาอาจไปขัดกับดวงชะตาเดิมที่มีอยู่ก่อนก็ได้ การรื้อถวายเป็นที่อยู่มาก่อนสร้างเป็นวัด นอกจากจะเป็นการหลีกเลี่ยงความวิตกกังวลแล้ว ยังถือเป็นการอุทิศส่วนบุญกุศลให้แก่เจ้าของเรือนเดิมอีกด้วย แนวความคิดในเรื่องรื้อเรือนเดิมถวายเป็นที่อยู่มาก่อนสร้างเป็นวัดนี้ เป็นที่นิยมกันมาก โดยเฉพาะในหมู่ของชนระดับสูง ดังจะเห็นจากเรือนหรือพระตำหนักต่างๆของเจ้านายในราชวงศ์จักรีหรือมาถวายเป็นวัดมากมาย เช่น

- ตำหนักแดงวัดเขมาภิรตาราม จ.นนทบุรี เดิมเป็นพระตำหนักเรือนแฝดของสมเด็จพระศรีสุริเยนทรบรมราชินี ในรัชกาลที่ 2
- ตำหนักเขียววัดอมรินทราราม ธนบุรี เดิมเป็นพระตำหนักเดิมของสมเด็จพระเจ้าฟ้ากรมพระยาเทพสุขาวดี
- หอไตรวัดระฆัง ธนบุรี เดิมเป็นพระนิเวศน์ที่ประทับของพระบาทสมเด็จพระพุทธยอดฟ้าจุฬาโลกเมื่อครั้งเป็นที่พระราชวรินทร์เจ้ากรมพระตำรวจนอกฝ่ายขวา
- ศาลาการเปรียญวัดใหญ่สุวรรณาราม เพชรบุรี เดิมเป็นพระตำหนักที่ประทับของสมเด็จพระเจ้าเสือ

ตามธรรมเนียมประเพณีโบราณ การสร้างสถาปัตยกรรมประเภทต่างๆ จะมีการกำหนดลักษณะรูปแบบและองค์ประกอบให้เกิดการแบ่งแยกตามฐานะอันศักดิ์สิทธิ์ที่แตกต่างกัน เรือนพระตำหนักที่ประทับจึงมีการกำหนดรูปแบบลักษณะ สีของอาคาร และขนาด ให้มีความแตกต่างจากเรือนสามัญชน โดยมักเป็นเรือนเข้าประกบ ไม้ขนาดใหญ่มุมประมาณ 5 ห้องขึ้นไป ตัวอาคารทาสีแดงหรือสีเขียว องค์ประกอบหลังคาประดับด้วยช่อฟ้า ใบระกา หางหงส์ จึงง่ายต่อการสันนิษฐานเมื่อเรือนเหล่านี้ถูกรื้อไปถวายเป็นวัด และด้วยเหตุผลที่เป็นเรือนของชนชั้นสูง ประกอบกับเป็นเรือน

ขนาดใหญ่ พระตำหนักเหล่านี้จึงมักใช้เป็นกุฏิของเจ้าอาวาสโดยเฉพาะ หรือใช้เป็นศาลาการเปรียญ หรือหอไตรดังกล่าว

2. **กบปียกฏี^๕** คือ เรือนหรือโรงที่ใช้สำหรับเป็นที่เก็บอาหารรวมของพระภิกษุสงฆ์ แต่เดิมครั้งพุทธกาลในระยะแรกเริ่มนั้น พระพุทธองค์ทรงกำหนดพระธรรมวินัยที่มีสาระเกี่ยวกับเรื่องของวัตรปฏิบัติเกี่ยวกับอาหาร ไว้แล้วตั้งในสิกขาบท ว่าด้วย โภชนาวรรคปาจิตติยภังค์ ซึ่งส่วนแล้วแต่ประสงคฺจะให้พระภิกษุทั้งหลาย รู้จักละรู้จักพอ ทั้งรู้จักสังวร ณ์ว่าปัจจัย 4 นั้นพึงเกี่ยวพันด้วยในขอบเขตที่เอื้อต่อการดำรงชีพในสมณเพศเพียงใด การยึดติดกับรูปวัตถุมากจนเกินไป ย่อมจะเป็นตัวก่อให้เกิดกิเลสแห่งความอยาก ความโลภ ในการคิดสะสมขึ้น ในสิกขาบทบทที่ 8 จะเป็นข้อที่ทรงกำชับและทรงห้าม โดยเด็ดขาด ที่จะไม่ให้ฝ่าฝืนเลี้ยงเก็บเอาไว้แม้แต่เพียงชั่วข้ามคืนเดียว โดยทรงกำหนดข้อห้ามเกี่ยวกับเรื่องนี้ว่า

1. ห้ามเก็บอาหารค้างคืนในที่อยู่ของตน (อันโตวุตตะ)
2. ห้ามหุงต้มอาหาร ในที่อยู่อาศัย (อันโตปิกกะ)
3. ห้ามหุงต้มด้วยตนเอง (สามปิกกะ)

ซึ่งหากผู้ใดละเมิดจะต้องอาบัติทุกกฏ ข้อห้ามเหล่านี้ได้ถือปฏิบัติสืบมาชั่วนิรันดร์ระยะเวลาหนึ่งจนกระทั่งเกิดแผ่นดินไหวไหวไหวในกรุงราชคฤห์ พระองค์จึงทรงอนุโลมให้พระภิกษุสามารถเก็บอาหารค้างคืนในที่อยู่ของตน ให้หุงต้มอาหารในที่อยู่อาศัย และให้หุงต้มด้วยตนเองได้ แต่มีข้อแม้ว่าเมื่อทุกอย่างกลับคืนสู่สภาพปกติแล้ว ข้อห้ามเบื้องต้นนั้นให้ถือเป็นข้อปฏิบัติเช่นเดิม ทั้งข้อยกเว้นเช่นนี้ก็สามารถปฏิบัติได้ทุกครั้งที่เกิดเหตุเภทภัยทำนองเดียวกันนี้ต่อไปเช่นกัน

นอกจากนี้ในเวลาถัดมาได้มีผู้นำอาหารประเภท เนื้อ น้ำมัน ข้าวสารและผลไม้ต่างๆมาถวายมากขึ้น พระพุทธองค์จึงจะทรงตระหนักคืออยู่แล้วว่า วิธีแห่งบรรพชิตย่อมเลี้ยงไม่ได้ที่จะต้องอาศัยการเกื้อกูลซึ่งกันและกันกับชุมชน การคิดปฏิเสธต่อจิตศรัทธาที่พึงจะมีมากยิ่งขึ้น ในภพภาคหน้าเหตุนี้จึงทรงลดหย่อนในเรื่องการเก็บอาหารบางประเภทไว้ได้ โดยทรงอนุญาตให้มี “กบปียกฏี” คือที่เก็บของอันสมควรแก่การเก็บสำหรับพระภิกษุขึ้น แต่ห้ามมิไว้ส่วนตัวเองจะต้องประกาศให้เป็นส่วนกลาง โดยทรงกำหนดให้มี 4 ลักษณะ ได้แก่

1. อุตสวานันตिका หมายถึง กบปียกฏีที่ประกาศให้ได้ยินทั่ว
2. โคนิสาทิกา หมายถึง กบปียกฏีที่ไม่มีเครื่องกันล้อม
3. คหปติกา หมายถึง กบปียกฏีที่เหล่าคฤหบดีสร้างถวาย
4. สัมมตিকা หมายถึง กบปียกฏีที่สงฆ์สมมติ คือ ประกาศเป็นการสงฆ์

^๕เรื่องเดียวกัน,

3. หอฉัน^{๖๕} เรือนหรืออาคารที่พระภิกษุสงฆ์ใช้สำหรับเป็นที่ฉันอาหารร่วมกัน ตามหลักพระธรรมวินัยแต่ครั้งพุทธกาล พระภิกษุเมื่อรับบิณฑบาตแล้วจะต้องปลีกตัว เพื่อไปฉันอาหารแต่เพียงลำพัง คติการฉันรวมคณเนื่องด้วยภายหลังเมื่อพระพุทธศาสนาเผยแพร่ออกไป ก็เริ่มมีประชาชนให้ความเลื่อมใสศรัทธา การนิมนต์พระภิกษุสงฆ์เพื่อรับการถวายภัตตาหารจึงเกิดขึ้น นับแต่ครั้งแรกเมื่อ พระเจ้าพิมพิสาร ทรงกราบทูลเชิญพระพุทธองค์และหมู่พระสาวกให้รับนิมนต์เข้าไปฉันภัตตาหารยังพระราชนิเวศน์ของพระองค์ ภายหลังจากที่ได้รับฟังพระธรรมเทศนาในวันแรกที่พระพุทธองค์ทรงเสด็จมายังกรุงราชคฤห์ และในเวลาต่อมาที่ทรงรับนิมนต์ในลักษณะนี้อีกหลายครั้ง วิธีการประพาศปฏิบัติแห่งการถวายภัตตาหารแด่พระภิกษุเช่นนี้จึงเกิดขึ้นสืบมา การแบ่งปันอาหารแด่พระภิกษุสงฆ์ในทางพระพุทธศาสนาจึงมีอยู่ 2 ลักษณะ คือ

1. การตักบาตรถวาย
2. การนิมนต์เพื่อถวายเป็นหมู่คณะ

พระพุทธเจ้าทรงมีพระพุทธานุญาตให้พระภิกษุสงฆ์สามารถฉันอาหารได้เพียงวันละ 2 มื้อ โดยมื้อแรกให้อาศัยด้วยการออกมารับบิณฑบาต ส่วนมื้อเพลให้ฉันอาหารจากผู้ที่นิมนต์ไปยังเคหะสถานหรือนำมาถวายที่วัด หากภิกษุฉันเพียงมื้อเดียวอาจไม่เพียงพอ อันมีผลกระทบต่อการนั่งภาวนาจิตแล้วเกิดความทรมาณในความหิวประการหนึ่ง อีกประการหนึ่งเพื่อเป็นการสนองรับต่อกุศลบุญของพุทธศาสนิกชนที่มีจิตเลื่อมใสศรัทธา ในการทำบุญกรียาทางศาสนา ส่วนการที่ทรงห้ามมิให้ฉันมากกว่า 2 มื้อขึ้นไป ก็เพราะทรงเห็นว่านอกจากจะเป็นปริมาณที่เกินความจำเป็นแล้ว ยังจะเป็นภาระต่อสังคมด้วย

4. วัฏฏี^{๖๗} หรือ ถาน ชื่อเรียกอาคารที่ใช้สำหรับเป็นที่ขบถ่ายของพระภิกษุสงฆ์ในวัด เรียกอย่างภาษาปากว่า “ถาน” สมัยก่อนนิยมปลูกเป็นอาคารหลังเดียวโดดๆ มีห้องเดียวหรือแบ่งเป็น 2 ห้อง สำหรับในเมืองไทยมีทั้งแบบชนคยกพื้นสูงและไม่ยกพื้น ดังปรากฏหลักฐานที่เป็นซากโบราณสถานสมัยสุโขทัย ในเขตอรัญญิกที่วัดพระสี่อิริยาบถ กำแพงเพชร มีกลุ่มเวียงวัฏฏีแบบไม่ยกพื้นหลายหลัง ขนาดอาคารกว้างยาวประมาณ 1.20 x 1.50 เมตร ปัจจุบันเหลือเพียงแนวสัณฐานอาคารและช่องขบถ่าย

^{๖๕}เรื่องเคียวกัน,

^{๖๖}เรื่องเคียวกัน

5. **ศาลาการเปรียญ**^๗ ชื่อเรียกอาคารในงานสถาปัตยกรรมไทยที่มีประโยชน์ใช้สอยในลักษณะอาคารอเนกประสงค์ เป็นอาคารที่พระภิกษุสงฆ์และฆราวาสใช้ทำกิจกรรมทางศาสนา ร่วมกัน เช่น การทำบุญเลี้ยงพระ การแสดงธรรมเทศนา ฯลฯ

แรกเริ่มนั้นศาลาการเปรียญถูกสร้างขึ้นเพียงเพื่อประโยชน์ใช้สอยเพียงอย่างเดียว คือให้พระภิกษุสงฆ์ใช้เป็นที่เรียนหนังสือ เพราะคำว่า “เปรียญ” มาจากภาษาบาลีว่า “บาเรียน” หมายถึง “พระที่ได้เรียน” หรือ “พระนักเรียน” ดังนั้นศาลาการเปรียญจึงหมายถึงศาลาหรืออาคารที่พระภิกษุใช้เป็นที่เล่าเรียนนั่นเอง

ศาลาการเปรียญจัดว่าเป็นประเภทของศาลาชนิดเดียวที่มีลักษณะและขนาดของอาคารแตกต่างจากศาลาประเภทอื่นๆ คือเป็นอาคารค่อนข้างใหญ่ ทั้งนี้เพราะต้องตอบสนองต่อกิจกรรมต่างๆของผู้มาใช้ที่มีลักษณะเป็นกลุ่มใหญ่ ซึ่งโดยทั่วไปจะมีขนาดกว้างประมาณ 8.00-10.00 เมตร ยาวประมาณ 12.00-15.00 เมตร มีทั้งที่เป็นอาคารเครื่องไม้และอาคารก่ออิฐ

การสร้างศาลาการเปรียญ เริ่มมีขึ้นตั้งแต่สมัยกรุงศรีอยุธยาอย่างน้อยก็ในรัชกาลพระเจ้าทรงธรรมลงมา ดังกล่าวไว้ในบันทึกเมื่อครั้งเสด็จไปนมัสการรอยพระพุทธรูปบาทที่ จ.สระบุรี ปี พ.ศ. 2149 ว่า

“.....สมเด็จพระเจ้าอยู่หัวอุทิศถวายวณาสวนต์ เป็นบริเวณออกไปโยชน์หนึ่งโดยรอบแล้ว ทรงพระกรุณาให้ช่างจัดการสถาปนาเป็นมณฑปสวมพระพุทธรูปบาท แล้วสร้างพระอุโบสถ พระวิหาร การเปรียญ ตึกกว้านกุฎิสงฆ์เป็นอเนกประการ....”

เนื่องด้วยศาลาการเปรียญเป็นอาคาร โถงขนาดค่อนข้างใหญ่ ต่อมาศาลาประเภทนี้จึงถูกใช้สำหรับสนองตอบต่อประโยชน์ใช้สอยอย่างอื่นๆด้วย เช่น ใช้เป็นที่เทศนาธรรมแก่ฆราวาส หรือใช้เป็นที่ถวายอาหารทำบุญเลี้ยงพระ เป็นที่ประชุมคณะกรรมการวัด ตลอดจนเป็นที่ตั้งศพสำหรับประกอบพิธีสวดพระอภิธรรมเป็นต้น ดังนั้นภายในอาคารจึงมักจะมีธรรมาสน์เทศน์วางอยู่ตรงส่วนท้ายของอาคารเสมอ ในบางแห่งก็มี “ธรรมาสน์สวด” สำหรับพระสงฆ์นั่ง 4 รูปด้วย นอกจากนี้บริเวณซิดแนวผนังด้านซ้ายของอาคาร ก็จะยกเป็นตั่งไม้ยาวสำหรับใช้เป็นอาสนสงฆ์เวลาประกอบพิธีกรรมทางศาสนาหรือทำบุญเลี้ยงพระ

6. **หอไตร**^๘ คือ อาคารที่ใช้เก็บพระคัมภีร์ทางศาสนา ที่สร้างขึ้นในเขตพุทธสถาน เพื่อใช้เก็บตำราหรือคัมภีร์ที่ใช้ในการพระพุทธศาสนา เช่น พระไตรปิฎก วรรณกรรมต่างๆ เช่น ไตรภูมิ

^๗เรื่องเดียวกัน,

^๘เรื่องเดียวกัน

หอไตร จึงหมายถึงเรือนที่ใช้เป็นที่เก็บพระไตรปิฎกนั่นเอง และด้วยเหตุที่พระไตรปิฎกนั้นได้ถูกเรียกรวมเป็นคำสั้นๆว่า “พระธรรม” ดังนั้นหอพระไตรปิฎกจึงมีชื่อเรียกเป็นอีกอย่างหนึ่งว่า “หอเป็นที่เก็บรักษาคัมภีร์ทางศาสนา หอ หมายถึง เรือนที่ปลูกขึ้นเพื่อยังประโยชน์ในการใช้สอยอย่างใดอย่างหนึ่ง ส่วน ไตร เป็นคำย่อมาจาก “ไตรปิฎก” ซึ่งหมายถึงหมวดธรรมคำสอนทั้ง 3 หมวดของศาสนาพุทธอันได้แก่ พระสูตร พระวินัย และพระอภิธรรม พระธรรม” หรือ “หอธรรม” ซึ่งหอไตรประเภทนี้ไม่ได้สร้างขึ้นเพื่อให้พระภิกษุเข้าไปใช้สอย หากแต่สร้างขึ้นเพื่อใช้เป็นที่สักการะเคารพบูชาเท่านั้น เช่น หอไตรวัดไม้ล้อม จ.สระบุรี หรือหอไตร 3 เสาวัดใหญ่สุวรรณาราม จ.เพชรบุรี เป็นต้น นอกจากนี้ยังมี “หอพระมณเฑียรธรรม” อีกอย่างหนึ่ง ซึ่งคำว่า มณเฑียร ตามรูปศัพท์หมายถึงพระราชฐานหรือพระบรมมหาราชวัง หอพระมณเฑียรธรรม จึงหมายถึงหอธรรมที่ตั้งอยู่ในเขตพระราชฐานนั่นเอง

การที่ต้องมีหอหรือเรือนไว้เก็บพระธรรมคัมภีร์ ก็เพราะภายหลังจากที่พระพุทธองค์ได้เสด็จนิพพานไปแล้ว พระธรรมวินัยต่างๆล้วนสั่งสอนด้วยวิธีดั้งเดิมแบบ “มุขปาฐะ”^๑ทั้งสิ้น คือเป็นการอธิบายอย่างปากต่อปากแล้วอาศัยการท่องจำ โดยไม่มีการใช้อักษรบันทึก ซึ่งต่อมานานไปทำให้เกิดความคลาดเคลื่อน จนต้องมีการสังคายนาขึ้นหลายครั้งเพื่อตรวจสอบความถูกต้อง และในที่สุดก็ถูกจารจารึกเป็นตัวอักษรอย่างสมบูรณ์ลงบนแผ่นใบลานหรือสมุดข่อยอย่างครบถ้วนทั้ง 3 หมวด ทั้งมีการคัดลอกเผยแพร่ออกไปอย่างกว้างขวาง ความสำคัญของอักษรบันทึกดังกล่าวจึงเปรียบเสมือนหนึ่งเป็นสิ่งศักดิ์สิทธิ์ไปโดยปริยาย ด้วยเป็นตัวแทนแห่งพระธรรมทั้งหมด การจัดหาที่เก็บรักษาจึงกลายเป็นสิ่งสำคัญและจำเป็นยิ่ง หอเก็บพระไตรปิฎกถูกสร้างขึ้นจนเป็นส่วนหนึ่งในองค์ประกอบหลักสำหรับวัดที่สำคัญทั่วไปที่ดูจะขาดเสียไม่ได้เลยในวัดๆหนึ่ง เพราะการมีหอไตรแม้จะเป็นเพียงอาคารขนาดเล็กๆหลังเดียว ก็สามารถทำให้วัดนั้นๆมีความครบถ้วนในความหมายแห่งไตรลักษณ์ นั่นคือมีพระพุทธ พระธรรม และพระสงฆ์ประกอบขึ้นแล้วอย่างสมบูรณ์ ความจริงแล้วในเวลาต่อมาหอไตรมิได้ใช้เก็บเฉพาะแต่พระไตรปิฎกอย่างเดียวเท่านั้น หากแต่บางแห่งยังใช้เก็บพระฎีกา พระอรรถกถาจารย์และพระธรรมเทศนาค่างๆอีกด้วย

7. ธรรมศาลา^๑ โรงเทศนาธรรมชื่อเรียกศาลาชนิดหนึ่ง ที่พระภิกษุใช้เป็นที่แสดงพระธรรมเทศนาในวันอุโบสถหรือวันพระ ศาลาประเภทนี้มีชื่อเรียกอีกอย่างว่า “ธรรมศาลา”

^๑เรื่องเดียวกัน,

ตามประเพณีโบราณของไทย มีขนบธรรมเนียมนิยมปฏิบัติเมื่อมีจิตในทางกุศลที่จะไปวัดเพื่อ การทำบุญเลี้ยงพระถวายภัตตาหารแก่พระภิกษุสงฆ์แล้ว ก่อนกลับก็มักนิมนต์ให้พระภิกษุเทศนาสั่ง สอนให้ศีลให้พรด้วย เพื่อให้เกิดข้อคิดทางสติปัญญาที่ดีสำหรับนำไปปรับใช้กับการดำรงชีวิตใน เพศศกหัสถ์ของตน ซึ่งนอกจากจะทำให้การดำเนินชีวิตเป็นไปอย่างถูกต้องตามครรลองครองธรรม ในทางที่ดีแก่สังคมแล้ว ยังทำให้ชีวิตพบแต่ความสุขความสงบและเป็นมงคลอีกด้วย การแสดงพระ ธรรมเทศนาของพระภิกษุจึงถือเป็นการชี้แนะทิศทางที่เป็นพฤติกรรมของสังคมที่สำคัญยิ่ง ทั้งนี้ เพราะพื้นฐานหลักธรรมคำสอนในทางพุทธศาสนา คือที่มาของแนวความคิดในการประพฤติปฏิบัติ ของคนในสังคมนั่นเอง

8. **ชันดาบร**²² โรงรักษาไฟและคัมภ์น้ำ เรือนประเภทนี้มีใช้ตั้งแต่ในสมัยครั้งพุทธกาล สภาพ ของบ้านเมืองยังเต็มไปด้วยป่าเขา อากาศหนาวเย็น การก่อไฟเพื่อให้เกิดความอบอุ่นและนำไปใช้ สำหรับการหุงต้ม ก็เป็นสิ่งที่ทำได้ยากมากในแต่ละครั้ง ไฟจึงเป็นสิ่งจำเป็นที่ต้องรักษาหรือเลี้ยงไว้ เพื่อใช้ประโยชน์ดังกล่าว พระพุทธองค์เองทรงพิจารณาเห็นแล้วว่าการที่พระภิกษุต้องนั่งทำสมาธิ ภาวนาเป็นเวลานาน ย่อมทำให้กล้ามเนื้อเปลี้ยอ่อนแรง จึงทรงปรารภถึงคำแนะนำของหมอชีวก โภ กมารภัจจ์ ที่เคยกราบทูลเสนอให้พระภิกษุสามารถเจริญภาวนาสมาธิจิตในลักษณะของการเดิน จกรมได้ ซึ่งนอกจากจะเป็นการกำหนดสมาธิในอีกรูปแบบลักษณะหนึ่งแล้ว ยังถือเป็นการบริหาร ออกกำลังกล้ามเนื้ออีกด้วย รวมทั้งยังแนะนำให้ทรงอนุญาตให้สร้าง ชันดาบร หรือเรือนไฟ ขึ้น สำหรับใช้เป็นที่พักกายหรืออบตัวด้วยทั้งนี้เพื่อให้เกิดการขับเหงื่ออันทำให้มีการไหลเวียนของ โลหิตดีขึ้น

9. **ห้องสรงน้ำ**²³ คือ ห้องชำระร่างกาย สำหรับเป็นที่ให้พระภิกษุใช้สอยเพื่อการทำ ความ สะอาดชำระร่างกาย ห้องสรงน้ำไม่เคยมีในพุทธชานูฎมาาก่อน ทรงมีพระอนุญาตให้มีได้แต่เพียง ห้อง “ชันดาบร : เรือนไฟ” หรืออย่างที่เรียกว่า “ห้องอบตัว” (Zauna) เท่านั้น ซึ่งเป็นวัฒนธรรมของ อินเดียที่สืบทอดจากชาวอารยัน อย่างเช่นพวกกรีก โรมันที่แพร่เข้ามา แต่เรือนอบตัวสำหรับ พระภิกษุในพุทธศาสนานั้น ทรงกำหนดให้มีลักษณะที่แตกต่างออกไป คือ ไม่มีการอาบน้ำภายใน ห้องนั้นภายหลังจากที่อบและนวดตัวแล้วเสร็จ แต่จะออกมาชำระกาย ได้จากแม่น้ำหรือลำธารที่อยู่ ใกล้กับเรือนไฟนั้น

²² เรื่องเดียวกัน,

²³ เรื่องเดียวกัน,

11. ศาลาท่าน้ำ^{๒๔} ชื่อเรียกศาลาประเภทหนึ่งที่ตั้งอยู่ริมน้ำ โดยมีท่าเทียบเรือเล็กๆประกอบ ศาลาโถง สำหรับฆราวาสใช้เป็นที่นั่งพักคอยก่อนหรือหลังขึ้นลงเรือเมื่อมาทำบุญที่วัด และสำหรับ พระสงฆ์ใช้เป็นท่าลงเรือออกบิณฑบาตตอนเช้า ทั้งนี้เนื่องแต่สมัย โบราณการตั้งถิ่นฐานชุมชนมัก อาศัยอยู่ริมคลองหรือริมแม่น้ำ เพราะต้องอาศัยแม่น้ำลำคลองเป็นเส้นทางสัญจร ไปมา การสร้าง ศาลาสำหรับเป็นทางเข้าหลักของวัดจึงเป็นสิ่งจำเป็น ในวัดหนึ่งๆบางแห่งอาจมีศาลาดังกล่าวหลัง เดียว หรือหลายหลัง แล้วแต่ขนาดของวัด หรืออาจใช้เป็นที่เฉพาะ ในเขตสังฆาวาสสำหรับพระภิกษุ ใช้พักผ่อนและเป็นทางลงสระน้ำ นอกจากนี้ในการออกแบบศาลาท่าน้ำของวัดทั่วไป ก็นิยมทำให้มี ลักษณะที่บ่งบอกถึงความเป็นอาคารที่เกี่ยวข้องกับศาสนา จึงมักสร้างให้มีรูปแบบอาคารที่ประดับ ตกแต่งด้วยช่อฟ้า ใบระกา หางหงส์ ความโดดเด่นที่ต่างออกไปจากศาลาท่าน้ำของชาวบ้านทั่วไป นี้เอง ทำให้เกิดชื่อคืออย่างหนึ่งก็คือศาลาเหล่านี้กลายเป็น ที่หมายตา (Landmark) สำหรับผู้สัญจร ผ่านไปมาโดยปริยาย

การจัดวางกลุ่มอาคารในพื้นที่สังฆาวาส ไม่มีแบบแผนที่แน่นอนแต่จะขึ้นอยู่กับทิศทางเข้า หลัก รวมถึงพิจารณาจากความสะดวกของการใช้งานและจำนวนของพระสงฆ์ภายในวัดเป็นหลัก

การแยกขอบเขตของวัดออกจากกันดังกล่าวก็เพื่อความเป็นระเบียบและความชัดเจนในการ ใช้พื้นที่ของสงฆ์ โดยตั้งอยู่บนหลักของวิถีชีวิตแห่งสมณะมีอยู่ 2 ลักษณะคือ การทำสังฆกรรมที่ต้องการทำร่วมกับพระสงฆ์รูปอื่น และการอยู่อาศัยที่ใช้เป็นที่ปลีกตัว ไปอาศัย หลับนอนเฉพาะรูป วัดมักจะตั้งเขตสังฆาวาสอยู่ใกล้กับเขตพุทธาวาส โดยไม่ปรากฏว่ามีแนว กำแพงล้อมเป็นสัดส่วนอย่างชัดเจนเช่นเดียวกับเขตพุทธาวาส อีกทั้งตำแหน่งของเขตสังฆาวาสก็ ไม่มีกฎเกณฑ์แน่นอนว่าจะต้องตั้งอยู่ในลักษณะใด แต่ส่วนใหญ่จะตั้งอยู่ด้านข้างหรือด้านหลัง เขตพุทธาวาส

2.2.4.2 เขตธรณีสงฆ์^{๒๕} หมายถึงเขตพื้นที่ของวัดที่เหลือพื้นที่หลังจากแบ่งเป็นพื้นที่ พุทธาวาสและ สังฆาวาสแล้ว พื้นที่นี้อาจจะใช้เป็นพื้นที่ใช้สอยในเชิงสาธารณ ประโยชน์ในลักษณะต่างๆ เช่น เป็นพื้นที่เปิดโล่งปลูกต้นไม้ให้ร่มรื่นเป็นที่พักผ่อน หรือสร้างเป็นเมรุสำหรับฌาปนกิจศพของ ชุมชน หรือตั้งเป็น โรงเรียน บางแห่งแบ่งให้คฤหัสถ์เช่าเพื่อประกอบกิจการต่างๆ และนารายได้เพื่อ บำรุงวัด

^{๒๔}เรื่องเดียวกัน,

^{๒๕}เรื่องเดียวกัน,

2.3 พุทธศาสนากับสถาปัตยกรรมวัดใหญ่สุวรรณาราม

พระพุทธศาสนาเป็นพื้นฐานทางปรัชญาของงานสถาปัตยกรรมเนื่องในพระพุทธศาสนา โดยมีวรรณคดีทางศาสนา “ไตรภูมิพระร่วง” นั้นเป็นแม่บทของสถาปัตยกรรม^{๙๖} ซึ่งชนชาติไทยได้รับนับถือพุทธศาสนามาตั้งแต่สมัยโบราณนับตั้งแต่ประมาณพุทธศตวรรษที่ 13 เป็นต้นมาจนถึงประมาณพุทธศตวรรษที่ 18 กระทั่งสมัยสุโขทัยได้เริ่มการถือแบบอย่างลังกา^{๙๗} แม้ว่านอกจากนั้นจะยังมีศาสนาพราหมณ์เข้ามามีบทบาทอีกด้วย แต่โดยรวมแล้วพุทธศาสนาก็มีผลต่อรูปแบบทางสถาปัตยกรรมเนื่องในพุทธศาสนามากที่สุด ซึ่งในแต่ละยุคสมัยคติความเชื่อเกี่ยวกับศาสนาที่แตกต่างกันย่อมส่งผลรูปแบบสถาปัตยกรรมอย่างหลีกเลี่ยงไม่ได้

2.3.1 สมัยก่อนที่พระพุทธศาสนาเป็นประธานที่อินเดีย ในประเทศอินเดียสมัยก่อนคือกับพุทธกาลนั้น (เมื่อพระพุทธเจ้า ประสูติ ครีส์ตัส และประกาศศาสนา) มีศาสนาใหญ่ๆหลายศาสนาในอินเดีย โดยศาสนาใหญ่คือศาสนาพราหมณ์ซึ่งทั้งศาสนาพราหมณ์และศาสนาพุทธสอนให้เชื่อกรรมเหมือนกันส่วนวิถีทางในการปฏิบัตินั้นมีความแตกต่างกัน ข้อสำคัญคือ

2.3.1.1 พุทธศาสนา^{๙๘} สอนว่ามนุษย์จะดีหรือชั่วอยู่ที่ตัวเอง ผู้อื่นจะช่วยเหลือ ศาสนาเป็นเครื่องช่วยชี้แนวทางในการประพฤติเท่านั้น คือการพึ่งพิงด้วยตัวเอง

2.3.1.2 ศาสนาพราหมณ์^{๙๙} สอนว่ามีพระเจ้าบนสวรรค์ซึ่งบันดาลความคิดความชั่วแก่มนุษย์ได้ การพึ่งพิงได้ก็เพราะพระเจ้าพุทธศาสนาเกิดแตกเป็น 2 นิกายตั้งแต่พุทธศตวรรษที่ ๖ พระเจ้ากนิษกะโดยแปลเป็นภาษาสันสกฤต ประมาณ พ.ศ. 600 เป็นต้นมา ศาสนาพุทธแบ่งได้เป็น 2 นิกายใหญ่คือ

1. หินยาน หรือเถรวาท คือนิกายฝ่ายใต้เช่นที่ถือกัน ในศรีลังกา พม่า ไทย ลาว เขมร
2. มหายาน หรืออจาริยวาท คือนิกายฝ่ายเหนือเช่นที่ถือกัน ใน ทิเบต มองโกล จีน ญี่ปุ่น และญวนในปัจจุบัน

นิกายหินยานคือพระธรรมวินัยเป็นสำคัญคือมุ่งรักษาพระธรรมวินัยตามที่อริยสาวกได้ทำการสั่งสอนเอาไว้ให้มั่นคง ส่วนนิกายมหายานถือพระบรมมคธเป็นสำคัญคือมุ่งหมายที่จะเผยแผ่ศาสนาให้มหาชนเลื่อมใสแพร่หลาย ลัทธิมหายานได้แก้ไขคติทางพุทธศาสนาให้คล้ายกับศาสนาพราหมณ์ จึงเป็นที่มาของความคิดที่ว่าพุทธศาสนาเป็นสาขาหนึ่งของศาสนาพราหมณ์

^{๙๖} ม.ร.ว. คึกฤทธิ์ ปราโมช, ลักษณะไทย (เล่มหนึ่ง) ภูมิหลัง. (กรุงเทพฯ: ไทยวัฒนาพานิช, 2525), 310-312

^{๙๗} บุญชู โรจนเสถียร, คำนานสถาปัตยกรรมไทย 2 : สถาปัตยกรรม (กรุงเทพฯ : พิกเกอร์เบรน, 2548), 27-29

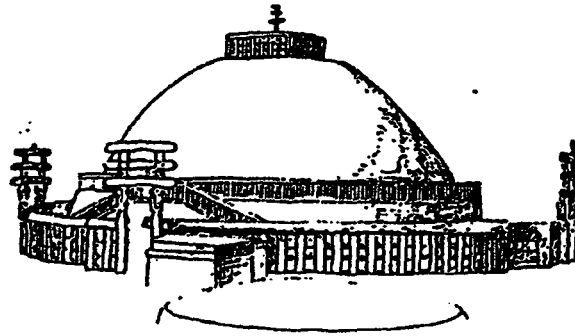

ภาพที่ 2.4 พระสถูปเจดีย์ สมัยพระเจ้าอโศกมหาราช

ที่มา ทวี หมื่นสุกแสง. 2543. “การศึกษาแนวคิดและคติความเชื่อทางสถาปัตยกรรม วัดอรุณราชวราราม”. วิทยานิพนธ์ ครุศาสตร์อุตสาหกรรมมหาบัณฑิต สถาบันเทคโนโลยีพระจอมเกล้าเจ้าคุณทหารลาดกระบัง

2.3.2 พระพุทธศาสนาในประเทศไทย

ตามหลักฐานทางโบราณคดี รู้ได้ว่าพระพุทธศาสนามาประดิษฐานในประเทศไทยตั้งแต่สมัยยังเป็นถิ่นฐานของชนชาติลาว (ละว้า)⁹⁸ ราชธานีตั้งอยู่ ณ เมืองนครปฐม ซึ่งก็คือเมืองทวารวดีในสมัยนั้น โดยมีพุทธเจดีย์ ปรางค์ คือพระปฐมเจดีย์ และยังมีพุทธเจดีย์ปรากฏอยู่แห่งอื่นๆ ในประเทศไทยอีกหลายแห่ง ก่อนที่จะเริ่มตั้งราชธานีสุโขทัยซึ่งสามารถแบ่งเป็นลำดับได้ 4 ยุคด้วยกัน

ยุคที่ 1 ลัทธิหินยานอย่างเถรวาท พระพุทธศาสนามาประดิษฐานในประเทศไทยครั้งแรก เมื่อตั้งราชธานี ณ เมืองนครปฐม อาณาจักรทวารวดี มีโบราณวัตถุปรากฏคือที่พระปฐมเจดีย์ ศิลารูปธรรมจักร พระพุทธรูปภาษาที่จารึกพระธรรมเป็นภาษามคธ และพระแท่นพุทธอาสน์และรอยพระพุทธบาท ลักษณะเหมือนอย่างอินเดียสมัยพระเจ้าอโศกมหาราช จึงสันนิษฐานว่าพระพุทธศาสนาเข้ามาสู่ประเทศไทย ก่อน พ.ศ. 500⁹⁹ โดยเป็นลัทธิเถรวาท โดยโบราณวัตถุยังพบอีกในบริเวณราชบุรี สุพรรณบุรี ลพบุรี นครราชสีมา ซึ่งเข้าใจว่าเป็นอาณาจักรของทวารวดี

ยุคที่ 2 ลัทธิมหายาน ราว พ.ศ. 1300 กษัตริย์ครองกรุงศรีวิชัยในเกาะสุมาตราได้แผ่อำนาจมาถึงแหลมมลายู (ตั้งแต่สุราษฎร์ลงไปถึงปัตตานี) พวกศรีวิชัยนับถือศาสนาพุทธนิกายมหายาน จึงนำลัทธิมาเผยแผ่

⁹⁸ เรื่องเดียวกัน, 34

⁹⁹ เรื่องเดียวกัน, หน้าเดียวกัน

ดังปรากฏพุทธเจดีย์อย่างลัทธิมหายาน เช่นที่พระมหาธาตุเมืองไชยา และพระมหาธาตุเมืองนครศรีธรรมราชองค์เดิม แต่ในสมัยนั้นลัทธิมหายานยังเจริญอยู่แต่ทางใต้บริเวณแหลมมลายูเท่านั้นส่วนทางฝ่ายเหนือยังคงเป็นเถรวาทอยู่ราว พ.ศ. 1550¹⁰⁰ กษัตริย์เชื้อสายชาวศรีวิชัยองค์หนึ่งขึ้นมาแทนนครศรีธรรมราชได้ขึ้นมาครองเมืองลพบุรีและราชบุตรได้ไปครองประเทศกัมพูชาจึงเป็นเหตุให้ไทยและกัมพูชาต้องรวมอยู่ในราชวงศ์เดียวกันเป็นเวลานานการศาสนาและการช่างในกัมพูชาได้แผ่มาในไทยตั้งแต่สมัยนี้ ในเขมรหรือขอมนั้นนิกายมหายานได้เจริญรุ่งเรืองอยู่ก่อนแล้วสังเกตจากปราสาทหินซึ่งสร้างเป็นวัดในพระพุทธศาสนา และศาสนาพราหมณ์ก็น่าจะเข้ามาในประเทศไทยในช่วงสมัยนี้

ยุคที่ 3 ลัทธิหินยานอย่างพุทธม รว พ.ศ. 1600 พระเจ้าอู่รุมหาราชกษัตริย์แห่งพม่า ราชธานีที่เมืองพุกาม ได้แผ่ขยายอาณาเขตมายังลานนาจนถึงลพบุรีและทวารวดี พระองค์ทรงเป็นพุทธศาสนูปถัมภกจึงนำพระพุทธศาสนาเผยแผ่ไปด้วย ในสมัยนี้พระพุทธศาสนาในอินเดียกำลังเสื่อมจนจะสูญสิ้นแล้ว ชาวพุกามที่ถือลัทธิหินยานอย่างเถรวาทอย่างอินเดีย จึงห่างเหินกันจนกลายเป็นหินยานแบบพุกาม ซึ่งเจริญรุ่งเรืองทางฝ่ายเหนือ ส่วนทางใต้ยังเป็นมหายานในแบบขอมอยู่ในสมัยเมื่อพระเจ้าอู่รุมหาราชแห่งพุกามได้ปกครองดินแดนไทยอยู่นั้น ชนชาติไทยอยู่ในแคว้นลานนาและลานช้างมากกว่าทางตอนใต้ พวกไทยนับถือพุทธศาสนาอยู่แล้ว ก็รับเอาลัทธิหินยานแบบพุกามาตั้งแต่สมัยนี้ ครั้นเมื่อล่วงสมัยพระเจ้าอู่รุมฝ่ายพุกามเสื่อมอำนาจลง ชนชาติไทยมีความเข้มแข็งและมีอำนาจมากขึ้นได้แผ่อาณาเขตลงมาปกครองสุโขทัยซึ่งแต่เดิมอยู่ในอำนาจของขอมจึงได้รับเอาลัทธิมหายานและพราหมณ์ตลอดจนภาษาและอักษรขอมมาดัดแปลงใช้เป็นของตนเอง¹⁰¹

ยุคที่ 4 ลัทธิลังกาวงศ์ (สุโขทัย) เมื่อพระเจ้าปรีกรมพาทูได้ครองราชย์สมบัติในลังกาทวีปได้จัดให้ทำการสังคายนาพระธรรมวินัยและจัดวางระเบียบข้อวัตรปฏิบัติแห่งสงฆ์ใหม่ ทำให้พระพุทธศาสนารุ่งเรืองเป็นอย่างมาก ใน พ.ศ. 1800 ภิษุไทยได้ไปบวชเรียน ณ เมืองลังกา ได้กลับมาตั้งคณะขึ้นที่เมืองนครศรีธรรมราชและได้แผ่ขยายไปยังกรุงสุโขทัยในครั้งราชวงศ์พระร่วงเป็นใหญ่ ทรงเลื่อมใสในลัทธิลังกาวงศ์จึงโปรดนิมนต์พระสงฆ์ขึ้นไปตั้งที่สุโขทัยลัทธิลังกาวงศ์จึงรุ่งเรืองมาแต่สมัยนั้น ส่วนลัทธิมหายานก็เสื่อมลงจนสูญไป จึงยังคงเหลือแต่ลัทธิหินยานแบบลังกาวงศ์ ส่วนพระสงฆ์ตั้งแต่รวมเป็นนิกายเดียวกันได้กำหนดสมณาทานฐานะต่างกันเป็น 2 พวกตามแบบลังกา คือพวกสมณาทานคันถุระ (พระสงฆ์คามวาสี) กับพวกสมณาทานวิปัสสนาธุระ (พระสงฆ์อรัญวาสี) แต่ยังคงเป็นนิกายเดียวกันอยู่

¹⁰⁰ เรื่องเดียวกัน, 35

¹⁰¹ เรื่องเดียวกัน, 35

2.3.3 พุทธศาสนามัยอยุธยาตอนปลาย

ศาสนา มีอิทธิพลต่อการสร้างสรรค์งานสถาปัตยกรรมทั้งทางตรงและทางอ้อม โดยระบบราชการและวัดเป็นสิ่งที่มีความสำคัญและมั่นคง สามารถรองรับวิถีชีวิตวัฒนธรรมตลอดจนความเชื่อ ซึ่งสะท้อนให้เห็นได้จากพิธีกรรม จารึกกฎเกณฑ์ของสังคมวัฒนธรรมที่สืบเนื่องตลอดสมัยอันรุ่งเรืองของอาณาจักรอยุธยา

จากสภาพทางภูมิศาสตร์ ชุมชน สังคม และวัฒนธรรม ทำให้กรุงศรีอยุธยาสามารถรับอิทธิพลพุทธศาสนาจากดินแดนต่างๆ ที่รุ่งเรืองมาก่อน ทั้งพุทธศาสนาเถรวาทจากอารยธรรมอ่าวอินเดีย¹⁰² และพุทธศาสนามหายานที่รุ่งเรืองอยู่ในอารยธรรมเขมร¹⁰³ คาบสมุทรมุขภาคใต้ของประเทศไทยและบางส่วนของดินแดนพุกาม¹⁰⁴ พระนครศรีอยุธยาจึงเป็นเมืองกึ่งกลางระหว่างอารยธรรมหลายกระแสซึ่งรับเอาความเปลี่ยนแปลงทางพุทธศาสนาเข้ามาตามกระแสอิทธิพลของแต่ละยุคสมัย

ในช่วงต้นของอยุธยาตอนปลาย การเปลี่ยนแปลงโครงสร้างทางการเมือง ทำให้เกิดความพยายามในการฟื้นฟูระเบียบพิธีกรรมในลัทธิเทวราชาแบบเขมรกลับมาอีกครั้ง พุทธศาสนาในยุคนี้แสดงออกในทางวัตรธรรม อันอาจเป็นผลจากความเปลี่ยนแปลงทางการเมือง การปกครอง และสังคม ที่แตกต่างทางค่านิยมความรู้สึกนึกคิดที่ต่างจากคนรุ่นก่อน มีการฟื้นฟูพิธีกรรมอันเกี่ยวกับการเป็นจักรพรรดิราช เห็นได้จากการสถาปนาวัดไชยวัฒนาราม ทรงพระราชทานให้เป็นที่สถิตของพระจิตเดว พระราชาคณะฝ่ายอริยวาสี สถาปัตยกรรมที่วัดไชยวัฒนารามสะท้อนให้เห็นรูปแบบของอิทธิพลจากปราสาทนครวัด ในมโนทัศน์ของเขาพระสุเมรุอันเป็นแกนกลางของจักรวาล เมรุทิศของวัดไชยวัฒนาราม สร้างพระพุทธรูปทรงเครื่องประดิษฐานไว้ การสร้างพระพุทธรูปทรงเครื่องเป็นประเพณีของทางมหายาน แสดงถึงการเป็นจักรวาทินของพระพุทธเจ้า นิยมสร้างกันมากในสมัยอยุธยาตอนต้นหรือก่อนหน้านั้นขึ้นไป แล้วกลับมาฟื้นฟูประเพณีการสร้างอีกในสมัยสมเด็จพระเจ้าปราสาททองและนิยมสร้างต่อมาจนและนิยมสร้างต่อมาจนถึงต้นกรุงรัตนโกสินทร์

ในรัชสมัยพระเจ้าปราสาททอง มีเหตุการณ์ที่เกี่ยวข้องกับพิธีกรรมสำคัญคือการลบศักราชเป็นพิธีกรรมที่แสดงความยิ่งใหญ่เหนือบรรดาประเทศเพื่อนบ้านที่นับถือพุทธศาสนาประกอบด้วยพิธีทั้งพุทธ และพราหมณ์ ซึ่งนอกจากจะเป็นผลในการสร้างขวัญกำลังใจให้กับประชาชนแล้ว ยัง

¹⁰² หม่อมเจ้า สุภัทราธิศ ดิสกุล, ศิลปะในประเทศไทย, พิมพ์ครั้งที่ 10(กรุงเทพฯ : โรงพิมพ์มหาวิทยาลัยธรรมศาสตร์, 2538), 5

¹⁰³ จำนง ทองประเสริฐ, ประวัติพุทธศาสนาในเอเชียอาคเนย์ (กรุงเทพฯ : โรงพิมพ์คุรุสภา, 2534), 304

¹⁰⁴ เรื่องเดียวกัน, 38

มีผลต่อการสถาปนาความเป็นพระจักรพรรดิราชของพระองค์ด้วย แม้พุทธศาสนาจะดำเนินรูปแบบธรรมเนียมหลักให้กับสังคมอยุธยา แต่การเผยแพร่คริสต์ศาสนาหรือแม้แต่ศาสนาอิสลามก็ยังมีอิทธิพลไม่มากนักน้อยกับสังคมไทย เห็นได้จากลวดลายปูนปั้น และงานจิตรกรรมฝาผนัง แม้ประชาชนจะมีอิสระในการนับถือศาสนา ในช่วงรัชสมัยพระเจ้าปราสาททองถึงรัชสมัยสมเด็จพระนารายณ์ แต่ชาวพุทธก็ยังมองชนต่างศาสนาเป็นผู้ด้อยกว่าทางอภิรัชญาและมักแสดงรูปเขียนกลุ่มชนต่างชาติ เป็นสมุนของพญามาร มาลองคิดกับพระพุทธเจ้า

ในช่วงรัชสมัยสมเด็จพระนารายณ์มหาราช เป็นช่วงที่ราชอาณาจักรคิดต่อการค้ากับชาวตะวันตก โดยเฉพาะฝรั่งเศส ที่เข้ามาจับบทบาททางการเมือง สังคม เศรษฐกิจ และเผยแพร่คริสต์ศาสนาไปพร้อมๆกัน การที่สมเด็จพระนารายณ์ทรงส่งเสริมการติดต่อต่างชาติ อาจเป็นผลทางด้านความมั่นคงของราชบัลลังก์ แต่ผลที่ตามมาคือพระองค์ทรงอยู่ในพระราชฐานะที่ขัดแย้งกับศาสนจักรพอลสมควร ตลอดพระชนม์ชีพจึงต้องทรงระมัดระวังการต่อต้านจากขุนนาง ซึ่งฝักใฝ่ในพุทธศาสนาและอาจหวาดระแวงการเข้ามาเผยแพร่คริสต์ศาสนาของบาทหลวงตะวันตก

อย่างไรก็ตาม คริสต์ศาสนาก็ได้มีส่วนพัฒนารูปแบบสังคมสยาม เช่นความพยายามตั้งวิทยาลัยคอนสแตนตินอันเป็นระบบการศึกษาอย่างตะวันตกและมีการตั้งโรงเรียนที่ตำบลมหาพรathomณ์ เป็นแบบโรงเรียนวัดจัดสอนอ่าน เขียนภาษาไทย และคัมภีร์คริสต์ศาสนา ในทางกลับกันพุทธศาสนาก็น่าจะมีพัฒนาการเพื่อต่อต้านการดึงมวลชนไปสู่ศาสนา ในทางกลับกันพุทธศาสนาก็น่าจะมีพัฒนาการเพื่อต่อต้านการดึงมวลชนไปสู่ศาสนาอื่น เช่นมีการสร้างวรรณกรรมศาสนาจำนวนหนึ่งคือ เสือโคคำฉันท์ และสมุทรโฆษคำฉันท์ของพระมหาราชครูเป็นต้นเมื่อสิ้นรัชกาลของสมเด็จพระนารายณ์ ความเฟื่องฟูของวัฒนธรรมตะวันตกก็สูญสลาย แต่ยังคงให้อิทธิพลอยู่บ้างในวงจำกัด

ในรัชสมัยพระเพทราชา พระเจ้าเสือ และพระเจ้าอยู่หัวท้ายสระ เป็นช่วงที่มีการปราบปรามชาวตะวันตก และควบคุมการเผยแพร่คริสต์ศาสนา ยังไม่มีการรวมศูนย์อำนาจในระบบการปกครองคณะสงฆ์ โดยแบ่งแยกอำนาจออกเป็น 3 ฝ่ายได้แก่ คณะกลางอรัญวาสี คณะคามวาสีฝ่ายซ้าย (คณะเหนือ) และคณะคามวาสีฝ่ายขวา (คณะใต้)¹⁰⁵

คณะกลางอรัญวาสีมีพระพุทธานุญาตโบสถ์ราชเคหะ เป็นเจ้าคณะ มีพระราช
คณะอรัญวาสีในราชธานี 7 รูป อยู่ภายใต้บังคับบัญชาทำหน้าที่
ปกครองดูแลคณะพระสงฆ์สมณะวิปัสสนา ที่วราชอาณา
จักร รวมทั้งพระสงฆ์ต่างชาติทุกนิกาย

¹⁰⁵ สิริวิวัฒน์ คำวันสา, ประวัติพุทธศาสนาในเอเชียอาคเนย์ (กรุงเทพฯ : โรงพิมพ์สหธรรมมิก, 2541), 51-53

คณะคามวาสีฝ่ายซ้าย(คณะเหนือ)มีสมเด็จพระอริยวงศ์สังฆราชราชูปถัมภ์หน้าพระธาตุ
เป็นเจ้าคณะ และประกอบด้วยพระราชาคณะคณะอื่นๆอีก ๑๗
รูป วัดในหัวเมืองฝ่ายเหนือรวม ๔๕ เมืองขึ้นต่อคณะนี้
คณะคามวาสีฝ่ายขวา(คณะใต้) มีพระวันรัตน์วัดป่าแก้วเป็นเจ้าคณะ ประกอบด้วย
พระราชาคณะอื่นๆ อีก ๑๗ รูป เช่นกัน มีวัดในหัวเมืองปักษ์ใต้
๔๗ เมืองขึ้นอยู่ภายใต้การปกครอง

กิจกรรมของสงฆ์ฝ่ายต่างๆ ค่อนข้างเป็นอิสระต่อกัน แต่ละฝ่ายคงจะพัฒนาความรู้ความคิด
และหลักปฏิบัติไปตามแนวทางของตน ประกอบกับความขัดแย้งทางการเมืองการปกครองทำให้
พระสงฆ์ในสมัยปลายอยุธยา มีอิสระค่อนข้างมาก จึงยากที่จะควบคุมความคิดและระเบียบปฏิบัติ
ของสงฆ์ให้อยู่ในมาตรฐานเดียวกันได้ เกิดมีการละเมิดทางวินัยของสงฆ์ โดยกระทำการที่
เกี่ยวข้องกับเศรษฐกิจการค้า และประกอบอาชีพเพื่อหารายได้ตามอย่างคฤหัสถ์

นอกจากนี้ยังมีกิจกรรมทางพุทธศาสนาหลายอย่างที่คนในวงกว้างมีส่วนร่วม หรือมีส่วนร่วมรับ
รวมกันเป็นต้นว่าการเสด็จ ไปสมโภชพระพุทธรูปซึ่งเป็นพระราชกรณียกิจสำคัญ พระมหากษัตริย์
ทุกพระองค์ในสมัยปลายอยุธยา การเทศน์มหาชาติตลอดจนพิธีวิสาขบูชาซึ่งจัดขึ้นในราชสำนักทุก
ปี การบวชเรียนซึ่งเป็นธรรมเนียมของข้าราชการทุกคน วัดและสำนักสงฆ์จึงมีอิทธิพลอย่างสูงต่อ
สังคมและเป็นสถาบันที่มั่นคงที่สุดรองจากหรือเทียบเท่าสถาบันกษัตริย์¹⁰⁶

ในช่วงหลังของอยุธยาตอนปลายในรัชสมัยพระเจ้าอยู่หัวบรมโกศจนถึงเสียกรุงศรีอยุธยาครั้งที่
๒ เกิดความเปลี่ยนแปลงทางการเมืองศาสนาสมัยอยุธยาครั้งสำคัญ คือการประดิษฐานพุทธศาสนา
สยามวงศ์ในลังกา แต่เดิมนั้นพุทธศาสนาฝ่ายไทยได้รับอิทธิพลจากพุทธศาสนาเถรวาทลังกาวงศ์มา
ตั้งแต่พุทธศตวรรษที่ ๑๕ ต่อมาพุทธศาสนาในลังกาได้เสื่อมลงจนถึงกับมีการส่งทูตมาขอพระภิกษุ
จากกรุงศรีอยุธยา ไปเผยแผ่พุทธศาสนายังลังกา และดำเนินกิจการติดต่อกันหลายครั้ง การส่งทูต
มายังกรุงศรีอยุธยาได้รับการต้อนรับจากราชสำนักพระเจ้าบรมโกศเป็นอย่างดี คณะสมณทูตมี
โอกาสเดินทางไปนมัสการ พระพุทธรูป สระบุรี และพระนอนวัดป่าโมกข์จังหวัดอ่างทอง ใน
สมัยนี้กรุงศรีอยุธยาได้กลายเป็นแหล่งเผยแผ่พุทธศาสนาให้แก่ลังกาซึ่งเท่ากับเป็นการชดใช้หนี้ของ
ไทยให้กับศรีลังกา จากที่เคยเป็นผู้รับมาแล้ว

ในรัชกาลสมเด็จพระเจ้าอยู่หัวบรมโกศพุทธศาสนามีความเจริญรุ่งเรือง ทรงอุปถัมภ์ทำนุ
บำรุงปฏิสังขรณ์วัดรวมทั้งคุ้มครองคณะสงฆ์ พระองค์ทรงให้ความสำคัญกับการศึกษาเล่าเรียน
พระธรรมวินัยเป็นอย่างมาก จะทรงรับเป็นพระราชธุระในการอุปสมบทของพระราชวงศ์และข้าราชการ

¹⁰⁶ จุฬิศพงศ์ จุฬารัตน์, “การศึกษาวิวัฒนาการทางสถาปัตยกรรมของสถูปทรงกลม 2 แบบ(ทรงระฆังกลม และทรง
ระฆังกลมบนฐานชั้นบนแปลกเหลี่ยม)ในเขตจังหวัดพระนครศรีอยุธยา” (วิทยานิพนธ์ปริญญาศิลปศาสตรมหา
บัณฑิต สาขาวิชาประวัติศาสตร์สถาปัตยกรรม บัณฑิตวิทยาลัย มหาวิทยาลัยศิลปากร, 2535), 74.

บริพาธ ถ้าผู้ใดไม่ได้บวชเรียนก็จะไม่มีโอกาสเข้ารับราชการ สถาปัตยกรรมโดยเฉพาะวัดวาอาราม ที่ซ่อมสร้างในรัชสมัยนี้บรรลุถึงจุดสุดยอดของความงาม ความโอ้อ่า และสลับซับซ้อนในการ ตกแต่งประดับประดา เกิดวรรณคดีทางพุทธศาสนาขึ้นหลายเรื่อง เช่น นันทโศปน์นทศูทรคำหลวง กระจมัลย์คำหลวง เป็นต้น¹⁰⁷ ครั้งต่อมาในรัชกาลสมเด็จพระเจ้าอู่ทอง และสมเด็จพระเจ้าเอกทัศก็ทรงทำนุบำรุงพุทธศาสนาเรื่อยมา จนถึงช่วงปลายรัชกาลสมเด็จพระเจ้าเอกทัศ กรุงศรีอยุธยาต้องเผชิญภาวะสงครามกับพม่าอย่างหนัก สถาบันพุทธศาสนาได้รับผลกระทบตกต่ำลงตามสภาพสังคม การเมืองอันเลวร้าย จนกรุงศรีอยุธยาเสียแก่พม่าในปี พ.ศ. 2310

เมื่อเสียกรุงศรีอยุธยาครั้งที่ 2 (พ.ศ. 2310) อาณาจักรอยุธยาได้ล่มสลาย ส่งผลให้ศาสนจักรต้องสูญสิ้นไปด้วย การทำลายพระนครของข้าศึก เพื่อมิให้อยุธยามีโอกาสตั้งตัวใหม่อีกด้วยการ ทำลายศูนย์กลางของรัฐ กวาดต้อนผู้คนตามแหล่งที่อยู่อาศัยรวมทั้งวัดวาอาราม ดังนั้นจะเห็นได้ว่า สถาปัตยกรรมประเภทพระอุโบสถ และพระวิหารที่เหลือรอดมาจนปัจจุบัน จะมีอยู่ตามหัวเมือง หรือพื้นที่ที่อยู่รอบๆพระนครศรีอยุธยา ส่วนพระอุโบสถและพระวิหารที่ปรากฏในเมืองราชธานีส่วนใหญ่จะถูกทำลายลง เหลือเป็นซากตัวอาคารให้เห็นดังเช่นในปัจจุบัน องค์กรที่กระแสดความเปลี่ยนแปลงของพุทธศาสนาในกรุงศรีอยุธยามีผลผลักดันต่อรูปแบบสถาปัตยกรรมทางศาสนา เกิดเป็นลักษณะเฉพาะแบบอย่างของอยุธยาตอนปลายในที่สุด

2.3.4 พระพุทธศาสนาสมัยอยุธยาตอนปลายในเมืองเพชรบุรี

เนื่องจากเพชรบุรีถือเป็นเมืองหน้าด่านและถือเป็นหัวเมืองสำคัญของราชธานีอยุธยา มีการจัดส่งบุคคลหรือขุนนางจากราชธานีไปดูแล ดังนั้นความสัมพันธ์ทางด้านการศาสนาจึงมีความเกี่ยวข้องอย่างใกล้ชิดกับเมืองหลวงอย่างหลีกเลี่ยงไม่ได้ เมืองเพชรบุรีมีอารามและสงฆ์ที่ทรงฐานะรูป และเป็นแหล่งศึกษาแห่งการเรียนและวิทยาการต่างๆ ตลอดมา ความเจริญรุ่งเรืองทางพระพุทธศาสนาที่เห็น ได้จากการสร้างวัดจำนวนมากในสมัยนี้ควบคู่ไปกับราชธานีกรุงศรีอยุธยาอย่างเด่นชัด ดังเช่น สมเด็จพระเจ้าตากสินมหาราชที่เป็นพระอาจารย์ของสมเด็จพระเจ้าสร้อยเพชรบุรี เป็นหัวเรี่ยวหัวแรงในการบูรณะวัดใหญ่สุวรรณารามครั้งใหญ่สมัยอยุธยาตอนปลาย และในครั้งนั้นได้ทรงพระราชทานพระที่นั่งส่วนพระองค์เพื่อใช้เป็นศาลาการเปรียญวัดใหญ่สุวรรณาราม นี่เป็นเพียงหลักฐานหนึ่งที่แสดงถึงความใกล้ชิดกันทางพระพุทธศาสนาและชุมชนสังคมระหว่างราชธานีและเมืองเพชรบุรี

2.3.4.1 ไตรภูมิพระร่วงกับสถาปัตยกรรมเนื่องในพระพุทธศาสนาวัดใหญ่สุวรรณาราม

ไตรภูมิและจักรวาล เป็นวรรณกรรมพุทธศาสนานิกายเถรวาทที่ว่ากันว่ามียุทธพลต่อ ศิลปวัฒนธรรมและสถาปัตยกรรมไทยมากที่สุด ชนชาติไทยได้รับรู้เรื่องไตรภูมิพร้อมๆกับการรับเอาพระพุทธศาสนาเป็นศาสนาประจำชาติ เมื่อพระยาสิทธิไทยกษัตริย์พระองค์ที่ 6 ราชวงศ์พระร่วง

แห่งสุโขทัยได้ทรงรวบรวมคัมภีร์ต่างๆของพุทธศาสนาแล้วนิพนธ์เป็นร้อยแก้วที่ รู้จักกันคือ “ไตรภูมิพระร่วง” จึงทำให้ความรู้เรื่องไตรภูมิได้แผ่หลายในหมู่ประชาชนมากยิ่งขึ้น เรื่องไตรภูมิกล่าวถึงโลกทั้งสาม คือ โลกมนุษย์ นรกและสวรรค์

หลักธรรมสำคัญในวรรณกรรมไตรภูมิและจักรวาล คือการสอนหลักธรรม 3 ประการคือ 17-32

1. ไตรวิถุ หลักพุทธธรรมแสดงกฎแห่งกรรม 3 ประการ คือ กรรม (การประกอบความดีและความชั่ว) วิบาก (ผลแห่งกรรมดีและกรรมชั่ว) และการเวียนว่ายตายเกิด
2. ไตรลักษณ์หลักพุทธธรรมแสดงกฎแห่งธรรมชาติ 3 ประการ คือ อนิจจัง (ความไม่เที่ยง) ทุกขัง (ความเป็นทุกข์) และอนัตตา (ความไม่มีตัวตนและไม่อยู่ในอำนาจบังคับได้)
3. ไตรสิกขา หลักพุทธธรรมแสดงข้อปฏิบัติเพื่อให้ชีวิตดำเนินไปในทางที่ดีงาม 3 ประการ คือ ศีล (การประกอบความดีทางกาย วาจาและใจ) สมาธิ (การทำจิตใจให้สงบ) และ ปัญญา (การชำระกิเลสด้วยไตรลักษณ์)

โดยการใช้วิธีการแสดงธรรมแบบบุคลาธิษฐาน คือวิธีการแสดงธรรมโดยยกบุคคลขึ้นอ้างหรือสมมุติบุคคลให้เห็นให้เข้าใจว่าสรรพชีวิตต้องมีเวียนว่ายตายเกิดอยู่ในไตรภูมิ

สาระโดยสังเขปความเชื่อเรื่องไตรภูมิ วรรณกรรมไตรภูมิแบ่งเนื้อหาออกสำคัญเป็น 2 ส่วน ส่วนที่หนึ่ง คือ ความเชื่อเรื่องไตรภูมิ และส่วนที่สอง คือความเชื่อเรื่องจักรวาล เนื้อหาส่วนที่สองจะเป็นส่วนที่ช่วยเสริมเนื้อหาในส่วนแรกให้สมบูรณ์ ความเชื่อเรื่องไตรภูมิ พยายามอธิบายถึงสถานะชีวิต 3 ระดับ ให้เห็นเป็นภาพสัตว์ มนุษย์ เทวดา และพรหม เพื่อให้การอ้างอิงที่อยู่ของแต่ละระดับหรือสถานะจึงมีการนำภาพของจักรวาลมาช่วยอธิบายให้เห็นภาพชัดเจนยิ่งขึ้น ไตรภูมิหมายถึงสถานะชีวิตแห่งสรรพสัตว์ มี 3 ระดับได้แก่ กามรูป รูปภูมิและอรุภูมิสรรพสัตว์จะไปเกิดในระดับใดย่อมขึ้นอยู่กับกรรมดีและกรรมชั่ว นิพพานภูมิเป็นสถานะที่หลุดจากการเวียนว่ายตายเกิด สัตว์โลกที่บำเพ็ญเพียรบารมีทำให้เป็นพระพุทธเจ้าในที่สุดได้ครบบริบูรณ์ตรัสรู้พระสัมมาสัมโพธิญาณ เป็นพระพุทธเจ้า พระปัจเจกพุทธเจ้า และพระอรหันต์ เท่านั้นที่สถิตในนิพพานภูมิ สาระในแต่ละภูมิมีดังนี้

กามภูมิ สถานะชีวิตระดับล่างปรารถนาเพียงเสพกาม ทั้งกิเลสกามและวัตถุกาม กามภูมินี้ประกอบด้วย ภูมิย่อยๆ 11 ภูมิ สรรพสัตว์จะเวียนว่ายตายเกิดในภูมิย่อยๆนี้

รูปภูมิ สถานะชีวิตระดับกลางที่บำเพ็ญเพียรตลอดชีวิต รูปภูมิหมายถึงการปฏิบัติธรรมของพระสงฆ์ ฆราวาสและเทวดา ผู้ที่บำเพ็ญเพียรจะมาเกิดในรูปพรหม รูปภูมิประกอบด้วยภูมิย่อยๆ 16 ภูมิเรียกว่า รูปพรหม 16 ชั้นฟ้า

อรุภูมิ สถานะชีวิตระดับสูงเป็นชีวิตที่บำเพ็ญอรุภูมิตลอดชีวิต มนุษย์หรือเทวดาและพรหมที่สำเร็จปัญญาแล้วเพียรพยายามเจริญภาวนา อรุภูมิทั้ง 4 ระดับ จะไปเกิดเป็นรูปพรหม อรุภูมิประกอบด้วย 4 ภูมิย่อย เรียกกันว่า อรุพรหม 4 ชั้นฟ้า

2.3.4.2 สาธารณศาสตร์ของเรื่องจักรวาลมีดังนี้

การเกิดและการสิ้นสุดของจักรวาล ตามหลักพุทธธรรมทุกสิ่งทุกอย่างย่อมอยู่ภายใต้กฎไตรลักษณ์ หรือกฎแห่งธรรมชาติ จักรวาลจึงเกิดขึ้นตามเหตุและปัจจัยของโลกธาตุ (ดิน น้ำ ลม ไฟ) แบบวนเวียนไม่มีสิ้นสุดช่วงเวลาอุบัติขึ้นจนกระทั่งวิบัติ เรียกว่า หนึ่งกัลป์ จักรวาลอุบัติและวิบัติมาหลายกัลป์นับไม่ได้ ในแต่ละกัลป์มีการเกิดของสรรพสัตว์และวิบัติตามอายุขัย มีมนุษย์พระพุทธเจ้ามาประกาศศาสนาตั้งแต่หนึ่งพระองค์จนอย่างมากที่สุดห้าพระองค์ สำหรับในกัลป์ปัจจุบันพุทธศาสนิกชนเชื่อกันว่า มีมนุษย์พระพุทธเจ้ามาประกาศศาสนาแล้วสี่พระองค์ องค์ต่อไปคือ พระศรีอาริยมตไตรพุทธเจ้า ส่วนพระศาสนามปัจจุบันของพระศรีศากยมุนีพุทธเจ้ากำหนดความเชื่อว่ามีอายุ 5000 ปีที่จะวิบัติไป

จักรวาลมีเป็นอนันต์นับไม่ได้ จักรวาลไม่ได้มีเพียงจักรวาลเดียวแต่มีเป็นอนันต์นับไม่ได้ ทุกจักรวาลมีพื้นฐานแบบเดียวกันหมด มีสรรพสัตว์ มนุษย์ เทวดา และพรหมเหมือนกัน แต่มีจักรวาลของเรา ที่มีชื่อเรียกว่า มงคลจักรวาล เท่านั้นที่มีมนุษย์พระพุทธเจ้ามาประกาศศาสนา ในอนันต์จักรวาลแบ่งได้เป็น 3 เขต โดยถือเอาจักรวาลของเราเป็นแกนกลาง

เขตที่ 1 ชื่อชาติเขต เขตนี้ประกอบด้วยจักรวาลตั้งชิดต่อกัน 10000 จักรวาล เทวดาและพรหมในจักรวาลนี้สามารถรับรู้เหตุการณ์เกี่ยวกับพระพุทธเจ้าทุกอย่าง และจะมาสาธุการและฟังธรรมเทศนาด้วยฤทธิ์แห่งเทวดาและพรหม

เขตที่ 2 ชื่ออาณาเขต เขตนี้มีลักษณะเป็นวงแหวนล้อมรอบเขตที่ 1 ไว้ มีจำนวน 100000 จักรวาล เทวดาและพรหมในเขตนี้ไม่สามารถรับรู้เหตุการณ์อันเกิดขึ้นกับพระพุทธเจ้าได้ แต่พระพุทธคุณสามารถแผ่ไปถึง

เขตที่ 3 ชื่อ วิสัยเขต เขตนี้อยู่ถัดออกไปโดยรอบเขตที่ 2 มีจำนวนนับไม่ได้ แต่พระโพธิญาณของพระพุทธเจ้าสามารถหยั่งรู้ไปได้ในอนันต์จักรวาลอุปมาอุปมัยได้ว่าพระพุทธคุณ มีเป็นอนันต์ไม่สามารถกำหนดจุดสิ้นสุดได้

พื้นฐานแห่งจักรวาล ทุกจักรวาลมีพื้นฐานเหมือนกันหมด ในแต่ละจักรวาลมี 2 ส่วนประกอบสำคัญคือ ส่วนที่เป็นพื้นดินและน้ำ กับส่วนที่เป็นที่ว่างหรือท้องฟ้า

ส่วนที่เป็นพื้นดินและน้ำ มีรูปทรงแบบผลมะนาวผ่าซีกตั้งไว้ในลักษณะหงายหน้าขึ้น ลอยอยู่ในมหาสมุทรอากาศ ได้มหาสมุทรอากาศมีลมเคลื่อนไหวไปมาอย่างรุนแรงหนุนน้ำมหาสมุทรแห่งอวกาศไว้ ทุกจักรวาลตั้งอยู่บนมหาสมุทรอวกาศ ตั้งแบบเรียงประชิดต่อเนื่องกัน ไม่มีที่สิ้นสุด ลักษณะพื้นจักรวาลเป็นแผ่นระนาบรูปวงกลมมีเขาพระสุเมรุตั้งอยู่กึ่งกลางแผ่นดินบนยอดเขาพระสุเมรุนั้นเป็นเมืองศรีนครซึ่งเป็นเมืองสวรรค์ชั้นดาวดึงส์เป็นที่อยู่ของพระอินทร์ผู้ปกครองสวรรค์มีเทพประจำทิศรักษาทั้งสี่ทิศ ที่สำคัญที่สุดมี จุฬามณีเจดีย์ที่บรรจุพระทันตธาตุเขียวแก้ว และพระเมาฬีของพระพุทธเจ้าซึ่งได้ปลงไว้ขณะเมื่อเสด็จออกมหาภิเนษกรรม รอบเขาพระสุเมรุมีเขาตัดบริภันท์ (ภูเขารูปวงแหวนตั้งล้อมเป็นวงลดหลั่นจากสูงไปหาด้านนอกสุด รวม 7 ชั้น)

ระหว่างภูเขาวงแหวนแต่ละชั้นมีทะเลสี่พันคร (น้ำจืด) คั่นอยู่ทุกชั้น ถัดจากภูเขาวงแหวนวงนอกสุดเป็นมหาสมุทร (น้ำเค็ม) กว้างใหญ่ไพศาลจนจดภูเขากำแพงจักรวาลหรือขอบจักรวาล ท่วมกลางมหาสมุทรมีทวีปประจำทิศทั้ง 4 ทวีปประจำทิศตะวันออกชื่อ นูรพาวิทเทททวีป ทิศตะวันตกชื่อ อมรโคยานทวีป ทิศเหนือชื่อ อุตกรททวีป ทิศใต้ชื่อ ชมพูทวีป เป็นทวีปที่มีมนุษย์อาศัยอยู่ ส่วนทวีปอื่นๆ เป็นดินแดนของมนุษย์ คือ มนุษย์ที่เหาะเหินเดินอากาศได้

ในห้องฟ้ามีพระอาทิตย์เทวบุตรทรงเทียมสิงห์และพระจันทร์เทวบุตรทรงรถเทียมม้าขาว ขับเคลื่อนวนทักษิณาวรรต(การเวียนขวา) รอบเขาพระสุเมรุ มีวิมานเทวดาและวิมารพรหมอยู่ในอากาศซ้อนเป็นชั้นๆ ตามศักดิ์

ที่ยอดเขาพระสุเมรุเป็นสวรรค์ชั้นดาวดึงส์มีพระอินทร์เป็นจอมเทพ ไหล่เขาพระสุเมรุแผ่ออกไปจดขอบจักรวาล เป็นสวรรค์ชั้นจาตุมหาราชิกาใต้เขาพระสุเมรุอยู่ใต้พื้นดินเป็นหินสามเส้า ค้ำรับเขาพระสุเมรุ ตรงหินสามเส้าเป็นเมืองสุร ลีกลงไปเป็นเมืองบาดาลของพระยานาค ชมพูทวีปอันเป็นดินแดนของมนุษย์แบ่งพื้นที่ออกเป็น 2 ส่วน ส่วนเหนือเป็นป่าหิมพานต์ ในป่าหิมพานต์ประกอบด้วยภูเขาใหญ่ 5 ลูก ได้แก่ ภูเขาสุทัสสนะภูฏ (ภูเขาทองคำ) ภูเขาจิตรภูฏ (ภูเขาแก้วมณี) ภูเขากาฬภูฏ (ภูเขาเนื้อหินสีเขียว) ภูเขาคันธมาท (ภูเขาไม้หอม) ภูเขาไกรลาส (ภูเขาเงินยวง) ค้ำล้อมรอบ สระอโนดาตซึ่งน้ำไม่เคยแห้ง มีทำน้ำสี่ท่า ท่าที่ หนึ่งเป็นทำอาบน้ำของพระปัจเจกพุทธเจ้าที่มาชุมนุมบริเวรเขาคันธมาทเพื่อทำอุโบสถศีล ท่าที่ สองเป็นทำอาบน้ำของเทพบุตร ท่าที่ สามเป็นทำอาบน้ำของเทพธิดา และท่าที่สี่เป็นท่าของฤาษีนักสิทธิ์และวิทยากร สระนี้เป็นต้นน้ำของทวีป ไหลออกไปยังสี่ทิศ ทิศตะวันออก ปากน้ำเป็นรูปปากราชสีห์ ทิศตะวันตกปากน้ำเป็นรูปปากช้าง ทิศเหนือ ปากน้ำเป็นรูปปากม้า ส่วนทางทิศใต้เป็นดินแดนของมนุษย์ ปากน้ำเป็นรูปปากวัว ก็คือต้นแม่น้ำคงคาไหลลงไปในประเทศอินเดีย

ส่วนขุมนรก 8 ขุม อยู่ใต้พื้นชมพูทวีปอยู่ลึกลงไปในพื้นดินขุมนรกใต้ดินเป็นนรกร้อน ส่วนนรกเย็นเรียกว่านรกโลกันตร์ ตั้งอยู่ระหว่างที่ว่างในอากาศอันเกิดจากจักรวาลสามจักรวาลตั้งประชิดกัน



ภาพที่ 2.5 ซ้ายมือจักรวาลตามความเชื่อเรื่องไตรภูมิ ภาพกลางและขวามือ เป็นภาพไตรภูมิที่มา ม.ร.ว. คึกฤทธิ์ ปราโมช.2525.ลักษณะไทย (เล่มหนึ่ง) ภูมิหลัง. กรุงเทพฯ: ไทยวัฒนาพานิช

เอกสารนี้เป็นเอกสารที่สงวนไว้สำหรับการใช้งานเพื่อการศึกษาเท่านั้น ไม่อนุญาตให้นำไปใช้ประโยชน์ด้านการค้าไม่ว่ากรณีใดๆ ทั้งสิ้น อีกทั้งห้ามมิให้ดัดแปลงเนื้อหา และต้องอ้างอิงถึงเจ้าของเอกสารทุกครั้งที่มีการนำไปใช้

2.3.4 ระบบความเชื่อเกี่ยวกับไตรภูมิและจักรวาลที่ปรากฏในสถาปัตยกรรมเนื่องใน

พระพุทธศาสนาวัดใหญ่สุวรรณาราม

1. พระเจดีย์ พุทธปรัชญา จากไตรภูมิและจักรวาลปรากฏในส่วนของพระเจดีย์ทรงกลมและพระเจดีย์ทรงเหลี่ยมย่อมุมใหญ่ และพระเจดีย์ย่อมุมไม้ (พระเจดีย์ที่พัฒนารูปแบบจากเจดีย์ทรงกลมตามคติลังกา พบตั้งแต่แผ่นดินพระเจ้าจักรพรรดิ ตัวอย่างเช่น พระเจดีย์วัดชุมพลนิกายาราม และเจดีย์ศรีสุริโยทัย วัดหลวงสบสวรรค์ พระเจดีย์แบบนี้ได้มีการพัฒนารูปแบบจนกระทั่งถึงปลายสมัยอยุธยาตอนปลายได้ประสบความสำเร็จในการสร้างพระเจดีย์ย่อมุมไม้ ซึ่งได้แพร่หลายต่อมาจนถึงสมัยรัตนโกสินทร์ ตัวอย่างเช่นที่วัดพระเชตุพนฯ และที่วัดชนะสงคราม ลักษณะเด่นของพระเจดีย์คือส่วนยอดจะเป็นบัวกลุ่มซ้อนกันแทนที่จะเป็นปล้อง) คือจำนวนปล้อง โฉนและชั้นของบัวกลุ่มไม่ว่าจะเป็น 3 5 6 7 8 9 11 16 20 21 27 28 32 ชั้น มาจากตัวเลขในชั้นภูมิต่างๆที่กำหนดไว้ในไตรภูมิและจักรวาล พระเจดีย์ที่บรรจุพระบรมสารีริกธาตุมักจะนิยมใช้รวมชั้นภูมิที่สำคัญ จำนวน 28 ชั้น อันประกอบไปด้วย มนุษยภูมิ+เทวภูมิ+รูปพรหมภูมิ+อรุปรหมภูมิ+นิพพานภูมิ หรือ 27 ชั้น อันประกอบไปด้วย เทวภูมิ+รูปพรหมภูมิ+อรุปรหมภูมิ+นิพพานภูมิ หรือ 21 ชั้นอันประกอบไปด้วย รูปพรหมภูมิ+อรุปรหมภูมิ+นิพพานภูมิ หรือ ชั้นภูมิทั้งหมดที่กำหนดไว้ในไตรภูมิคือ 32 ชั้น อบายภูมิ+มนุษยภูมิ+เทวภูมิ+รูปพรหมภูมิ+อรุปรหมภูมิ+นิพพานภูมิ

การกำหนดชั้นของปล้อง โฉนของพระเจดีย์ ถือเอาตัวเลขชั้นภูมิตาม คติเกรวาทหรืออาจจะตามแบบมหายาน (จำนวน 34 33 30 29 28 และ 23) ความคิดในการใช้ในการชั้นของไตรภูมิมาใช้เป็นองค์ประกอบสถาปัตยกรรม อีกอย่างหนึ่งคือ การนำฐานตุกแก้วสามชั้นซ้อนนำมารองรับครรรธาตุของพระเจดีย์ซึ่งเป็นองค์ระฆัง ฐานตุกแก้วแทนโลกทั้งสามโลกตามคติไตรภูมิ



ภาพที่ 2.6 พระเจดีย์ และจำนวนปล้อง โฉน

2. พระปราสาท รูปแบบพระปราสาทแต่เดิมไทยรับเอามาจากเขมรซึ่งคือปราสาท โดยเขมรรับเอามาจากขอมอีกทีหนึ่ง เขมรสร้างปราสาทเพื่อเป็นเทวสถานตามลัทธิพราหมณ์ ไสวณิกาย มีในบางสมัยที่กษัตริย์บางพระองค์นับถือพุทธศาสนานิกายมหายาน ปราสาทจึงสร้างเพื่อเป็นพุทธสถานจึง

เอกสารนี้เป็นเอกสารที่สงวนไว้สำหรับการใช้งานเพื่อการศึกษาเท่านั้น ไม่อนุญาตให้นำไปใช้ประโยชน์ด้านการค้า ไม่ว่าจะกรณีใดๆ ทั้งสิ้น อีกทั้งห้ามมิให้ตัดแปลงเนื้อหา และต้องอ้างอิงถึงเจ้าของเอกสารทุกครั้งที่มีการนำไปใช้

มีความแตกต่างกันที่สังเกตได้คือชั้นชั้นของพระปรางค์ ทับหลัง และการตั้งเทพประจำทิศรอบพระปรางค์

การนำจำนวนเทวภูมิจำนวน 6 ชั้น ที่ปรากฏอยู่บนนูนนูนย์ภูมิมาใช้ในการแบ่งชั้นรัศมีประดับในพระปรางค์ของไทยนั้นมาจากคติไตรภูมิและจักรวาลที่ปรากฏในลัทธิเต๋า หลักฐานที่สนับสนุนข้อคิดนี้คือยอดของพระปรางค์ได้นำรูปตรีศูลหรือถ้ำภูเขัน หรือชื่อสามัญว่า ผักเพกมาประดับยอด เพราะเมื่อตรีศูลเป็นอาวุธประจำกายของพระอินทร์ซึ่งเป็นเทพผู้พิทักษ์พระพุทธศาสนาและเป็นผู้ปกครองเทวภูมิทั้งหมด ดังนั้นจึงเหตุผลที่สนับสนุนว่าชั้นรัศมีประดับจำนวน 6 ชั้นน่าจะมาจากชั้นของเทวภูมิ นอกจากนี้พุทธปรางค์ยังมีการประดับซุ้มบันแถลงเข้าไปตามชั้นสวรรค์ที่ทำเป็นชั้นรัศมีประดับด้วย

นอกจากการแทนค่ายอดของพระปรางค์เป็นชั้นเทวภูมิแล้ว ยังมีการสร้างพุทธปรางค์อีกรูปแบบหนึ่งคือการสมมุติองค์ปรางค์ทั้งองค์เป็นเขาพระสุเมรุ โดยส่วนยอดนั้นแสดงชั้นเทวภูมิส่วนฐานให้มีความสูงชันกว่าแบบพุทธปรางค์เดิมของเขมร โดยทำฐานเป็นสามชั้นแทนสัญลักษณ์ไตรภูมิ ส่วนของกำแพงจักรวาลคือวิหารคดที่สร้างขึ้นล้อมรอบองค์ปรางค์ พระปรางค์ที่สะท้อนภาพของไตรภูมิและเขาพระสุเมรุได้สมบูรณ์ที่สุดคือพระปรางค์วัดอรุณราชวราราม กล่าวคือ ยอดของพระปรางค์อันประกอบด้วยหกชั้นชั้นชั้น ได้แสดงรูปพระอินทร์ทรงช้างเอราวัณให้ปรากฏในชั้นเทวภูมิ ที่ตรงส่วนล่างของพระปรางค์ปรากฏรูปอสูรยวรอบเพื่อพิทักษ์เขาพระสุเมรุเมื่อเทียบกับไตรภูมิและจักรวาลแล้วก็จะตรงกับแดนของอสูรที่ถูกเขาสามเส้าซึ่งตั้งรองรับเขาพระสุเมรุ และที่ฐานไพทีที่รองรับฐานของพระปรางค์ยังประดับไปด้วยปติมากรรมรูปสัตว์ในป่าหิมพานต์ ซึ่งเปรียบเทียบกับเชิงเขาพระสุเมรุ นอกจากนี้ยังมีปรางค์ทิศ 4 องค์ซึ่งหมายถึงทวีปทั้ง 4 รายรอบทั้ง 4 ทิศ เป็นการแสดงผังของคติไตรภูมิและจักรวาลได้อย่างสมบูรณ์



ภาพที่ 2.7 พระปรางค์วัดใหญ่ฯ แสดงชั้นรัศมีประดับ

เอกสารนี้เป็นเอกสารที่สงวนไว้สำหรับการใช้งานเพื่อการศึกษาเท่านั้น ไม่อนุญาตให้นำไปใช้ประโยชน์ด้านการค้าไม่ว่ากรณีใดๆ ทั้งสิ้น อีกทั้งห้ามมิให้ตัดแปลงเนื้อหา และต้องอ้างอิงถึงเจ้าของเอกสารทุกครั้งที่มีการนำไปใช้

2.3.5 พุทธศาสนาลัทธิมหายาน และศาสนาพราหมณ์กับสถาปัตยกรรมเนื่องในพระพุทธศาสนาวัดใหญ่สุวรรณาราม

พระพุทธศาสนาลัทธิมหายานและศาสนาพราหมณ์มีอิทธิพลต่อวัฒนธรรมไทยมาตั้งแต่ ก่อนพุทธศตวรรษที่ 19 จนกระทั่งเมื่อสุโขทัยตั้งเป็นราชธานีจึงเริ่มถือเถรวาทแบบลังกาวงศ์เป็นศาสนาประจำชาติเรื่อยมาจนถึงปัจจุบัน แต่ลัทธิมหายานก็ยังคงมีสืบเนื่องมาในรูปของพุทธาคม การปลุกเสกเครื่องรางของขลัง การสร้างวัตถุมงคล ความเชื่อทางด้านไสยศาสตร์ และรูปแบบของสถาปัตยกรรม

ลัทธิมหายานถือกำเนิดในดินแดนทางแถบภาคเหนือของอินเดียราวพุทธศตวรรษที่ 6 ลักษณะพิเศษคือการนับถือพระโพธิสัตว์ มุ่งเน้นด้านพิธีกรรมและเวทมนตร์เป็นสำคัญ ตลอดจนเทพเจ้าซึ่งมีลักษณะใกล้เคียงกับเทพเจ้าในศาสนาพราหมณ์ และเรื่องที่เกี่ยวข้องว่าอิทธิพลต่องานสถาปัตยกรรมไทยมากคือเรื่องเกี่ยวกับเขาไกรลาสของศาสนาพราหมณ์ ซึ่งพุทธศาสนารับเรียกว่าเขาพระสุเมรุ โดยที่คติจักรวาลของทั้งสองศาสนาจะมีความใกล้เคียงกัน ลัทธิมหายานมีเชื่อในพระพุทธรูป 5 พระองค์ หรือพระชยานิพุทฺธ ซึ่งได้แก่ พระไวโรจน พระอภโยกยะทพระรัตนสัมภวะ พระอมิตาภะ และพระอโมฆสิทธิ์

ในลัทธิมหายานมีพระสูตรที่เชื่อกันว่ามีอิทธิพลต่อสถาปัตยกรรมไทยคือ มหาชัมพูบดีสูตร และสุชาวดีสูตรมหาชัมพูบดีสูตรเป็นพระสูตรที่ก่อให้เกิดศิลปกรรมและสถาปัตยกรรมฝ่ายอาณาจักร ส่วนสุชาวดีสูตรเป็นพระสูตรที่ก่อให้เกิดศิลปกรรมและสถาปัตยกรรมฝ่ายพุทธจักร โดยสุชาวดีสูตร ได้กล่าวถึงที่ประทับของพระอมิตาพุทธในสวรรค์ชั้นสุชาวดีว่าเป็นอาคารที่มีความงดงาม มีชายคาที่ประดับด้วยกระดิ่งแขวนทำให้เกิดเสียงไพเราะเมื่อต้องลม รอบชายคาที่ประทับมีกำแพงแก้วซึ่งก่อด้วยรัศมีคชาดิสะท้อนแสงอย่างแพรวพราว ลักษณะอาคารที่งดงามเช่นนี้ น่าจะทำให้ช่างเกิดแรงบันดาลใจที่จะสร้างสรรค์สถาปัตยกรรมทางพระพุทธศาสนาที่ถ่ายทอดลักษณะที่ประทับในสวรรค์ชั้นสุชาวดีไว้เป็นรูปจำลองบนพื้นโลก

การสร้างสรรค์รูปแบบทางสถาปัตยกรรม เช่นการประดับอาคารด้วยกระดิ่ง การก่อกำแพงแก้วล้อมอาคาร โบสถ์วิหาร หรือพระเจดีย์ เพื่อสมมุติเป็นที่สถิตของพระพุทธองค์ การประดับคาบเพดานด้วยการปิดกระจกหรือปิดทองให้เกิดความระยับระยับดังดาวบนท้องฟ้า การทองทั้งองค์ประปฏิมมาเพื่อที่ว่าจะได้สะท้อนกับเปลวแสงสว่างของเทียนให้พระปฏิมาเรืองรองดูแล้วเกิดความเลื่อมใสและศรัทธา ใ้บุคคลเข้าถึงศาสนาในระดับโลกีย ตามแบบอย่างของมหายาน

ลักษณะที่สะท้อนคคิของมหายานที่ปรากฏอีกประการหนึ่งคือการทำรูปฐานอาคารให้แอ่นโค้งแบบท้องสำเภา ที่นิยมในปลายสมัยอยุธยาและต้นรัตนโกสินทร์มีที่มาจากปณานของพระโพธิสัตว์ที่จะนำพาสัตว์โลกให้ข้ามพ้นวิญสงสารให้ได้มากที่สุดก่อนนิพพาน จากข้อคิดข้อนี้น่าจะโบราณ ได้แทนสัญลักษณ์ด้วยเรือสำเภาเป็นส่วนประกอบของอาคารทางศาสนาเช่น โบสถ์หรือวิหาร และนำไปประกอบเป็นส่วนอื่นด้วยเช่น โค้งของหลังคา โครงสร้างหลังคา และฐานชุกชี

เอกสารนี้เป็นเอกสารที่สงวนไว้สำหรับการใช้งานเพื่อการศึกษาเท่านั้น ไม่อนุญาตให้นำไปใช้ประโยชน์ด้านการค้าไม่ว่ากรณีใดๆ ทั้งสิ้น อีกทั้งห้ามมิให้ตัดแปลงเนื้อหา และต้องอ้างอิงถึงเจ้าของเอกสารทุกครั้งที่มีการนำไปใช้

สถาปัตยกรรมเนื่องในพระพุทธศาสนาสมัยอยุธยาตอนปลายจะสะท้อนพุทธปรัชญาแบบอย่างมหายานได้ดีที่สุด



ภาพที่ 2.8 พุทธปรัชญามหายานที่ปรากฏในสถาปัตยกรรมวัดใหญ่ๆ

2.3.6 พุทธปรัชญากับสถาปัตยกรรมเนื่องในพระพุทธศาสนาวัดใหญ่สุวรรณาราม

ความมุ่งหมายของพระพุทธศาสนาคือการสั่งสอนให้มนุษย์ละทิ้งกิเลสทั้งมวล และปฏิบัติตามแนวทางมรรค 8 เพื่อนำตัวเองให้หลุดพ้นทุกข์ วิธีการสั่งสอนของพระพุทธเจ้าได้แบ่งการสอนให้เหมาะสมกับบุคคลแต่ละบุคคลที่เปรียบเหมือนบัวสี่เหล่าซึ่งเป็นการสั่งสอนทั้งระดับ โลกียและระดับโลกุตระ การสอนในระดับโลกุตระนั้นเป็นการสอนบุคคลที่มีความรู้สูงกิเลสที่น้อยมากเปรียบดั่งบัวพ้นน้ำแล้วการสอนจึงสอาดบริสุทธิ์ปราศจากการชักจูงใดๆ แต่การสอนคนในระดับโลกียที่ยังมีความโง่เขลาและยึดติดกับกิเลสอยู่มาก กลวิธีในการสั่งสอนเป็นการทำให้เกิดความอยากและความกลัวเช่นทำให้หวาดกลัวต่อการประกอบอกุศลกรรมให้มีความอยากคือการประกอบกุศลกรรมเพื่อจะได้ขึ้นสวรรค์ ดังเช่นในเรื่องชาดกต่างๆ ก็เป็นเรื่องที่ยกกล่าวอ้างถึงสรรพสัตว์และเหตุการณ์ต่างๆ เพื่อประกอบการสอนในระดับโลกีย

ในการสร้างสรรค์และสถาปัตยกรรมให้เกิดความดึงดูดความศรัทธาในระดับโลกียนั้น ช่วงในสมัยโบราณได้ตีความและวิเคราะห์คำสอนของพระพุทธองค์เพื่อที่จะนำมาแสดงให้เห็นในรูปวัตถุเป็นรูปธรรม เมื่อพิจารณาตามหลักธรรม ดังต่อไปนี้

1. ในแนวทางปฏิบัติของพุทธศาสนิกชน การมีสติระลึกรู้ได้และจิตที่เป็นสมาธิทุกขณะจิตเป็นการป้องกันกิเลสที่จะเข้ามาถึงตัวคนได้ นั่นคือการทำให้จิต “สงบนิ่ง” การแปลความหมาย สงบนิ่ง

เอกสารนี้เป็นเอกสารที่สงวนไว้สำหรับการใช้งานเพื่อการศึกษาเท่านั้น ไม่อนุญาตให้นำไปใช้ประโยชน์ด้านการค้าไม่ว่ากรณีใดๆ ทั้งสิ้น อีกทั้งห้ามมิให้ตัดแปลงเนื้อหา และต้องอ้างอิงถึงเจ้าของเอกสารทุกครั้งที่มีการนำไปใช้

ช่างไทยได้ใช้รูปถ่ายของปริมาตรวัตถุเป็นตัวแทน เห็นได้จาก รูปสี่เหลี่ยมจัตุรัสของมณฑป รูปสี่เหลี่ยมผืนผ้าของพระอุโบสถและพระวิหาร ทรงกลมของพระเจดีย์ ลักษณะรูปทรงของสถาปัตยกรรมเหล่านี้มีความมั่นคงไม่เคลื่อนไหวไปในทางทิศทางใดๆ คือให้น้ำหนักซ้ายและขวาเท่ากัน มีเพียงเส้นแนวแกนตั้งที่ให้ความรู้สึกพุ่งขึ้นสู่เบื้องบนที่สถิตต์ของพระพุทธรองค์ในสวรรค์ชั้นดาวดึงส์



ภาพที่ 2.9 ความสงบนิ่ง ที่ปรากฏในสถาปัตยกรรมวัดใหญ่ฯ

2. ความสงบนิ่ง ในจิตใจอันเป็นสมาธิ ปราศจากกิเลส เป็นการทำให้เกิด “ความเบา” ขึ้นในจิตใจพร้อมกับความนิ่งและความสงบ ช่างไทยได้นำเอาโค้งท้องสำเภามาใช้ในการสื่อออกถึงความเบา เช่นที่ฐานโบสถ์หรือวิหารที่ถูกเน้นตรงปลายสุดให้ยกคดขึ้นเบื้องบน เช่นเดียวกับ เส้นโค้งหงายของหลังคาที่ตรงส่วนปลาย โค้งหงายขึ้นเบื้องบนเพื่อรับกับข้อฟ้า หรือที่ฐานรัตนบัลลังก์ก็เป็นเช่นเดียวกัน

วิธีการสร้างสรรค์ความเบาอีกรูปแบบหนึ่งคือการแตกปริมาตร วัตถุขนาดใหญ่ให้เป็นปริมาตรเล็กแต่ยังคงคุณสมบัติเดิมไว้ทุกประการ เช่นที่พบการแบ่งชั้นช้อนของหลังคาของอาคารที่มีขนาดใหญ่ โดยการซอยให้มีขนาดเล็กลง ทำให้ผืนหลังคาที่มีขนาดใหญ่ที่มีน้ำหนักมากดูเบาขึ้น นอกจากนี้วิธีการลดมุมของหลังคาให้เกิดมีซูดใหญ่และซูดเล็กประกอปกกันยิ่งเสริมทำให้รู้สึกเบายิ่งขึ้น



ภาพที่ 2.10 การสร้างสรรค์ความเบาโดยการแตกปริมาตรหลังคา

เอกสารนี้เป็นเอกสารที่สงวนไว้สำหรับการใช้งานเพื่อการศึกษาเท่านั้น ไม่อนุญาตให้นำไปใช้ประโยชน์ด้านการค้าไม่ว่ากรณีใดๆ ทั้งสิ้น อีกทั้งห้ามมิให้ตัดแปลงเนื้อหา และต้องอ้างอิงถึงเจ้าของเอกสารทุกครั้งที่มีการนำไปใช้

3. โดยปกติแล้วธรรมชาติของความเบาแน่นย่อมจะลอยขึ้นสู่เบื้องสูง ถ้ากิเลสในจิตใจของคนหนาและหนักแล้วการปฏิบัติตามแนวทางของพระพุทธองค์คงเป็นการขัดเกลากิเลสในจิตใจให้เบาบางจนหมดสิ้นสู่ความพ้นทุกข์ (นิพพานธาตุ) เมื่อนำมาแปลความหมายเป็นวัตถุแล้ว ช่างไทยสร้างสรรค์ให้วัตถุหรืออาคารนั้นรู้สึกลอยอยู่ในอากาศในสวรรค์วิมานทั้งที่จริงวัตถุนั้นมีน้ำหนักและติดอยู่กับพื้น วิธีการซ้อนชั้นหลังคาและการวัดปลายเส้นโค้งที่ฐานและปลายหลังคาที่รับกับข้อฟ้ายกขึ้นสู่เบื้องบน เป็นการสร้างความรู้สึกพุ่งขึ้นและลอยตัวขึ้นจากพื้นดิน การซ้อนชั้นของหลังคาที่ความถี่เส้นขนานของชั้นซ้อนตอนล่างเมื่อดูจากด้านข้าง ที่ได้มากแล้วค่อยเพิ่มความถี่มากขึ้นในตอนบน เป็นการสร้างความรู้สึกทับแน่นในตอนล่างแล้วค่อยคลายจนหายไปในห้องฟ้า เป็นการสร้างสรรค์ความเบาพบเห็น ได้มากในพระอุโบสถและพระวิหารสมัยอยุธยาตอนปลาย ลักษณะนี้คล้ายกับการจัดระยะความแน่นของหลังคาของมณฑปที่ความแน่นของชั้นซ้อนในตอนล่างมากแล้วค่อยๆห่างขึ้นในตอนบนแล้วรวบปลายให้ทอดเป็น “รูปทรงจอมแห” พุ่งหายสู่เบื้องบน และทำให้เสาและผนังทุกด้านมุ่มเบนเข้าหาอาคารด้านใน ความรู้สึกล้อมและสอบเข้านี้ทำให้เกิดความรู้สึกว่าเส้นทุกเส้นมุ่งสู่ท้องฟ้าเบื้องบนส่งผลให้อาคารเบาและยกตัวขึ้นสู่สวรรค์เบื้องสูง

การสร้างความรู้สึก สงบ นิ่ง เบาและลอยตัวในรูปของสถาปัตยกรรมเป็นคติของมหายานที่มีต่อวิมานในสวรรค์ จากสุขาวิสุทธิสูตรที่เข้ามาเสริมให้สถาปัตยกรรมเนื่องในพระพุทธศาสนามีความสมบูรณ์งดงามยิ่งขึ้น ซึ่งสถาปัตยกรรมเนื่องในพระพุทธศาสนาสมัยอยุธยาตอนปลายสะท้อนพุทธปรัชญานี้ได้สมบูรณ์แบบที่สุด



ภาพที่ 2.11 แสดงลักษณะการสร้างสรรค์ความเบาและลอยตัว สถาปัตยกรรมวัดใหญ่ฯ

2.3.7 คติเทวราชหรือสมมุติเทพ

คติเทวราชหรือสมมุติเทพเป็นความเชื่อในศาสนาฮินดู วึ่งถือว่ากษัตริย์เป็นอวตารของพระเจ้า หรือสืบสายมาจากพระเจ้า ส่วนใหญ่แล้วจะยึดเอาพระศวาเป็นองค์อวตารมาเป็นกษัตริย์ โดยลัทธิเทวราชเกิดความเชื่อที่ยกฐานะของพระมหากษัตริย์ขึ้นเทียบเท่าความเป็นพระเจ้าธรรมมิกราชหรือพญาจักรวรรดิราชหรือพญาจักรตามเรื่องที่ปรากฏในไตรภูมิ ส่วนลัทธิมหายานความเชื่อสมมุติเทพของพระมหากษัตริย์ไทยเกิดขึ้นจากการยกฐานะเป็นพระเจ้าจักรดิพรดิศคามที่มหาชมพู

เอกสารนี้เป็นเอกสารที่สงวนไว้สำหรับการใช้งานเพื่อการศึกษาเท่านั้น ไม่อนุญาตให้นำไปใช้ประโยชน์ด้านการค้าไม่ว่ากรณีใดๆ ทั้งสิ้น อีกทั้งห้ามมิให้ตัดแปลงเนื้อหา และต้องอ้างอิงถึงเจ้าของเอกสารทุกครั้งที่มีการนำไปใช้

บดินทร์กล่าวถึง พระเจ้าจักรพรรดิราช หรือจักรวาทิน เป็นราชาในอุดมคติที่ปกครองแผ่นดินโดย อาศัยธรรมเป็นที่ตั้ง ตามคติทางพระพุทธศาสนา พระเจ้าจักรพรรดิราชทรงถือกำเนิดแต่เฉพาะ ดินแดนชมพูทวีปและในโลกธาตุหนึ่งจะมีพระเจ้าจักรพรรดิได้แต่เพียงพระองค์เดียวเท่านั้น คติ ความเชื่อเรื่องพระเจ้าจักรพรรดิราชนี้มีพัฒนาการสืบเนื่องมาก่อนหน้าที่พุทธศาสนาจะถือกำเนิด ขึ้นในอินเดีย ถึงแม้ความเชื่อเรื่องพระเจ้าจักรพรรดิราชจะปรากฏขึ้นก่อนในกรอบวัฒนธรรม พราหมณ์ แต่ความเชื่อนี้กลับถูกเน้นให้เห็นความสำคัญและผลักดันให้เป็นที่ยึดกันแพร่หลาย โดยศาสตราจารย์ทางพุทธศาสนาที่พยายามยกฐานะพระสัมมาสัมพุทธเจ้าขึ้นมาคู่เคียงกับพระเจ้า จักรพรรดิราช จากพื้นฐานความคิดที่ว่านุชทั้งสองประเภทต่างถือกำเนิดเป็นมหานุชผู้ เทียบพร้อมด้วยมหานุชลักษณะบารมีอย่างสูงที่สุด การเชื่อมโยงคติความเชื่อเรื่องความเป็นสมมุติ เทวราช หรือพระเจ้าจักรพรรดิราชกับเรื่องราวการขยายอำนาจทางการเมืองและทหาร

ที่มาของคติเทวราช หรือสมมุติเทพอีกแหล่งหนึ่งคือการเปรียบเทียบฐานะของ พระมหากษัตริย์เท่ากับพระอินทร์ผู้เป็นใหญ่ในเทวภูมิและสถิตอยู่ในสวรรค์ชั้นดาวดึงส์ เช่นเดียวกันทั้งพุทธศาสนาและศาสนาพราหมณ์ คติการยกพระมหากษัตริย์ขึ้นเป็นเทวราชของไทย นั้นจะไม่จำกัดเฉพาะพระอินทร์เท่านั้น แต่ได้รับการถวายพระเกียรติให้ทรงเป็นเทพเจ้าองค์อื่น ด้วย ดังปรากฏสร้อยพระนามว่าเป็นทั้งพระอิศวร พระพรหม พระนารายณ์ พระอาทิตย์แม้ว่าคน ไทยจะเน้นความสำคัญเรื่องพระนารายณ์ลงมาปรบยุคเชิญเป็นพิเศษ และนับว่าพระรามซึ่งเป็น กษัตริย์แห่งอโยธยาเป็นสมมุติเทพ ดังปรากฏในพระนามพระมหากษัตริย์ว่ารามธิบดี

การรับเอาคติเทวราชหรือสมมุติเทพของไทยตามที่ได้กล่าวมาแล้วทั้งทางพุทธศาสนาและ ลัทธิพราหมณ์ แม้ว่าคติทั้งสองจะต่างกันแต่ก็มีจุดร่วมเดียวกันตรงที่ยอมรับภาวะอันเป็นสมมุติเทพ ของพระมหากษัตริย์ ซึ่งในทางปฏิบัติของฝ่ายพราหมณ์เป็นที่ยอมรับกัน โดยทั่วไปว่า พระมหากษัตริย์ทรงอยู่ในฐานะนารายณ์อวตาร ส่วนในทางปฏิบัติฝ่ายศาสนจักรซึ่งมีพุทธศาสนา เป็นประธานนั้น โดยทั่วไปจะถือเอาว่าพระมหากษัตริย์เป็นหน่อพุทธางกูร ทรงเป็นพระเจ้า จักรพรรดิราชผู้ประกอบสังคหวัตถุ 4 ทรงมีวัตรปฏิบัติตามทศพิธราชธรรม

การใช้รูปนารายณ์ทรงครุฑตามหน้าบันของอาคารพระอุโบสถ หรือประดับครุฑตามฐาน บัลลังก์ ส่วนองค์ประกอบทางสถาปัตยกรรมที่ไทยนำมาส่งเสริมพระราชอำนาจและพระเกียรติของ พระมหากษัตริย์อีกชนิดหนึ่งคือรูปสิงห์ ซึ่งถือว่าเป็นสัตว์ที่อาศัยอยู่ที่เชิงเขาไกรลาส เป็น เครื่องประดับฐานราชบัลลังก์พระมหาจักรพรรดิราชเสมือนที่ประทับของเทพเจ้าบนเขาไกรลาส และปรากฏในรูปลักษณะอื่นที่มีการดัดทอนรูปร่างได้แก่ส่วนที่เรียกว่า “ฐานสิงห์”

2.3.8 ครุฑช่างและระบอบอุปถัมภ์

ความเจริญของช่างในอดีตนั้นขึ้นอยู่กับผู้อุปถัมภ์งาน ซึ่งได้แก่พระมหากษัตริย์ ขุนนางและ มุลนาย ขณะที่ชนชั้นไพร่เป็นผู้สร้างและฝีมือซึ่งก็คือช่าง งานระดับแรกของช่างนั้นเกี่ยวกับศาสนา หรือวัด ในท้องถิ่นที่ช่างนั้นอาศัยอยู่ การปฏิบัติงานช่างให้กับพระศาสนานั้นนอกจากจะกระทำด้วย

เอกสารนี้เป็นเอกสารที่สงวนไว้สำหรับการใช้งานเพื่อการศึกษาเท่านั้น ไม่อนุญาตให้นำไปใช้ประโยชน์ด้านการค้า ไม่ว่ากรณีใดๆ ทั้งสิ้น อีกทั้งห้ามมิให้ดัดแปลงเนื้อหา และต้องอ้างอิงถึงเจ้าของเอกสารทุกครั้งที่มีการนำไปใช้

ความศรัทธาแล้ว การแข่งขันกันระหว่างท้องถิ่นใกล้เคียงก็เป็นเครื่องกระตุ้นให้เกิดการพัฒนาในวิชาช่างสำคัญ โดยวัดในชุมชนชนบทนั้นเป็นศูนย์กลางวัฒนธรรมและงานศิลปะเกือบทุกสาขาและอาจกล่าวได้ว่าชุมชนใดไม่มีวัด ชุมชนนั้นก็ไม่มีการพัฒนาการในทางศิลปะ ในอดีตนั้นวัดเป็นศูนย์กลางวัฒนธรรมของการสมาคม เป็นสถานที่ศึกษาทุกระดับ เป็นที่สอนความรู้ทางพระพุทธศาสนา ฯลฯ เป็นต้น ดังนั้นวัดจึงเป็นสัญลักษณ์ของความเจริญรุ่งเรืองของท้องถิ่นเกือบทุกประการ

ในด้านการศิลปะการช่างนั้น วัดได้มีส่วนสร้างสรรค์ศิลปะของชาติไทยในขั้นพื้นฐาน ผู้ที่ศึกษาวิชาช่างหรือผู้ที่ทำงานช่างจะมีโอกาสฝึกงานอย่างจริงจังในความควบคุมของครูช่างเมื่อต้องทำงานให้แก่วัดในการปลูกสร้างอาคารพระอุโบสถและพระวิหาร หากชุมชนใดมีครูช่างที่มีฝีมือดีและชื่อเสียงมาก ก็ย่อมจะมีคนในท้องถิ่นอื่นมาฝากตัวเป็นลูกศิษย์ และเป็นหนทางที่เผยแผ่ฝีมือของช่างผู้นี้ให้แก่กว้างออกไป จนเป็นบ่อเกิดของ “สกุลช่าง” ที่ทำให้คนรุ่นหลังได้อาศัยงานศิลปกรรมเป็นแนวทางในการศึกษาต่อไป ประเภทของช่างแบ่งออกได้เป็น 4 ประเภท คือ

1. ช่างหลวง

ช่างหลวง คือช่างที่ตั้งกตัญญูตามกรม กองต่างๆ การทำงานของช่างหลวงถือเป็นการทำราชการตามหน้าที่ เมื่อมีโอกาสหรือได้รับคำสั่งให้ทำงานสิ่งใดก็จะพยายามทำให้ดีที่สุดในความสามารถ เพื่อหวังความก้าวหน้าในอาชีพการงาน ซึ่งเป็นผลหนึ่งที่ช่างไม่เห็นประโยชน์ที่อาชีพของตนเองไปผูกพันกับงานและตำแหน่งงานในทางศาสนาและวัด ช่างจะสร้างงานด้วยแรงศรัทธามากกว่าชื่อเสียงของตน จึงยากแก่การค้นคว้าว่าผู้ใดเป็นผู้สร้าง แต่อย่างไรก็ดีช่างหลวงถือว่ามีบทบาทสำคัญในการสร้างสรรค์ศิลปกรรมในอดีต

2. ช่างพระ หรือช่างชี ช่างพระหรือช่างชี หรือช่างศาสนาเป็นช่างที่ทำงานอยู่ในวัดวาอารามต่างๆ ซึ่งมักจะอยู่ในสมณเพศ นับว่าเป็นช่างที่มีความสำคัญอยู่ไม่น้อย เพราะวัดเป็นบ่อเกิดของช่างฝีมือต่างๆ มีการถ่ายทอดความสามารถให้กับลูกศิษย์ที่มาบวชเรียน ใช้วิธีสืบทอดต่อกันมาจากรุ่นๆ

3. ช่างพื้นบ้านพื้นเมือง ช่างเหล่านี้เป็นช่างที่มีความชำนาญในทางการช่างตามแบบพื้นบ้านพื้นเมืองของตน ช่างพื้นบ้านมักได้รับการถ่ายทอดวิชาจากบรรพบุรุษของตนเอง และทำงานอยู่ในท้องถิ่นของตนเอง

4. ช่างเชลยศักดิ์ เป็นช่างอิสระ ไม่มีความปรารถนาจะรับราชการ หรือหวังความก้าวหน้าในอาชีพราชการ แต่ต้องการทำมาหากินของตนเองอย่างอิสระตามความพอใจ เมื่อเป็นเช่นนี้ช่างเหล่านี้จึงมักปิดชื่อเสียงของตนเองเป็นความลับ หากมีคนรู้ว่าช่างเชลยศักดิ์คนใดมีฝีมือดีมีศิลปะสูงช่างคนนั้นก็ต้องถูกเกณฑ์เข้ารับราชการในที่สุด นอกจากนี้ยังเป็นช่างที่หวงวิชาด้วย ซึ่งเป็นลักษณะหนึ่งที่ทำให้วิชาช่างของไทยเราไม่มีใครได้รับการสืบทอดเท่าที่ควร

เอกสารนี้เป็นเอกสารที่สงวนไว้สำหรับการใช้งานเพื่อการศึกษาเท่านั้น ไม่อนุญาตให้นำไปใช้ประโยชน์ด้านการค้าไม่ว่ากรณีใดๆ ทั้งสิ้น อีกทั้งห้ามมิให้ดัดแปลงเนื้อหา และต้องอ้างอิงถึงเจ้าของเอกสารทุกครั้งที่มีการนำไปใช้

2.3.9 วัสดุก่อสร้าง

รูปแบบและลักษณะของอาคารพระอุโบสถและพระวิหาร นอกจากจะต้องคำนึงถึงความสามารถทางเชิงช่างต่างๆ แล้ว ยังต้องคำนึงถึงถึงขีดจำกัดของวัสดุด้วย ซึ่งวัสดุต่างๆ จะถูกนำมาประกอบกันขึ้นเป็น โครงสร้างของอาคารด้วยกรรมวิธีหรือการก่อสร้างอย่างเป็นระบบ โดยอาคารหนึ่งๆ นั้นอาจสามารถสร้างขึ้นจากวัสดุและกรรมวิธีที่ต่างกัน ภายใต้รูปลักษณะอาคารที่เหมือนกันขึ้นอยู่กับเทคนิควิธีการทางช่าง คำนึงในแต่ละพื้นที่และช่วงสมัยของเวลาที่แตกต่างกัน จึงทำให้งานสถาปัตยกรรมมีวิวัฒนาการทั้งในแง่ของรูปแบบและ โครงสร้างอาคารสืบเนื่องกันมาอย่างมีแบบแผน

ในสายวัฒนธรรมของงานช่าง คู่กันเคยกับวัสดุที่ใช้ในการก่อสร้างที่สำคัญ ซึ่งมอยู่ในท้องถิ่นตัวเอง คือ

ไม้ไผ่

ไม้

อิฐ

ศิลาแลง

ปูนปั้น

วัสดุเหล่านี้จะเป็นองค์ประกอบสถาปัตยกรรม รวมถึงการประดับตกแต่งในส่วนองค์ประกอบต่างๆ ภายใน ภายนอกด้วยแล้ววัสดุเหล่านี้ก็มีขีดจำกัดในเรื่องของขนาด ความทนทาน ดังนั้นรูปแบบสถาปัตยกรรมต่างๆ จึงมีแบบแผนและขนาดที่ค่อนข้างตายตัวนับตั้งแต่ โครงสร้างของอาคารที่เป็นฐาน ไปจนเครื่องบนหลังคา แต่พัฒนาการที่ถือว่าเปลี่ยนแปลงไปบ้างก็คงมีเพียงรูปแบบลักษณะที่แตกต่างออกไป โดยอาศัยการคลี่คลายจากผังอาคาร สี่เหลี่ยมผืนผ้าไปเป็นลักษณะต่างๆ รวมถึงการประดับตกแต่ง

เอกสารนี้เป็นเอกสารที่สงวนไว้สำหรับการใช้งานเพื่อการศึกษาเท่านั้น ไม่อนุญาตให้นำไปใช้ประโยชน์ด้านการค้า ไม่ว่ากรณีใดๆ ทั้งสิ้น อีกทั้งห้ามมิให้ตัดแปลงเนื้อหา และต้องอ้างอิงถึงเจ้าของเอกสารทุกครั้งที่มีการนำไปใช้

2.4 สถาปัตยกรรมเนื่องในพระพุทธศาสนาสมัยอยุธยาตอนปลายและสกุลช่างเพชรบุรี

กรุงศรีอยุธยาราชธานีของไทยมีเวลาอันยาวนานถึง 417 ปีมีพระมหากษัตริย์ปกครองถึง 33 พระองค์ จากราชวงศ์ 5 ราชวงศ์ ซึ่งประกอบด้วยราชวงศ์อู่ทอง ราชวงศ์สุพรรณภูมิ ราชวงศ์สุโขทัย ราชวงศ์ปราสาททอง และราชวงศ์บ้านพลพหลวง มีวัดเนื่องในพระพุทธศาสนา ซึ่งพระยาโบราณราชธานินทร์ได้สำรวจไว้ถึง 543 วัด ลักษณะและรูปแบบทางสถาปัตยกรรมแตกต่างกันไปตามแต่ละยุคสมัยแล้วแต่อิทธิพลของศิลปะอื่นที่เข้ามามีบทบาททำให้รูปแบบ วัสดุ ช่างฝีมือ และคติความเชื่อต่างๆ มีความแตกต่างกันด้วยเหตุนี้จึงมีการแบ่งยุคสมัยสถาปัตยกรรมทางพระพุทธศาสนาตามลักษณะเด่นของแต่ละยุคดังนี้

ยุคที่ 1 สมัยอยุธยาตอนต้น ตั้งแต่สมัยสมเด็จพระรามาธิบดีที่ 1 ถึงสมัยพระบรมไตรโลกนาถ พ.ศ. 1893- พ.ศ. 2031

ยุคที่ 2 สมัยอยุธยาตอนกลาง ตั้งแต่สมัยสมเด็จพระรามาธิบดีที่ 3 ถึงสมัยพระเจ้าทรงธรรม พ.ศ. 2034- พ.ศ. 2171

ยุคที่ 3 สมัยอยุธยาตอนปลาย ตั้งแต่สมัยสมเด็จพระเจ้าปราสาททอง ถึงสมัยพระเจ้าเอกทัศน์ พ.ศ.2173-พ.ศ. 2310

-ยุคต้น ตั้งแต่สมัยสมเด็จพระเจ้าปราสาททองถึงสมัยสมเด็จพระเจ้าท้ายสระ พ.ศ. 2173-พ.ศ. 2276

-ยุคปลาย ตั้งแต่สมัยสมเด็จพระเจ้าบรมโกศ ถึงสมัยสมเด็จพระเจ้าเอกทัศน์ พ.ศ.2276-พ.ศ. 2310

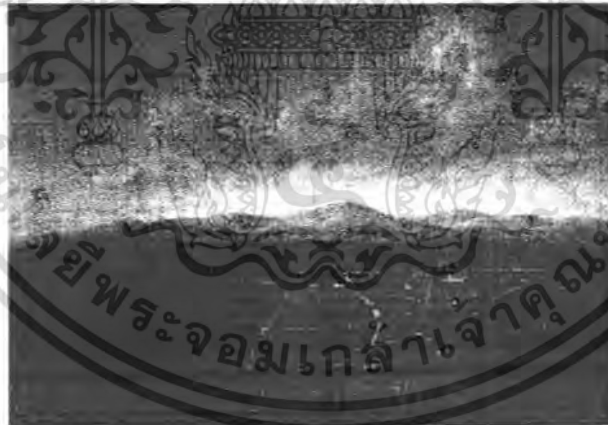

ภาพที่ 2.12 แผ่นที่กรุงศรีอยุธยาเขียน โดยจิตรกรชาวคัทซ์

ที่มา พิริยะ ไกรฤกษ์. 2545. ศิลปะสุโขทัยและอยุธยา ภาพลักษณ์ที่ต้องเปลี่ยนแปลง. กรุงเทพฯ : อัมรินทร์พรินติ้งแอนด์พับลิชชิ่ง

เอกสารนี้เป็นเอกสารที่สงวนไว้สำหรับการใช้งานเพื่อการศึกษาเท่านั้น ไม่อนุญาตให้นำไปใช้ประโยชน์ด้านการค้าไม่ว่ากรณีใดๆ ทั้งสิ้น อีกทั้งห้ามมิให้ตัดแปลงเนื้อหา และต้องอ้างอิงถึงเจ้าของเอกสารทุกครั้งที่มีการนำไปใช้

ยุคที่ 1 สถาปัตยกรรมสมัยอโยธยา (โดยสังเขป) เมื่อขอมเรื่องอำนาจราชพุทธศตวรรษที่ 16 ขอมได้สร้างเมืองอโยธยาเป็นเมืองหน้าด่านในเขตภาคกลางตอนล่างบริเวณลุ่มน้ำเจ้าพระยา สันนิษฐานว่าจะเป็นที่วัดเดิมหรือวัดอโยธยา วัดสมณโกฏฐารามและวัดกุฎีขาว ทางทิศใต้ของอโยธยา สันนิษฐานว่ามีเมืองอีกเมืองหนึ่งตั้งอยู่ใกล้ปากแม่น้ำแม่เปี้ยวไหลออกทางใต้วัดพนัญเชิง ในพงศาวดารฉบับหลวงประเสริฐกล่าวไว้ว่า แรกสถาปนาพระพุทธเจ้าแห่งเชิงจุลศักราช 686 ปี ตรงกับ พ.ศ. 1867 ก่อนสร้างกรุงอโยธยา 26 ปี เป็นพระพุทธรูปองค์ใหม่มาจึงสันนิษฐานว่าตำบลที่สร้างน่าจะเป็นชุมชนเดิมมาก่อน บริเวณเดียวกันนี้ยังพบศิลาสมัยทวารวดีอีก 2 องค์ที่วัดรอกและที่วัดธรรมิกราช รวมถึงพระพุทธรูปศิลาแบบทวารวดีที่วิหารคันธาราษฎร์วัดหน้าพระเมรุซึ่งแต่เดิมประดิษฐานที่วัดมหาธาตุ

เห็นได้ว่าศิลปะของทวารวดีและศิลปะของอุททองปรากฏอยู่ทั่วไปในบริเวณภาคกลางหลายแห่ง น. ณ ปากน้ำได้อธิบายเกี่ยวกับศิลปะและสถาปัตยกรรมของสมัยอโยธยาไว้ดังนี้

1. ลักษณะการตั้งทิศทางของพระอุโบสถ จะหันหน้าสู่ด้านน้ำสายหลัก
2. ลักษณะการก่อสร้าง ใช้วิธีก่ออิฐไม่สอปูน
3. ลักษณะของใบเสมา มีวิวัฒนาการจากใบเสมาสมัยลพบุรีแบ่งได้เป็น 2 รุ่น
 - 3.1 รุ่นแรกทำด้วยหินทรายแดง รูปแบบมหานทรงสี่เหลี่ยม หนาเท่ากันทุกด้านทำลายรูปดอกไม้อันและใบไม้เครือเถาที่บริเวณยอดเสมาและเอวเสมา
 - 3.2 รุ่นหลัง ทำด้วยหินชนวนรูปแบบหินขยาลังกา ทรงสูงชะลูด เอวเสมาคอดเข้าใส่ลวดลายเครือเถาอย่างวิจิตร
4. ลักษณะรูปทรงพระเจดีย์ พระเจดีย์ที่สร้างขึ้นก่อนสมัยอโยธยา เรียกว่าสมัยอโยธยาแบ่งได้เป็น 6 แบบ คือ
 - 4.1 แบบทวารวดี ที่วัดขุนเมือง
 - 4.2 แบบเจดีย์ 8 เหลี่ยม มีซุ้มพระพุทธรูป 8 ทิศเลียนแบบจากเจดีย์ละโว้พบที่วัดมณฑปและวัดร้างกลางบึงพระราม
 - 4.3 แบบเจดีย์ 8 เหลี่ยมที่พัฒนาจากแบบที่ 4.2 แต่ตัดส่วนที่เป็นรายละเอียดออกไป พบได้ที่วัดจงกลม วัดเสด็จ วัดสุวรรณาวาส
 - 4.4 แบบเจดีย์ที่วิวัฒนาการจากสมัยอุททองเป็นเจดีย์ตั้งบนฐานสี่เหลี่ยมสูง พบที่วัดอโยธยา รุ่นต่อมาเป็นเจดีย์ที่ตกแต่งละเอียดมาก ยอดมุงมาก พบที่วัดกุฎีขาวส่วนเจดีย์รุ่นหลังของสมัยนี้เป็นแบบผสมระหว่างทวารวดีกับเจดีย์รุ่นแรก คือเป็นเจดีย์ตั้งบนฐานสี่เหลี่ยม แต่มีขนาดใหญ่ขึ้น พบที่วัดสามหาร
 - 4.5 พระเจดีย์หินยานแบบลังกาไม่นิยมทำฐาน องค์ระฆังเดี่ยวเกือบคี่พื้น มีบัลลังก์ใหญ่ยอดเจดีย์ใหญ่และสูง พบที่วัดพลับพลายัช วัดเสด็จ วัดสมณโกฏฐาราม

4.6 เจดีย์สมัยอโยธยารุ่นสุดท้าย วิวัฒนาการจากหินยานแบบลังกา นิยมทำเจดีย์บนแท่น มีช้างล้อมหรือสิงห์ล้อม พบที่วัดธรรมิกราช วัดมเหยงคณ์ และวัดช้าง

แต่จากการบูรณปฏิสังขรณ์ในสมัยอยุธยาในวัดต่างๆจึงทำให้รูปแบบสถาปัตยกรรมปะปนกันหลายสมัยในวัดเดียวกัน เช่นที่วัด อโยธยา วัดมเหยงคณ์ วัดกุฎีขาว และวัดธรรมิกราช

ยุคที่ 2 สถาปัตยกรรมสมัยอยุธยาตอนต้น (โดยสังเขป) สถาปัตยกรรมยุคนี้เริ่มต้นตั้งแต่สมัยสมเด็จพระรามาธิบดีที่ 1 (พระเจ้าอู่ทอง) พ.ศ. 1893 ถึงรัชกาลสมเด็จพระบรมไตรโลกนาถ พ.ศ. 2031 สถาปัตยกรรมในยุคนี้ได้อิทธิพลจากขอม ได้แก่พระสถูปเจดีย์ทรงปราสาท แต่มีการปรับเปลี่ยนให้เข้ากับคตินิยมและทัศนคติของไทยทำให้มีลักษณะทรวดทรงสูงกว่าปราสาทขอม ทำย่อมุมมากขึ้นส่วนที่เป็นฐานมีความสูงเกือบเท่าส่วนบนขององค์ปราสาท ส่วนของกลีบขนุนทำเป็นแบบเกลี้ยงไม่มีลวดลาย ทำลวดลายเพียงส่วนที่เป็นซุ้มประตูที่จะเข้าภายในองค์ปราสาทเท่านั้น ตัวอย่างพระปราสาทในยุคนี้ได้แก่พระปราสาทวัดพุทธไสสวรรคย์ พระปราสาทวัดพระราม พระปราสาทวัดมหาธาตุ พระปราสาทวัดราชบูรณะ ซึ่งพระปราสาทที่วัดนี้เป็นรูปแบบที่เรียกว่า “ปราสาททรงงาเนียม”

การทำฐานประทักษิณของปราสาทสมัยนี้มีฐานสูงกว่าแบบลพบุรีซึ่งนิยมสร้างปราสาทตั้งอยู่บนพื้นดินและยิ่งสูงขึ้นในตอนปลายของยุคเช่นปราสาทที่วัดพระราม

ลักษณะของพระวิหารและพระอุโบสถ สร้างเป็นสี่เหลี่ยมผืนผ้าตั้งอยู่บนฐานสูง ประดับด้วยลวดบัวโดยรอบ ตรงกลางลวดบัวทำโค้งลงมาจากเส้นระดับเล็กน้อย ผนังก่อด้วยอิฐถือปูน มีประตูแต่ไม่นิยมทำหน้าต่าง แต่เจาะผนังเป็นช่องแสง หรือเจาะเป็นช่องลูกกรงอย่างที่เรียกกันว่า “ลูกฟัก” บ้างก็เจาะเป็นช่องเรียบๆ ตัวอย่างที่วัดมหาธาตุ วัดหน้าพระเมรุและวัดธรรมิกราช หลังคาพระวิหารและพระอุโบสถทำเป็นจั่วลดหลั่นเป็นชั้นๆ ไม่นิยมให้ชายคายื่นออกมาจากเสามากนัก หลังคามุงด้วยกระเบื้องดินเผา เรียกว่ากระเบื้องกาบกล้วย ผนังภายในตกแต่งด้วยจิตรกรรมฝาผนัง เพดานประดับด้วยไม้จำหลักเป็นรูปดาวล้อมเดือน

สถาปัตยกรรมในสมัยนี้มีความโดดเด่นโดยเฉพาะในเขตพุทธาวาส ซึ่งมีองค์ประกอบด้วยอาคารหลัก 3 อาคาร คือพระสถูปเจดีย์ พระวิหาร พระวิหารคดหรือพระระเบียง และเจดีย์บริวาร

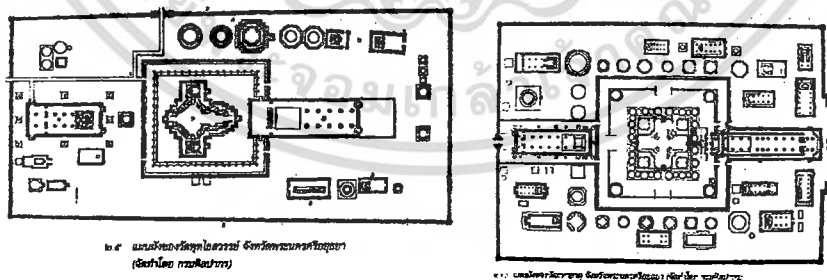

ภาพที่ 2.13 การจัดวางผัง วัดสมัยอยุธยาตอนต้น

ที่มา พิริยะ ไกรฤกษ์. 2545. ศิลปะสุโขทัยและอยุธยา ภาพลักษณ์ที่ต้องเปลี่ยนแปลง.

เอกสารนี้เป็นเอกสารที่สงวนไว้สำหรับการใช้งานเพื่อการศึกษาเท่านั้น ไม่อนุญาตให้นำไปใช้ประโยชน์ด้านการค้าไม่ว่ากรณีใดๆ ทั้งสิ้น อีกทั้งห้ามมิให้คัดแปลงเนื้อหา และต้องอ้างอิงถึงเจ้าของเอกสารทุกครั้งที่มีการนำไปใช้

ยุคที่ 3 สถาปัตยกรรมสมัยอยุธยาตอนกลาง(โดยสังเขป) สถาปัตยกรรมยุคนี้เริ่มตั้งแต่สมัยสมเด็จพระรามาธิบดีที่ 2 พ.ศ. 2034 จนถึงรัชกาลพระเจ้าทรงธรรม พ.ศ. 2171 สถาปัตยกรรมในยุคนี้ได้รับอิทธิพลของสุโขทัยอย่างมาก ทำให้ความนิยมในการสร้างปราสาทแบบสมัยอยุธยาตอนต้นเสื่อมลงไป แต่ช่างสมัยอยุธยาได้แก่งค์ระฆังให้สูงกว่าสมัยสุโขทัย ลักษณะเด่นที่เป็นลักษณะเฉพาะของเจดีย์ทรงระฆังสมัยอยุธยา คือบัลลังก์เป็นรูปแปดเหลี่ยม เพิ่มเสาศาหรือเสาอุกมะหวด แล้วจึงต่อเป็นปล้องไฉน แล้วมีหยาดน้ำค้างไว้บนยอด ปัจจุบันปรากฏอยู่หลายแห่ง เช่น พระเจดีย์ใหญ่สามองค์ที่วัดพระศรีสรรเพชญ์ และเจดีย์วัดวรเชษฐาราม สถาปัตยกรรมในยุคนี้ไม่นิยมทำลวดลายประดับองค์เจดีย์ จะมีประดับบ้างที่ฐานสิงห์ซึ่งเป็นรูปครุฑหรือมารแบก

สำหรับพระอุโบสถและพระวิหารในสมัยนี้เริ่มทำหน้าต่าเป็นรูปสี่เหลี่ยม โดยมีคานรับน้ำหนักจากผนังด้านบนจึงทำกรอบหน้าต่างบานไม้ บัวหัวเสาพระอุโบสถหรือพระวิหารนิยมทำรูปกลีบบัว ผนังพระอุโบสถและวิหารไม่นิยมทำลวดลายประดับ คงเป็นแต่ปูนเรียบๆเท่านั้น



ภาพที่ 2.14 เจดีย์ 3 องค์ พระราชวังโบราณ สถาปัตยกรรมสมัยอยุธยาตอนกลาง อิทธิพลสุโขทัย (ที่มา เสนอ นิลเดช. 2544 .ประวัติศาสตร์สถาปัตยกรรมไทย)

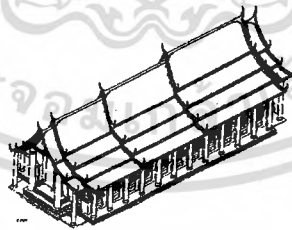

ภาพที่ 2.15 วิหารวัดพระศรีสรรเพชญ์ ยุคแรก ทำหลังคาแบบมุลด (ที่มา เสนอ นิลเดช. 2544 .ประวัติศาสตร์สถาปัตยกรรมไทย)

เอกสารนี้เป็นเอกสารที่สงวนไว้สำหรับการใช้งานเพื่อการศึกษาเท่านั้น ไม่อนุญาตให้นำไปใช้ประโยชน์ด้านการค้าไม่ว่ากรณีใดๆ ทั้งสิ้น อีกทั้งห้ามมิให้คัดแปลงเนื้อหา และต้องอ้างอิงถึงเจ้าของเอกสารทุกครั้งที่มีการนำไปใช้

ยุคที่ 4 สมัยอยุธยาตอนปลาย ประวัติศาสตร์สมัยอยุธยาตอนปลายกินระยะเวลากว่า 130 ปีที่ราชวงศ์ปราสาททองและราชวงศ์บ้านพลูหลวงปกครองกรุงศรีอยุธยา ได้ก่อให้เกิดความเปลี่ยนแปลงทางด้านต่างๆทั้งด้านสังคมเศรษฐกิจ การเมือง การปกครอง และการศาสนา เป็นต้น โดยจะมีสาระสำคัญที่จะกล่าวถึงดังต่อไปนี้

2.4.1 ลักษณะสถาปัตยกรรมเนื่องในพระพุทธศาสนาสมัยอยุธยาตอนปลาย

สถาปัตยกรรมยุคนี้เริ่มตั้งแต่สมัยสมเด็จพระเจ้าปราสาททองจนถึงพระเจ้าเอกทัศจนเสียกรุงครั้งที่ 2 สถาปัตยกรรมในยุคนี้นับได้ว่ามีการนำวิชาการก่อสร้างใหม่ๆ เข้ามาใช้เนื่องจากมีการติดต่อด้านขายกับชาวต่างชาติมากขึ้น โดยเฉพาะในรัชกาลของสมเด็จพระนารายณ์มหาราช ในสมัยพระเจ้าปราสาททองทรงพระบรมเดชาานุภาพไปตีประเทศกัมพูชาไว้ในพระราชอาณาจักรกรุงศรีอยุธยา ทรงโปรดศิลปกรรมแบบขอม โดยให้โปรดเกล้าฯ ให้จำลองพระนครวัดมาสร้างไว้ เรียกว่าตำหนักพระนครหลวง ต่อมาได้กลายเป็นวัด และโปรดให้สร้าง วัดไชยวัฒนารามซึ่งเมื่อสังเกตจากผังของวัดแล้ว เป็นการออกแบบตามคติความเชื่อไตรภูมิและจักรวาล ตามที่นิยมในแบบของขอม การก่อสร้างอาคารในยุคนี้เริ่มมีการหน้าต่างแบบเปิดได้ โดยเฉพาะในสมัยพระนารายณ์มหาราช ที่อิทธิพลทางสถาปัตยกรรมแบบยุโรปที่เข้ามาอิทธิพลต่อสถาปัตยกรรมไทยมีการก่อสร้างซุ้มประตูหน้าต่างโค้งแหลมแบบโกธิก ดังเช่นที่ปรากฏที่พระนารายณ์ราชนิเวศน์ และที่วัดกุฎีดาว สถาปัตยกรรมโดยเฉพาะอาคารทางศาสนา นิยมทำเป็นเส้นโค้งที่ฐานและหลังคา ลักษณะเช่นนี้เป็นลักษณะสืบเนื่องมาจากสมัยสุโขทัย โดยเฉพาะชายคาชั้นปีกนก ไม่นิยมสร้างยื่นออกมาจากการมุงหลังคานิยมใช้กระเบื้องหางตัดและกระเบื้องชนิดกาบ มีกระเบื้องเชิงชายประกอบ ส่วนกระเบื้องเคลือบนั้นมิใช่ครั้งแรกในสมัยพระเพทราชา ในปลายสมัยศิลป์และสถาปัตยกรรมไม่นิยมสร้างใหม่แต่นิยมซ่อมแซมมากกว่า

ในส่วนของการก่อสร้าง วัสดุที่นำมาใช้เป็นหลักคืออิฐ อิฐเหล่านี้ถูกนำมาตัดแปลงเป็นรูปแบบต่างๆ ให้สอดคล้องกับเทคโนโลยีจากตะวันตกที่เข้ามา ไม่ว่าจะ เป็นแบบท้องถิ่น หรือการทำอิฐแบบหน้าวัว หรือแบบลิ้ม และแบบ โค้งกลม โค้งแหลม ในสมัยพระนารายณ์มหาราช แต่มีบางส่วนที่นำเอาแลงมาใช้เพื่อเป็นองค์ประกอบของส่วน โครงสร้างและถ่ายน้ำหนัก

ลักษณะแผนผัง ของสถาปัตยกรรมเนื่องในพระพุทธศาสนาในสมัยอยุธยาตอนปลาย ทั้งที่สร้างขึ้นใหม่และที่เป็นงานบูรณะ พบว่าไม่มีรูปแบบพัฒนาการที่เด่นชัด ส่วนใหญ่ตั้งอยู่ในเขตพระนคร มีตำแหน่งที่ตั้งสัมพันธ์กับทางสัญจรหลักและภูมิประเทศมากกว่าการเน้นแนวแกนทิศหลักทั้ง 4 โดยมักตั้งหันหน้าวัดสู่เส้นทางสัญจรทางน้ำเป็นหลัก สถาปัตยกรรมประธานของแผนผังวัดที่ได้รับการปฏิสังขรณ์นั้น พระอุโบสถที่สร้างขึ้นใหม่จะมีความโดดเด่นเทียบเท่ากับเจดีย์ประธานของวัดที่มีมาแต่เดิม แต่ในกรณีของวัดที่สร้างขึ้นใหม่ อาคารพระอุโบสถมีความสำคัญเป็นสถาปัตยกรรมประธาน ศูนย์กลางของแผนผังอย่างแท้จริง ขนาดของแผนผังวัดในช่วงแรกของต้นราชวงศ์จะมี

ขนาดเล็กกว่าช่วงรัชสมัยสมเด็จพระเจ้าท้ายสระ และสมเด็จพระเจ้าบรมโกศ ต่อมาขนาดของแผนผังมีแนวโน้มว่ามีขนาดเล็กลง จนถึงช่วงปลายยุคของสมัย แผนผังวัดมีขนาดเล็กลงอย่างแท้จริง ประกอบด้วยพระอุโบสถขนาดย่อม ล้อมรอบด้วยเจดีย์

เจดีย์สมัยอยุธยาตอนปลาย สืบเนื่องจากสมเด็จพระเจ้าปราสาททองทรงปราบกัมพูชาได้โปรดให้นำแบบอย่างการสร้างปราสาทแบบของเขมรมาสร้างเป็นปราสาทประธานของวัดไชยวัฒนาราม ซึ่งประกอบด้วยปราสาททิศ 4 องค์เป็นบริวาร ล้อมรอบด้วยระเบียงคดและเมรุทิศ ตามแบบอย่างแนวคิดเขมร นอกจากนี้ยังมีการสร้างเจดีย์ขึ้นมาอีกแบบ คือเจดีย์แบบสี่เหลี่ยมย่อมุมไม้สิบสองหรือแบบย่อมุมใหญ่ เช่นที่วัดชุมพลนิกายาราม และเจดีย์คู่น้ำพรอุโบสถวัดไชยวัฒนาราม จ. อยุธยา ในสมัยพระเจ้าอยู่หัวบรมโกศมีการเพิ่มมุมเจดีย์ให้มีมุมย่อมมากขึ้น และละเอียดยิ่งขึ้น ฐานฐานทำเป็นฐานสิงห์ มีการประดับลวดลายปูนปั้น ซึ่งมีเอกลักษณ์พิเศษของตัวเอง

สรุปได้ว่าเจดีย์ที่ปรากฏในสมัยอยุธยาตอนปลายเท่าที่ปรากฏมีอยู่ 5 แบบ คือปราสาท เจดีย์ทรงระฆัง เจดีย์ทรงแปดเหลี่ยม เจดีย์เหลี่ยมย่อมุม และเจดีย์ทรงเครื่อง

1. เจดีย์ทรงปราสาทช่วงแรกมีทรวดทรงปั้น สั้น ต่อมาได้พัฒนาให้ทรงยี่ดสูงชะลูดขึ้นพร้อมกับจำนวนย่อมุมที่เพิ่มขึ้น

2. เจดีย์ทรงระฆังมีรูปแบบของสายพัฒนาการที่ชัดเจนส่วนฐานและส่วนปล้องโถง คือมีฐานซึ่งเบียดรูปแบบเฉพาะ เป็นฐานเจียงรองรับชั้นบัวถลา (บัวคว่ำ) ต่อเนื่องด้วยชัฏมาลัยเถา ซึ่งในระยะปลายสมัยขึ้นมาลัยเถาได้กลายเป็นชั้นลูกแก้วออกไก่ และสุดท้ายของการพัฒนาการ ส่วนฐานบัวถลาได้เปลี่ยนเป็นฐานสิงห์ในผังกลมปล้องโถงของเจดีย์ในช่วงนี้มีจำนวนปล้องโถงน้อยลงแต่ปล้องห่างกัน คาดประดับด้วยลูกแก้วออกไก่

3. เจดีย์ทรงแปดเหลี่ยมมี 2 รูปแบบ แบบแรกคือแบบเจดีย์ทองแดงของวัดมเหยงคณ์ ซึ่งเป็นรูปแบบที่คิดค้นขึ้นใหม่ในสมัยนี้ อีกแบบหนึ่งเป็นเจดีย์ที่มีสายการพัฒนาการมาจากเจดีย์ทรงแปดเหลี่ยม ในช่วงอยุธยาตอนต้นและตอนกลาง รูปแบบเจดีย์มีส่วนฐานยี่ดสูงมากองค์ระฆังเรียวเล็ก รับปล้องโถงเดี่ยว

4. เจดีย์เหลี่ยมย่อมุม แบ่งออกได้เป็น 3 แบบ

4.1 แบบแรก เป็นเจดีย์ย่อมุมสิบสองทรงจอมแห บางทีก็ย่อมุมสิบแปด

4.2 แบบที่สอง เป็นเจดีย์เหลี่ยมย่อมุมยี่สิบหรือยี่สิบแปดแต่ระฆังกลม บางทีตั้งบนฐานทักษิณย่อมุมมาก ดังเช่น เจดีย์วัดสามวิหารเป็นต้น เจดีย์แบบนี้มีทั้งฐานและอย่างไม่มีฐาน ที่ระฆังกลมเป็นทรงกระบอกผายนั้นประกอบด้วยลายสายสังวาล มีลวดลายปูนปั้นประดับอย่างจุจกติกมาก บางองค์ทำเป็นเจดีย์กลม โดยตลอดก็มี

4.3 แบบที่สาม เป็นเจดีย์เหลี่ยมย่อมุมสิบสองหรือยี่สิบหรือยี่สิบแปด แต่ทรงจอมแหต่างออกมา

5. เจดีย์ทรงเครื่องมีหลักฐานชัดเจนที่วัดภูเขาทองเพียงแห่งเดียว โดยมีการพัฒนาควบคู่ไปกับเจดีย์ทรงสี่เหลี่ยมย่อมุม



ภาพที่ 2.16 เจดีย์เหลี่ยมย่อมุมไม้สิบสอง วัดใหม่ประชุมพล จ. พระนครศรีอยุธยา
ที่มา เสนอ นิลเดช. 2544 .ประวัติศาสตร์สถาปัตยกรรมไทย

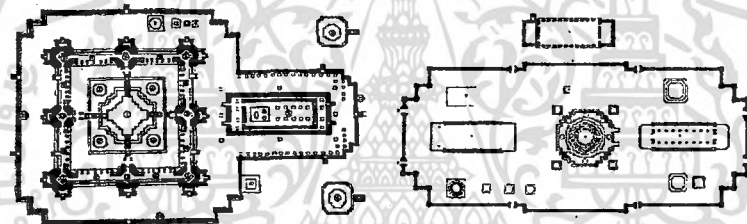

๒๕๕ แผนผังของวัดใหม่ประชุมพล (จัดทำโดย กรมศิลปากร)

๒๕๖ แผนผังของวัดภูเขาทอง จังหวัดพระนครศรีอยุธยา
จัดทำโดย กรมศิลปากร

ภาพที่ 2.17 การจัดวางผังวัดสมัยอยุธยาตอนปลาย
ที่มา พิริยะ ไกรฤกษ์. 2545. ศิลปะสุโขทัยและอยุธยา ภาพลักษณ์ที่ต้องเปลี่ยนแปลง.

2.4.1.1 สถาปัตยกรรมประเภทอาคาร

พระอุโบสถและพระวิหาร ในฐานะสถาปัตยกรรมของแผนผังสามารถแยกรูปแบบได้ 4 กลุ่ม คือ แบบที่มีมุขโถงหน้า-หลัง, แบบมุขโถงหน้า-หลังหลังคาบังแดด, แบบไม่มีมุข และแบบพระวิหารพระมงคลบพิตร โดยมีแบบมีมุขหน้าหลัง นิยมสร้างเป็นอาคารขนาดใหญ่ ตัวอาคารได้รับการตกแต่งด้วยลวดลายปูนปั้นอย่างวิจิตรงดงาม ตั้งแต่ส่วนฐานอาคาร กรอบประตู-หน้าต่าง แตกต่างจากแบบที่มีมุขโถงหน้า-หลังคาบังแดด ซึ่งสร้างเป็นอาคารขนาดเล็กเน้นความเรียบง่ายซึ่งในช่วง

เอกสารนี้เป็นเอกสารที่สงวนไว้สำหรับการใช้งานเพื่อการศึกษาเท่านั้น ไม่อนุญาตให้นำไปใช้ประโยชน์ด้านการค้าไม่ว่ากรณีใดๆ ทั้งสิ้น อีกทั้งห้ามมิให้ตัดแปลงเนื้อหา และต้องอ้างอิงถึงเจ้าของเอกสารทุกครั้งที่มีการนำไปใช้

ปลายของราชวงศ์นิยมสร้างแพร่หลาย แตกต่างจากพระอุโบสถแบบไม่มีมุข ที่พบเพียงแห่งเดียวที่ วัดพระยาแมน

อาคารทรงตึก เป็นอาคารสองชั้น เหลือหลักฐานเพียง 3 แห่ง อาคารทรงตึกวัดกุฎีดาวมีขนาดใหญ่ที่สุด และอุดมด้วยงานตกแต่งประดับประดา แตกต่างจากอาคารทรงตึกวัดโพธิ์ประทับช้าง และวัดมเหยงคณ์ ซึ่งเป็นอาคารขนาดเล็กรูปแบบเรียบง่าย

องค์ประกอบสถาปัตยกรรม ได้แก่ โบริสมาและฐานเสมา ชุ่มประตูดอาคาร ชุ่มหน้าต่างอาคาร บัวหัวเสา หน้าบัน และคันทวย

โบริสมาที่พบในช่วงเวลานี้ทั้งหลายล้วนตั้งบนบานเสมาที่เรียกว่าเสมาที่เรียกว่าเสมานั่งแท่น ซึ่งทำเป็นบานสิงห์ หรือฐานบัวทรงกลม ตัวโบริสมาที่สร้างขึ้นใหม่ในสมัยนี้มี 2 อนุแบบใหญ่ๆ คือ แบบโบริสมาวัดบรมพุทธาราม และแบบโบริสมาวัดศรีโพธิ์

ชุ่มประตูดอาคารมีพัฒนาการการเปลี่ยนแปลงที่ส่วนประดับที่เรียกว่าชุดลวดบัวล่างของเสา กรอบประตู ส่วนของชุ่มนิยมทรงยอดปราสาท ทรงนุชบก และทรงบันแถลง โดยทรงบันแถลง นิยมทำเป็นชุ่มประตูดอกมากที่สุด

ชุ่มหน้าต่างทั้งหมดเป็นชุ่มบันแถลง มีสายพัฒนาการตรงส่วนฐานหน้าต่างและเสากรอบบาน โดยมีการเปลี่ยนแปลงในสมัยสมเด็จพระเจ้าท้ายสระและสืบเนื่องมาสู่สมัยรัตนโกสินทร์

บัวหัวเสาอาคาร ทั้งเสาในประธาน เสามุข โถงใต้เสาคง มีลักษณะเป็นบัวทรงกลม และบักลีบบยาว รูปแบบของบัวทรงกลมหรือบัวกลุ่มเป็นรูปแบบที่สืบทอดมาตั้งแต่สมัยอยุธยาตอนต้น ละมีรูปแบบไม่แตกต่างจากต้นแบบแต่อย่างใด ส่วนบัวกลีบบยาวใช้ประดับปลายเสาเสาสี่เหลี่ยมย่อมุม 12 และเสาอิงผนัง มีรูปแบบสืบทอดจากรัชสมัยพระเจ้าปราสาททอง อนุแบบบัวกลีบบยาวในสมัยราชวงศ์พุลหลวงมีลักษณะกลีบบยาวมากขึ้นปลายกลีบบัดพลิ้ว และมีกลีบบซ้นขนาดเล็กประดับ ซึ่งจะพัฒนาเป็นบัวจกในสมัยรัตนโกสินทร์ต่อไป

หน้าบันอาคารที่เหลืออยู่ในสมัยอยุธยาตอนปลายปรากฏเพียงแห่งเดียวที่วัดป่าโมก เป็นหน้าบันจำหลักไม้ด้วยลวดลายกระหนกเครือเถาร่วมกับลายพุ่มข้าวบิณฑ์และลายคล้ายช่อหางโต

คันทวยเหลือปรากฏที่วัดป่าโมกเช่นกัน รูปแบบของคันทวยแสดงถึงความแบบบาง เปรียบยัด ซึ่งเป็นลักษณะของคันทวยประดับแบบอยุธยาตอนปลายอย่างแท้จริง

สถาปัตยกรรมที่สร้างขึ้นใหม่ในสมัยอยุธยาตอนปลาย มีการเตรียมพื้นที่สำหรับการก่อสร้าง โดยการขุดคูน้ำล้อมรอบ เพื่อนำดินชั้นมาปรับถมยกพื้นที่ขึ้นสูง แล้วบดอัดดินให้แน่นจากนั้นจึงก่อแนวกำแพงอิฐ ล้อมรอบเนินดินเพื่อกันการเลื่อนไหล ในส่วนของฐานรากอาคาร ได้ก่ออิฐเป็นแนวเอ็นเป็นช่อตารางรูปสี่เหลี่ยมอัดดินภายใน เช่นเดียวกับฐานรากของเจดีย์

โครงสร้างของอาคารใช้ระบบผนังรับน้ำหนัก (Load Bearing Wall) และผนังผสมกับแบบเสา-ช่อ (Post-Lintel)

ผนังสกัดของอาคารมักก่อสูงจรดอกไก่ ส่วนโครงสร้างของเจดีย์แบบมีห้องคูหาภายใน ใช้ระบบผนังรับน้ำหนักเช่นกัน

สมัยอยุธยาตอนปลายใช้ซุ้มโค้ง 2 ลักษณะประกอบด้วยตัวสถาปัตยกรรมเสมอ เป็นซุ้มโค้งสั้นเหลี่ยม (Corbelled Arch) และซุ้มโค้งแหลม (Pointed Arch) ต่ออย่างไรก็ตามซุ้มแบบโค้งแหลมก็ยังนิยมทำเป็นซุ้มประดับไม่ได้รับน้ำหนักอย่างแท้จริง เพราะมีการวางคานทับหลังไม้ด้านบนเหนือยอดซุ้ม ยกเว้นซุ้มโค้งแหลมของพระอุโบสถ-วิหารวัดกุฎีดาวซึ่งเป็นซุ้มที่รับน้ำหนักอย่างแท้จริง ลักษณะของซุ้มโค้งแหลมเป็นรูปแบบที่สืบทอดมาจากรัชกาลสมเด็จพระนารายณ์

ระเบียบการก่ออิฐในสมัยอยุธยาตอนปลายใช้แบบสันสลัวยาว มรการใช้อิฐ ขนาดใหญ่เสริมระหว่างชั้นอิฐมาตรฐาน และได้เพิ่มเทคนิคการขัดผิวอิฐก่อนการฉาบปูนปิดทับอิฐสำหรับปูพื้นมีเทคนิคการก่อเรียงที่สืบทอดมาจากรัชกาลสมเด็จพระนารายณ์ โดยการเรียงอิฐทางสันขึ้นซึ่งสามารถรับน้ำหนักกดทับได้ดีกว่าเรียงอิฐทางนอน

โครงสร้างส่วนหลังคาใช้ระบบเสา-ช่อ มีตัวอย่างสมบูรณ์ที่วัดป่าโมกเพียงแห่งเดียว ในกรณีที่เป็นอาคารขนาดเล็กที่ไม่มีเสาในประธาน ช่อเอกจะวางพาดบนผนังโดยตรง โดยยื่นพื้นผนังออกมารับชายคาปีกนกสั้น หากเป็นอาคารขนาดใหญ่ที่มีเสาในประธาน ช่อเอกจะพาดบนหัวเสา เส้นทุกเส้นของพื้นหลังคามีความแอ่นโค้งลึกลงกับฐานของอาคาร มุงหลังคาด้วยกระเบื้องดินเผาชนิดกาบกล้วย (กาบ) โดยได้พบการใช้กระเบื้องเคลือบที่พระอุโบสถวัดบรมพุทธารามอีกด้วย

2.4.1.2 การสร้างพระอุโบสถและพระวิหารสมัยอยุธยาตอนปลาย

แม้ว่าสมัยอยุธยาตอนปลายนี้ที่มีชาติตะวันตกนำวิทยาการต่าง ๆ มาสู่อุษยาก็ตาม แต่สิ่งที่เรียกว่าความรู้หรือวิทยาการของชาติตะวันตกนั้น ก็ได้ไม่ได้เป็นองค์ความรู้ของกลุ่มคนในอยุธยาเลยจะเป็นแค่เพียงเครื่องมือที่ช่วยให้การทำงาน หรือการได้มาซึ่งสิ่งหนึ่งได้สะดวกมากขึ้นเท่านั้น คนอยุธยาแทบจะไม่เคยศึกษาความรู้ของฝรั่งอย่างแท้จริงเพื่อให้เข้าใจ และสร้างความรู้ต่อเนื่องเพื่อนำมาประยุกต์ใช้งานเองได้เป็นต้นว่าการชลประทานขนาดใหญ่ซึ่งได้แก่การขุดคลองในสมัยนั้น พระยาราชสงครามก็ “...ให้ฝรั่งส่องกล้องแก้วดูให้ตรงปากคลอง” เป็นต้น การจัดทำแผนที่อาณาจักรในสมัยสมเด็จพระนารายณ์พระองค์ก็จ้างช่างโปรตุเกสทำ ในทางด้านการก่อสร้างซึ่งต้องใช้ความรู้พิเศษ เช่นการชะลอพระพุทธรูปไสยาสน์ วัดป่าโมกในรัชกาลสมเด็จพระเจ้าท้ายสระ พระยาราชสงครามก็ยังคงใช้กรรมวิธีทางศาสตร์ของไทย แบบเดิมโดยใช้ขุมในการชะลอพระ เช่นเดิม การทำงานต่าง ๆ จึงแสดงให้เห็นถึงการใช้องค์ความรู้ของชาติตะวันตกเป็นเครื่องมือเพื่อการสำเร็จเท่านั้น ไม่ได้เป็นการผสมผสานองค์ความรู้ของอุษยากับชาติตะวันตกอย่างแท้จริง บทบาทของฝรั่งจึงเป็นผู้ชำนาญการพิเศษตลอดช่วงยุคสมัยนั่นเอง เทคนิควิทยาการและความรู้ของตะวันตกจึงไม่ได้เปลี่ยนแปลงหรือเสริมสร้างองค์ความรู้เดิมของคนในสังคมอยุธยาแต่อย่างใด

วิทยาการก่อสร้างอาคารในสมัยอยุธยาตอนปลายจึงไม่ได้ก้าวหน้าจากเดิมมากนัก

ทั้งนี้อาจเป็นเพราะการสร้างอาคารอุโบสถ หรือ วิหารเป็นงานช่างที่พัฒนาจนเป็นระบบอยู่แล้ว จะมีที่แตกต่างขึ้น มาคือการก่ออิฐบนผนังด้านสกัดเพื่อเป็นโครงสร้างขึ้นไปรับโครงหลังคา วิธีการดังกล่าวเอื้อให้เกิดการปั้นปูนประดับส่วนหน้าบันอาคารแทนหน้าบันจำหลักไม้แบบเดิมซึ่งเป็นแผ่นไม้ประกอบที่เป็นจุดอ่อนของการผุกร่อนจนฝนสาดซึมตามหน้าบัน ไม้นี้เข้ามาสู่ภายในอาคารได้ แม้ว่าแบบอาคารดังกล่าวจะมีส่วนโขรายื่นคลุมแล้วก็ตาม แต่การปิดส่วนหน้าบันจำหลักไม้นี้ด้วยปูนปั้นบนผนังก่ออิฐเป็นวิธีการที่แน่นอนกว่ามาก ดังนั้นจึงเห็นลักษณะก่ออิฐบนผนังด้านสกัดส่วนหน้าบันนี้ทั้งในแบบอาคารประเพณีเดิมซึ่งเป็นเพียงการก่ออิฐปิดเพื่อประดับปูนปั้น และแบบอาคารอิทธิพลสมเด็จพระนารายณ์ที่ก่ออิฐเป็น โครงสร้างและปั้นปูนประดับเป็นลายหน้าบันด้วย

วิทยาการก่อสร้างอาคารอื่นที่ชัดเจนก็เป็นการก่อสร้างอาคารทรงตึกแบบสองชั้นที่พระราชวังนารายณ์ จังหวัดลพบุรี เป็นต้น ซึ่งเป็นการก่อสร้างแบบผนังรับน้ำหนักเช่นเดิมแล้วใช้โครงสร้างพื้นไม้หน้าตัดใหญ่ของเรือนไม้ซึ่งหน้าตัดไม้เล็กกว่า มาทำพื้นที่ชั้นสอง ส่วนหลังคาที่คลุมด้วย โครงไม้เช่นเดิม ในส่วนด้านสกัดก่อผนังอิฐเป็นโครงสร้างเพื่อรับ โครงหลังคาแล้วปั้นปูนประดับหน้าบัน นอกจากนี้ก็มีการก่อซุ้มแหลมของช่องหน้าต่างซึ่งเป็นความตั้งใจในการสร้างแบบหน้าต่างตามอิทธิพลแบบหน้าต่างของตะวันตก แต่ช่างอยุธยาไม่ได้มีความรู้ย่างแท้จริงในระบบ โครงสร้างของการก่อซุ้ม ในลักษณะดังกล่าวว่า การก่อซุ้มแหลมไม่ได้ทำให้ผนังเสียดแรงในการรับน้ำหนักเพราะสามารถถ่ายแรงค้ำบนลงตามกรอบซุ้มแหลม ไปผนังด้านข้างซุ้มได้ ดังนั้นซุ้มแหลมจึงสามารถที่จะสร้างความโปร่งเบาให้กับผนังผนังทั้งหมดได้ ดังที่ปรากฏในแบบอาคารตะวันตก แต่ช่างอยุธยาก่อซุ้มแหลมเพียงเพื่อสร้างรูปแบบที่แตกต่างจากช่องเปิดทั่วไปเพื่อประดับผนังเท่านั้น

วิทยาการก่อสร้างที่ไม่ใช่การก่อสร้างอาคารได้แก่ การก่อสร้างระบบท่อน้ำของอาคาร ซึ่งมีทั้งการนำน้ำมาเก็บไว้เพื่อใช้ในอาคาร การทำน้ำพุ ในพระราชวังนารายณ์ และระบบการระบายน้ำออกจากอาคาร โดยการฝังท่อน้ำดินเผาทรงกระบอก ซึ่งพบที่โบสถ์ในวัดพระยาแมนและวัดมเหยงคณ์ เป็นต้น

สมัยอยุธยาตอนปลายนี้ รูปแบบของโบสถ์ได้รับการพัฒนาการไปอย่างมาก ขณะเดียวกันความนิยมในการสร้างวิหารก็น้อยลงไปอย่างมาก วัดบางแห่งไม่มีการสร้างวิหารเลย การพัฒนารูปแบบของอุโบสถนี้เกิดขึ้นจากการรับเอาแบบและองค์ประกอบอาคารอิทธิพลตะวันตก มาปรับใช้กับแบบอาคารประเพณีที่เคยสร้างมา ทำให้เกิดแบบสถาปัตยกรรมที่มีลักษณะผสมผสานกันขึ้น โดยเฉพาะอย่างยิ่งในสมัยสมเด็จพระนารายณ์มหาราช (พ.ศ. 2199 - 2231)

ช่วงก่อนสมัยสมเด็จพระนารายณ์ ลักษณะบางประการของอาคาร ได้เปลี่ยน ไปบ้างแล้ว เช่น ในสมัยพระเจ้าทรงธรรม ผนังอาคารด้านข้าง เปลี่ยนจากการเจาะช่องลมแบบลูกกรง กลายเป็นช่องหน้าต่างเล็ก ๆ เว้นระยะห่างกันมาก ทวยที่ผนังด้านข้างสำหรับรับน้ำหนักชายคา

ปีกนก ก็ทำขนาดเล็กลงซึ่งช่างคงมีความชำนาญในการใช้ขนาดขององค์ประกอบทางโครงสร้างให้เหมาะสมกับขนาดที่จะรับแรงได้อย่างแท้จริงของวัสดุ เสาภายในอาคารเปลี่ยนจากเสากลมหรือเสาแปดเหลี่ยมเป็นเสาสี่เหลี่ยมย่อมุมสิบสอง เป็นต้น

ตั้งแต่สมัยสมเด็จพระนารายณ์เป็นต้นมา รูปแบบของโบสถ์มีอิทธิพลของแบบอาคารตะวันตก ลักษณะที่ชัดเจนคือ เริ่มมีอาคารสองชั้นแบบตึก เจาะช่องหน้าต่าง โค้งแหลม และมักไม่มีซุ้มหน้าต่าง เช่น โบสถ์วัดตะเว็ด และวัดตึก จ.อยุธยา นิยมเจาะช่องเล็ก ๆ ไว้ตามผนังด้านใน อาคารจะก่อผนังด้านสกัด (ผนังหุ้มกลอง) ถึงส่วนบนสุดออกโค้ง ตรงส่วนหน้าบันจะประดับลายปูนปั้นลายเทศ

ในสมัยพระเจ้าบรมโกศ ตัวอาคารเริ่มเปลี่ยนไป รูปทรงขยายกว้าง หลังคาลาดต่ำลง หน้าบันประดับลายปูนปั้นทั้งด้านหน้าและด้านหลัง ซึ่งมีขนาดใหญ่ขึ้นตามแนวของหลังคาที่ลาดต่ำลงมาก ลักษณะของลวดลายปูนปั้นนี้เป็นที่นิยมแพร่หลายออกไปในจังหวัดใกล้เคียง เช่น วัดยางสุทธาวาส , วัดแจ้งร้อน จ.ธนบุรี , วัดกลางสมุทรปราการ , วัดท่าหลวง จ.อ่างทอง , วัดชมพูเวก จ.นนทบุรี , วัดธรรมมาราม จ.อยุธยา, และวัดบางขุนเทียนนอก จ. กรุงเทพฯ ฯ เป็นต้น

วิวัฒนาการขั้นต่อมาของรูปแบบอาคารคือ มีการเสริมหลังคาด้านหน้าหรือมีทั้งด้านหน้าและด้านหลัง ซึ่งเรียกว่าแบบหลังคาจันทับ มีลักษณะเป็นเพิงลาดลงมาคลุมส่วนเฉลียง ที่ปลายจะตั้งเสารับ เช่น พระอุโบสถวัดท่าสุทธาวาส พระอุโบสถวัดคูสิต จ.อยุธยา เป็นต้น อย่างไรก็ตามการสร้างหลังคานั้นอาจพิจารณาได้ว่าเป็นการสร้างต่อเติมสมัยหลังจากอยุธยา เนื่องจากโครงสร้างเสาที่รองรับหลังคานี้ในอาคารหลาย ๆ หลังเป็นเสาที่แสดงถึงการตั้งขึ้นมารับหลังคาส่วนนี้โดยเฉพาะเป็นต้นว่า เป็นเสาไม้ หรือ หากเป็นเสาก่ออิฐ บัวหัวเสาก็เป็นคนละแบบกับบัวหัวเสาอิงในส่วนตัวอาคาร เป็นต้น ซึ่งต้องแยกพิจารณาในแต่ละวัดไป เสาที่รองรับเพิงนี้เป็นเสาย่อมุมสิบสอง หัวเสาเป็นรูปบัวกลุ่มหรือบัวกลีบยาว มีบันไดออกด้านข้างของชานชาลาที่ยื่นออกมาทั้งสองด้าน มีทวยรับชายคาปีกนก ฐานอาคารเป็นฐานบัวและคกห้องข้างหรือแอ่นโค้งสำเภา

ลักษณะอื่น ๆ นอกเหนือจากที่กล่าวไว้ข้างต้นคือ ตัวอาคารจะตั้งอยู่บนฐานสิงห์และฐานปัทม์ที่แอ่นโค้ง รูปทรงอาคารสูงชะลูดสอบขึ้นข้างบน อาคารด้านหน้าเข้ดขึ้นคู่คล้ายสำเภาเรือ ลวดลายที่ตกแต่งหลังคาใช้กระเบื้องชนิดหางคดและกระเบื้องชนิดกาบ มีกระเบื้องเชิงชายประกอบ เริ่มมีการใช้กระเบื้องเคลือบ ซึ่งมีการใช้ครั้งแรกในสมัยพระเพทราชา ที่วัดบรมพุทธาราม หรือที่เรียกกันว่า วัดกระเบื้องเคลือบนั่นเอง

หากพิจารณาโดยรวมแล้วการสร้างพระอุโบสถและพระวิหารสมัยอยุธยาตอนปลายนี้ สามารถกล่าวได้ว่า เป็นการพัฒนางานก่อสร้างที่เกิดขึ้นควบคู่กันไป 2 แบบ คือ แบบไทยประเพณีที่เป็นการก่อสร้างตามแบบแผนการก่อสร้างเดิม และแบบที่ได้รับอิทธิพลของชาติตะวันตก โดยเริ่มขึ้นอย่างชัดเจนในสมัยสมเด็จพระนารายณ์ การพัฒนาการทั้งสองแบบก็มี

ความแตกต่างกันไปตามท้องถิ่นอีก ซึ่งสามารถกล่าวถึงความแตกต่างของพระอุโบสถและพระวิหารทั้งสองแบบอย่างกว้าง ๆ ได้ดังนี้

ในด้านรูปทรงอาคาร งานแบบสถาปัตยกรรมแบบไทยประเพณี จะมีผนังที่สูงชะลูดผนังสอบอย่างแบบบาง หลังคาที่นอกจะซ้อนกันหลายชั้นแล้ว ก็จะยื่นชายคาหรือปีกนกในลักษณะที่ต่อเนื่องออกล้ำผนังโดยรอบ ส่วนอาคารที่ได้รับอิทธิพลของตะวันตกนั้น ชายคาจะถูกป้อม ทั้งในด้านสกัดและด้านแปอาคาร หลังคามักจะทำเป็นพื้นเดียวไม่ซ้อนชั้น

ในส่วน โครงสร้างอาคาร ถึงแม้ว่าในส่วนตัวเรือนจะใช้ระบบผนังรับน้ำหนักอย่างเดียวกัน แต่รายละเอียดโครงสร้างด้านสกัดมีความแตกต่างกันอย่างสิ้นเชิง กล่าวคือ อาคารแบบไทยประเพณีจะใช้น้ำบันเป็นองค์ประกอบประดับที่สร้างด้วยไม้เทคนิควิธีต่าง ๆ ไม่มีเจตนาที่จะให้เป็นโครงสร้างอย่างแท้จริง ส่วนของอาคารที่ได้รับอิทธิพลตะวันตกจะก่อหน้าจั่วต่อจากผนัง ส่วนตัวเรือนด้านสกัดทั้งสอง

2.4.1.2.1 รูปแบบของผังอาคารพระอุโบสถและพระวิหารสมัยอยุธยาตอนปลาย สามารถจำแนกได้ดังนี้

1. ผังอาคารแบบธรรมดา หมายถึง แผนผังอาคารที่มีลักษณะเป็นรูปสี่เหลี่ยมผืนผ้ามีประตูทางเข้าด้านหน้าเพียงด้านเดียว หรืออาจจะมีทั้งด้านหน้าและด้านหลัง ไม่ทำมุขเด็จ เถลียง หรือพะไล ผังอาคารประเภทนี้สามารถแยกออกได้เป็น 2 ลักษณะ ได้แก่

1.1 แบบมีเสาร่วมใน

- พระอุโบสถวัดใหญ่สุวรรณาราม จ.เพชรบุรี

1.2 แบบไม่มีเสาร่วมใน ได้แก่

- พระอุโบสถวัดสระบัว จ.เพชรบุรี

2. ผังอาคารแบบมีมุข หมายถึง แผนผังอาคารที่มีลักษณะเป็นรูปสี่เหลี่ยมผืนผ้าเฉพาะด้านสกัดชักผังออกเป็นรูปสี่เหลี่ยมยื่นออกมาเป็นมุขโถง สามารถแยกออกได้เป็น 2 ลักษณะ ได้แก่

2.1 มุขเดี่ยว คือ มุขยื่นออกมาเฉพาะตอนหน้าอาคารเพียงด้านเดียว ได้แก่

- พระอุโบสถวัดช่องนนทรี กรุงเทพฯ

2.2 มุขหน้า-หลัง คือ ทำมุขยื่นออกมาทางด้านสกัดทั้งด้านหน้าและด้านหลังของอาคาร ได้แก่

- พระอุโบสถวัดเกาะแก้วสุทธาราม จ.เพชรบุรี

- พระอุโบสถวัดสิงห์ จ.นนทบุรี

3. ผังอาคารแบบมีเถลียง หมายถึง แผนผังอาคารที่มีลักษณะเป็นรูปสี่เหลี่ยมผืนผ้าต่อเป็นเถลียงยื่นออกมาทางด้านสกัด สามารถแยกออกได้เป็น 2 ลักษณะ ได้แก่

3.1 เถลียงเดี่ยว คือ มีเถลียงด้านหน้าเพียงด้านเดียว ภายในอาคารไม่มีเสาร่วมใน ได้แก่

- พระอุโบสถวัดวังบัว จ.เพชรบุรี

- พระอุโบสถวัดวัดละมุด จ. นครปฐม

3.2 เฉลียงคู่ คือ มีเฉลียงด้านหน้า-หลัง แบ่งออกได้เป็น 2 ลักษณะ ได้แก่

3.2.1 เฉลียงคู่แบบมีเสาร่วมใน ได้แก่

- พระอุโบสถวัดหั่นตรา จ.พระนครศรีอยุธยา

3.2.2 เฉลียงคู่แบบไม่มีเสาร่วมใน ได้แก่

- พระอุโบสถวัดท่าการ้อง จ.พระนครศรีอยุธยา

4. มังอาคารแบบมีพะไลรอบ หมายถึงแผนผังอาคารที่มีลักษณะเป็นรูปสี่เหลี่ยมผืนผ้า

ภายนอกยกกระด้างทำทางเดินรอบ มีเสาดังรับหลังคาที่คลุมลงมา ได้แก่

พระอุโบสถวัดอ้อบ จ.อ่างทอง

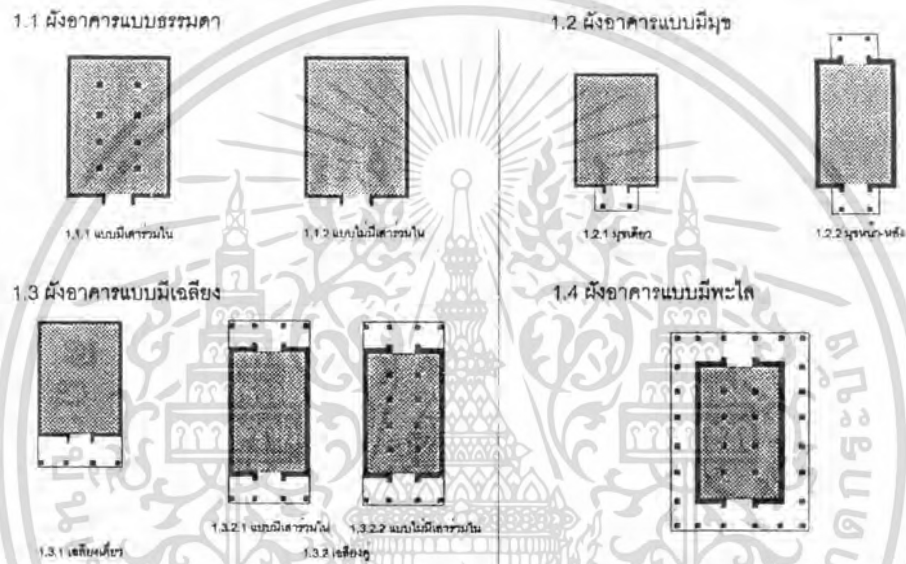

ภาพที่ 2.18 องค์ประกอบแผนผังพระอุโบสถและพระวิหารในสมัยอยุธยาตอนปลาย



ภาพที่ 2.19 ศาสนสถานวัดไชยวัฒนาราม จ.พระนครศรีอยุธยา เฉพาะพระอุโบสถด้านหน้า मुख เป็น मुखประเจ็ด กลุ่มปราสาทได้แรงบันดาลใจจากศิลปะขอม

เอกสารนี้เป็นเอกสารที่สงวนไว้สำหรับการใช้งานเพื่อการศึกษาเท่านั้น ไม่อนุญาตให้นำไปใช้ประโยชน์ด้านการค้า ไม่ว่ากรณีใดๆ ทั้งสิ้น อีกทั้งห้ามมิให้ตัดแปลงเนื้อหา และต้องอ้างอิงถึงเจ้าของเอกสารทุกครั้งที่มีการนำไปใช้



ภาพที่ 2.20 วิหารพระมงคลบพิรมีมุขลดหน้าหลัง ลักษณะเฉพาะของสถาปัตยกรรมสมัยพระเจ้าบรมโกศ
ที่มา เสนอ นิลเดช. 2544 .ประวัติศาสตร์สถาปัตยกรรมไทย.

2.4.1.2.2 องค์ประกอบอาคาร

2.4.1.2.2.1 องค์ประกอบแผนผัง

หมายถึงลักษณะทางกายภาพในระนาบทางนอน ที่บ่งบอกถึงที่ตั้ง ขนาดของพื้นที่ว่าง ขอบเขต และความสัมพันธ์ ระหว่างส่วนประกอบต่างๆ ที่ประกอบกันขึ้นในผัง ซึ่งแต่ละแผนผังย่อมมีรูปลักษณะและองค์ประกอบภายในที่แตกต่างกัน ขึ้นอยู่กับแนวความคิดในการออกแบบ และการก่อสร้างของแต่ละช่วงสมัยที่ไม่เหมือนกัน โดยอาคารที่เป็นศาสนสถานได้แก่ พระอุโบสถและพระวิหารที่สร้างขึ้นนั้น ก็เพื่อที่จะใช้พื้นที่ภายในสำหรับประกอบกิจกรรมต่างๆ ที่เกี่ยวกับพุทธศาสนา ขนาดของพื้นที่ดังกล่าวจึงขึ้นอยู่กับจำนวนและปริมาณของกิจกรรมนั้นๆ อย่างไรก็ตามสิ่งที่ดูเหมือนจะเป็นตัวกำหนดตายตัวสำหรับผังอาคารประเภทนี้ก็คือ โครงรูปของผังที่เป็นรูปสี่เหลี่ยมผืนผ้าซึ่งเกิดจากข้อจำกัดทางระบบการก่อสร้างและประเภทของวัสดุในอดีต ซึ่งกลายเป็นแบบแผนตายตัวที่ใช้ปฏิบัติกันมาตราบจนทุกวันนี้ และเป็นเอกลักษณ์เฉพาะตัวของงานสถาปัตยกรรมไทย

จากแบบแผนของผังอาคารประเภทพระอุโบสถและพระวิหารสมัยอยุธยาตอนต้นที่เน้นอาคารที่มีขนาดใหญ่ มีเสารวมในรองรับเครื่องบนหลังคาภายในอาคาร เป็นต้นว่า พระวิหารวัดมหาธาตุ พระวิหารวัดราชบูรณะ และพระวิหารวัดธรรมมิกราช กลายมาเป็นแผนผังอาคารที่มีขนาดค่อนข้างเล็กในสมัยอยุธยาตอนปลายโดยแผนผังอาคารดังกล่าวสามารถจำแนกเป็นกลุ่มๆ ได้ดังนี้

เจดีย์คู่ มีเจดีย์ด้านหน้า-หลัง แบ่งออกได้เป็น 2 ลักษณะ ได้

เจดีย์คู่แบบมีเสาร่วมใน ได้แก่

- พระอุโบสถวัดหันตรา จ.พระนครศรีอยุธยา

เจดีย์คู่แบบไม่มีเสาร่วมใน ได้แก่

- พระอุโบสถวัดท่ากรัง จ.พระนครศรีอยุธยา

เอกสารนี้เป็นเอกสารที่สงวนไว้สำหรับการใช้งานเพื่อการศึกษาเท่านั้น ไม่อนุญาตให้นำไปใช้ประโยชน์ด้านการค้าไม่ว่ากรณีใดๆ ทั้งสิ้น อีกทั้งห้ามมิให้ตัดแปลงเนื้อหา และต้องอ้างอิงถึงเจ้าของเอกสารทุกครั้งที่มีการนำไปใช้

ผังอาคารแบบมีพะไลรอบ หมายถึงแผนผังอาคารที่มีลักษณะเป็นรูปสี่เหลี่ยมผืนผ้า ภายนอกยกกระดับทำทางเดินรอบ มีเสาตั้งรับหลังคาที่คลุมลงมา ได้แก่

- พระอุโบสถวัดอ้อย จ.อ่างทอง

2.4.1.2.2.2 องค์ประกอบภายในอาคาร

หมายถึง ส่วนของอาคารที่ประกอบหรือประดับตกแต่งขึ้นด้วยองค์ประกอบย่อยต่างๆ เพื่อให้อาคารนั้น ๆ สามารถคงอยู่ได้อย่างมั่นคงแข็งแรง ทั้งมีความประณีตงดงาม และสื่อแสดงออกถึงความหมายหรือคติในทางพุทธปรัชญาได้อย่างสมบูรณ์ การจำแนกลักษณะองค์ประกอบภายในอาคาร สามารถแบ่งออกได้เป็น 2 ลักษณะ คือ

องค์ประกอบโครงสร้าง หมายถึง ชิ้นส่วนของวัสดุต่างๆ ที่นำมาประกอบรวมกันขึ้นเป็นโครงร่างของอาคาร ตามกระบวนการก่อสร้างที่เป็นระบบ ภายใต้กฎเกณฑ์และระเบียบแบบแผนทางการช่างของกลุ่มชนหรือสังคมนั้น ๆ ซึ่งโครงสร้างของอาคารพระอุโบสถ และพระวิหารในงานสถาปัตยกรรมไทย จะมีองค์ประกอบที่สำคัญอยู่ 3 ส่วน ได้แก่

องค์ประกอบโครงสร้างส่วนฐาน หมายถึงองค์ประกอบของโครงสร้างภายในอาคารที่ประกอบกันขึ้นเป็นส่วนฐานของอาคาร เพื่อทำหน้าที่รับน้ำหนักที่ถ่ายจากส่วนบนที่อยู่เหนือพื้นเรือนขึ้นไป ก่อนถ่ายลงสู่ดิน สำหรับอาคารทางศาสนาของไทยนั้น นิยมใช้อิฐหรือศิลาแลงก่อทับแล้วประดับตกแต่งให้เป็นฐานที่มีรูปแบบต่างๆตามความนิยมในสมัยนั้นๆ องค์ประกอบที่สำคัญส่วนนี้ ได้แก่

1.1.1.1 พื้นอาคาร เป็นองค์ประกอบโครงสร้างส่วนหนึ่งของอาคารที่อยู่ตอนล่างสุด ทำหน้าที่รับตัวเรือน ซึ่งพื้นภายในอาคารอาจทำระดับเดียวกับเฉลียงด้านนอก หรือทำลดระดับลงไปจากเฉลียงด้านนอก

1.1.1.2 ฐานชุกชี เป็นส่วนที่รองรับพระพุทธรูป และยึดติดกับโครงสร้างที่เป็นพื้นภายในอาคาร ฐานชุกชีมีหลายรูปแบบ มีการซ้อนชั้นลดหลั่นกันไป โดยเฉพาะส่วนที่รองรับพระประธาน เรียกว่า “รัตนบัลลังก์” มีความหมายถึงพระแท่นที่ประทับของพระพุทธเจ้าขณะตรัสรู้ ตั้งอยู่ภายใต้คันทันพระศรีมหาโพธิ์ ท่ามกลางมณฑปประเทศ แห่งชมพูทวีปขนาดของฐานชุกชีจะสัมพันธ์กับขนาดและจำนวนของพระพุทธรูปที่จะนำมาประดิษฐาน ถ้าพระพุทธรูปประธานมีขนาดใหญ่ ฐานชุกชีรองรับพระประธานจะทำฐานเดียว เหมือนในสมัยสุโขทัยอยุธยา คอนันต์ หรือสมัยอยุธยาที่มักนิยมสร้างพระประธานขนาดใหญ่ใต้คันทันอาคารพระอุโบสถและพระวิหารจนทำให้ฐานชุกชีเดี่ยวจนเกือบจะติดพื้นด้านล่าง ในการจัดวางฐานชุกชี สามารถแบ่งออกได้เป็น 3 ลักษณะ คือ

1.1.1.2.1 แบบมีทางเดินรอบ ได้แก่

- พระอุโบสถวัดอ้อย จ.อ่างทอง
- พระอุโบสถวัดบางพระ จ.นครปฐม

เอกสารนี้เป็นเอกสารที่สงวนไว้สำหรับการใช้งานเพื่อการศึกษาเท่านั้น ไม่อนุญาตให้นำไปใช้ประโยชน์ด้านการค้าไม่ว่ากรณีใดๆ ทั้งสิ้น อีกทั้งห้ามมิให้ตัดแปลงเนื้อหา และต้องอ้างอิงถึงเจ้าของเอกสารทุกครั้งที่มีการนำไปใช้

หลังได้แก่

- พระวิหารวัดทองปู้ จ.ลพบุรี

1.1.1.2.2 แบบมีทางเดินด้านข้าง ด้านหลังติดผนังสกัด

- พระอุโบสถวัดชมพูเวก จ.นนทบุรี

- พระวิหารวัดจุฬามณี จ.อ่างทอง

- พระอุโบสถวัดละมุด จ.นครปฐม

2.1.1.2.3 แบบติดผนังสกัดหลังตลอดแนว ได้แก่

- พระอุโบสถวัดทองปู้ จ.ลพบุรี

- พระอุโบสถวัดลาดเป็ด จ.อ่างทอง

- พระอุโบสถวัดท่าคอย จ.เพชรบุรี

2.1.1.2.4 แบบอยู่ระหว่างเสาร่วมใน

- พระอุโบสถวัดหันตรา จ.อยุธยา

- พระวิหารวัดกำแพง จ.อ่างทอง

- พระวิหารวัดบ้านป่า จ.อ่างทอง

1.1.1.3 อาสนะสงฆ์ หรือพื้นยกกระดานที่ต่ำกว่าฐานชุกชี เป็นพื้นที่สำหรับ

พระสงฆ์ ทำสังฆกรรม และอยู่ติดกับฐานชุกชี

2.4.1.2.2.3 องค์ประกอบโครงสร้างส่วนเรือน หมายถึง องค์ประกอบโครงสร้างอาคารที่ประกอบกันขึ้นเป็นตัวเรือน เพื่อทำหน้าที่ยึดถือเป็นผืนผนังสำหรับห่อหุ้มอาคาร รวมทั้งรับน้ำหนักที่ถ่ายลงมาจากส่วนหลังคา ก่อนถ่ายผ่านลงไปสู่ส่วนฐานเรือนต่อไป องค์ประกอบที่สำคัญส่วนนี้ ได้แก่

1. ผนัง เป็นส่วนปิดล้อมพื้นที่ว่างภายในอาคารประกอบด้วยผนัง

สกัดหน้า ผนังสกัดหลัง และผนังด้านข้างทั้งสอง ในงานสถาปัตยกรรมไทย พระอุโบสถ และพระวิหาร จะเน้นเส้นผนังในแนวตั้งให้สอับเฉียงเข้าหากัน ผนังมีความหนาเพื่อรับน้ำหนักที่ถ่ายลงมาจากส่วนบนของหลังคา มีการเจาะช่องเปิดเป็นบานประตู และหน้าต่าง ซึ่งลักษณะของการเจาะช่องเปิดจะเป็นปัจจัยสำคัญในการกำหนดคุณสมบัติและประเภทของห้องอาคารภายใน โดยจะแบ่งลักษณะของช่องเปิดออกเป็น 2 ประเภท คือ

2. ประตู เป็นองค์ประกอบส่วนหนึ่งของผนัง ทำหน้าที่เป็นตัวเชื่อมต่อระหว่างพื้นที่ภายนอกกับพื้นที่ภายในอาคาร ในสมัยอยุธยาตอนปลายพระอุโบสถ และพระวิหาร เปิดเป็นช่องประตูทางเข้า มีทั้งที่เป็นแบบ 3 ช่อง 2 ช่อง และ 1 ช่อง โดยบริเวณด้านนอกของอาคารอาจมีการประดับตกแต่งซุ้มเป็นงานปูนปั้น หรือปลายเป็นช่องผนังโค้งที่ไม่มีการประดับตกแต่ง ส่วน

เอกสารนี้เป็นเอกสารที่สงวนไว้สำหรับการใช้งานเพื่อการศึกษาเท่านั้น ไม่อนุญาตให้นำไปใช้ประโยชน์ด้านการค้าไม่ว่ากรณีใดๆ ทั้งสิ้น อีกทั้งห้ามมิให้ตัดแปลงเนื้อหา และต้องอ้างอิงถึงเจ้าของเอกสารทุกครั้งที่มีการนำไปใช้

ภายในอาคาร ไม่มีการประดับตกแต่งซุ้มประตู แต่มีการปิดซุ้มทางแนวตั้งของกรอบของเปิดบานแทน การเจาะช่องเป็นซุ้มสามารถแบ่งออกเป็น 3 ลักษณะ คือ

- แบบสี่เหลี่ยมผืนผ้าธรรมดา
- แบบมีบานแฝด
- แบบซุ้มโค้ง



ภาพที่ 2.21 รูปแบบการเจาะซุ้มประตูแบบสี่เหลี่ยมผืนผ้า

3. หน้าต่าง เป็นองค์ประกอบส่วนหนึ่งของผนัง ที่ทำหน้าที่ในการกำหนดปริมาณของแสงสว่างและความชื้นที่จะเข้าสู่ภายในอาคาร การกำหนดปริมาณดังกล่าวจึงขึ้นอยู่กับขนาดความกว้างและความลึกของช่องเปิดนั้นๆ ซึ่งในงานสถาปัตยกรรมไทยแต่โบราณ ขนาดกว้างของหน้าต่างขึ้นอยู่กับขีดจำกัดของคานทับหลัง ในการรับแรงกดของน้ำหนักผนังอาคารคอนกรีต ในการกำหนดตำแหน่งหน้าต่างก็มักจะให้อยู่บริเวณตอนกลางของผนังแต่ละห้องเสา โดยมีระยะต่ำสุดของระดับหน้าต่างตอนล่างอยู่ในช่วงคนยืนเปิดเปิดบานได้สะดวก ส่วนความสูงคอนกรีตนั้น มักจะมีอัตราส่วนต่อความกว้างของช่องเปิดประมาณ 1:1.5-2 ซึ่งอัตราส่วนนี้ทำให้ลักษณะของหน้าต่างเป็นรูปสี่เหลี่ยมผืนผ้า และในงานระบบโครงสร้างของช่างไทย นิยมทำผนังให้สอบลิ่มทั้งสี่ด้าน ดังนั้นกรอบทางค้ำของช่องเปิดจึงมักทำสอบเอียงเช่นเดียวกับระนาบของผนัง โดยบริเวณค้ำนอกอาคารมักมีการประดับตกแต่งเป็นซุ้มหน้าต่างปูนปั้น ส่วนบริเวณค้ำในอาคาร ไม่มีการประดับตกแต่งเป็นซุ้มหน้าต่าง แต่มีการปิดซุ้มทางแนวตั้งของกรอบช่องเปิด ทำเป็นบานแฝดแทน จนเกิดเป็นระเบียบแบบแผนที่สำคัญอย่างหนึ่ง การเจาะช่องเป็นซุ้มหน้าต่างสามารถแบ่งออกได้เป็น 3 ลักษณะ คือ

- แบบสี่เหลี่ยมผืนผ้าธรรมดา
- แบบมีบานแฝด
- แบบซุ้มโค้ง

เอกสารนี้เป็นเอกสารที่สงวนไว้สำหรับการใช้งานเพื่อการศึกษาเท่านั้น ไม่อนุญาตให้นำไปใช้ประโยชน์ด้านการค้าไม่ว่ากรณีใดๆ ทั้งสิ้น อีกทั้งห้ามมิให้ตัดแปลงเนื้อหา และต้องอ้างอิงถึงเจ้าของเอกสารทุกครั้งที่มีการนำไปใช้

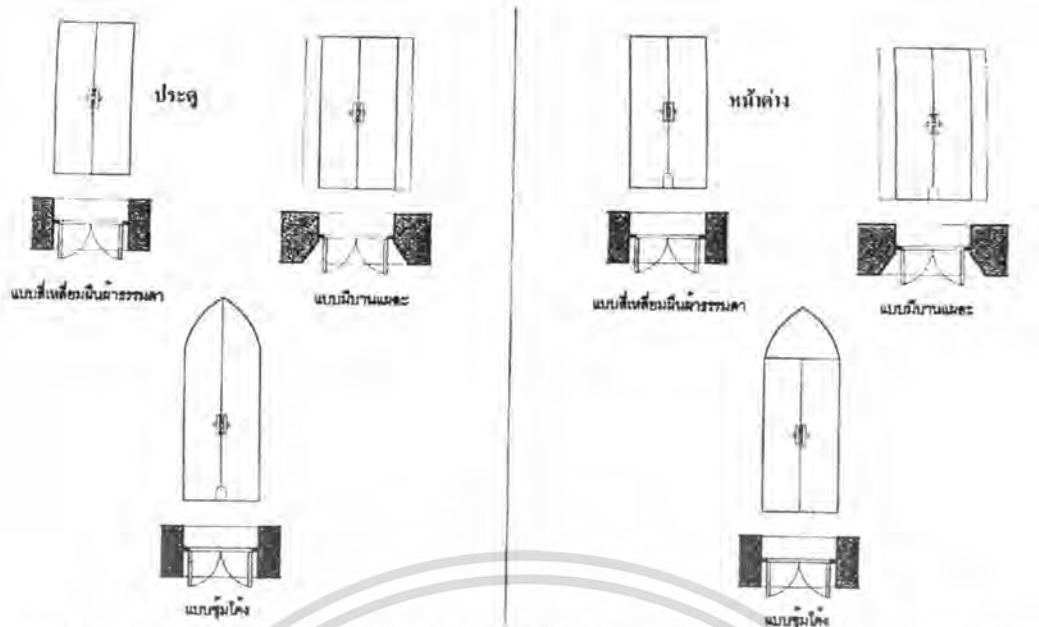

ภาพที่ 2.22 องค์ประกอบโครงสร้างส่วนผนังประตู โอบสถและพระวิหาร สมัยอยุธยาตอนปลาย

4. เสาบัวหัวเสา เป็นองค์ประกอบทาง โครงสร้างส่วนหนึ่ง ที่ทำหน้าที่รับน้ำหนักส่วนหลังคา โดยเฉพาะ และยังทำหน้าที่เป็นองค์ประกอบอาคารในส่วนตกแต่งอีกด้วย โดยมีกจะให้ความสำคัญที่ปลายหัวเสาด้วยการปั้นปูนเป็นรูปบัวเสา สวดลายที่ใช้ประดับจนเป็นแบบแผนที่ดีเป็นองค์ประกอบในส่วนนี้คือ “บัว” ในทางสถาปัตยกรรมไทยเรามีหลายประเภทแตกต่างกันตามลักษณะและตำแหน่งหน้าที่ ภายในพระอุโบสถและพระวิหารในสมัยอยุธยาตอนปลายที่นำมาศึกษาพบเพียงเสาประธาน หรือเสาร่วมใน “ไม้พบบเสาอิง” โดย “เสาประธาน” หรือ “เสาร่วมใน” หมายถึง เสาหลักของอาคาร หรือเสาศูนย์กลางของอาคารที่ทำหน้าที่รับส่วน โครงสร้างของหลังคาประธาน (โครงจั่ว) โดยแบ่งรูปแบบของเสาออกได้เป็น 3 ประเภท คือ

4.1 เสาประธานสี่เหลี่ยมย่อมุม

ไม้สิบสองเป็นเสาขนาดใหญ่รูปสี่เหลี่ยมจัตุรัส ย่อมุมไม้สิบสอง ปลายเสาปั้นปูนประดับบัวหัวเสาเป็นรูปบัวแต่ใช้กลีบบัวชนิดแฉวง เชิงเสาไม้ประดับบัวหรือตั้งฐานรับ ได้แก่ พระอุโบสถวัดใหญ่สุวรรณาราม จ.เพชรบุรี

4.2 เสาประธานแปดเหลี่ยม เป็นเสาแปดเหลี่ยมด้านเท่า ปลายเสาปั้นปูนประดับเป็นรูปบัวโต แต่ใช้กลีบชนิดบัวแฉวง เชิงเสาไม้ประดับบัวหรือตั้งฐานรับ ได้แก่พระวิหารวัดกำแพง จ.อ่างทอง

4.3 เสาประธานกลม มีทั้งเสาปูนขนาดใหญ่ ปลายเสาปั้นปูนประดับเป็นรูปบัวโต แต่ใช้กลีบชนิดบัวแฉวง เชิงเสาไม้ประดับบัวหรือตั้งฐานรับและเสาไม้ขนาดเล็ก ไม่มีการประดับเป็น

เอกสารนี้เป็นเอกสารที่สงวนไว้สำหรับการใช้งานเพื่อการศึกษาเท่านั้น ไม่อนุญาตให้นำไปใช้ประโยชน์ด้านการค้าไม่ว่ากรณีใดๆ ทั้งสิ้น อีกทั้งห้ามมิให้ตัดแปลงเนื้อหา และต้องอ้างอิงถึงเจ้าของเอกสารทุกครั้งที่มีการนำไปใช้

บัวหัวเสา บัวเชิงเสา และฐานรับ ได้แก่พระอุโบสถวัดขันครา จ.พระนครศรีอยุธยา และพระวิหารวัดบ้านป่า จ.อ่างทอง



เสากลม

เสาสีเหลี่ยมย่อมุมไม้สิบสอง

ภาพที่ 2.23 เสาและบัวหัวเสาพระอุโบสถสมัยอยุธยาตอนปลาย

2.4.1.2.2.4 องค์ประกอบโครงสร้างส่วนหลังคา หมายถึง องค์ประกอบต่างๆ ทางโครงสร้างอาคารที่อยู่เหนือส่วนเรือนชั้นไป ประกอบกันเข้าเป็นโครงสร้างหลังคา เพื่อทำหน้าที่ ปกคลุมพื้นที่ว่างส่วนล่างลงมา โดยโครงสร้างของหลังคาพระอุโบสถ และพระวิหารล้วนแต่เป็นโครงสร้างที่ใช้ไม้แทบทั้งสิ้น และต่อเนื่องกันมาในแต่ละยุคสมัย องค์ประกอบที่สำคัญส่วนนี้ ได้แก่

2.1 โครงสามเหลี่ยม หรือโครงจั่วหลังคา เป็น โครงสร้างหลักของหลังคาทั้งหมด โครงสร้างอื่นที่เป็น โครงหลังคาชั้นลด หรือชั้นซ้อน ล้วนแต่แตกแขนงออกมาจากโครงหลัก หรือ โครงสามเหลี่ยมทั้งสิ้น โครงสามเหลี่ยม หรือ โครงจั่วหลังคา มีปรากฏใน 3 ลักษณะ ดังนี้ คือ

2.1.1 ระบบใช้จันทัน หมายถึง โครงหลังคาที่สร้างรูปสามเหลี่ยม โดยการใช้ระบบของจันทันบากยึดกับข้อและแปหัวเสาเป็นโครงจั่ว หลังจันทันบากเป็นร่องสำหรับวางแปลนเป็นระยะ ซึ่งหลังแปทั้งหมดจะวางเป็นระนาบเดียวกับความลาดของหลังคาได้แก่

- พระอุโบสถวัดวังบัว จ.เพชรบุรี
- พระอุโบสถวัดลาดศรีพราราม จ.เพชรบุรี
- พระอุโบสถวัดโพธาราม จ.เพชรบุรี

2.1.2 ระบบใช้ตุ้กตา หรือ เครื่องประดับ หมายถึง โครงหลังคาที่ใช้ระบบการตั้ง “ตุ้กตา” ในแนวคั้ง รับแปแทนไม้จันทันของทุกช่องที่มีแปและต้องใช้แปที่มีหน้าตัดของไม้เป็นรูปสี่เหลี่ยมจัตุรัส เพราะต้องบากความหนาของไม้ส่วนหนึ่งเพื่อยึดกับข้อโท ข้อสังเกตุของระบบนี้อยู่ที่ลักษณะของแป ซึ่งจะ ใช้รูปสี่เหลี่ยมจัตุรัสที่ตั้งฉากกับตุ้กตาที่เป็นระนาบคั้งทุกตัว โครงสร้างระบบนี้จะมี ไม้ที่มีลักษณะคล้ายจันทันยี่กระหว่างแปลนเพื่อให้ โครงสร้างแข็งแรงยิ่งขึ้น ได้แก่

- พระวิหาร วัดคองปู่ จ.ลพบุรี
- พระอุโบสถวัดแก้วฟ้า จ.นนทบุรี
- พระอุโบสถวัดอ้อย จ.อ่างทอง

เอกสารนี้เป็นเอกสารที่สงวนไว้สำหรับการใช้งานเพื่อการศึกษาเท่านั้น ไม่อนุญาตให้นำไปใช้ประโยชน์ด้านการค้า ไม่ว่าจะกรณีใดๆ ทั้งสิ้น อีกทั้งห้ามมิให้ดัดแปลงเนื้อหา และต้องอ้างอิงถึงเจ้าของเอกสารทุกครั้งที่มีการนำไปใช้

2.1.3 ระบบผสม หมายถึง โครงหลังคาที่ใช้ระบบของระบบของโครงสร้างผสมกัน ระหว่างระบบใช้จันทันและระบบใช้คูกดา โดยจะสังเกตได้จากแปเหล็ยซึ่งจะมีเพียงตัวเดียว ท่ามกลางแปลานอื่น ๆ แปเหล็ยนี้มักจะถูกอยู่ในแนวประมาณเกือบกึ่งกลางของ โครงสามเหล็ยที่ เป็นหน้าบัน และมักจะเป็นตัวที่เ้าเปงวงเสมอ ได้แก

- พระอุโบสถวัดบ้านดาบ จ.ลพบุรี
- พระอุโบสถวัดใหญ่ๆ จ.เพชรบุรี
- พระอุโบสถวัดโรงเข้ จ.เพชรบุรี

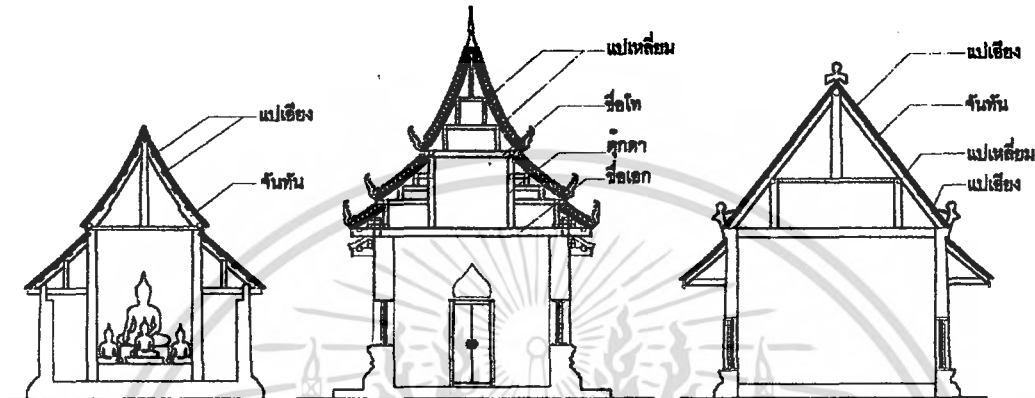

2.1.3.1.1 ระบบใช้จันทัน

2.1.3.1.2 ระบบใช้คูกดา หรือ เครื่องประดับ

2.1.3.1.3 ระบบผสม

ภาพที่ 2.24 โครงสร้างหลังคาพระอุโบสถและพระวิหารสมัยอยุธยาตอนปลาย

2.2 ฝาเพดาน เป็นองค์ประกอบทางสถาปัตยกรรมภายในที่มีลักษณะเป็นแผงไม้ ติด อยู่บริเวณใต้ท้องช่อในแต่ละช่วงเสาเรือน เพื่อปิดบังโครงสร้างของส่วนหลังคาตอนบน รูปแบบ ของการตีฝาเพดานภายในพระอุโบสถ สมัยอยุธยาตอนปลายสามารถแบ่งออกได้เป็น 3 ลักษณะ คือ

2.2.1 แบบตีฝาเพดานปิดระดับแนวช่อเอกแบ่งออกเป็น 2 ลักษณะ คือ

- แบบตีฝาปิดตลอดทั้งแนว ได้แก่ พระอุโบสถวัดท่าการ้อง จ.พระนครศรีอยุธยา และพระอุโบสถวัดละมุด จ.นครปฐม เป็นต้น
- แบบตีฝาปิดเฉพาะส่วนหลังของตัวอาคาร มักจะตีฝาปิดใน ช่วง 2 ห้องสุดท้ายของตัวอาคารเหนือพระประธาน ได้แก่ พระอุโบสถวัดบ้านดาบ จ. ลพบุรี

2.2.2 แบบตีฝาเพดานปิดระดับแนวช่อโท แบ่งออกเป็น 4 ลักษณะ

- แบบตีฝาปิดตลอดแนว ได้แก่ พระอุโบสถวัดปราสาท จ. นนทบุรี
- แบบตีฝาปิดเฉพาะส่วนหลังของอาคาร มักตีปิดในช่วงห้องสุดท้าย เหนือพระประธาน ได้แก่ พระอุโบสถวัดศรีมหาโพธิ์

- แบบตีฝ้าถ่มระดับ คือการตีฝ้ายกกระดานหรือลดระดับ ในช่วงเสาห้องแรก กับห้องสุดท้าย บริเวณตรงกลางตีฝ้าปิดในแนวระดับข้อโท ได้แก่ พระอุโบสถวัดสระบัว วัดช่องนนทรี กรุงเทพฯ

- แบบผสม คือการตีฝ้าปิดระดับข้อเอกในช่วงตรงกลางห้อง ส่วนบริเวณห้องแรกกับห้องสุดท้ายตีฝ้าปิดในแนวระดับข้อโท ได้แก่ วัดท่าคอย จ. เพชรบุรี

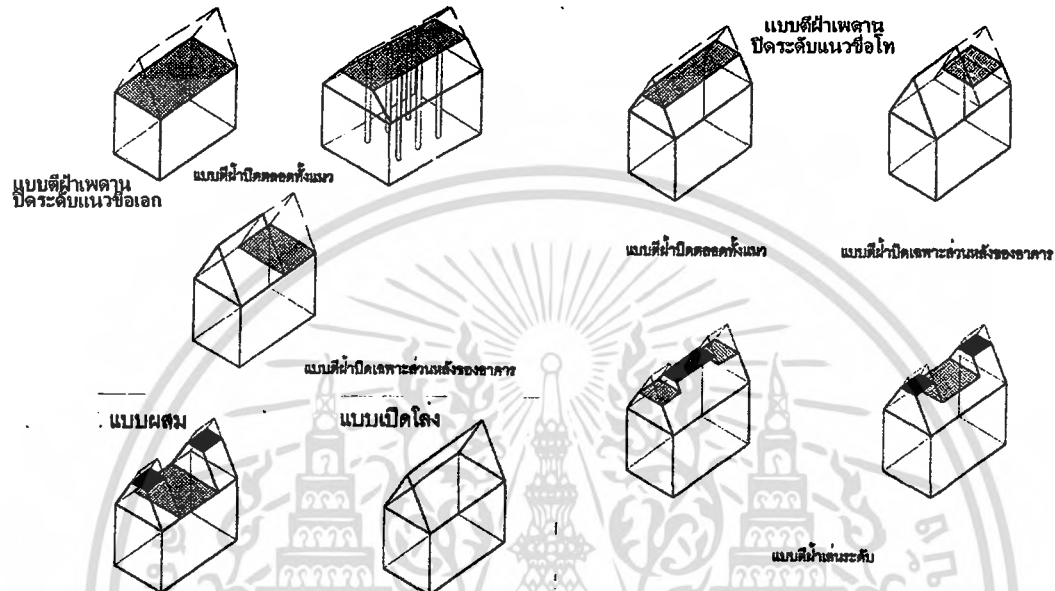

ภาพที่ 2.25 ฝ้าเพดานภายในพระอุโบสถและพระวิหารสมัยอยุธยาตอนปลาย

2.4.1.2.2.5 องค์ประกอบตกแต่ง หมายถึง ส่วนประกอบต่างๆ ที่ทำขึ้น เพื่อเป็นการเสริมแต่งให้อาคารนั้น ๆ มีความสวยงามยิ่งขึ้น ส่วนใหญ่จะขึ้นตามคติศาสนาประดับตามตำแหน่งสำคัญต่างๆ จึงเป็นส่วนที่ไม่สามารถแยกออกไปจากองค์ประกอบส่วนโครงสร้างได้เลย พระอุโบสถ ในงานสถาปัตยกรรมไทยจะแบ่งองค์ประกอบตกแต่งที่สำคัญออกเป็น 3 ส่วน ได้แก่

1. องค์ประกอบตกแต่งส่วนฐาน หมายถึง การประดับตกแต่งที่ทำขึ้นบนส่วนฐานภายในอาคารที่ไม่ใช่เป็นองค์ประกอบโครงสร้างโดยตรง แต่เป็นการประดับแต่งเพิ่มเข้าไปบนองค์ประกอบโครงสร้างเพื่อให้อาคารนั้น ๆ มีความสมบูรณ์ทั้งในเชิงความงาม และความหมายในทางพุทธปรัชญา ได้อย่างสมบูรณ์ยิ่งขึ้น องค์ประกอบที่สำคัญในส่วนนี้ได้แก่

1.1 การประดับตกแต่งฐานชุกชี ฐานชุกชีนอกจากจะเป็นองค์ประกอบโครงสร้างส่วนฐานสำหรับประดิษฐานพระพุทธรูปแล้ว ลำดับความสำคัญของฐานชุกชีก็จะมีแตกต่างกันสำหรับพระพุทธรูปประธาน พระอัครสาวก และพระบริวารต่าง ๆ การให้ความสำคัญกับฐานชุกชีทำได้ด้วยการปั้นปูนประดับตกแต่งส่วนฐานเป็นรูปแบบต่างๆกัน มีการลงรักปิดทอง เขียนสี ฐาน

ชุกชีสำหรับรองรับพระพุทธรูปประธาน หรือรัตนบัลลังก์จะมีรายละเอียดในการประดับตกแต่งมากกว่า โดยมากมักจะทำเป็นฐานสิงห์ประดับด้วยกليبบัวหงายของบัวเชิงบาตร มีขนาดใหญ่ และมีขนาดความสำคัญลดหลั่นกันลงมาสำหรับพระอัครสาวก และพระบริวารซึ่งมีการปั้นปูนประดับในรายละเอียดที่เป็นร่อง หรือในบางครั้งก็ไม่มี การปั้นปูนประดับเลยก็ได้ รูปแบบของฐานชุกชีที่พบในอาคารพระอุโบสถในสมัยอยุธยาตอนปลาย สามารถแบ่งออกได้เป็น 4 ลักษณะได้แก่

- แบบฐานปัทม์ (บัวคว่ำ-บัวหงาย) หน้ากระดานเรียบไม่มีการปั้นปูนประดับ ลงรักปิดทอง หรือเขียนสี โดยมากมักจะเป็นฐานชุกชีที่อยู่ด้านล่าง ตั้งบนฐานชุกชีชั้นล่างพระวิหารวัดเขมาภิรตาราม จ.เพชรบุรี

- แบบฐานสิงห์ หน้ากระดานเรียบ ไม่มีการปั้นปูนประดับ ตั้งบนฐานเขียง และมักจะเป็นฐานชุกชีที่อยู่ด้านล่างเช่นเดียวกับแบบบัวคว่ำ-บัวหงาย มีความสูงประมาณ 80 เซนติเมตร ถึง 1 เมตร ได้แก่ ฐานชุกชีชั้นล่างพระอุโบสถวัดท่าการ้อง จ.พระนครศรีอยุธยา

- แบบฐานสิงห์ ตอนบนของฐานสิงห์ทำเป็นบัวเชิงบาตรประดับด้วยกليبบัวหงาย มักเป็นฐานชุกชีชั้นสำหรับรองรับพระพุทธรูป มีการลงรักปิดทอง เขียนสี และสูงกว่าฐานชุกชีด้านล่าง โดยจะตั้งลดหลั่นกันลงมาตามความสำคัญของพระพุทธรูป ได้แก่ ฐานชุกชีรองรับพระพุทธรูปพระอุโบสถวัดชมภูเวก จ.นนทบุรี

- แบบเบ็ดเตล็ด มีทั้งที่เป็นฐานเดี่ยวประดับด้วยกليبบัวคว่ำ-บัวหงาย และแบบผสมระหว่างบัวลูกแก้ว กับบัวหงาย มักเป็นฐานชุกชีสำหรับรองรับพระพุทธรูป ได้แก่ ฐานชุกชีรองรับพระพุทธรูปพระอุโบสถวัดบางพระ จ.นครปฐม

นอกจากการประดับตกแต่งฐานชุกชีแล้ว ภายในพระอุโบสถยังต้องประกอบไปด้วย “พระพุทธรูปประธาน” ทรงประทับนั่งบนฐานชุกชี เป็นส่วนสำคัญที่จะทำให้องค์ประกอบภายในเกิดความสมบูรณ์ ทั้งในแง่ประโยชน์ใช้สอย และคติในทางพุทธศาสนา

พระพุทธรูป คือ รูปสัญลักษณ์แทนองค์สมเด็จพระสัมมาสัมมาสัมพุทธเจ้า การสร้างพระพุทธรูปเริ่มครั้งแรกในประเทศอินเดียเมื่อประมาณพุทธศตวรรษที่ 7 ส่วนประเทศไทย จากหลักฐานทางโบราณคดีได้พบพระพุทธรูปเก่าสุดอยู่ในช่วงพุทธศตวรรษที่ 7-8 เป็นพระพุทธรูปแบบอมราวดีพบในดินแดนภาคใต้และภาคเหนือของไทย ส่วนที่เป็นของท้องถิ่นมีอายุเก่าสุดอยู่ในระหว่างพุทธศตวรรษที่ 11 เป็นต้นมา พระพุทธรูปในศิลปะแต่ละยุคสมัย ล้วนมีลักษณะพิเศษอันเป็นเอกลักษณ์เฉพาะ เอกลักษณ์ดังกล่าวจะเห็นได้ชัดในพระพุทธรูปที่เป็นช่างหลวง หรือที่เกิดขึ้นในเมืองสำคัญของยุคสมัยนั้น เพราะช่างค่อนข้างเคร่งครัดในรูปแบบ และมีฝีมือประณีต ในขณะที่ช่างพื้นเมืองหรือช่างชนบทก็มักจะมีลักษณะบางประการที่แสดงว่าเป็นศูนย์กลางอำนาจทางการปกครอง ศิลปกรรมดังกล่าวแม้จะมีลักษณะบางประการที่แสดงว่าเป็น

ศิลปะร่วมสมัย แต่ความงดงามหรือความประณีตจะลดลง พร้อมกันนั้นก็ปรากฏลักษณะเฉพาะของแต่ละท้องถิ่นแทรกให้เห็นเด่นชัด

พระพุทธรูปที่สร้างขึ้นนับแต่หลังพุทธกาลเป็นต้นมานั้น ในระยะแรกก็สร้างขึ้นเพื่อสักการบูชาแทนพระพุทธรองค์ และสืบทอดพระพุทธรศาสนาเป็นปัจจัยสำคัญ ครั้นสมัยหลังเมื่อความเชื่อเรื่องบาป บุญ การเกิดใหม่ ผนวกเข้ากับโหราศาสตร์ตลอดจนไสยศาสตร์ อันเป็นสมัยหลังเมื่อความเชื่อเรื่องบาป บุญ การเกิดใหม่ ผนวกเข้ากับโหราศาสตร์ตลอดจนไสยศาสตร์ อันเป็นความเชื่อของศาสนาฮินดูทวีมากขึ้น ก็มีการสร้างพระพุทธรูปในวาระและโอกาสต่างๆ มากขึ้น รวมถึงที่สัมพันธ์กับผู้สร้างด้วย เช่นพระพุทธรูปประจำวันเกิด พระพุทธรูปเท่าตัว และพระพุทธรูปอุทิศแด่บุคคลสำคัญ เป็นต้น โดยจะเห็นได้จากบนฐานชุกชีภายในพระอุโบสถ และรพวิหาร นอกจากจะประกอบไปด้วยพระพุทธรูปประธาน และพระอัครสาวกแล้ว ยังมีพระพุทธรูปที่มีพุทธศาสนิกชนนำมาถวายในรูปแบบ ลักษณะ และปางต่างๆ เพิ่มขึ้น ซึ่งปางต่างๆ ของพระพุทธรูปจะมาจากเรื่องราวทางพุทธศาสนา หรือพุทธประวัติ รวมถึงวัสดุที่นำมาสร้างพระพุทธรูปก็มีหลายประเภทได้แก่ ไม้ ปูนปั้น หิน โลหะ และรัตนชาติ

การกำหนดที่ตั้งพระพุทธรูปที่ใช้เป็นพระประธานในพระอุโบสถ และพระวิหาร ช่างจะกำหนดให้องค์พระประธานตั้งอยู่ในช่วงสองห้องสุดท้ายของอาคาร และมีธรรมเนียมกำหนดว่าองค์พระจะต้องหันพระพักตร์สู่ด้านหน้าอาคารทางทิศตะวันออก การกำหนดเช่นนี้เป็นไปตามคติดั้งเดิมที่ว่า พระพุทธเจ้าประทับนั่งขัดสมาธิราบในท่ามารวิชัยบนวัชรอาสน์ หันพระพักตร์ไปทางทิศตะวันออก เบื้องหลังคือต้นศรีมหาโพธิ์ พญามารได้ปรากฏร่างขึ้น และอ้างสิทธิในการครอบครองโพธิบัลลังก์ที่พระพุทธเจ้าทรงประทับอยู่ แต่ก็แตกพ่าย เมื่อพระพุทธเจ้าทรงเรียกพระแม่ธรณีมาเป็นพยานการบำเพ็ญบารมีของพระองค์ แต่ธรรมเนียมดังกล่าวมีการเปลี่ยนแปลงในสมัยอยุธยาตอนปลายอันเกิดจากการกระจายของหมู่บ้านและชุมชนขึ้นตามริมน้ำในบริเวณที่ราบลุ่มแม่น้ำเจ้าพระยาตอนล่าง เกิดศูนย์กลางของชุมชน คือ วัด ซึ่งจะหันหน้าไปตามทางสัญจรเป็นหลักแทน

2.4.1.2.2.6 องค์ประกอบตกแต่งส่วนเรือน หมายถึงการประดับตกแต่งที่สร้างขึ้นบนส่วนเรือนภายในอาคารที่ไม่ใช่เป็นองค์ประกอบโครงสร้างโดยตรง แต่เป็นการประดับตกแต่งเพิ่มเข้าไปบนองค์ประกอบโครงสร้าง เพื่อให้อาคารนั้นๆ มีความสมบูรณ์ทั้งในเชิงความงาม และความหมายในทางพุทธปรัชญาได้อย่างสมบูรณ์ องค์ประกอบที่สำคัญส่วนนี้ได้แก่ งานจิตรกรรมที่ปรากฏบนผนังภายในอาคารทั้ง 4 ด้าน งานจิตรกรรมที่ปรากฏบนเสาร่วมใน รวมไปถึงงานจิตรกรรมที่ปรากฏบนบานประตู และบานหน้าต่างภายในพระอุโบสถ และพระวิหาร

1. จิตรกรรมฝาผนังภายในพระอุโบสถและพระวิหาร กลุ่มที่เก่าที่สุด มีอายุอยู่ในสมัยอยุธยาตอนปลาย ราวในปลายพุทธศตวรรษที่ 22 ถึงต้นพุทธศตวรรษที่ 23 จิตรกรรมซึ่งอาจมีช่วงอายุอยู่ในช่วงเวลานี้ ยังปรากฏหลักฐานให้เห็นอยู่ที่อาคารหลายแห่ง คือพระอุโบสถวัดช่องนนทรี

กรุงเทพฯ พระอุโบสถวัดปราสาท จังหวัดนนทบุรี พระอุโบสถวัดใหญ่สุวรรณาราม จังหวัดเพชรบุรี เป็นต้น จิตรกรรมในกลุ่มดังกล่าว แสดงให้เห็นถึงการเริ่มแบบแผนเฉพาะตัวบางอย่าง คือ จิตรกรนิยมเขียนภาพเรื่องพุทธประวัติตอนมารผจญลงบนผนังสกัดหน้า ควบคู่กับภาพจักรวาลตามแนวความคิดทางพุทธศาสนานบนผนังสกัดด้านหลังของอาคารการเขียนภาพตามโครงสร้างเช่นนี้ ได้กลายเป็นจารีตที่ยึดถือสืบต่อกันมาตลอดสมัยอยุธยาตอนปลายและรัตนโกสินทร์ตอนต้น

การแสดงความสำคัญของอาคาร ด้วยสัญลักษณ์ คือภาพจิตรกรรมฝาผนัง ได้แก่ภาพจักรวาลและภาพมารผจญ รวมถึงพระประธาน ซึ่งปรากฏอยู่ในตำแหน่งที่ตั้งซึ่งสัมพันธ์กัน อาจทำหน้าที่เป็นองค์ประกอบทางสัญลักษณ์ เพื่อสื่อความหมายในเนื้อเรื่องบางอย่างร่วมกัน

2. จิตรกรรมบนบานประตู และบานหน้าต่าง ปรากฏภายในอาคารพระอุโบสถ และพระวิหาร นิยมเขียนเป็นรูปทวารบาล หรือเทพประทับยืน รวมถึงตัวเสี้ยววงของจีน แบบแผนอันนี้ปรากฏว่ามาจกตะวันตกเข้ามาว่านำมาจากอินเดียกับชกษาผู้พิทักษะรพุทธองค์ ที่ชาวอินเดียมักจะตั้งไว้ตามประตูทางเข้าพุทธศาสนสถานมาแต่โบราณ ได้แก่ภาพเสี้ยววงบนบานประตูพระอุโบสถวัดสระบัว จ.เพชรบุรี และภาพเทพประทับยืนบนบานประตูพระอุโบสถวัดใหญ่สุวรรณาราม เป็นต้น

3. จิตรกรรมบนเสาร่วมใน มักนิยมเขียนเป็นลายซ้ำๆกันบนตัวเสา ได้แก่ ลายเทพพนม และลายประจำยาม เป็นต้น ส่วนปลายเสาและเชิงเสาเป็นลายกรวยเชิง มีหลักฐานหลงเหลือน้อย พบได้ที่วัดใหญ่สุวรรณาราม จังหวัดเพชรบุรี และวัดหันตราพระนครศรีอยุธยา

2.4.1.2.2.7 องค์ประกอบตกแต่งส่วนหลังคา หมายถึง การประดับตกแต่งที่ทำขึ้นบนส่วนหลังคาภายในอาคารที่ไม่ใช่เป็นองค์ประกอบโครงสร้างโดยตรง แต่เป็นการประดับตกแต่งเพ่งเข้าไปบนองค์ประกอบโครงสร้างเพื่อให้อาคารนั้นๆ มีความสมบูรณ์ทั้งในเชิงความงามและความหมายในทางพุทธปรัชญาได้อย่างสมบูรณ์ยิ่งขึ้น องค์ประกอบที่สำคัญในส่วนนี้ได้แก่

1. ดาวเพดาน เป็นองค์ประกอบตกแต่งบนฝ้าเพดานโดยช่างไทยได้กำจัดพื้นที่ว่างบนฝ้าเพดานที่เป็นแผ่นกว้างด้วยการประดับตกแต่งด้วยดาวเพดานลงไป ดาวเพดานภายในอาคารพระอุโบสถและพระวิหารใช้สัญลักษณ์ “ดอกบัว” มาตลอด ซึ่งเป็นดอกไม้ชนิดเดียวที่มีความสัมพันธ์กับพุทธศาสนา ได้กลายเป็นสื่อในการนำมาสร้างสรรค์ตกแต่งให้เกิดความงาม และความหมายบางประการบนฝ้าเพดาน ในด้านความงามได้มีการแบ่งจังหวะของผืนฝ้าให้มีความลงตัว โดยการสร้างรูปดอกบัวเป็นชิ้นๆ ประกอบลงตามตำแหน่งที่ต้องการ มีการสร้างกรอบล้อมรอบเพเน้นให้ดอกดังกล่าวเด่นชัดขึ้น ส่วนในเชิงความหมาย เนื่องจากฝ้าเพดานอยู่ในส่วนที่สูงของอาคารมีลักษณะเป็นผืนแผ่นกว้างเปรียบกับท้องฟ้า ดอกบัวที่ปรากฏจึงเปรียบเสมือนกับดาวที่กระจายอยู่เต็มท้องฟ้า มีความสัมพันธ์กับอากาศโดยรอบ เกิดเป็นสัญลักษณ์ของจักรวาล

พัฒนาการของการทำดาวเพดานนั้น หลักฐานเก่าสุดพบในสมัยสุโขทัยที่วัดพระศรีรัตนมหาธาตุราชูเชลียง จังหวัดสุโขทัย การทำดาวเพดานเป็นในลักษณะของงานสลักนูนต่ำ การซ้อนกลีบก็ใช้

วิธีการกำหนดเส้นรอบวงของแต่ละวงขึ้นเป็นตัวแบ่ง ต่างจากสมัยอยุธยาที่ดอกบัวนั้นทำให้มีลักษณะของการซ้อนแยกเป็นชั้นๆ ฐานออกมาอย่างชัดเจน เช่นดาวเพดานที่พระอุโบสถวัดกษัตริย์ราช และดาวเพดานที่วัดหน้าพระเมรุ จังหวัดอยุธยา เป็นต้น

2. งานจิตรกรรมบนฝาเพดาน เป็นองค์ประกอบตกแต่งบนฝาเพดาน โดยช่างไทยได้กำจัดพื้นที่ว่างบนฝาเพดานที่เป็นแผ่นกว้าง ด้วยการเขียนลายและลงสีลงไปแทนการประดับด้วยดาวเพดาน ลวดลายที่เขียนลงไปอาจทำเลียนแบบดาวเพดานจำหลักไม้โดยเขียนเป็นรูปดอกบัว หรือเขียนเป็นช่อดอกไม้สลักกันรูปนก จิตรกรรมบนฝาเพดาน ในสมัยอยุธยาตอนปลายที่ยังมีหลักฐานเหลืออยู่ชัดเจนได้แก่พระอุโบสถวัดเกาะสุทธาราม จังหวัดเพชรบุรี

3. งานจิตรกรรมบนโครงจันทรง เป็นงานจิตรกรรมที่ปรากฏบนโครงสร้างส่วนหลังคา ได้แก่ ช่อ แป ติ๊กตา กลอน เป็นต้น โดยมีจะเขียนเป็นลายดอกจอก และลายประจายาม ด้วยวิธีการเขียนสีทองลงบนพื้นสีแดง เป็นต้น

2.4.1.3 ศาลาการเปรียญสมัยอยุธยา

หลักฐานภาคเอกสารปรากฏชื่อพุทธศาสนาสถาปัตยกรรมไทยที่เรียกว่าการเปรียญขึ้นครั้งแรกในรัชสมัยของสมเด็จพระเจ้าทรงธรรม (ครองราชย์ พ.ศ. 2145 – 2170) ในคราวที่ได้ทรงโปรดให้ทำการสถาปนามณฑลครอบรอบพระพุทธรูป เมื่อ พ.ศ. 2149 ซึ่งครานั้นได้มีการสร้างอาคารทางศาสนาขึ้นหลายหลังทั้งมณฑล พระอุโบสถ พระวิหาร ตึกก้วนกุฎิสงฆ์ รวมถึงการเปรียญหรือศาลาการเปรียญสำหรับเป็นสถานที่ศึกษาเล่าเรียนบาลีและไตรปิฎกในพระราชพงศาวดารว่า ... ศักราช 968 ปีมะเมียศก (พ.ศ. 2148) ... เมืองสระบุรีบอกมาว่าพราหมณ์พรวรยพ้ออันใหญ่บนใหญ่เห็นประหลาด สมเด็จพระเจ้าอยู่หัวดีพระทัย เสด็จด้วยเรือพระที่นั่งชัยพยุหยาตรา ... สมเด็จพระเจ้าอยู่หัวอุทิศถวายวาสนาเป็นบริวารออกไปโยชน์หนึ่งโดยรอบแล้ว ทรงพระกรุณาสั่งให้ช่างจับสถาปนาเป็นมณฑลปวมพระบรมพุทธรูปแล้วสร้างอุโบสถพระวิหาร การเปรียญ ตึกก้วนกุฎิสงฆ์เป็นอเนกประการแล้ว...

ความจากพระราชพงศาวดารข้างต้นถือเป็นหลักฐานชิ้นสำคัญในปัจจุบันที่นักวิชาการต่างๆ ใช้ยืนยันว่านิยมสร้างศาลาการเปรียญเริ่มมีขึ้นในสมัยอยุธยาตอนกลางตั้งแต่รัชกาลสมเด็จพระเจ้าทรงธรรมเป็นอย่างช้าที่สุด เพราะไม่ปรากฏหลักฐานใดกล่าวถึงศาลาการเปรียญเก่าไปกว่าสมัยพระมหากษัตริย์อยุธยาพระองค์นี้

ในสมัยอยุธยาตอนปลายและสมัยรัตนโกสินทร์ตอนต้น โดยเฉพาะในวัดราชบูรพ์มักไม่นิยมสร้างวิหารแต่จะสร้างศาลาการเปรียญขึ้นใช้ประโยชน์มากกว่า ศาลาการเปรียญจึงได้กลายมาเป็นพุทธศาสนาสถาปัตยกรรมสำคัญควบคู่ไปกับพระอุโบสถ โดยเฉพาะอย่างยิ่งตามวัดราชบูรพ์ทั่วไป

ข้อสันนิษฐานสำคัญข้างต้นเป็นข้อสนับสนุนว่า ศาลาการเปรียญคงเริ่มนิยมสร้างขึ้นในสมัยอยุธยาตอนกลางตั้งแต่รัชสมัยสมเด็จพระเจ้าทรงธรรมลงมาเป็นอย่างยิ่งที่สุด ครั้นภายหลังรัชกาล

พระองค์แล้วพบว่ากรณีในการสร้างการเปรียญคงมีมาอยู่โดยตลอด เห็นได้จากสถาปนาและปฏิสังขรณ์พระอารามหลวงต่างๆ ของพระมหากษัตริย์ในแต่ละรัชกาลมักมีการสร้างศาลาการเปรียญควบคู่ไปด้วยเสมอคงปรากฏความในพระราชพงศาวดารกรุงศรีอยุธยาฉบับต่างๆ ต่อไปนี้

รัชสมัยสมเด็จพระเจ้าปราสาททอง เมื่อคราวสถาปนาวัดไชยวัฒนารามใน พ.ศ.๒๑๗๓

... ลุคักราช 992 ปีมะสก (พ.ศ. 2173) สมเด็จพระเจ้าอยู่หัวเสด็จขึ้นผ่านถวัลยราชพิภพกรุงเทพทวารวดีศรีอยุธยาหาคิลกพนพรตพระราชทานบุรีรมย์อุดมพระราชนิเวศมหาสถานทรงพระนามพระเจ้าปราสาททอง ... และที่บ้านสมเด็จพระพันปีหลวงนั้นพระเจ้าอยู่หัวให้สถาปนาสร้างพระมหาธาตุเจดีย์ มีพระระเบียงรอบและมูระบียงนั้นกระทำเป็นทรงเมรุทิศเมรุรายอันรญาและกอบด้วยพระอุโบสถพระวิหารการเปรียญ และสร้างกุฎิถวายพระสงฆ์เป็นอันมากเสร็จแล้ว ให้นามชื่อวัดไชยวัฒนาราม ...

รัชสมัยสมเด็จพระเพทราชา เมื่อคราวสถาปนาวัดบรมพุทธารามใน พ.ศ.๒๒๒๕

... ลุคักราช 1054 (พ.ศ. 2225) ... ฝ่ายสมเด็จพระเจ้าอยู่หัวจึงทรงพระดำริว่าบ้านป่าตองเป็นที่สิริราชมหามงคลสถาน ควรอาตมจักจะสถาปนาเป็นพระอาราม จึงดำรัสสั่งให้หมื่นจันทราชช่างเคลือบ ให้เคลือบกระเบื้องสีเหลืองมุงหลังคาพระอุโบสถ วิหาร การเปรียญจึงถวายพระนามอารามชื่อวัดบรมพุทธาราม ...

รัชสมัยสมเด็จพระเพทราชา เมื่อคราวปฏิสังขรณ์วัดพระยาแมนใน พ.ศ.๒๒๓๗

... ลุคักราช 1056 (พ.ศ. 2237) ... ครั้งหนึ่งสมเด็จพระเจ้าอยู่หัวทรงพระราชดำริมูลธรรมกตัญญูภาพถึงคุณานุภาพคุณพระอาจารย์วัดพระยาแมน ... จำอาตมจะปฏิการสนองพระคุณให้ถึงขนาด ครั้นทรงพระราชดำริแล้วก็เสด็จพระราชดำเนินแคว้นล้อมไปด้วยเสวกามาตย์ราชบรรดาสั่งหังปวงเป็นอันมาก เสด็จถึงวัดพระยาแมน เข้ามานมัสการพระอาจารย์ แล้วมีพระราชบริหารดำรัสสั่งให้สถาปนพระอุโบสถ วิหาร การเปรียญ เสนาสนะกุฎิ ครั้นเสร็จสมโภชฉลอง 7 วัน 7 คืน ...

รัชสมัยสมเด็จพระเจ้าเสือ เมื่อคราวสถาปนาวัดโพธิ์ประทับช้างใน พ.ศ.๒๒๔๕

... ลุคักราช 1060 ปีเถาะเอกศก ... สมเด็จพระเจ้าแผ่นดินทรงพระราชดำริระลึกถึงที่ภูมิชาติ อันองค์ประสูติ ณ แขวงหัวเมืองฝ่ายเหนือ เป็นที่มหามงคลสถานอันประเสริฐสมควรจะสร้างขึ้นเป็นพระอาราม จึงมีพระราชดำรัส สมุหนายกให้กะเกณฑ์กันขึ้นไปสร้างพระอารามตำบลบ้านโพธิ์ประทับช้าง มีพระอุโบสถวิหารมหาธาตุเจดีย์ ศาลาการเปรียญและกุฎิสงฆ์พร้อมเสร็จ ...

รัชสมัยสมเด็จพระที่นั่งท้ายสระ เมื่อคราวปฏิสังขรณ์วัดป่าโมกใน พ.ศ.2270

... ครั้นได้ศุภฤกษ์ ณ วันเดือน 6 ขึ้น 15 ค่ำ ลุคักราช 1089 ปีมะแมนพศก (พ.ศ.2270) ชักชะลอพระพุทธไสยาสน์ไปได้ถึงทาง แล้วให้หยุดไว้สมโภช 3 วัน แล้วชักต่อไปจนถึงที่แล้ว ให้

คิดสูงขึ้นไปกว่าเดิมนั้นศอกเศษแล้วจึงให้ก่อสร้างรับองค์พระ แล้วถอดฟากตะเม่ออกเสีย แล้วให้สร้างพระวิหาร พระอุโบสถ การเปรียญ และฉนวนยาว 5 เส้นเศษทำ 6 ปีแล้วยังหาได้ฉลองไม่ ...

อย่างไรก็ตามวัดต่างๆ ที่ได้มีบันทึกไว้ในพระราชพงศาวดารข้างต้นนั้น ปัจจุบันไม่ปรากฏซากโบราณสถานใดหลงเหลือพอเป็นข้อสันนิษฐานได้ว่าในอดีตเคยใช้เป็นศาลาการเปรียญ ดังนั้นจึงเป็นการยากที่จะศึกษารูปแบบสถาปัตยกรรมศาลาการเปรียญในช่วงเวลาดังกล่าวได้ แต่กระนั้นการสำรวจวัดและวังโบราณในเขตจังหวัดพระนครศรีอยุธยา คณะผู้สำรวจได้พบซากโบราณสถานในบางวัดและได้สันนิษฐานในเบื้องต้นว่าน่าจะเป็นศาลาการเปรียญ เช่น วัดตะไกรโดยเป็นศาลาเดี่ยว ๆ ก่ออิฐถือปูนขนาดกว้าง 8.00 เมตร ยาว 12.80 เมตร และวัดเจ้าย่าซึ่งเป็นอาคารก่ออิฐถือปูนเช่นเดียวกันขนาดกว้าง 9.00 เมตร ยาว 27.40 เมตร ผนังด้านยาวทำช่องหน้าต่างรูปสี่เหลี่ยม ๖ ช่อง ยกเว้นช่องที่ 4 จากทิศตะวันออกทำเป็นช่องโค้งแบบช่องกุศ มีผู้สังเกตว่าอาคารหลังนี้มีลักษณะคล้ายคลึงกับพระตำหนักกัมมะเลียนในวัดกุฎีดาวงานศิลปกรรมในช่วงปลายสมัยสมเด็จพระเจ้าท้ายสระ ดังนั้นจึงอาจมีอายุใกล้เคียงกัน และการที่อาคารมีชื่อเรียกว่า “กัมมะเลียน” อาจสันนิษฐานได้ว่าเมื่อการปฏิสังขรณ์พระอารามแล้วเสร็จลง พระองค์ทรงพระราชทานให้วัดใช้เป็นศาลาการเปรียญของวัดในกาลต่อมา ตำหนักหลังนี้ตั้งอยู่ด้านทิศเหนือของวัดเป็นอาคารก่ออิฐถือปูน กว้าง 14 เมตร ยาว 40.80 เมตร ภายในมีเสาประธานแปดเหลี่ยม ผนังอาคารเจาะช่องประตูและหน้าต่างเป็นรูปโค้งแหลม

แม้หลักฐานภาคเอกสารของไทยรวมถึงหลักฐานทาง โบราณคดีจะให้ข้อมูลเกี่ยวกับศาลาการเปรียญสมัยอยุธยาอย่างเลื่อนกลาง แต่เอกสารบันทึกการเดินทางเข้ามายังกรุงศรีอยุธยาของชาวต่างชาติกลับให้รายละเอียดลักษณะอาคารและกิจกรรมใช้งานของศาลาการเปรียญไว้ค่อนข้างชัดเจน ดังบันทึกของหมอแกมพ์เฟอร์ได้บรรยายไว้ดังนี้

... เป็นห้องโถงสาธารณะ หรือที่แสดงพระธรรมเทศนาเรียกว่าพระกุฎี (Prabkdi) ซึ่งตามธรรมดาเป็นโรงไม้กระดานใหญ่คล้ายโบสถ์มาก ชายคาปิดทองมีบันไดขึ้น 2-3 ชั้นมีฝาไม้ระแนงแทนหน้าต่างเป็นช่องลม ในขณะที่เทศนามีการประมุขฟังธรรม ข้างในมีเสาค้ำเพดานเป็นแถวยาวสองแถวและกันห้องเป็นชั้นเป็นคอก ตรงกลางห้องสูงจากพื้นขึ้นไปสองสามก้าวเป็นธรรมาสน์สลักรูปแปลกๆ และปิดทองเหมือนอย่างที่มีอยู่ในโบสถ์ของเราถึงเวลาที่พระแก่ๆ ขึ้นไปแสดงพระธรรม กางคัมภีร์ใบลานจารด้วยอักษรคำ อ่านด้วยสำเนียงช้าๆ และขัดถ้อยขัดคำให้บรรดาผู้ซึ่งส่วนมากเป็นพระนักเรียนหรือพระหนุ่มๆ ถึงคาลางคำหรือชื่อกลางชื่อ ผู้ฟังพนมมือขึ้นเหนือหน้าผากแสดงคารวะ แต่ส่วนมากมีความเลื่อมใสและตั้งใจฟังเพียงเล็กน้อยเท่านั้น ข้าพเจ้าได้เห็นมากับตาตัวเอง เป็นต้นกลางคนก็นั่งเจียนหมากกลางคนนั่งบดผงหรือคำหมาง ลางคนจับพลูหรือไม้ก็ทำอย่างอื่นฆ่าเวลา ใกล้เคียง ๆ กับธรรมาสน์หรือในที่แห่งใดแห่งหนึ่งภายในศาลานั้น มีรูปพระอมิดา (Idol of Amida) ยืนอยู่บนคอกบัวหลวง (Tarate Faba Aegyptiace, Nymphaemagnaincarnata) เชื่อกันว่าเป็นทนายให้วิญญาณที่ออกจากร่าง ...

เอกสารนี้เป็นเอกสารที่สงวนไว้สำหรับการใช้งานเพื่อการศึกษาเท่านั้น ไม่อนุญาตให้นำไปใช้ประโยชน์ด้านการค้าไม่ว่ากรณีใดๆ ทั้งสิ้น อีกทั้งห้ามมิให้ดัดแปลงเนื้อหา และต้องอ้างอิงถึงเจ้าของเอกสารทุกครั้งที่มีการนำไปใช้

คำพรรณนาของหมอแกมปีเฟอร์บ่งชี้ชัดเจนว่า ศาลาการเปรียญในสมัยนั้นมีลักษณะเป็นอาคารโรงไม้กระดานขนาดใหญ่มีชายคาหลังคากันสาครรอบด้าน อาคารยกสูงจากพื้นประมาณบันได 2-3 ชั้น ติฝ้าด้วยไม้ระแนงโปร่ง ภายในมีเสาประธาน 2 แถวที่หมอแกมปีเฟอร์เรียกว่าเสา ค้ำเพดานกลางโถงมีธรรมาสน์สำหรับพระสงฆ์แสดงธรรม ติดกันมีพระพุทธรูปประทับยืนซึ่งอาจเป็นพระพุทธรูปประธานบนศาลาการเปรียญ ซึ่งศาลาการเปรียญตามอย่างที่บ้านทีกไวนั้นยังคงเป็นลักษณะที่นิยมทำสืบมาในสมัยปัจจุบัน นอกจากนี้หมอแกมปีเฟอร์ยังได้พรรณนาสภาพกิจกรรมใช้งานภายในศาลาการเปรียญได้อย่างละเอียดอีกด้วยเช่น การแสดงพระธรรมเทศนาของพระสงฆ์ อากัปกริยาต่างๆของผู้เข้ามานั่งฟัง เช่น การนั่งบดผงหรือนั่งจีบพลูเจียนหมาก รวมทั้งให้รายละเอียดองค์ประกอบต่างๆภายในอาคารอย่าง ธรรมาสน์และส่วนประกอบของเครื่องเกณฑ์เทศน์รวมถึงการประดับตกแต่งด้วยธงทิวสีต่างๆ ส่วนพระอมิตาที่ประทับยืนอยู่บนดอกบัวหลวงนั้น น. ณ ปากน้ำ อธิบายว่าคงเป็นพระพุทธรูปทรงเครื่องประทับยืนบนดอกบัวอันเป็นแบบอย่างงานศิลปกรรมที่นิยมอยู่ในช่วงสมัยอยุธยาตอนปลาย และการที่พระพุทธรูปทรงเครื่องต่างๆ อย่างกษัตริย์อาจทำให้หมอแกมปีเฟอร์เข้าใจผิดคิดว่าเป็นพระของมหายาน

จากที่กล่าวมาแล้วทั้งหมดแสดงให้เห็นว่า เราสามารถทราบลักษณะศาลาการเปรียญสมัยอยุธยาได้น้อยมากเนื่องจากอาคารดังกล่าวไม่หลงเหลือร่องรอยปรากฏมาจนถึงปัจจุบัน โบราณสถานภายในวัดตะไกร วัดเข้าหรือพระตำหนักก้ามเกียบนวัดกุฎีดาวนั้นก็เพียงข้อสันนิษฐานในเบื้องต้นที่ยังไม่มีข้อสรุปแน่ชัด อย่างไรก็ตามบันทึกของหมอแกมปีเฟอร์ก็เป็นหลักฐานยืนยันว่าศาลาการเปรียญในสมัยอยุธยานั้นมีลักษณะที่ไม่ต่างไปจากสมัยรัตนโกสินทร์มากนัก แต่กระนั้นยังมีตัวอย่างอาคารที่ได้ชื่อว่าเป็นศาลาการเปรียญสมัยอยุธยาตอนปลายหลังหนึ่งซึ่งยังคงอยู่มาจนถึงปัจจุบันนั่นคือ ศาลาการเปรียญวัดใหญ่สุวรรณาราม จ.เพชรบุรี เพียงแต่อาคารหลังนี้มีจุดมุ่งหมายในการสร้างที่ต่างไปจากศาลาการเปรียญโดยทั่วไปเนื่องจากเดิมเป็นตำหนักเจ้านายหลังหนึ่งในกรุงศรีอยุธยา สมเด็จพระเจ้าเสือ (ครองราชย์ พ.ศ.2245 – 2251) ได้ทรงโปรดให้หรือถวายแด่สมเด็จพระสังฆราชแดง โมฬีเป็นพระอาจารย์ท่านจึงนำตำหนักหลังนี้มาประกอบขึ้นใหม่ที่วัดใหญ่สุวรรณาราม และใช้เป็นศาลาการเปรียญของวัดตั้งแต่นั้นมา ศาลาการเปรียญวัดใหญ่สุวรรณารามนี้จัดเป็นงานสถาปัตยกรรมที่มีความงดงามลงตัวทั้งทางรูปแบบศิลปะอยุธยาอันน่าพาสให้ผู้พบเห็นได้รับรู้ถึงสุนทรียะภาพความงาม และเป็นสิ่งบันเทิงใจให้เกิดความนิยมในการสร้างศาลาการเปรียญตามวัดต่างๆ ของเมืองเพชรบุรีในช่วงเวลาต่อมา

สรุปได้ว่าศาลาการเปรียญเริ่มมีการสร้างขึ้นในสมัยอยุธยาตอนกลาง โดยมีวัตถุประสงค์เพื่อใช้เป็นสถานที่เรียนบาลีและพระไตรปิฎกของพระสงฆ์ ต่อมาได้ขยายขอบเขตไปใช้งานอย่างอื่นของวัดโดยเฉพาะงานบุญที่เกี่ยวข้องกับฆราวาส เช่น การทำบุญเลี้ยงพระ การสดับฟังพระธรรมเทศนาในวันธรรมสวนะ เป็นต้น เมื่องานสถาปัตยกรรมเป็นการออกแบบสร้างสรรค์ที่วางขึ้นใช้งานโดยใช้เกณฑ์และข้อพิจารณาจากมนุษย์ ด้วยนัยดังกล่าวแก่นหรือใจความสำคัญของศาลาการ

เปรียญจึงเป็นการออกแบบสร้างสรรค์ที่ว่างขนาดใหญ่มีหลังคาคลุมเพื่อตอบสนองพฤติกรรมใช้งานเกี่ยวกับพุทธพิธีระหว่างพระสงฆ์และกลุ่มฆราวาส และด้วยบทบาทหน้าที่ใช้งานและพฤติกรรมใช้สอยแบบเดียวกันกลายเป็นปัจจัยสำคัญให้ที่ว่างและรูปทรงของศาลาการเปรียญมีแบบอย่างและรูปลักษณะสถาปัตยกรรมโดยรวมเป็นไปในแนวทางเดียวกัน

2.4.2 เทคนิคและการก่อสร้างสถาปัตยกรรมประเภทอาคารสมัยอยุธยาตอนปลาย

การเตรียมพื้นที่สำหรับก่อสร้าง โดยการขุดคูน้ำล้อมรอบ เพื่อนำดินมาปรับถมยกพื้นสูงขึ้น แล้วบดอัดดินให้แน่นจากนั้นจึงก่อแนวกำแพงอิฐ ล้อมรอบเนินดินเพื่อกันการเลื่อนไหล ในส่วนของฐานรากอาคาร ได้ก่ออิฐเป็นแนวเอ็นเป็นช่องตารางรูปสี่เหลี่ยมอัดดินภายใน โครงสร้างของอาคารใช้ระบบผนังรับน้ำหนัก (Load Bearing Wall) และผนังผสมกับแบบเสา-คาน (Post-Lintel)

ระเบียบการก่ออิฐในสมัยอยุธยาตอนปลายใช้แบบสั้นสลับยาว มีการใช้อิฐขนาดใหญ่เสริมระหว่างชั้นอิฐขนาดมาตรฐาน และได้เพิ่มเทคนิคการขัดผิวอิฐก่อนการฉาบปูนปิดทับ อิฐสำหรับปูพื้นมีเทคนิคการก่อเรียงที่สืบทอดจากรัชกาลสมเด็จพระนารายณ์ โดยเรียงอิฐทางสั้นขึ้นซึ่งสามารถรับน้ำหนักได้ดีกว่าทางนอน

ตารางที่ 2.1 เปรียบเทียบการวางผังเขตพุทธาวาส

อยุธยายุคที่	แผนผังเขตพุทธาวาส
1. พระรามาธิบดีที่ 1 พระเจ้าอู่ทอง	นิยมสร้างปราสาทเป็นประธานของวัดมีพระวิหารอยู่ด้านหน้าพระปราสาท มีระเบียงคดล้อมรอบองค์พระปราสาท
2. พระบรมไตรโลกนาถถึงพระเจ้าทรงธรรม	แกนหลักของวัดมีแนวแกนตะวันออกตะวันตก โดยพระวิหารที่มีความสำคัญอยู่ทางทิศตะวันออกต่อเนื่องไปทางทิศตะวันตกมีองค์พระเจดีย์เป็นประธาน และพระอุโบสถเรียงบนแนวเส้นแกนได้รับอิทธิพลจากสุโขทัยมาก ในช่วงปลายสมัยแกนหลักของวัดเริ่มหายไปหรือเปลี่ยนไป โดยที่ความสำคัญของพระอุโบสถเริ่มเด่นชัดกว่ายุคก่อน
3. พระเจ้าปราสาททองถึงพระเจ้าท้ายสระ (อยุธยาตอนปลาย ช่วงต้น)	ความนิยมการสร้างองค์พระเจดีย์เป็นประธานเริ่มลดลงจนไม่มีบทบาท แต่เพิ่มความสำคัญให้กับพระอุโบสถมากขึ้น โดยการให้พระอุโบสถเป็นประธานของผัง ปราสาท เจดีย์และวิหารเป็นเพียงองค์ประกอบแผนผัง ช่วงพระเจ้าปราสาททองนิยมก่อสร้างพุทธเจดีย์แบบเขมรขึ้นมาอีกครั้งเช่นพระปราสาทวัดไชยวัฒนาราม
4. พระเจ้าบรมโกศถึงพระเจ้าเอกทัศ (อยุธยาตอนปลาย ช่วงปลาย)	ลักษณะสืบเนื่องต่อมาจากยุคก่อน โดยมากนิยมที่จะบูรณะปฏิสังขรณ์มากกว่าสร้างใหม่

เอกสารนี้เป็นเอกสารที่สงวนไว้สำหรับการใช้งานเพื่อการศึกษาเท่านั้น ไม่อนุญาตให้นำไปใช้ประโยชน์ด้านการค้าไม่ว่ากรณีใดๆ ทั้งสิ้น อีกทั้งห้ามมิให้ตัดแปลงเนื้อหา และต้องอ้างอิงถึงเจ้าของเอกสารทุกครั้งที่มีการนำไปใช้

ตารางที่ 2.2 เปรียบเทียบรูปแบบพระปราสาทและพระเจดีย์

อายุขอายุที่	ปราสาทและเจดีย์
1. พระรามาริบัติที่1 พระเจ้าอุทอง	ปราสาทสืบทอดจากปราสาทรุ่นก่อนและเริ่มพัฒนาการทางด้านรูปทรงโดยมีอิทธิพลของลพบุรีมากเช่นพระปราสาทวัดพุทธไสสวรรคย์ เจดีย์มีอิทธิพลเดิมที่มีอยู่ในบริเวณคืออุทอง เช่น เจดีย์ทรงแปดเหลี่ยม
2. พระบรมไตรโลกนาถถึงพระเจ้าทรงธรรม	ปราสาทพัฒนารูปทรงโดยเริ่มชะลูด เปรี้ยวมากขึ้นแต่ขนาดเล็กลงไม่นิยมที่จะสร้างปราสาทอย่างเขมร เจดีย์เป็นแบบองค์ระฆัง ได้รับอิทธิพลจากสุโขทัย และเริ่มมีเสาด้าน นิยมสร้างเปียเจดีย์สุโขทัยโดยเฉพาะเจดีย์ทรงกลมที่มักจะเรียกกันว่า ทรงลังกา ตามแบบลังกาวงศ์
3. พระเจ้าปราสาททองถึงพระเจ้าท้ายสระ (อยุธยาตอนปลาย ช่วงต้น)	ปราสาทนิยมสร้างพุทธปราสาทแบบเขมรขึ้นมาอีกครั้งเช่นพระปราสาทที่วัดไชยวัฒนาราม เจดีย์มักก่อสร้างขนาดเล็กทรงโปร่ง พอมนิยมเจดีย์ย่อเหลี่ยมไม้สิบสอง เช่นที่วัดชุมพลนิกายาราม
4. พระเจ้าบรมโกศถึงพระเจ้าเอกทัศ(อยุธยาตอนปลาย ช่วงปลาย)	ปราสาทลักษณะสืบเนื่องจากยุคก่อน และโดยมากนิยมที่จะบูรณปฏิสังขรณ์มากกว่าสร้างขึ้นมาใหม่ เจดีย์ลักษณะสืบเนื่องจากยุคก่อน ก่อขนาดเล็กลง ความนิยมน้อยลง เริ่มปรากฏเจดีย์ทรงเครื่อง

เอกสารนี้เป็นเอกสารที่สงวนไว้สำหรับการใช้งานเพื่อการศึกษาเท่านั้น ไม่อนุญาตให้นำไปใช้ประโยชน์ด้านการค้าไม่ว่ากรณีใดๆ ทั้งสิ้น อีกทั้งห้ามมิให้ตัดแปลงเนื้อหา และต้องอ้างอิงถึงเจ้าของเอกสารทุกครั้งที่มีการนำไปใช้

ตารางที่ 2.3 เปรียบเทียบรูปแบบพระอุโบสถและพระวิหาร

อายุยุคที่	พระอุโบสถ, พระวิหาร
1. พระรามาริบัติที่1 พระเจ้าอุทอง	ไม่มีหน้าต่าง มีแต่ช่องลมแบบซี่กรง เรียกว่าแบบเสามะหวิด วัสดุส่วนใหญ่เป็นอิฐ
2. พระบรมไตรโลกนาถถึงพระเจ้าทรงธรรม	นิยมยกฐานสูง มีเสาด้านข้าง ลักษณะเน้นปีกป็น และกว้างใหญ่
3. พระเจ้าปราสาททองถึงพระเจ้าท้ายสระ (อยุธยาตอนปลาย ช่วงต้น)	ได้รับอิทธิพลจากสุโขทัย นิยมอ่อนโค้งที่ฐานและหลังคา ชายคายื่นออกจากปีกนกไม่มากนัก นิยมมุงด้วยกระเบื้องกาบ และกระเบื้องหางตัด เริ่มมีการใช้กระเบื้องเคลือบ การเจาะช่องหน้าต่างสี่เหลี่ยมผืนผ้าได้รับความนิยมมากกว่าผนังลูกกรงของยุคแรกและยุคที่ 2 และเริ่มรับอิทธิพลสถาปัตยกรรมยุโรป ขนาดเริ่มเล็กลง
4. พระเจ้าบรมโกศถึงพระเจ้าเอกทัศ(อยุธยาตอนปลาย ช่วงปลาย)	สืบเนื่องจากยุคก่อน นิยมเส้นบานและเส้นหลังคาอ่อนโค้งเป็นเส้นขนานกัน

เอกสารนี้เป็นเอกสารที่สงวนไว้สำหรับการใช้งานเพื่อการศึกษาเท่านั้น ไม่อนุญาตให้นำไปใช้ประโยชน์ด้านการค้า ไม่ว่ากรณีใดๆ ทั้งสิ้น อีกทั้งห้ามมิให้ตัดแปลงเนื้อหา และต้องอ้างอิงถึงเจ้าของเอกสารทุกครั้งที่มีการนำไปใช้

ตารางที่ 2.4 เปรียบเทียบงานจิตรกรรม ปติมากรรม ลวดลาย

อยุธยายุคที่	งานจิตรกรรม ปติมากรรม ลวดลาย
1. พระรามาริบัติที่1 พระเจ้าอุทอง	<p>งานจิตรกรรมนิยมเขียนภาพเป็นพระพุทธรูปนั่งเรียงกันเป็นแถวมีเรือนแก้วและคันโพธิ์ ใช้สีแดง ดำ เหลือง ระบายสีระบบอ่อนแก่ เล่นเงา สีที่ใช้เป็นสีฝุ่นผสมขาว อาจปิดทองประดับลวดลายของภาพ</p> <p>ประติมากรรมพระพุทธรูปพระวรกายทั้งหนาและบาง ลักษณะที่ท่าขึงขัง บัวฐานแอ่นโค้ง เป็นประติมากรรมหล่อสำริด สลักหิน การแกะสลักไม้ จำหลักไม้ สະบัดพลีว ศิลปะมีรูปแบบต่อจากศิลปะอู่ทอง และได้รับอิทธิพลจากลพบุรี อู่ทอง สุโขทัย</p> <p>ลวดลายเป็นปูนปั้นลายแบบเครือเถาธรรมชาติ และลายประดิษฐ์ ไม่เหมือนลายขอมแต่ได้รับอิทธิพลมาจากขอม</p>
2. พระบรมไตรโลกนาถถึงพระเจ้าทรงธรรม	<p>จิตรกรรมลักษณะต่อเนื่องจากยุคที่ 1 แต่เพิ่มจำนวนสีมากขึ้นและสดใสมากขึ้น ภาพที่เขียนมักเป็นเรื่องราวของพุทธประวัติและไตรภูมิเช่น ภาพพุทธประวัติวัดวราชนาบูรณะ</p> <p>ประติมากรรม ลักษณะต่อเนื่องจากคอนคั้นและคลี่คลายมาจากศิลปะแบบ อโยธยา พระพุทธรูปอ่อนโยน เรียกว่าหน้านาง ได้รับอิทธิพลมาจากสุโขทัย และเริ่มสร้างพระพุทธรูปหินทรายบ้าง</p> <p>ลวดลายลักษณะต่อเนื่องจากอยุธยาตอนต้น ได้รับอิทธิพลจากจีนเข้ามา</p>
3. พระเจ้าปราสาททองถึงพระเจ้าท้ายสระ (อยุธยาตอนปลาย ช่วงต้น)	<p>จิตรกรรมลักษณะต่อเนื่องจากยุคที่ 2 คือเรื่องราวที่นิยมวาดยังสืบทอดมาโดยเพิ่มจำนวนสีมากขึ้น มีความสดใสมากขึ้น และรายละเอียดมากขึ้น</p> <p>ประติมากรรมลักษณะต่อเนื่องจากยุคก่อนหน้า นิยมสร้างด้วยหินทราย ลักษณะเป็นอย่างขอม</p>

เอกสารนี้เป็นเอกสารที่สงวนไว้สำหรับการใช้งานเพื่อการศึกษาเท่านั้น ไม่อนุญาตให้นำไปใช้ประโยชน์ด้านการค้าไม่ว่ากรณีใดๆ ทั้งสิ้น อีกทั้งห้ามมิให้คัดแปลงเนื้อหา และต้องอ้างอิงถึงเจ้าของเอกสารทุกครั้งที่มีการนำไปใช้

ตารางที่ 2.4 เปรียบเทียบงานจิตรกรรม ปติมากรรม ลวดลาย(ต่อ)

อยุธยายุคที่	งานจิตรกรรม ปติมากรรม ลวดลาย
	<p>ปนไทยไม่สู้จะงาม และเริ่มทรงเครื่องน้อยหล่อด้วยสำริด</p> <p>ลวดลายลักษณะต่อเนื่องจากยุคก่อนหน้า</p> <p>ลวดลายปูนปั้นอ่อนพลิ้ว เปรียบกว่ายุคก่อน</p>
<p>4. พระเจ้าบรมโกศถึงพระเจ้าเอกทัศ(อยุธยาตอนปลาย ช่วงปลาย)</p>	<p>จิตรกรรมลักษณะต่อเนื่องจากยุคที่ 3 แต่มีความแตกต่างทางด้านคตินิยมจากภาพเขียนที่นิยมแบบชุ่มเรือนแก้ว เปลี่ยนเป็นภาพเล่าเรื่อง มีการเพิ่มจำนวนของสี ความสดใส รายละเอียดส่วนประดับและการพัฒนาการด้านการจัดองค์ประกอบของภาพมากขึ้นแต่ยังคงไม่คำนึงถึงเรื่องความสัมพันธ์กับสัดส่วน</p> <p>ประติมากรรมลักษณะต่อเนื่องจากยุคที่ 3 แต่มีความประณีตศิลป์มากขึ้น เช่น บานประตูมุขธรรมมาสน์เทศน์ในวิหารพระพุทธชินราชที่พิษณุโลก พระพุทธรูปเริ่มนิยมแบบทรงเครื่องใหญ่แทนพระพุทธรูปทรงเครื่องน้อย</p> <p>ลวดลายลักษณะต่อเนื่องจากยุคที่ 3 แต่มีการประดับพริ้วและวิจิตรมากขึ้นทั้งลวดลายกนกปูนปั้นเปรียบกว่ายุคก่อนๆ มาก</p>

เอกสารนี้เป็นเอกสารที่สงวนไว้สำหรับการใช้งานเพื่อการศึกษาเท่านั้น ไม่อนุญาตให้นำไปใช้ประโยชน์ด้านการค้าไม่ว่ากรณีใดๆ ทั้งสิ้น อีกทั้งห้ามมิให้ตัดแปลงเนื้อหา และต้องอ้างอิงถึงเจ้าของเอกสารทุกครั้งที่มีการนำไปใช้

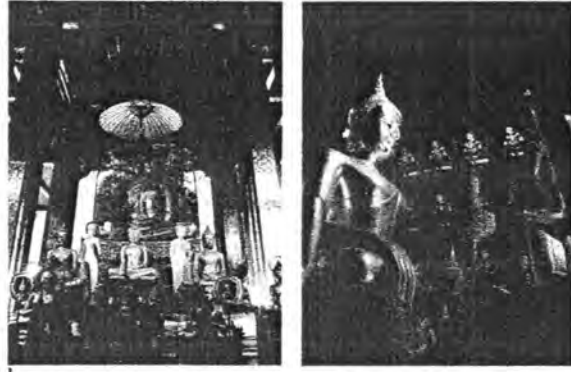

ภาพที่ 2.26 พระพุทธรูปภายในพระอุโบสถสมัยอยุธยาตอนปลาย



ภาพที่ 2.27 จิตรกรรมฝาผนังภายในพระอุโบสถสมัยอยุธยาตอนปลาย



ภาพที่ 2.28 จิตรกรรมบานประตูและหน้าภายในพระอุโบสถสมัยอยุธยาตอนปลาย

เอกสารนี้เป็นเอกสารที่สงวนไว้สำหรับการใช้งานเพื่อการศึกษาเท่านั้น ไม่อนุญาตให้นำไปใช้ประโยชน์ด้านการค้าไม่ว่ากรณีใดๆ ทั้งสิ้น อีกทั้งห้ามมิให้ดัดแปลงเนื้อหา และต้องอ้างอิงถึงเจ้าของเอกสารทุกครั้งที่มีการนำไปใช้

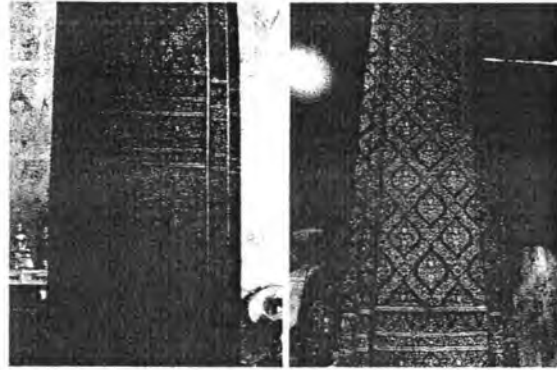

ภาพที่ 2.29 จิตรกรรมบนเสาร่วมภายในพระอุโบสถสมัยอยุธยาตอนปลาย

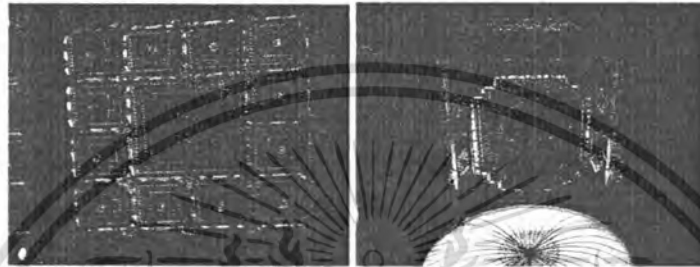

ภาพที่ 2.30 คาวเพดานภายในพระอุโบสถสมัยอยุธยาตอนปลาย



ภาพที่ 2.31 งานจิตรกรรมฝาผนังบนโครงสร้างหลังคาภายในพระอุโบสถสมัยอยุธยาตอนปลาย

เอกสารนี้เป็นเอกสารที่สงวนไว้สำหรับการใช้งานเพื่อการศึกษาเท่านั้น ไม่อนุญาตให้นำไปใช้ประโยชน์ด้านการค้าไม่ว่ากรณีใดๆ ทั้งสิ้น อีกทั้งห้ามมิให้ตัดแปลงเนื้อหา และต้องอ้างอิงถึงเจ้าของเอกสารทุกครั้งที่มีการนำไปใช้

2.4.4 งานสถาปัตยกรรมเนื่องในพระพุทธศาสนาสกุลช่างเพชรบุรี

งานสถาปัตยกรรมเนื่องในพระพุทธศาสนาสกุลช่างเพชรบุรี หมายถึง การทำงานของกลุ่มช่างที่มีลักษณะแนวความคิดทางการออกแบบ เทคนิคและฝีมือช่างในแนวทางเดียวกัน งานสกุลช่างเพชรบุรีมีจุดเด่นที่พระอุโบสถและพระวิหาร สมัยอยุธยาตอนปลายมีขนาดเล็ก มีคุณค่าทางศิลปะสูง ทั้ง ด้านความงาม สัดส่วน รูปร่าง และความงามศิลปกรรมตกแต่ง เช่น งานปั้นปูน งานจำหลักไม้ และงานจิตรกรรม ที่เป็นองค์ประกอบสถาปัตยกรรมให้มีความสมบูรณ์ในความงาม สถาปัตยกรรมที่เกี่ยวข้องในศาสนา เป็นสถาปัตยกรรมที่สร้างขึ้นตามความศรัทธา ความเชื่อต่อศาสนา เช่น สถูป เจดีย์ โบสถ์วิหาร ศาลาการเปรียญ หอไตร เมรุ ลีมา ประสาทและพระปรางค์ เป็นต้น เมื่อพิจารณาจากบันทึกต่างๆ ที่กล่าวถึง ฝีมือของช่างเมืองเพชร ดังต่อไปนี้

1. พระราชหัตถเลขา พระบาทสมเด็จพระจุลจอมเกล้าเจ้าอยู่หัว ได้เสด็จ ฯ วัดใหญ่ ฯ หลายครั้งและทรงสรรเสริญ ไว้เป็นอันมากดังปรากฏอยู่ในพระราชหัตถเลขาต่อไปนี้

“ภาพเทวดาขมุนม...เขียนลายรดน้ำเป็นแม่ลายกันทุกคู่...กรอบเชิงงามนัก”

“บานประตู...สลักซับซ้อน ชุ่มประดุจหางามเสียจริง”

“ธรรมาสน์เทศน์ และสังเค็ดสวด ของเก่างามที่จะพรรณนา”

“ผู้ใดออกมาเมืองเพชร มีน้ำใจที่ดูการช่าง...จะหาที่อื่นดูให้ยิ่งไปกว่าวัดใหญ่เป็น ไม่มี”

2. สมเด็จพระเจ้าพี่นางเธอพระเชษฐาธิราช เจ้าฟ้าจุฬาภรณวลัยลักษณ์ อัครราชกุมารี ทรงลงเป็นจดหมายเหตุและความทรงจำเอาไว้ในระหว่างทรงปฏิบัติหน้าที่ทางราชการ ในมณฑลเมืองราชบุรี ซึ่งรวมเอาเมืองเพชรบุรีไว้ด้วย พระองค์ได้เสด็จไประหว่างวันที่ 3 ถึง 13 มีนาคม ร.ศ. 121 (พ.ศ.2445)และเนื่องจากความสนพระทัยทางด้านงานช่างศิลปะต่างๆ ของไทยและฐานะของพระองค์ตลอดจนวิถีในการจดบันทึกโดยส่วนพระองค์ที่สะท้อนให้เห็นทรงใช้วิจารณ์ญาณของผู้ไม่พระทัยในงานศิลปกรรม จึงได้กลายเป็นตัวอย่างของงานบันทึกทางศิลปกรรมที่พระองค์ทรงเห็นมีคุณค่าเป็นแบบอย่างที่ควรจดจำมิให้เห็นจำนวนมากที่พบในเมืองเพชรบุรีอีกแห่งหนึ่ง

3. ศาสตราจารย์ ฆ้อง บวสเชอริเย ได้กล่าวสรุปว่า งานด้านจิตรกรรมและปติมากรรมประดับอาคารของสกุลช่างเมืองเพชรเป็นว่าเป็นงานศิลปกรรมที่มีแบบฉบับของตัวเอง และมีคุณค่าไม่น้อยกว่างานของช่างหลวงที่อยู่อยุธยาเลย

4. รองศาสตราจารย์ อนุวิทย์ เจริญศุกกุล ได้เสนอผลงานการศึกษาเบื้องต้น ในเนื้อหาที่เกี่ยวกับงานสถาปัตยกรรมในส่วนขององค์ประกอบตกแต่ง และสรุปว่างานจิตรกรรม งานปติมากรรม และงานสถาปัตยกรรมมีลักษณะเฉพาะเป็นกลุ่มสกุลช่างเดียวกัน

จากบันทึกข้างต้นเป็นที่มาให้เกิดความสนใจและแนวความคิดเกี่ยวกับสกุลช่างเมืองเพชรบุรี แม้ว่างานด้านสถาปัตยกรรมจะมีการกล่าวถึงส่วนน้อย แต่เมื่อพิจารณาจากรูปแบบและองค์ประกอบทางสถาปัตยกรรมแล้วสามารถจัดเป็นกลุ่มงานช่างเดียวกันได้

ความหมายของสถาปัตยกรรมสกุลช่างเพชรบุรี อาจารย์ประยูร อุฐาภูษะ กล่าวถึง

ความหมายของสกุลช่างว่าใช้เรียกชื่อช่างที่สร้างสรรค์งานศิลปะแต่ละสมัยว่าสกุลช่าง เช่น สกุลช่างสุโขทัย สกุลช่างรัตนโกสินทร์ เป็นต้น ฉะนั้นงานสถาปัตยกรรมสกุลช่างเพชรบุรี หมายถึง กลุ่มช่างที่ทำงานตามแนวคิดเทคนิควิธีการการออกแบบ และฝีมือช่างในแนวทางเดียวกัน โดยทั่วไปจะผลิตผลงานที่เป็นแบบแผน และมีมือทางการช่างเฉพาะในกลุ่มของคน ดังนั้นงานสกุลช่างเพชรบุรีก็คือ แนวทางของการทำงานในกลุ่มช่างดังกล่าวที่ทำขึ้นในเมืองเพชรบุรี สถาปัตยกรรมที่สำคัญในเมืองเพชรบุรีนั้น มีอยู่ด้วยกันหลายแห่งสิ่งก่อสร้างต่าง ๆ ล้วนมีความสำคัญทางด้านประวัติศาสตร์เป็นอย่างมาก เพราะว่าเมืองเพชรบุรีมีความสำคัญมาตั้งแต่สมัยก่อนประวัติศาสตร์ สมัยทวารวดี ลพบุรี สุโขทัย อโยธยา จนถึงสมัย รัตนโกสินทร์ จึงได้เกิดการก่อสร้างอาคารที่เป็นอาคารทางศาสนา ทรงคุณค่าทางประวัติศาสตร์

สถาปัตยกรรมที่สร้างขึ้นเนื่องในศาสนา วัตถุประสงค์เป็นศูนย์รวมของสถาปัตยกรรมหลาย ๆ รูปแบบไว้ด้วยกัน

พระปรางค์ ในเมืองเพชรบุรีพบพระปรางค์ที่มีอายุเก่าแก่ คือ พระปรางค์ หรือปราสาทแบบอิทธิพล สถาปัตยกรรมเขมรที่วัดกำแพงแลง สร้างด้วยศิลาแลง เป็นรูปปรางค์ 5 องค์ อยู่ในกลุ่มเดียวกัน ปั้นลวดลาย และภาพพระพุทธรูปประดับ ส่วนต่าง ๆ นอกจากนี้มีพระปรางค์วัดมหาธาตุ เป็นปรางค์ 5 ยอด เป็นโบราณสถานขนาดใหญ่ แต่มีการบูรณะปฏิสังขรณ์ อยู่ตลอดรูปทรงพื้นฐานเดิมจึงเปลี่ยนไปทำให้ไม่ทราบรูปแบบและประวัติการก่อสร้างที่ชัดเจน และในสมัย รัตนโกสินทร์ยังมีการก่อสร้างพระปรางค์ขนาดเล็ก ที่สำคัญอีก 1 องค์ คือ ปรางค์แดง วัดพระแก้วน้อยบนยอดเขาสมณ ในสมัยรัชการพระบาทสมเด็จพระจอมเกล้าเจ้าอยู่หัว

เจดีย์ สถาปัตยกรรมประเภทเจดีย์ในเมืองเพชรบุรีเท่าที่ค้นพบส่วนใหญ่เป็นเจดีย์ขนาดเล็กไม่ใหญ่โตมากนัก ที่มีอายุเก่าแก่ที่สุดนั้น พบเจดีย์แปดเหลี่ยมสมัยทวารวดี ภายในถ้ำเขาหลวง ส่วนในสมัยอื่น ๆ พบเจดีย์ทรงเครื่องขนาดเล็กที่โบราณสถานวัดไผ่ล้อม เป็นเจดีย์สมัยอโยธยาที่มีทรวดทรงสวยงาม ตกแต่งด้วยลวดลายปูนปั้นนอกจากนี้พบเจดีย์ทรงกลมภายในวัดมหาธาตุฯ วัดเกาะแก้วสุทธารามและวัดอื่น ๆ อีกหลายวัด แต่รูปแบบทางสถาปัตยกรรมไม่โดดเด่นเช่นสถาปัตยกรรมประเภทอื่น ๆ

พระอุโบสถ ถือเป็นแบบสถาปัตยกรรมที่สำคัญ มีรูปแบบและโดดเด่นตามลักษณะงานสกุลช่างเพชรบุรีที่ชัดเจน เช่น พระอุโบสถวัดใหญ่สุวรรณาราม วัดเกาะแก้วสุทธาราม วัดสระบัว วัดเขมาภิไธยเจดีย์เป็นต้น พระอุโบสถที่สำคัญส่วนใหญ่สร้างขึ้นในสมัยอโยธยาตอนปลายมีรูปทรงและสัดส่วนสวยงาม ตกแต่งด้วยงานศิลปกรรมทั้งงานปูนปั้น งานสลักไม้ งานจิตรกรรมและงานศิลปกรรมอื่น ๆ อย่างสวยงาม ส่วนในสมัยรัตนโกสินทร์ พระอุโบสถส่วนใหญ่ ยังมีการตกแต่งด้วยงานศิลปกรรมประเภทต่าง ๆ สืบต่อมา

พระวิหาร ถือได้ว่าเป็นสถาปัตยกรรมที่มีความสำคัญรองลงมาจากพระอุโบสถ พระวิหารในเมืองเพชรบุรีพบทั้งที่สร้างในสมัยอยุธยาและรัตนโกสินทร์ ที่สำคัญ เช่น วิหารหลวงวัดมหาธาตุฯ นี้พบว่าวิหารมีลักษณะโดดเด่นกว่าพระอุโบสถ แต่วัดอื่น ๆ พระวิหารมีความสำคัญรองลงมา เช่น วิหารวัดเกาะแก้วสุทธาราม วิหารวัดเขามันไคอิฐ เป็นต้น

ศาลาการเปรียญ วัดใหญ่สุวรรณารามมีศาลาการเปรียญสมัยอยุธยา ขนาดใหญ่สร้างด้วยไม้ ตามประวัติกล่าวว่าเป็นพระราชฐานของพระมหากษัตริย์สมัยอยุธยานำมาถวายสมเด็จพระเจ้าตากสินมหาราช รูปทรงทางสถาปัตยกรรมมีความงดงามเป็นอย่างมาก มีงานศิลปกรรมประเภทต่าง ๆ ตกแต่งทั้งภายในและภายนอก นอกจากนี้ยังมีศาลาการเปรียญวัดอื่น ๆ ที่สำคัญอีกหลายวัด เช่น ศาลาการเปรียญสมัยอยุธยาวัดกลางใน อำเภอบ้านแหลม ศาลาการเปรียญวัดเกาะแก้วสุทธาราม เป็นต้น

หอไตร เป็นที่เก็บพระไตรปิฎก หอไตรที่ลักษณะโดดเด่นมีอยู่ด้วยกันหลายวัด เช่น หอไตร 3 เสาวัดใหญ่สุวรรณาราม หอไตรวัดคงคาราม ส่วนใหญ่สร้างขนาดไม่ใหญ่โตมากนักแต่คงตกแต่งองค์ประกอบทางสถาปัตยกรรมอย่างสวยงาม เป็นต้น

หอรบ ที่พบในเมืองเพชรบุรีมีทั้งสร้างด้วยหอไม้ และก่ออิฐ สอปูน ตกแต่งลวดลายตามลักษณะศิลปกรรมเมืองเพชรบุรี เช่นด้วยสถาปัตยกรรมประเภทอื่น ๆ

หมู่กุฏิสงฆ์ ส่วนใหญ่พบได้เกือบทุกวัด มักนิยมสร้างเป็นแบบเรือนไทยภาคกลางเป็นหมู่ขนาดใหญ่ โดยจะมีหอนั้น และหอสวดมนต์อยู่ตรงกลาง เช่น วัดใหญ่สุวรรณาราม วัดคงคาราม วัดเกาะแก้วสุทธาราม เป็นต้น

เมรุ เป็นที่เผาศพ สำหรับประวัติความเป็นมาของการเริ่มต้นสร้างเมรุชั่วคราวในรูปแบบเมรุของกลุ่มช่างเพชรบุรีนั้นมิมีมานานแล้วจนไม่สามารถสืบค้นได้ว่านิยมกันมาตั้งแต่เมื่อไร แต่แบบแผนการทำเมรุดังกล่าว ได้สืบทอดกันมาจนมีลักษณะเป็นเอกลักษณ์เฉพาะกลุ่มช่างเพชรบุรีอย่างชัดเจน ลักษณะเด่นของการทำเมรุสำหรับเผาศพ ทั้งสามัญชนและพระภิกษุสงฆ์นั้น คือ ทำเป็นเมรุ 7 ยอด และ 9 ยอด วัสดุที่ใช้ส่วนใหญ่มักจะทำโครงสร้างด้วยไม้ตกแต่งลวดลายด้วยกระดาษสีและเครื่องสด ใช้สีสันทันและลวดลายที่วิจิตรบรรจงของงานกระดาษเป็นงานตกแต่งให้โดดเด่นออกมา รูปแบบการทำเมรุดังกล่าวถือได้ว่ามีแบบแผน และโดดเด่นในงานสถาปัตยกรรมสกุลช่างเพชรบุรีอีกประเภทหนึ่ง

2.4.4.1 สกุลช่างเพชรในสมัยอยุธยาตอนปลายเกิดขึ้นได้อย่างไร

โดยทั่วไป งานศิลปะในอดีตของไทยเช่นเดียวกับรากของการพัฒนาแล้วในระบบสังคมเมืองโบราณที่อยู่ในระบบวิธีอุปถัมภ์ ระหว่างผู้อำนาจทางเศรษฐกิจและสังคมได้แก่ กษัตริย์ เจ้านาย และขุนนาง ซึ่งเป็นผู้ปกครอง กับไพร่ อันเป็นพลเมืองส่วนใหญ่และเป็นแรงงานสำคัญของระบบสังคมชนชั้น ทางเลือกของการเลื่อนชนชั้นและหนทางอิสระของไพร่

กระทำได้หลายวิธี ได้แก่การบวชเป็นภิกษุในพระพุทธศาสนาหรือการฝากตัวทำราชการตามโอกาสและความชอบตามความสามารถของตน ดังนั้นจึงเป็นธรรมดาที่การสร้างงานศิลปะดูธรรมชาติกฎเกณฑ์ของสังคมหล่อหลอม และภายใต้ระบบอุปถัมภ์นี้เอง การพัฒนาของแบบศิลปะจึงเกิดรวมที่นครศูนย์กลางการปกครองขึ้นก่อน แล้วจึงเกิดการแพร่หลายออกไปตามท้องถิ่นต่างๆ ที่วัฒนธรรมร่วมกัน การยอมรับแบบก็ทำได้ง่ายที่สุด การสร้างงานศิลปะของผู้เชี่ยวชาญทางด้านนี้ของไทยในอดีตเรียกว่าช่างทั้งหมด และสำหรับความต้องการช่างที่สะท้อนให้เห็นถึงความต้องการของสังคมต่อผลงานทางด้านศิลปะดังกล่าว อาจจะวินิจฉัยได้จากการรวมกลุ่มช่างในสังกัดที่มีความสำคัญในระดับ “กรม” โดยได้รับอุปถัมภ์จากอำนาจส่วนกลางเรียกว่า “ช่างสิบหมู่” การแบ่งหมู่ช่างดังกล่าวได้สะท้อนให้เห็นถึงคุณลักษณะและความต้องการใช้งานที่อาศัยศิลปกรรมเข้ามาเกี่ยวข้องกับช่างจำกัด ได้แก่งานที่เกี่ยวข้องด้วยศาสนา และศิลปะที่เกี่ยวข้องกับพระมหากษัตริย์ มีเพียงรายละเอียดของงานช่างในกลุ่มของช่างที่กล่าวมาไม่กี่ประเภทที่เป็นความต้องการของบุคคลในชนชั้นอื่นๆ โดยทั่วไป ได้แก่ ช่างไม้ ช่างโลหะ ช่างเงิน ช่างทอง ซึ่งก็เพียงเกี่ยวข้องกับที่อยู่อาศัย เครื่องใช้ในครัวเรือน และเครื่องประดับตามฐานะและอาชีพเท่านั้น แต่ศิลปะกรรมที่พบในเมืองเพชรบุรีมีประเด็นที่น่าสนใจคือการสืบทอดทางด้านงานช่างเมื่อเทียบกับรายละเอียดของประเภทงานช่างในช่างสิบหมู่เกือบจะครบทั้งหมด และได้ให้เห็นถึงการตกทอดกลายเป็นอาชีพที่ทำต่อ ๆ มาจนถึงปัจจุบันด้วย

ดังนั้น จากประเด็นข้างต้น ปัจจัยดังกล่าวจึงสามารถอธิบายได้ในเรื่องของการพัฒนาการในระบบสังคมภายในเมืองเพชรบุรีเองน่าจะเป็นปัจจัยสำคัญของความเจริญที่สะท้อนกลับมาให้เห็นถึงพัฒนาการทางด้านแบบศิลปะที่มีลักษณะเป็นกลุ่มสกุลช่างที่เจริญถึงขีดสุดในสมัยอยุธยาตอนปลาย สามารถแยกปัจจัยที่มีผลต่อรูปแบบสถาปัตยกรรมสมัยอยุธยาตอนปลายสกุลช่างเพชรบุรีได้ดังนี้

1. เรื่องราวของพระพุทธศาสนา ดังที่กล่าวมาแล้วในหัวข้อที่ 2.3
2. คติเทวราชหรือสมมุติเทพ

คติเทวราชหรือสมมุติเทพเป็นความเชื่อในศาสนาฮินดู วึ่งถือว่ากษัตริย์เป็นอวตารของพระเจ้า หรือสืบทอดมาจากพระเจ้า ส่วนใหญ่แล้วจะยึดเอาพระศวาเป็นองค์อวตารมาเป็นกษัตริย์ โดยลัทธิเถรวาทเกิดความเชื่อที่ยกฐานะของพระมหากษัตริย์ขึ้นเทียบกับความเป็นพระเจ้าธรรมมิกราชหรือพญาจักรวรรดิราชหรือพญาจักรตามเรื่องปรากฏในไตรภูมิ ส่วนลัทธิมหายานความเชื่อสมมุติเทพของพระมหากษัตริย์ไทยเกิดขึ้นจากการยกฐานะเป็นพระเจ้าจักรพรรดิตามที่มหามงกุฎบดินทรกล่าวถึง พระเจ้าจักรพรรดิราช หรือจักรวาทีน เป็นราชาในอุดมคติที่ปกครองแผ่นดินโดยอาศัยธรรมเป็นที่ตั้ง ตามคติทางพระพุทธศาสนา พระเจ้าจักรพรรดิราชทรงถือกำเนิดแต่เฉพาะดินแดนชมพูทวีปและในโลกธาตุหนึ่งจะมีพระเจ้าจักรพรรดิได้แต่เพียงพระองค์เดียวเท่านั้น คติความเชื่อเรื่องพระเจ้าจักรพรรดิราชนี้มีพัฒนาการสืบเนื่องมาก่อนหน้าที่พุทธศาสนาจะถือกำเนิด

ขึ้นในอินเดีย ถึงแม้ความเชื่อเรื่องพระเจ้าจักรพรรดิราชจะปรากฏขึ้นก่อนในกรอบวัฒนธรรมพราหมณ์ แต่ความเชื่อนี้ก็กลับถูกเน้นให้เห็นความสำคัญและทำให้เกิดเป็นที่รู้จักกันแพร่หลาย โดยศาสตราจารย์ทางพุทธศาสนาที่พยายามยกฐานะพระสัมมาสัมพุทธเจ้าขึ้นมาคู่เคียงกับพระเจ้าจักรพรรดิราช จากพื้นฐานความคิดที่ว่านุรุชทั้งสองประเภทต่างถือกำเนิดเป็นมหาบุรุษผู้เทียบพร้อมด้วยมหาบุรุษลักษณะบารมีอย่างสูงที่สุด การเชื่อมโยงคติความเชื่อเรื่องความเป็นสมมุติเทวราช หรือพระเจ้าจักรพรรดิราชกับเรื่องราวการขยายอำนาจทางการเมืองและทหาร

ที่มาของคติเทวราช หรือสมมุติเทพอีกแหล่งหนึ่งคือการเปรียบเทียบฐานะของพระมหากษัตริย์เท่ากับพระอินทร์ผู้เป็นใหญ่ในเทวภูมิและสถิตอยู่ในสวรรค์ชั้นดาวดึงส์ เช่นเดียวกันทั้งพุทธศาสนาและศาสนาพราหมณ์ คติการยกพระมหากษัตริย์ขึ้นเป็นเทวราชของไไทยนั้นจะไม่จำกัดเฉพาะพระอินทร์เท่านั้น แต่ได้รับการถวายพระเกียรติให้ทรงเป็นเทพเจ้าองค์อื่นด้วย ดังปรากฏสร้อยพระนามว่าเป็นทั้งพระอิศวร พระพรหม พระนารายณ์ พระอาทิตย์แม้ว่าคนไทยจะเน้นความสำคัญเรื่องพระนารายณ์ลงมาปราบยุคเข็ญเป็นพิเศษ และนับว่าพระรามซึ่งเป็นกษัตริย์แห่งอโยธยาเป็นสมมุติเทพ ดังปรากฏในพระนามพระมหากษัตริย์ว่ารามธิบดี

การรับเอาคติเทวราชหรือสมมุติเทพของไทยตามที่ได้กล่าวมาแล้วทั้งทางพุทธศาสนาและลัทธิพราหมณ์ แม้วาคติทั้งสองจะต่างกันแต่ก็มีจุดร่วมเดียวกันตรงที่ยอมรับภาวะอันเป็นสมมุติเทพของพระมหากษัตริย์ ซึ่งในทางปฏิบัติของฝ่ายพราหมณ์เป็นที่ยอมรับกัน โดยทั่วไปว่าพระมหากษัตริย์ทรงอยู่ในฐานะนารายณ์อวตาร ส่วนในทางปฏิบัติฝ่ายศาสนจักรซึ่งมีพุทธศาสนาเป็นประธานนั้น โดยทั่วไปจะถือเอาว่าพระมหากษัตริย์เป็นหน่อพุทธางกูร ทรงเป็นพระเจ้าจักรพรรดิราชผู้ประกอบสังคหวัดดู 4 ทรงมีวัตรปฏิบัติตามทศพิธราชธรรม

การใช้รูปนารายณ์ทรงครุฑตามหน้าบันของอาคารพระอุโบสถ หรือประดับครุฑตามฐานบัลลังก์ ส่วนองค์ประกอบทางสถาปัตยกรรมที่ไทยนำมาส่งเสริมพระราชอำนาจและพระเกียรติของพระมหากษัตริย์อีกชนิดหนึ่งคือรูปสิงห์ ซึ่งถือว่าเป็นสัตว์ที่อาศัยอยู่ที่เชิงเขาไกรลาส เป็นเครื่องประดับฐานราชบัลลังก์ที่พระมหาจักรพรรดิราชเสมือนที่ประทับของเทพเจ้าบนเขาไกรลาส และปรากฏในรูปลักษณะอื่นที่มีการลดทอนรูปร่างได้แก่ส่วนที่เรียกว่า “ฐานสิงห์”

ครูช่างและระบบอุปถัมภ์

ความเจริญของช่างในอดีตนั้นขึ้นอยู่กับผู้อุปถัมภ์งาน ซึ่งได้แก่พระมหากษัตริย์ ขุนนางและมูลนาย ขณะที่ชนชั้นไพร่เป็นผู้สร้างและมีมือซึ่งก็คือช่าง งานระดับแรกของช่างนั้นเกี่ยวกับศาสนาหรือวัด ในท้องถิ่นที่ช่างนั้นอาศัยอยู่ การปฏิบัติงานช่างให้กับพระศาสนานั้นนอกจากจะกระทำด้วยความศรัทธาแล้ว การแข่งขันกันระหว่างท้องถิ่นใกล้เคียงก็เป็นเครื่องกระตุ้นให้เกิดการพัฒนาในวิชาช่างสำคัญ โดยวัดในชุมชนชนบทนั้นเป็นศูนย์กลางวัฒนธรรมและงานศิลปะเกือบทุกสาขาและอาจกล่าวได้ว่าชุมชนใดไม่มีวัด ชุมชนนั้นก็ไม่มีการพัฒนาการในทางศิลปะ ในอดีตนั้นวัดเป็นศูนย์กลางวัฒนธรรมของการสมาคม เป็นสถานที่ศึกษาทุกระดับ เป็นที่สอนความรู้ทาง

พระพุทธศาสนา ฯลฯ เป็นต้น ดังนั้นวัดจึงเป็นสัญลักษณ์ของความเจริญรุ่งเรืองของท้องถิ่นเกือบทุกประการ

ในด้านการศิลปะการช่างนั้น วัดได้มีส่วนสร้างสรรค์ศิลปะของชาติไทยในขั้นพื้นฐาน ผู้ที่ศึกษาวิชาช่างหรือผู้ที่ทำงานช่างจะมีโอกาสฝึกงานอย่างจริงจังในความควบคุมของครูช่างเมื่อต้องทำงานให้ได้แก่วัดในการปลูกสร้างอาคารพระอุโบสถและพระวิหาร หากชุมชนใดมีครูช่างที่มีฝีมือดีและชื่อเสียงมาก ก็ย่อมจะมีคนในท้องถิ่นอื่นมาฝากตัวเป็นลูกศิษย์ และเป็นหนทางที่เผยแผ่ฝีมือของช่างผู้นี้ให้แก่กว้างออกไป จนเป็นบ่อเกิดของ “สกุลช่าง” ที่ทำให้คนรุ่นหลังได้อาศัยงานศิลปกรรมเป็นแนวทางในการศึกษาต่อไป ประเภทของช่างแบ่งออกได้เป็น 4 ประเภท คือ

1. ช่างหลวง

ช่างหลวง คือช่างที่สังกัดอยู่ตามกรม กองต่างๆ การทำงานของช่างหลวงถือเป็นการทำราชการตามหน้าที่ เมื่อมีโอกาสหรือได้รับคำสั่งให้ทำงานสิ่งใดก็จะพยายามทำให้ดีที่สุดจนสุดความสามารถ เพื่อหวังความก้าวหน้าในอาชีพการงาน ซึ่งเป็นผลหนึ่งที่ช่างไม่เห็นประโยชน์ที่อาชีพของตนจะไปผูกพันกับงานและถ้าเป็นงานในทางศาสนาและวัด ช่างจะสร้างงานด้วยแรงศรัทธามากกว่าชื่อเสียงของตน จึงยากแก่การค้นคว้าว่าผู้ใดเป็นผู้สร้าง แต่อย่างไรก็ดีช่างหลวงถือว่ามีบทบาทสำคัญในการสร้างสรรค์ศิลปกรรมในอดีต

2. ช่างพระ หรือช่างชี ช่างพระหรือช่างชี หรือช่างศาสนาเป็นช่างที่ทำงานอยู่ในวัดวาอารามต่างๆ ซึ่งมักจะอยู่ในสมณเพศ นับว่าเป็นช่างที่มีความสำคัญอยู่ไม่น้อย เพราะวัดเป็นบ่อเกิดของช่างฝีมือต่างๆ มีการถ่ายทอดความสามารถให้กับลูกศิษย์ที่มาบวชเรียน ใช้วิธีสืบทอดต่อกันมารุ่นๆ

3. ช่างพื้นบ้านพื้นเมือง ช่างเหล่านี้เป็นช่างที่มีความชำนาญในทางการช่างตามแบบพื้นบ้านพื้นเมืองของตน ช่างพื้นบ้านมักได้รับการถ่ายทอดวิชาจากบรรพบุรุษของตนเอง และทำงานอยู่ในท้องถิ่นของตนเอง

4. ช่างเหลยศักดิ์ เป็นช่างอิสระ ไม่มีความปรารถนาจะรับราชการ หรือหวังความก้าวหน้าในอาชีพราชการ แต่ต้องการทำมาหากินของตนเองอย่างอิสระตามความพอใจ เมื่อเป็นเช่นนี้ช่างเหล่านี้จึงมักปิดชื่อเสียงของตนเองเป็นความลับ หากมีคนรู้ว่าช่างเหลยศักดิ์คนใดมีฝีมือดีมีศิลปะสูงช่างคนนั้นก็จะต้องถูกเกณฑ์เข้ารับราชการในที่สุด นอกจากนี้ยังเป็นช่างที่หวงวิชาด้วย ซึ่งเป็นลักษณะหนึ่งที่ทำให้วิชาช่างของไทยเราไม่ใคร่ได้รับการสืบต่อเท่าที่ควร

วัสดุก่อสร้าง

รูปแบบและลักษณะของอาคารพระอุโบสถและพระวิหาร นอกจากจะต้องคำนึงถึงความสามารถทางเชิงช่างต่างๆ แล้ว ยังต้องคำนึงถึงถึงขีดจำกัดของวัสดุด้วย ซึ่งวัสดุต่างๆ จะถูกนำมาประกอบกันขึ้นเป็นโครงสร้างของอาคารด้วยกรรมวิธีหรือการก่อสร้างอย่างเป็นระบบ โดยอาคารหนึ่งๆ นั้นอาจสามารถสร้างขึ้นจากวัสดุและกรรมวิธีที่ต่างกัน ภายใต้รูปลักษณะอาคารที่

เหมือนกันขึ้นอยู่กับเทคนิควิธีการทางช่าง คำนึงมในแต่ละพื้นที่และช่วงสมัยของเวลาที่แตกต่างกัน จึงทำให้งานสถาปัตยกรรมมีวิวัฒนาการทั้งในแง่ของรูปแบบและ โครงสร้างอาคารสืบเนื่องกันมา อย่างมีแบบแผน

ในสายวัฒนธรรมของงานช่าง คู่กันเคยกับวัสดุที่ใช้ในการก่อสร้างที่สำคัญ ซึ่งมีอยู่ในท้องถิ่น ตัวเอง คือ

ไม้ไผ่

ไม้

อิฐ

ศิลาแลง

ปูนปั้น

วัสดุเหล่านี้จะเป็นองค์ประกอบสถาปัตยกรรมรวมถึงการประดับตกแต่งในส่วน องค์ประกอบต่างๆ ภายใน ภายนอกด้วยแต่วัสดุเหล่านี้ก็มีขีดจำกัดในเรื่องของขนาด ความทนทาน ดังนั้นรูปแบบสถาปัตยกรรมต่างๆ จึงมีแบบแผนและขนาดที่ค่อนข้างตายตัวนับตั้งแต่ โครงสร้างของอาคารที่เป็นฐาน ไปจนเครื่องบนหลังคา แต่พัฒนาการที่ถือว่าเปลี่ยนแปลงไปบ้างก็คงมีเพียง รูปแบบลักษณะที่แตกต่างออกไป โดยอาศัยการดัดแปลงจากผังอาคารสี่เหลี่ยมผืนผ้าไปเป็นลักษณะต่างๆ รวมถึงการประดับตกแต่ง



เมื่อพิจารณาจากศิลปกรรมและสถาปัตยกรรมเนื่องในพระพุทธศาสนาในจังหวัดเพชรบุรี นอกเหนือจากวัดใหญ่สุวรรณารามแล้ว เราสามารถจัดกลุ่มวัดที่มีงานฝีมือสกุลช่างเพชรบุรีได้ ทั้งหมด 5 วัดต่อไปนี้

1. วัดใหญ่สุวรรณาราม
2. วัดไฟล้อม
3. วัดเกาะแก้วสุทธาราม
4. วัดสระบัว
5. วัดเขานัน ไคอิฐ

เพื่อความชัดเจนถึงรูปแบบสกุลช่างเพชรบุรี ผู้วิจัยจึงได้ทำการเปรียบเทียบลักษณะต่างดังต่อไปนี้

1. ลักษณะผังอาคาร
2. รูปแบบทรงอาคาร
3. ลักษณะ โครงสร้าง
4. การตกแต่งอาคาร
5. องค์ประกอบอื่นๆ

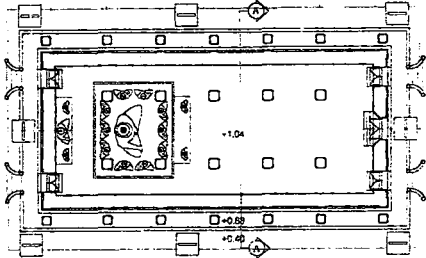
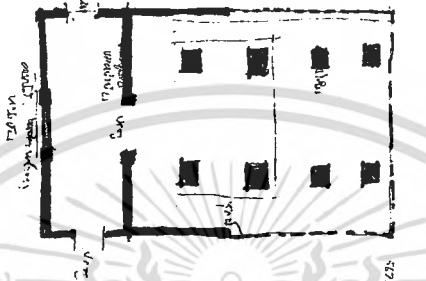
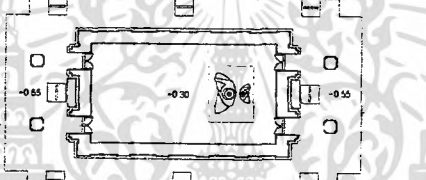
ตารางที่ 2.5 เปรียบเทียบ ลักษณะการวางผังพื้นพระอุโบสถ





เขตพุทธาวาสของวัด	ลักษณะการวางผังพื้นพระอุโบสถ	หมายเหตุ
วัดใหญ่สุวรรณาราม		
วัดไม้ล้อม		
วัดเกาะแก้วสุทธาราม		
วัดเขามันไคอัญ		
วัดสระบัว		

ลักษณะการวางผังพื้น พระอุโบสถวัดใหญ่สุวรรณารามมีรูปทรงเหมือนกับวัดอื่น ในลักษณะที่เป็นผังอาคารแบบธรรมดาหรือทรงคฤห์ เป็นอาคารที่มีผังพื้นเป็นรูปสี่เหลี่ยมผืนผ้า แต่แตกต่างที่มีเสาในร่วมและมีขนาดพระอุโบสถใหญ่กว่าวัดอื่นเล็กน้อย และอีกวัดหนึ่งคือวัดเกาะแก้วสุทธารามที่ผังการต่อมุขออกไปบริเวณด้านสกัดทั้งสองด้านของอาคาร ลักษณะการวางผังพื้นของวัดใหญ่สุวรรณารามเมื่อเทียบกับผังพื้นของวัดอื่นๆ มีความแตกต่างอย่างชัดเจนคือการมีเสาในร่วมและมีเสาพาไล และการมีประตูบานกลางที่ด้านสกัดด้านหน้าซึ่งเป็นบานประตูบานใหญ่ตามความ

เอกสารนี้เป็นเอกสารที่สงวนไว้สำหรับการใช้งานเพื่อการศึกษาเท่านั้น ไม่อนุญาตให้นำไปใช้ประโยชน์ด้านการค้าไม่ว่ากรณีใดๆ ทั้งสิ้น อีกทั้งห้ามมิให้ดัดแปลงเนื้อหา และต้องอ้างอิงถึงเจ้าของเอกสารทุกครั้งที่มีการนำไปใช้

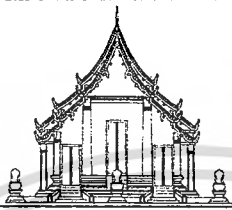
เชื่อเป็นประตูลำหรับเทวดาหรือกษัตริย์ และการที่ไม่มีหน้าต่างด้านข้างเลย ส่วนการเจาะช่อง ประตุมิทั้งแบบเจาะทางเข้า 2 ช่องที่วัดเขานัน ไคอิฐและที่วัดมหาธาตุ แต่ที่วัดสระบัวมีประตูเข้า เพียงด้านเดียวหรือที่เรียกว่าแบบมหาอุด

ตารางที่ 2.6 เปรียบเทียบ ลักษณะรูปด้าน

เขตพุทธาวาสของวัด	ลักษณะรูปด้านหน้า พระอุโบสถ	หมายเหตุ
วัดใหญ่สุวรรณาราม		
วัดไม้ล้อม	-	
วัดเกาะแก้วสุทธาราม		
วัดเขานัน ไคอิฐ		
วัดสระบัว		

ในภาพรวมลักษณะการออกแบบจะมีความใกล้เคียงกัน ในด้านรูปแบบไทยประเพณีทรงคดๆ เช่น วัดสระบัว วัดไม้ล้อม วัดเขานัน ไคอิฐ และวัดใหญ่สุวรรณาราม สัดส่วนรูปทรงที่มีความอ่อน

เอกสารนี้เป็นเอกสารที่สงวนไว้สำหรับการใช้งานเพื่อการศึกษาเท่านั้น ไม่อนุญาตให้นำไปใช้ประโยชน์ด้านการค้า ไม่ว่ากรณีใดๆ ทั้งสิ้น อีกทั้งห้ามมิให้ดัดแปลงเนื้อหา และต้องอ้างอิงถึงเจ้าของเอกสารทุกครั้งที่มีการนำไปใช้

โค้งลำภาแบบอยุธยาตอนปลาย แต่ความแตกต่างนั้นจะเห็นได้จากที่วัดเกาะแก้วสุทธารามที่เป็นแบบมุขเด็จมีปีกนกทั้งสองข้างยื่นออกมา ลักษณะพระอุโบสถวัดสระบัวมีซุ้มประตูด้านหน้าทางเข้าเป็นซุ้มทรงมณฑปย่อมุมไม้สิบสองยอดบุษบก ฐานขาสิงห์ ที่มีลักษณะเด่นคือเป็นซุ้มที่ยื่นออกมามากทำให้ลักษณะยอดบุษบกเป็นลักษณะลอยตัวออกจากผนัง และที่วิหารวัดเขมาภิรตาราม อยุธยาและวัดมหาธาตุก็มีรูปแบบคล้ายกันแต่เป็นแบบติดผนัง ไม่ลอยตัว ส่วนของหน้าต่างส่วนใหญ่จะเป็นแบบเรียบๆ ไม่มีประดับซุ้มหน้าต่าง ที่แตกต่างจากวัดอื่นจะเป็นที่วัดมหาธาตุที่เป็นซุ้มทรงคดก่

ตารางที่ 2.7 เปรียบเทียบ ลักษณะรูปด้านข้าง

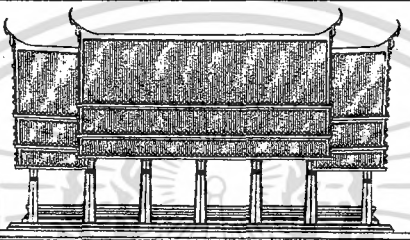
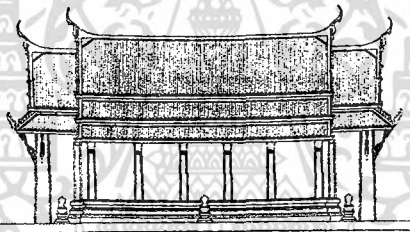
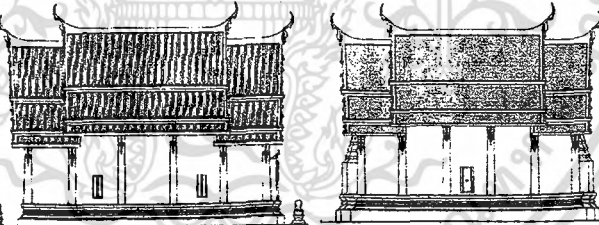
เขตพุทธาวาสของวัด	ลักษณะรูปด้านข้าง พระอุโบสถ	หมายเหตุ
วัดใหญ่สุวรรณาราม		
วัดไม้ส้อม	-	
วัดเกาะแก้วสุทธาราม		
วัดเขมาภิรตาราม อยุธยา		

เอกสารนี้เป็นเอกสารที่สงวนไว้สำหรับการใช้งานเพื่อการศึกษาเท่านั้น ไม่อนุญาตให้นำไปใช้ประโยชน์ด้านการค้าไม่ว่ากรณีใดๆ ทั้งสิ้น อีกทั้งห้ามมิให้ดัดแปลงเนื้อหา และต้องอ้างอิงถึงเจ้าของเอกสารทุกครั้งที่มีการนำไปใช้

ตารางที่ 2.7 เปรียบเทียบ ลักษณะรูปด้านข้าง(ต่อ)

เขตพุทธาวาสของวัด	ลักษณะรูปด้านข้าง พระอุโบสถ	หมายเหตุ
วัดสระบัว		

ตารางที่ 2.8 เปรียบเทียบ ลักษณะ โครงสร้างและรูปตัด

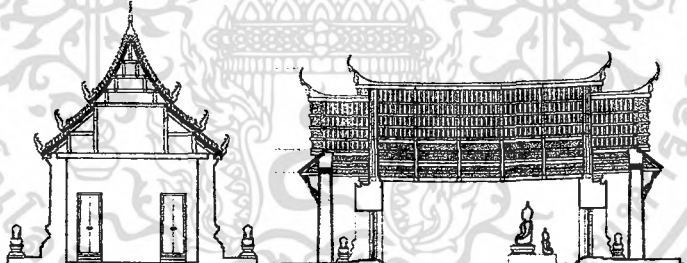
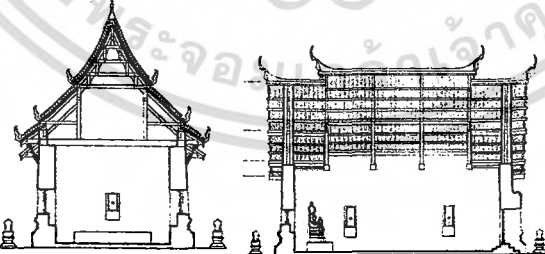
เขตพุทธาวาส ของวัด	ลักษณะ โครงสร้าง และรูปตัด พระอุโบสถ	หมายเหตุ
วัดใหญ่สุวรรณ ราม		
วัดไร่ล้อม		
วัดเกาะแก้วสุ ทธาราม		
วัดเขมบันไดอิฐ		

เอกสารนี้เป็นเอกสารที่สงวนไว้สำหรับการใช้งานเพื่อการศึกษาเท่านั้น ไม่อนุญาตให้นำไปใช้ประโยชน์ด้านการค้า
ไม่ว่ากรณีใดๆ ทั้งสิ้น อีกทั้งห้ามมิให้ดัดแปลงเนื้อหา และต้องอ้างอิงถึงเจ้าของเอกสารทุกครั้งที่มีการนำไปใช้

ตารางที่ เปรียบเทียบ ลักษณะ โครงสร้างและรูปตัด (ต่อ)

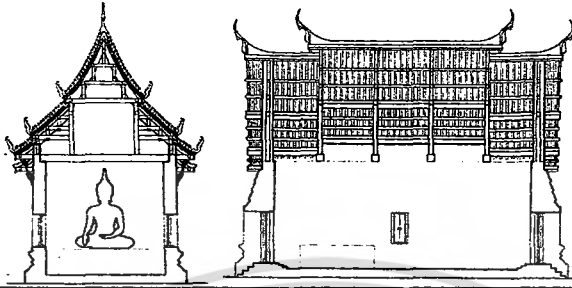
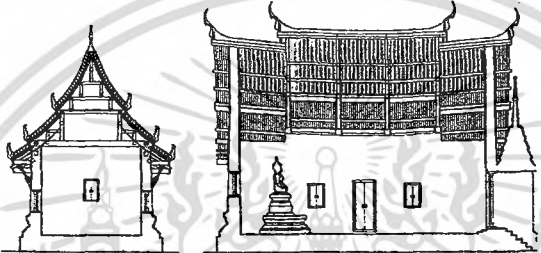
เขตพุทธาวาส ของวัด	ลักษณะ โครงสร้าง และรูปตัด พระอุโบสถ	หมาย เหตุ
		
วัดสระบัว		

โครงสร้างส่วนตัวอาคาร ในสมัยอยุธยาตอนปลายระบบ โครงสร้างของผนังก่อ มักจะใช้อิฐหรือแลงมาเรียงก่อ โดยการเชื่อมประสานด้วยการ สอปูน ใช้ผนังที่ก่อขึ้นไปรับน้ำหนัก โครงสร้างอาคารและหลังคา ผนังอาคารที่ไม่มีเสาในร่วมจะมีความหนาแน่นกว่าที่มีเสาในร่วม ในส่วนของช่องเปิดที่ผนังเช่นประตูและหน้าต่าง การเจาะช่องใช้ระบบเดียวกันกับการใช้คานรับน้ำหนักโดยทั่วไปใช้แผ่นหรือท่อนไม้หนามาวางเป็นทับหลังคั่นช่องว่างของช่องเจาะ โดยทั่วไประบบโครงสร้างของวัดที่กล่าวมาเหมือนกันเนื่องจากเป็นทรงคฤห์เหมือนกันแตกต่างกันที่ขนาดเท่านั้น ส่วนที่วัดเกาะ ใช้ระบบการสร้างที่แตกต่างออกไปเนื่องจากเป็นอาคารแบบมีมุขเด็จทำให้มีการตั้งเสาสูงขึ้นไปรับน้ำหนักส่วนที่ยื่นออกมา

โครงสร้างหลังคา ส่วนใหญ่เป็น โครงสร้างแบบ “เครื่องประคอง” ที่วัดสระบัวและพระวิหารวัดเขานันไดอิฐมีความเหมือนกันที่ โครงสร้างหลังคาเป็น โครงสร้างเครื่องไม้ประคองวางซื่อพาดระหว่างผนังรับน้ำหนักมีเสากลางรวม รวมถึงไม้ได้ใช้จันทน์ค่อ ในส่วนหลังคาตบที่สอง

วัสดุที่ใช้ในการมุงหลังคาวัดใหญ่ๆ ใช้กระเบื้องกามู โบกปูนทับเป็นลอนเหมือนกับวัดเกาะ แก้วสุทธาราม ส่วนที่วัดสระบัวใช้กระเบื้องดินเผาเคลือบสีหามน ชั้นซ้อนที่ 1 ประดับด้วยรวยระกาเหมือนกับวัดเกาะแก้วสุทธารามและวัดเขานันไดอิฐ ส่วนที่วัดสระบัวเป็นเครื่องถ่ายองนาคสะดุ้งไม่มีมิงวง ชั้นซ้อนที่ 2 วัดใหญ่สุวรรณาราม ประดับด้วยเครื่องถ่ายองนาคสะดุ้ง (นาคสะดุ้ง 2 จังหวะ) ส่วนวัดอื่นๆ เป็นนาคสะดุ้ง 1 จังหวะ

ตารางที่ 2.9 เปรียบเทียบ ลักษณะลักษณะเสาและบัวหัวเสา



เขตพุทธาวาสของวัด	ลักษณะเสาและบัวหัวเสา	หมายเหตุ
วัดใหญ่สุวรรณาราม		
วัดไผ่ล้อม		
วัดเกาะแก้วสุทธาราม		
วัดเขานันไดอิฐ		
วัดสระบัว		

ตารางที่ 2.10 เปรียบเทียบ ลักษณะลักษณะฐานอาคาร

เขตพุทธาวาสของวัด	ลักษณะฐานอาคาร	หมายเหตุ
วัดใหญ่สุวรรณาราม		
วัดไผ่ล้อม		
วัดเกาะแก้วสุทธาราม		

เอกสารนี้เป็นเอกสารที่สงวนไว้สำหรับการใช้งานเพื่อการศึกษาเท่านั้น ไม่อนุญาตให้นำไปใช้ประโยชน์ด้านการค้า ไม่ว่าจะกรณีใดๆ ทั้งสิ้น อีกทั้งห้ามมิให้ตัดแปลงเนื้อหา และต้องอ้างอิงถึงเจ้าของเอกสารทุกครั้งที่มีการนำไปใช้

ตารางที่ 2.10 เปรียบเทียบ ลักษณะลักษณะฐานอาคาร(ต่อ)





เขตพุทธาวาสของวัด	ลักษณะฐานอาคาร	หมายเหตุ
วัดเขานัน ไคอิฐ		
วัดสระบัว		

ตารางที่ 2.11 เปรียบเทียบ ลักษณะหน้าต่าง

เขตพุทธาวาสของวัด	ลักษณะหน้าต่าง	หมายเหตุ
วัดใหญ่สุวรรณาราม	-	
วัดไผ่ล้อม		
วัดเกาะแก้วสุทธาราม	-	
วัดเขานัน ไคอิฐ		
วัดสระบัว		





เอกสารนี้เป็นเอกสารที่สงวนไว้สำหรับการใช้งานเพื่อการศึกษาเท่านั้น ไม่อนุญาตให้นำไปใช้ประโยชน์ด้านการค้า ไม่ว่าจะกรณีใดๆ ทั้งสิ้น อีกทั้งห้ามมิให้ดัดแปลงเนื้อหา และต้องอ้างอิงถึงเจ้าของเอกสารทุกครั้งที่มีการนำไปใช้

ตารางที่ 2.12 เปรียบเทียบ ลักษณะประตู

เขตพุทธาวาสของวัด	ลักษณะประตู	หมายเหตุ
วัดใหญ่สุวรรณาราม		
วัดไผ่ล้อม		
วัดเกาะแก้วสุทธาราม		
วัดเขามันไคอิฐ		
วัดสระบัว		

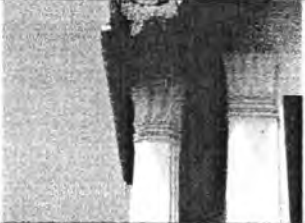



เอกสารนี้เป็นเอกสารที่สงวนไว้สำหรับการใช้งานเพื่อการศึกษาเท่านั้น ไม่อนุญาตให้นำไปใช้ประโยชน์ด้านการค้า ไม่ว่าจะกรณีใดๆ ทั้งสิ้น อีกทั้งห้ามมิให้ดัดแปลงเนื้อหา และต้องอ้างอิงถึงเจ้าของเอกสารทุกครั้งที่มีการนำไปใช้

ตารางที่ 2.13 เปรียบเทียบ ลักษณะเสาอิง

เขตพุทธาวาสของวัด	ลักษณะเสาอิง	หมายเหตุ
วัดใหญ่สุวรรณาราม		
วัดไผ่ล้อม		
วัดเกาะแก้วสุทธาราม		
วัดเขมาภิรตาราม		
วัดสระบัว		





เอกสารนี้เป็นเอกสารที่สงวนไว้สำหรับการใช้งานเพื่อการศึกษาเท่านั้น ไม่อนุญาตให้นำไปใช้ประโยชน์ด้านการค้า ไม่ว่าจะกรณีใดๆ ทั้งสิ้น อีกทั้งห้ามมิให้ดัดแปลงเนื้อหา และต้องอ้างอิงถึงเจ้าของเอกสารทุกครั้งที่มีการนำไปใช้

ตารางที่ 2.14 เปรียบเทียบ ลักษณะคันทวย

เขตพุทธาวาสของวัด	ลักษณะคันทวย	หมายเหตุ
วัดใหญ่สุวรรณาราม		
วัดไผ่ล้อม	-	
วัดเกาะแก้วสุทธาราม		
วัดเขานันไดอิฐ		
วัดสระบัว		

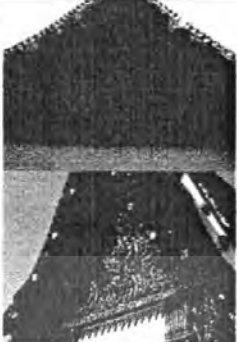
เอกสารนี้เป็นเอกสารที่สงวนไว้สำหรับการใช้งานเพื่อการศึกษาเท่านั้น ไม่อนุญาตให้นำไปใช้ประโยชน์ด้านการค้า ไม่ว่าจะกรณีใดๆ ทั้งสิ้น อีกทั้งห้ามมิให้ดัดแปลงเนื้อหา และต้องอ้างอิงถึงเจ้าของเอกสารทุกครั้งที่มีการนำไปใช้

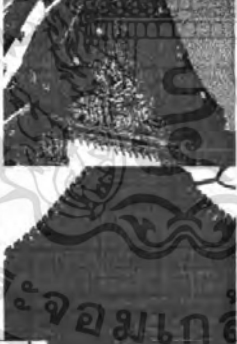
ตารางที่ 2.15 เปรียบเทียบ ลักษณะหน้าบ้าน

เขตพุทธาวาสของวัด	ลักษณะหน้าบ้าน	หมายเหตุ
วัดใหญ่สุวรรณาราม		
วัดไผ่ล้อม		
วัดเกาะแก้วสุทธาราม		
วัดเขานัน ไคอิฐ		
วัดสระบัว		

เอกสารนี้เป็นเอกสารที่สงวนไว้สำหรับการใช้งานเพื่อการศึกษาเท่านั้น ไม่อนุญาตให้นำไปใช้ประโยชน์ด้านการค้า ไม่ว่าจะกรณีใดๆ ทั้งสิ้น อีกทั้งห้ามมิให้ตัดแปลงเนื้อหา และต้องอ้างอิงถึงเจ้าของเอกสารทุกครั้งที่มีการนำไปใช้

คันทวยวัดใหญ่สุวรรณารามเหมือนกับวัดสระบัว ที่เป็นคันทวยหน้าตักแตง ส่วนของหน้าบันวัดใหญ่สุวรรณารามมีอิทธิพลต่อรูปแบบของวัดอื่นๆที่สร้างขึ้นภายหลัง คือวัดเขาน้ำใส และวัดสระบัว เป็นกนกและช่องทางโคกที่มีการประดับทิวและจังหวะช่องไฟในการวางลายอย่างงดงาม

ตารางที่ 2.16 เปรียบเทียบ ลักษณะฝาเพดาน

เขตพุทธาวาสของวัด	ลักษณะฝาเพดาน	หมายเหตุ
วัดใหญ่สุวรรณาราม		
วัดไผ่ล้อม วัดเกาะแก้วสุทธาราม		
วัดเขาน้ำใส		
วัดสระบัว		

องค์ประกอบอื่นๆ

ลักษณะพระปรางค์ที่วัดใหญ่ฯ สันนิษฐานว่าสร้างขึ้นสมัยรัตนโกสินทร์ ส่วนที่วัดสระบัว เป็นปรางค์คู่วางหน้าพระอุโบสถสมัยอยุธยาตอนปลาย

ลักษณะพระเจดีย์ พระเจดีย์วัดใหญ่สร้างหรือบูรณะสมัยรัตนโกสินทร์เช่นเดียวกับพระปรางค์เป็นเจดีย์ทรงกลม ส่วนที่วัดสระบัวเป็นพระเจดีย์ย่อมุมไม้สิบสองและบานแปลเหลี่ยม ตั้งขนานพระปรางค์ทั้งสององค์ ที่วัดเกาะแก้วสุทธารามเป็นเจดีย์ทรงเครื่อง บูรณะในปี พ.ศ. 2468 ส่วนที่วัดเขาน้ำใสเป็นลักษณะประธานของวัด เป็นทรงกลมสูงฐานพระเจดีย์มีระเบียงเป็นฐานประทักษิณ

เอกสารนี้เป็นเอกสารที่สงวนไว้สำหรับการใช้งานเพื่อการศึกษาเท่านั้น ไม่อนุญาตให้นำไปใช้ประโยชน์ด้านการค้า ไม่ว่าจะกรณีใดๆ ทั้งสิ้น อีกทั้งห้ามมิให้ดัดแปลงเนื้อหา และต้องอ้างอิงถึงเจ้าของเอกสารทุกครั้งที่มีการนำไปใช้

ลักษณะซุ้มกำแพงแก้ว พบหลักฐานเพียงสองวัดคือที่วัดใหญ่ฯและที่วัดสระบัว ที่วัดใหญ่สันนิษฐานว่าสร้างสมัยรัชกาลที่ 5 ส่วนที่วัดสระบัวมีรูปแบบทรงซุ้มกำแพงแก้วทิศตะวันออกขอมไม้สิบสองทรงโค้งจัตุรมุขยอดมงกุฎ รูปทรงของซุ้มกำแพงแก้วทิศตะวันตกขอมไม้สิบสองทรงปราสาทจัตุรมุขยอดปราสาท

ลักษณะกำแพงแก้วกำแพงแก้ววัดใหญ่ฯ นั้นถูกสร้างขึ้นใหม่เช่นที่วัดเขานัน ไดอิฐ เป็นใบเสมาท่อนขนาดใหญ่ ไม่ใช่เสมาประดับเช่นที่วัดสระบัว กำแพงแก้ววัดสระบัวมีความสูง 1.02 ม. หน้า 0.03 ม.ประดับตกแต่งด้วยใบเสมาหินทราย ขนาดเล็ก

ลักษณะเสมา เมื่อเปรียบเทียบวัสดุที่ใช้พบว่าเป็นหินทรายแดงและขาว ที่วัดใหญ่ฯ วัดเกาะ และวัดสระบัว วัดสระบัวมีลักษณะฐานเสมาที่สูงมีการประดับตกแต่งด้วยปูนปั้นแตกต่างจากวัดอื่นๆ

2.5 ข้อมูลพื้นฐานเกี่ยวกับการออกแบบร้านอาหาร

2.5.1 ร้านอาหาร (Restaurant)

ชีวิตในเมืองใหญ่ในปัจจุบัน ที่มีความเร่งรีบและซับซ้อนมากขึ้น ส่งผลให้ไม่มีเวลามากพอกับการประกอบอาหารเองภายในบ้านเป็น หรือ การทำงานหรือธุรกิจที่ยุ่งวุ่นวาย ไม่สามารถกลับไปรับประทานอาหารที่บ้านได้ และความต้องการเปลี่ยนบรรยากาศสถานที่รับประทานอาหาร หรือเป็นที่พบปะสังสรรค์ ทำให้ร้านอาหารหรือภัตตาคารเป็นสถานที่ที่มีความจำเป็นมากขึ้นตามลำดับ ร้านอาหารเป็นสถานที่บริการอาหารมื้อกลางวัน และมื้อค่ำ บรรยากาศในสถานที่นี้ควรจะเงียบสงบ สร้างบรรยากาศให้เหมาะสมกับอาหารที่จะบริการ ซึ่งบรรยากาศในสามารถสร้างได้หลากหลาย อาจจะมีบรรยากาศโรแมนติก คอนข้างหรูหรา หรือสร้างบรรยากาศตามท้องถิ่นเฉพาะ การตกแต่งเป็นไปตามลักษณะตามประ โยชน์ใช้สอยการใช้งาน ควรสมดุลกันทั้งรูปแบบและบรรยากาศที่สร้างความประทับใจตั้งแต่ทางเข้า หน้าร้าน ส่วนติดต่อด้านรับ เป็นลักษณะที่อบอุ่น เพื่อเป็นที่สอบถามและติดต่อดังโตะที่นั่ง มีส่วนที่เป็นที่พักคอยของผู้มารับประทานอาหาร ได้รอผู้ร่วมโตะก่อนถึงเวลา อาจจัดเป็นที่สำหรับผู้รอได้นั่งดื่มเครื่องดื่ม โดยอาจมีเคาน์เตอร์ เครื่องดื่มอยู่บริเวณใกล้ๆ หรืออยู่บริเวณเดียวกับเคาน์เตอร์ สำหรับเป็นที่เตรียมอุปกรณ์ในการบริการอาหาร อาจจะต้องเนื่องกับส่วนแคชเชียร์

สภาพแวดล้อมของบริเวณภายในห้องอาหาร เนื่องด้วยการรับประทานอาหารต้องใช้ระยะเวลาอันถ้าสถานที่อำนวยความสะดวกมีช่องแสงหรือหน้าต่างเพื่อประโยชน์ในการชมวิวยามภายนอกแสงธรรมชาติ จะทำให้ห้องอาหารรู้สึกโล่ง สัมผัสกับบรรยากาศภายนอก ทำให้ไม่รู้สึกอึดอัด เมื่อมีแสงลอดเข้ามาภายในห้อง ซึ่งโดยปกติทั่วไปแล้วแขกมักจะนั่งรับประทานอาหารริมหน้าต่างเพื่อได้มุมมอง หรือที่นั่งที่สงบ ทำให้การจัดห้องเพื่อรองรับ จึงต้องออกแบบให้ได้หลายๆ ความรู้สึก

เพื่อให้เลือกนั่งได้ตามความพอใจ เช่นลูกค้าบางท่านอาจมีเวลาน้อยจะใช้เวลารับประทานอาหารสั้นๆ ซึ่งอาจจะนั่งตรงไหนก็ได้ ลูกค้าบางท่านต้องการนุ่มสงบเพื่อต้องการคุยเบาๆ หรือไม่น้อยที่ใช้ร้านอาหารเป็นที่นัดพบและคุยเรื่องธุรกิจการงาน

ประเภทของร้านอาหาร

2.5.1.1 ฟาสต์ฟู้ด(fast food) หรือ ฟู้ด เซนเตอร์ (food center)

จัดเป็นร้านอาหารประเภทที่ใช้งานหนักที่สุด เหมาะกับชีวิตคนเมือง การให้บริการอาหารแบบเร่งด่วน เป็นอาหารที่ปรุงง่ายๆ อาหารจานเดียวหรือสำเร็จรูป ซึ่งส่วนใหญ่ราคาไม่แพง ไม่เน้นการให้บริการ ผู้ที่มาใช้บริการส่วนใหญ่มีความเร่งรีบ ส่วนใหญ่มีเจตนาที่จะมารับประทานอาหารโดยตรงและใช้เวลาสั้นๆ ส่วนใหญ่ร้านอาหารประเภทนี้จะเปิดบริการตลอดทั้งวัน คือประมาณ 9.00-23.00 น.

บรรยากาศที่ตกแต่ง ส่วนใหญ่มีลักษณะเป็นโถงกว้างๆ เพียงห้องเดียว ไม่มีการแบ่งแยกสัดส่วนเฉพาะกลุ่ม เน้นความสะอาดถูกสุขลักษณะ และความสะอาดสบายในการให้บริการที่มีความสดชื่น ทันสมัย หรือสนุกสนานมีชีวิตชีวา ลักษณะเฟอร์นิเจอร์ที่ใช้จะเป็นแบบเฉพาะแต่ละร้าน คือมักจะเป็นเฟอร์นิเจอร์แบบเรียบง่าย มีการจัดวางที่ยึดติดกับที่ เพื่อรักษาความเป็นระเบียบเรียบร้อย จากการใช้ของคนจำนวนมาก

2.5.1.2 คอฟฟี่ชอป(coffee shop)

เป็นร้านอาหารที่มีการให้บริการค่อนข้างหนักอีกประเภทหนึ่ง แตกต่างที่ผู้มาใช้บริการจะมีเวลามากขึ้น การให้บริการอาหารและเครื่องดื่ม มีทั้งประเภทอาหารแบบเร่งด่วน และตามสั่ง แต่จะไม่มีอาหารให้เลือกมากนัก ผู้มาใช้บริการมีทั้งที่ต้องการมารับประทานอาหารโดยตรง และมีทั้งมาใช้เป็นสถานที่นัดพบหรือพักคอย ระยะเวลาการให้บริการใกล้เคียงกับร้านอาหารประเภท fast food ยกเว้นในโรงแรมซึ่งมักจะเปิดบริการตลอด 24 ชั่วโมง แนวทางการตกแต่งภายในจะมีลักษณะเฉพาะตัวของแต่ละร้าน

บรรยากาศที่ตกแต่งยังคงมีลักษณะเป็นโถงใหญ่ห้องเดียวเป็นหลักแต่การจัดที่นั่งอาจแบ่งเป็น booth สำหรับผู้มาใช้บริการกลุ่มเล็กๆ มักจะเน้นในการให้ความสะอาด และสะดวกสบายแก่ลูกค้า รูปแบบหรือแนวทางการตกแต่งภายในไม่มีรูปแบบที่จำกัด มีได้ทั้งบรรยากาศที่ให้ความสดชื่นมีชีวิตชีวา บรรยากาศแบบทันสมัยหรือ ร่วมสมัย หรือหรูหรา หรือบรรยากาศแบบกึ่งในดัดลับ เฟอร์นิเจอร์ที่ใช้มีลักษณะที่ต้องการความแข็งแรง และทำความสะอาดได้ง่ายแต่ไม่จำเป็นต้องยึดให้ติดอยู่กับที่ เช่นเดียวกับ fast food

2.5.1.3 เรสเทอรองค์ (restaurant)

เป็นร้านอาหารทั่วไป มีการให้บริการปานกลาง ไม่หนักเท่ากับ fast food และ coffee shop ส่วนใหญ่บริการอาหารและเครื่องดื่มแบบทั่วไปเกือบทุกประเภทหรือตามสั่ง ผู้ที่มาใช้บริการค่อนข้างจะมีเวลามาก กว่า 2 ประเภทข้างต้น จุดมุ่งหมายที่ผู้มาใช้บริการมีทั้งที่ต้องการมา

รับประทานอาหารโดยตรง และใช้เป็นที่จัดเลี้ยงสังสรรค์กันในรูปแบบที่ค่อนข้างเป็นกันเอง ผู้มาใช้บริการก็มีทุกเพศทุกวัย ระยะเวลาที่ให้บริการมีทั้งประเภทเปิดบริการเกือบตลอดทั้งวัน และเปิดบริการเป็นช่วงๆ คือเวลาประมาณ 10.30 น. -13.00 น. และ 18.00 น.-23.00 น.

บรรยากาศการตกแต่งมีความพิถีพิถันในเรื่องความหรูหรา โอ่โง่งมากขึ้น เนื่องจากผู้มาใช้บริการมีเวลามากขึ้น การจัดพื้นที่มีทั้งแบบที่เป็นโถงใหญ่ห้องเดียว และที่มีลักษณะแบ่งเป็นห้องเล็กๆ แยกออกจากโถงใหญ่เพื่อความเป็นส่วนตัว แนวทางการตกแต่ง ทำให้หลายบรรยากาศ ทั้งแบบเรียบง่าย แบบเน้นบรรยากาศหรูหราเฉพาะให้เหมาะสมกับอาหารที่ให้บริการ

2.5.1.4 สเปนเชียล เรสเทอรองค์ (specialty restaurant)

เป็นร้านอาหารที่ให้บริการอาหารแบบเฉพาะเจาะจง โดยมากเป็นลักษณะอาหารประจำชาติต่างๆ เช่นร้านอาหารไทย จีน ญี่ปุ่น เวียดนาม อิตาลี และอื่นๆ ส่วนใหญ่ร้านอาหารหรือภัตตาคารในลักษณะนี้จะมีส่วนที่อยู่ใน โรงแรม และที่ตั้งอยู่เองทั่วไป มีทั้งประเภทที่มารับประทานอาหารโดยตรงและประเภทที่ใช้เป็นสถานที่จัดเลี้ยงรับรอง หรือเพื่อการพบปะสังสรรค์ สนทนาหรือกัน ในลักษณะค่อนข้างเป็นทางการมากขึ้นผู้ที่มาใช้บริการส่วนใหญ่ใช้เวลาในสถานที่ค่อนข้างนาน

บรรยากาศที่ตกแต่งมักมีรูปแบบเฉพาะเจาะจง คือเน้นแนวทางการตกแต่งให้เน้นไปตามลักษณะของอาหารที่ให้บริการ เช่น ภัตตาคารอาหารจีน ก็จะมีการตกแต่งเน้นบรรยากาศแบบจีนเป็นต้น แต่ในบางโอกาสการตกแต่งก็ไม่เน้นรูปแบบประจำชาติมากนัก โดยลักษณะจะเป็นแบบกลางๆ คือทันสมัย หรือร่วมสมัย ซึ่งสามารถเข้ากันได้กับการให้บริการอาหารเกือบทุกประเภท แต่จะเน้นความหรูหรา หรือพิถีพิถันมากกว่าประเภทอื่น ลักษณะการจัดแบ่งพื้นที่มักจะจัดให้มีห้องส่วนตัวเพื่อความเป็นสัดส่วนด้วยเสมอ

2.5.2 ร้านอาหารไทยภาคกลาง

ลักษณะของอาหารท้องถิ่นภาคกลางอาหารท้องถิ่นภาคกลาง ภาคกลางมีพื้นที่ภูมิประเทศอยู่ที่ราบลุ่ม มีฤดู 3 ฤดูมีพืชพันธุ์ธัญญาหารอุดมสมบูรณ์ เป็นที่ตั้งของเมืองหลวง ข้าราชการนิยมนำไปอยู่ในวังหลวง เพื่อฝึกอบรมงานบ้าน งานเรือน และเมื่อท่านเหล่านี้ออกจากวังก็มาเผยแพร่อาหารแบบต่างๆ พร้อมการจัดอย่างสวยงามอาจเพื่อเป็นของฝากกำนัน หรือเพื่อขายความอร่อย ความสวยงาม ดิดปากติดตาประชาชนมาจนทุกวันนี้ อาหารอร่อย ก็จะมีชื่อว่า อาหารชาววัง เช่น ข้าวแช่ชาววัง เป็นต้น จากเหตุนี้ชาวบ้านท้องถิ่นภาคกลางก็จำแบบอย่าง อาหาร ขนม มาปรับตกแต่งตามแบบชาววังบ้างจนเป็นแบบอย่างที่ติดมาจนทุกวันนี้

เหตุผลอีกอย่างหนึ่ง คือ การที่ชาวต่างชาติที่ได้เข้ามาสัมผัสกับประเทศไทย เช่นชาวจีน ก็ได้นำวัฒนธรรมการทำอาหารเข้ามาเช่นการผัดโดยใช้น้ำมัน ชาวฮินดูใช้กะทิ ในการทำก๋วยเตี๋ยวแขก ประชาชนชาวไทยรับเอาวัฒนธรรมต่างชาติแล้วได้รับมาโดยตรงแต่กลับปรับเปลี่ยนให้เข้ากับชีวิตไทยได้อย่างดี

ลักษณะของอาหารท้องถิ่นภาคกลาง

รสชาติ โขทั่ว ไปมีสามรส เปรี้ยว เค็ม หวาน บางชนิดมีเผ็ด มัน ขม เมื่อปรุงเสร็จแล้วจะกลมกล่อม ส่วนของหวาน เป็นแบบที่ใช้น้ำตาลทราย เป็นส่วนประกอบเช่น ทองหยอด ทองหยิบ ฝอยทองเป็นต้น และที่ใช้น้ำตาลโตนดหรือน้ำตาลมะพร้าว เช่น สังขยา ลอดช่อง กลิ้นยี่น้ำเชื่อม เป็นต้น

รูปร่างลักษณะของอาหารภาคกลาง ภาคกลางเป็นภาคเป็นภาคที่มีความอุดมสมบูรณ์ ทำให้มีรูปแบบเฉพาะ เช่น เส้นหมี่กรอบ หมี่กะทิ เป็นต้น รวมถึงการประดิษฐ์ประดอยอาหารที่ได้รับอิทธิพลของวังหลวง

กลิ่นและสี จะมีกลิ่นของพริกและเครื่องแกงหอมฉุน ถ้าเป็นขนมก็จะมีกลิ่นหอมหวาน พืชพวกเครื่องแกง เช่น ตะไคร้ ข่า เป็นสิ่งใช้ดับกลิ่นคาว และสีที่มีสีเฉพาะตัวเช่น แกงเผ็ด สีออกแดง แกงเขียวหวาน สีจะออกเขียวขาว เป็นต้น

อาหารท้องถิ่นไทยภาคกลางจะมีเครื่องเคียง หมายถึง อาหารที่รับประทานร่วมกับอาหารอีกอย่างหนึ่ง เช่น ขนมจีนน้ำพริก เครื่องเคียงของขนมจีนน้ำพริกมีมากมายทั้งผักสด ผักต้ม ผักทอด กุ้งทอด ทอดมัน เป็นต้น อาหารไทยภาคกลางมีเครื่องเคียงเกือบทุกอย่าง

อาหารไทยท้องถิ่นไทยภาคกลางมีอาหารที่รับประทานกันเป็นแบบเบาๆ คืออาหารที่รับประทานระหว่างอาหารมื้อหลัก เรียกว่าอาหารว่าง เช่น พริกเมี่ยงต่างๆ ข้าวกรอบปากหม้อ ข้าวตังหน้าตั้ง เป็นต้น

อาหารไทยเป็นอาหารประจำชาติไทยและเน้นเอกลักษณ์วัฒนธรรมของชาวไทยมาตั้งแต่สมัยโบราณ ลักษณะเด่นของอาหารไทยคือ

การจัดเตรียม การปรุง การจัดเสิร์ฟ การตกแต่ง การรับประทาน ชาวไทยปฏิบัติกันต่อเนื่องมาตั้งแต่โบราณ จนกลายเป็นวัฒนธรรม ประเพณี มาจนถึงทุกวันนี้

รสชาติครบถ้วนทุกรสชาติ และยังมีลักษณะเด่นเฉพาะตัว ในการประกอบอาหารแต่ละชนิด จะมีรสชาติหลายรสชาติดวมกัน เมื่อปรุงแล้วมีความกลมกล่อมของแต่ละชนิดอาหารนั้นๆ รสชาติเค็มได้จากเกลือ น้ำปลา ส่วนรสชาติดหวาน ได้จากกะทิ หรือน้ำตาล เป็นต้น

มีคุณค่าอาหารครบถ้วนทั้ง 5 หมู่ วัฒนธรรมการรับประทานอาหารของคนไทย รับประทานอาหารแบบล้อมวง มีอาหารหรือสำหรับข้าววางตรงกลาง ในหนึ่งสำหรับประกอบด้วยน้ำพริกชนิดต่างๆ ปลาทอด ข้าว ผักต่างๆ อาจมีอาหารชนิดอื่นๆ อีกเช่น แกงต่างๆ หรือผัด ซึ่งในหนึ่งสำหรับจะมีคุณค่าทางอาหารครบถ้วน 5 หมู่

มีสีสวยน่ารับประทาน โดยการใช้พืชพันธุ์ธรรมชาติตามฤดูกาล

มีลักษณะเป็นอาหารเพื่อสุขภาพคือมีส่วนประกอบของพืชพันธุ์ที่เป็นพืชสมุนไพร ในตัวเอง ซึ่งจะช่วยให้ร่างกายแข็งแรง สุขภาพดี

อาหารไทยเป็นสิ่งสะท้อนศิลปวัฒนธรรมไทย อาหารเป็นสิ่งบ่งบอกความเป็นอยู่ การแต่ง
การ และวัฒนธรรม ประเพณีของชนชาติในแต่ละภาค
ประเพณีการรับประทานอาหารของคนไทย

สมัยโบราณ ครอบครัวไทยนั่งรับประทานอาหารกับพื้น ใช้ผ้าสะอาดหรือเสื่อปูลาดบนพื้นผู้
ที่จะรับประทานอาหารนั่งล้อมวงกัน ดักข้าวใส่จาน อาหารจัดมาเป็นสำรับ วางไว้ตรงกลาง มีช้อน
กลางสำหรับดักข้าว และเปิบอาหารด้วยมือ บางบ้านดักน้ำและมีกระถนเตรียมไว้ล้างมือด้วย

ในสมัยพระบาทสมเด็จพระจุลจอมเกล้าเจ้าอยู่หัว ประเทศไทยได้ติดต่อกับประเทศตะวันตก
มากขึ้น วัฒนธรรมตะวันตกได้แพร่หลาย ทำให้วิธีรับประทานอาหารของคนไทยเปลี่ยนแปลงไป
โดยคิดแปลงให้เข้ากับอาหารไทย เช่น ใช้ช้อน ส้อมแทนมีดและส้อมแบบตะวันตก เป็นต้น การนั่ง
รับประทานอาหารบนพื้นก็เลิก เปลี่ยนมานั่งโต๊ะแทน แต่ยังคงวางอาหารทุกอย่างไว้กลางโต๊ะ มี
ช้อนกลางสำหรับดักอาหารแลมีถ้วยเล็กๆ สำหรับผู้ร่วมวงแต่ละคน เพื่อดักกับข้าวใส่เมื่อแบ่งจาก
กลางวง เมื่อรับประทานอาหารควาเสร็จแล้ว ก็จะถอนของควาออกหมด และแจกของหวานต่อไป

คนไทยภาคกลางนิยมรับประทานอาหารด้วยช้อน ส้อมและใช้ช้อนกลางสำหรับดักอาหาร ที่
มีพิธีรีตองก็จะมีผ้าเช็ดปากวางอยู่บนโต๊ะ พับเป็นรูปต่างๆ

ร้านอาหารไทย ไม่มีบันทึกที่ชัดเจนว่าเกิดขึ้นเมื่อใด แต่น่าจะเกิดขึ้นพร้อมกับการเข้ามาของ
วัฒนธรรมของชาติตะวันตกในรูปแบบของการให้บริการอาหารใน โรงแรมที่เริ่มมีในประเทศไทย
ในรัชกาลที่ 4 และการต้อนรับแขกบ้านแขกเมืองด้วยอาหารพื้นถิ่นที่แสดงถึงเอกลักษณ์และ
วัฒนธรรมของชาติ ในสมัยก่อนวัฒนธรรมการรับประทานอาหารของไทย นิยมการนั่งกับพื้น และ
ใช้มือในการรับประทานอาหาร วัฒนธรรมการใช้โต๊ะ และการใช้ช้อนและส้อมในการรับประทานอาหาร
อาหารนั้น ทำตามแบบอย่างตะวันตก หรือแม้แต่การใช้ตะเกียบก็นำมาจากจีน

เมื่อพูดถึงร้านอาหารไทยแล้วก็นึกถึงอาหารที่มีความประณีตในการปรุงอาหาร มีความ
หลากหลายของรสชาติ โดยเฉพาะการประดิษฐ์ประคอยงานอาหาร เช่นการแกะสลัก ผักและผลไม้
นั้นมีความโดดเด่นเป็นพิเศษ และการตกแต่งบรรยากาศให้มีบรรยากาศแบบไทยให้สอดคล้องกับ
ลักษณะอาหารไทย รวมถึงการแต่งกายของผู้ให้บริการในร้านอาหารที่แต่งกายด้วยชุดไทยว่าจะเป็
นชายหรือหญิงช่วยส่งเสริมให้ร้านอาหารไทยมีความโดดเด่นเป็นเอกลักษณ์ของตนเอง

บุคลากรและการบริหารงานในร้านอาหาร



ภาพที่ 2.32 แผนภูมิการบริหารงานในร้านอาหาร

บุคลากรและการบริหารงานในร้านอาหาร สามารถแบ่งเป็นส่วนต่างๆ ดังนี้

1. ผู้ให้บริการ

1.1 ผู้จัดการร้าน

หน้าที่ ควบคุมดูแลบริหารงาน ให้ระบบงานการบริการ ในร้านอาหารเป็นไปตามจุดประสงค์ของการบริการ และคอยติดต่อประสานงานกับหัวหน้าฝ่ายที่เกี่ยวข้อง พร้อมทั้งคอยให้คำปรึกษาและแนะนำแก่พนักงานในส่วนบริการ

บทบาท ประชุมพนักงานในฝ่ายรับผิดชอบ พร้อมทั้งบริหารจัดการกับปัญหาที่อาจเกิดขึ้นในสายงานและสรุปผลงานการบริการเพื่อปรับปรุงแก้ไขให้เกิดแนวทางการบริการที่สมบูรณ์

กิจกรรม ควบคุมดูแลแนะนำให้คำปรึกษาแก่พนักงานบริการภายในส่วนบริการ

1.2 กัปตัน (Captain)

หน้าที่ ควบคุมการทำงานของพนักงานบริการเสิร์ฟ

บทบาท รับนโยบายการบริการจากผู้จัดการ และนำมาประสานงานกับพนักงานบริการภายในฝ่าย รวมถึงคอยบริการต้อนรับผู้เข้าใช้บริการ ให้คำแนะนำรายการอาหารและเครื่องดื่มก่อนมอบการบริการ ให้แก่พนักงานบริการต่อไป

กิจกรรม ควบคุมแนะนำให้คำปรึกษาในการทำงานของพนักงานบริการ พร้อมทั้งคอยอำนวยความสะดวกและให้คำแนะนำแก่ผู้เข้าใช้บริการ

1.3 หัวหน้าบาร์เทนเดอร์ (Bartender Manager)

หน้าที่ ควบคุมดูแลการทำงานของพนักงานปรุงเครื่องดื่ม (บาร์เทนเดอร์)

บทบาท ควบคุมและบริหารงานภายในส่วนบริการเครื่องดื่ม (บาร์เครื่องดื่ม)

เอกสารนี้เป็นเอกสารที่สงวนไว้สำหรับการใช้งานเพื่อการศึกษาเท่านั้น ไม่อนุญาตให้นำไปใช้ประโยชน์ด้านการค้าไม่ว่ากรณีใดๆ ทั้งสิ้น อีกทั้งห้ามมิให้ตัดแปลงเนื้อหา และต้องอ้างอิงถึงเจ้าของเอกสารทุกครั้งที่มีการนำไปใช้

กิจกรรม ตรวจสอบรายการสั่งของต่างๆ และควบคุมแนะนำในการทำงานของ พนักงานปรุงเครื่องคิม

1.4 บาร์เทนเดอร์ (Bartender)

หน้าที่ ผสมเครื่องดื่มและจัดอาหารว่างตามรายการบริการ

บทบาท คอยรับรายการจากพนักงานบริการปรุงเครื่องดื่มตามรายการที่ได้รับ

กิจกรรม ประจำอยู่ภายในเคาน์เตอร์บาร์คอยจัดปรุงเครื่องดื่มตามรายการ

จัดบริการ

1.5 แคชเชียร์ (Cashier)

หน้าที่ จัดการและบริการในเรื่องเกี่ยวกับการเงินภายในส่วนอาหารและเครื่องดื่ม

บทบาท เช็คดูยอดเงินในการใช้บริการในแต่ละโต๊ะ จากนั้นรับเงิน ทอนเงิน

และทำบัญชีรายรับรายจ่ายในแต่ละวันเพื่อสรุปรายได้และกำไร ในการบริการ

กิจกรรม เมื่อพนักงานบริการนำใบสั่งรายการอาหารและเครื่องดื่มตามที่

ผู้ให้บริการต้องการ มาเสียบหน้าเคาน์เตอร์บริการ แคชเชียร์จะนำมารวมยอดเงินของการใช้

บริการต่างๆ แล้วให้พนักงานบริการ ไปเก็บเงินตามใบบิลที่ออกให้ ส่วนในกรณีของ

ผู้ให้บริการที่เข้าพักอยู่ภายใน โรงแรมก็จะให้ผู้ให้บริการเซ็นชื่อลงนาม ในการเข้าใช้บริการ แล้วส่ง

บิล ไปยังฝ่ายบัญชีการเงิน และเมื่อห้องอาหารปิดบริการจะต้องเช็คยอดเงินให้ตรงกับใบเสร็จ

แล้วนำเสนอผู้จัดการและแผนกบัญชีเพื่อรวบรวมยอดการใช้บริการและแจ้งให้ผู้เข้าใช้บริการทราบ

1.6 พนักงานบริการ ชาย - หญิง

หน้าที่ คอยต้อนรับและแนะนำรายการอาหาร คามเมนูที่จัดบริการ รวมถึงกา บริการเสิร์ฟอาหารและเครื่องดื่มให้แก่ผู้เข้าใช้บริการ

บทบาท เข้าทำงานก่อนเวลาทำงาน 30 นาที เปลี่ยนเครื่องแบบทำงาน และ

ตรวจสอบเช็คอุปกรณ์ต่างๆ ที่ใช้ในการบริการให้อยู่ในสภาพพร้อมใช้งาน

รวมถึงการจัดเก็บอุปกรณ์ต่างๆ เมื่อผู้เข้าใช้บริการ ใช้บริการเสร็จสิ้นแล้ว

เช่นการนำผ้าปูโต๊ะมาเปลี่ยน เป็นต้น

กิจกรรม เมื่อเริ่มปฏิบัติงานจะทำการจัดเตรียมอุปกรณ์ต่างๆ ที่ใช้ในการบริการให้

อยู่ในสภาพพร้อมใช้งาน คอยต้อนรับและจัดหาเมื่อมีผู้ให้บริการเข้าใช้บริการรับคำสั่งจากผู้เข้าใช้

บริการและนำมาประสานงานกับฝ่ายอาหารและเครื่องดื่ม และนำอาหารและเครื่องดื่มที่ผู้เข้าใช้

บริการสั่งมาเสิร์ฟตามโต๊ะต่างๆ และคอยให้บริการต่างๆ เมื่อผู้เข้าใช้บริการเรียกใช้ เช่น คอยเติม

เครื่องดื่มให้แก่ผู้เข้าใช้บริการ เมื่อผู้เข้าใช้บริการ ใช้บริการเสร็จสิ้นแล้วพนักงานบริการจะนำบิลไป

ที่แคชเชียร์เพื่อคิดค่าบริการ และนำใบบิลจากแคชชีร์มาให้ผู้เข้าใช้บริการ รับเงินและทอนเงิน

และจัดการจัดเก็บโต๊ะและนำอุปกรณ์ใหม่มาจัดวางเพื่อรอให้บริการต่อไป

1.7 หัวหน้าพ่อครัว (Head Chef)

หน้าที่ มีหน้าที่ดูแลจัดปรุงอาหารต่างๆ มอบหมายงานจัดเตรียมรายการอาหาร แนะนำและควบคุมงานแผนกต่างๆที่อยู่ในความรับผิดชอบ

1.8 ผู้ช่วยหัวหน้าพ่อครัว (Assistant Head Chef)

หน้าที่ มีหน้าที่เป็นผู้ช่วยหัวหน้าพ่อครัว ให้ดำเนินงาน ไปด้วยความเรียบร้อย ในกรณีที่ป็นร้านอาหารขนาดใหญ่อาจจะมีหลายคนโดยแบ่งหน้าที่ไปตามส่วน

1.9 พนักงานฝ่ายพ่อครัว

หน้าที่ เป็นผู้ช่วยพ่อครัว ในการเตรียมส่วนประกอบอาหารต่างๆ ในกรณีที่ป็นร้านอาหารขนาดใหญ่อาจจะมีหลายคนโดยแบ่งหน้าที่ไปตามส่วน

1.10 พนักงานล้างอุปกรณ์ครัว (Pot Washer or Casserolier)

หน้าที่ ทำความสะอาดอุปกรณ์ทุกชนิด

1.11 พนักงานสัมภาระในครัว (Kitchen Porter)

หน้าที่ ทำความสะอาด และจัดอุปกรณ์ในครัวตามที่พ่อครั่วมอบหมาย

2. ผู้ใช้บริการ หมายถึง ลูกค้าที่เข้ามาใช้บริการ ในร้านอาหาร

หน้าที่ เข้ามาใช้บริการด้านเครื่องดื่มและอาหารว่างรวมถึงการนั่งพักผ่อนพูดคุย

บทบาท เข้ามาเลือกที่นั่ง เลือกสั่งรายการเครื่องดื่มและอาหาร ตามรายการที่จัดบริการ รับประทานอาหารและเครื่องดื่ม ระหว่างการรับประทานอาหารและเครื่องดื่ม จะมีการสนทนากันอย่างสุภาพ ไม่ส่งเสียงรบกวนผู้อื่น

กิจกรรม เข้ามาใช้บริการ ในส่วนบริการ สั่งเครื่องดื่มและอาหารว่าง รับประทานอาหาร ในระหว่างการสนทนาและนั่งพักผ่อน เมื่อใช้บริการเสร็จจะเรียก พนักงานบริการมา เช็คบิล

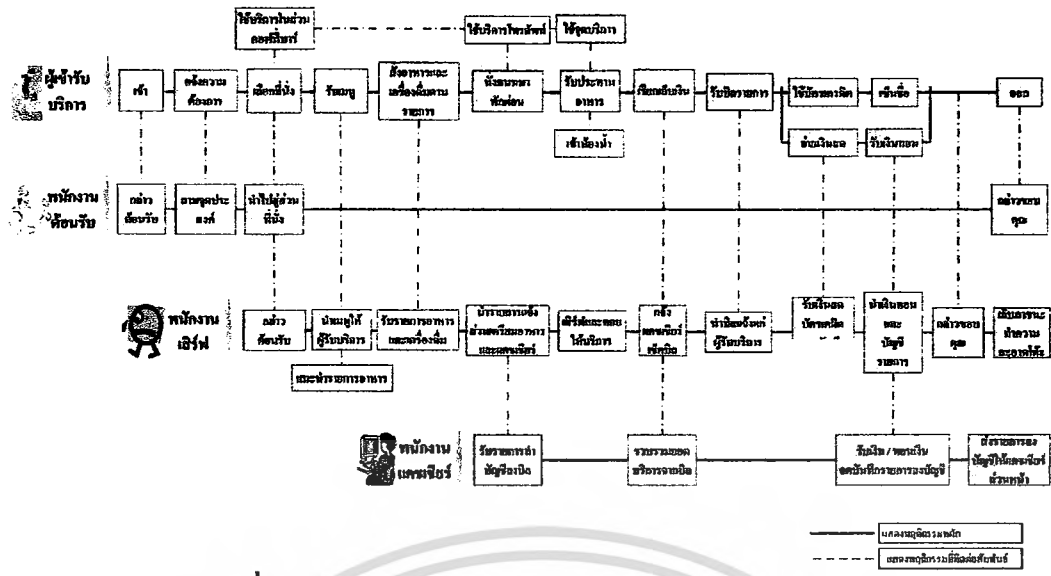

ภาพที่ 2.33 แผนภูมิแสดงพฤติกรรมผู้ให้บริการและผู้รับบริการ

2.5.4 การจัดการพื้นที่ส่วนต่างๆภายในร้านอาหาร

ร้านอาหารแบ่งพื้นที่ออกเป็น 2 ส่วน หลัก ที่จะต้องคำนึงถึงในการออกแบบ ได้แก่

1. ส่วนหน้า (Front of the house) ประกอบด้วย
 - 1.1 ส่วนบริเวณทางเข้า
 - 1.2 ส่วนบริการอาหาร
2. ส่วนหลัง (Back of the house)
 - 2.1 ส่วนผลิตอาหาร
 - 2.2 ส่วนพนักงาน

การจัดวางตำแหน่งของพื้นที่แต่ละส่วน ต้องคำนึงถึงความสัมพันธ์ ในการทำงาน การติดต่อ หรือการให้บริการที่สะดวกมีระดับความสำคัญ ก่อนหลังหรือมากน้อยตามลักษณะการใช้งาน นอกจากนี้ยังต้องพิจารณาการจัดวางให้เหมาะสมกับสถานที่อีกด้วย เช่นทางเข้าสู่ภัตตาคาร ที่จอดรถ หน้าต่าง ทิวทัศน์ ตลอดจนลักษณะโครงสร้างอื่นๆ ของอาคารที่เปลี่ยนแปลงได้ยาก หรือไม่ สามารถเปลี่ยนแปลงได้ เช่น ห้องน้ำ บันได หน้า หรือเพดาน เป็นต้น

ร้านอาหารขนาดกลางส่วนใหญ่มักจะตั้งอยู่ภายในอาคารพาณิชย์ บริเวณส่วนย่านธุรกิจ หรือภายในศูนย์การค้า มากกว่าการสร้างอาคารเฉพาะเพื่อกิจการขึ้น เพราะเป็นการลงทุนค่าสถานที่ที่ไม่สูงนัก การดัดแปลงบ้านพักอาศัยขึ้นเป็นร้านอาหารระดับกลางก็นิยมทำกันมากขึ้น เพราะไม่ต้องลงทุนสูงแล้วจะได้บรรยากาศที่แตกต่างออกไป

เอกสารนี้เป็นเอกสารที่สงวนไว้สำหรับการใช้งานเพื่อการศึกษาเท่านั้น ไม่อนุญาตให้นำไปใช้ประโยชน์ด้านการค้าไม่ว่ากรณีใดๆ ทั้งสิ้น อีกทั้งห้ามมิให้ดัดแปลงเนื้อหา และต้องอ้างอิงถึงเจ้าของเอกสารทุกครั้งที่มีการนำไปใช้

ไม่ว่าภัตตาคารขนาดกลางจะตั้งอยู่ในลักษณะสถานที่อย่างไรก็ตาม หลักเกณฑ์การจัดวางตำแหน่งพื้นที่ 4 หลักนี้ก็ยังคงคล้ายคลึงกัน อาจจะต้องแปรเปลี่ยนไปบ้างตามลักษณะรายละเอียดของกิจการ

2.5.6 องค์ประกอบและประโยชน์ใช้สอยภายในร้านอาหาร

1. ส่วนบริเวณทางเข้า ส่วนบริเวณทางเข้า หมายถึง ส่วนหน้าของร้านอาหารเมื่อลูกค้าก้าวเข้ารับบริการบริเวณนี้จะเริ่มตั้งแต่ทางเข้าหน้าร้าน การใช้พื้นที่บริเวณนี้ขึ้นอยู่กับกิจกรรมที่กำหนดขึ้น กิจกรรมต่างๆไปในบริเวณทางเข้าได้แก่ การต้อนรับลูกค้า ที่พักคอย การเก็บเงิน การอำนวยความสะดวก เช่น ห้องน้ำโทรศัพท์สาธารณะ ที่ฝากของ การส่งเสริมการขาย เช่น การสาธิตทำอาหาร การแสดงดนตรี การแสดงรายการอาหาร หรือการแสดงตัวอย่างรายการอาหาร เมื่อกิจกรรมที่กำหนดแตกต่างกันการใช้พื้นที่สำหรับบริเวณทางเข้าย่อมแตกต่างกันตามพื้นที่

1.1 บริเวณต้อนรับลูกค้า กิจกรรมหลักสำหรับบริเวณทางเข้าที่สำคัญที่สุดคือ การต้อนรับลูกค้าในบางร้านอาหารอาจใช้พื้นที่ตั้งแต่หน้าประตูร้านเป็นบริเวณต้อนรับคอยทักทาย พนักงานต้อนรับคอยทักทาย พนักงานต้อนรับจะเป็นผู้นำลูกค้าเข้าสู่ส่วนบริการอาหาร ในภัตตาคารอาจจะกันบริเวณนี้เป็นโถงเล็กๆเรียกว่าโถง(Foyer) โถงต้อนรับนี้มักจะมีแท่นวางรายการจองโต๊ะอาหาร หรือห้องอาหารไว้ด้วย เพื่อพนักงานจะได้สอบถามลูกค้าและนำไปยังที่นั่งซึ่งสั่งจองไว้

เฟอร์นิเจอร์

- แท่นวางรายการจองโต๊ะอาหาร
- ที่แสดงรายการอาหาร

1.2 บริเวณที่พักคอย จากส่วนต้อนรับในบริเวณทางเข้าอาจจัดเป็นที่พักคอย ในช่วงที่ลูกค้าเข้ารับบริการอาหาร การมีบริเวณพักคอยจัดเตรียมไว้จะทำให้สะดวกสบายขึ้น พนักงานต้อนรับจะบอกได้ว่า กำลังจะมีโต๊ะว่างหรือไม่ ภายในเวลาประมาณเท่าไร ขณะที่พนักงานทำความสะอาดโต๊ะอาหารจัดเตรียมให้พร้อมกับการอุปกรณ์ชุดใหม่ ลูกค้าเหล่านี้จะได้นั่งพักในบริเวณที่จัดไว้ ไม่ต้องยืนเกาะเกาะในบริเวณโถงต้อนรับหน้าร้าน ส่วนพักคอยนี้จะพบเห็นได้ในร้านอาหารหลายประเภท ตั้งแต่ชนิดบริการตนเองอย่างร้านอาหารจานด่วน (Fast food restaurant) ไปจนถึงร้านอาหารที่มีบริการ ส่วนในบางภัตตาคารที่มีบริการเครื่องคืม (Lounge) ก่อนเข้าสู่ส่วนบริการอาหาร พื้นที่ส่วนนี้จะกว้างขวางพอสำหรับตั้งโต๊ะวางเครื่องคืมและเก้าอี้นุ่มนั่งสบายจัดวางเป็นกลุ่มเป็นชุด

เฟอร์นิเจอร์

- ชุดเก้าอี้นุ่ม
- โต๊ะวางเครื่องคืม

1.3 บริเวณห้องน้ำ การอำนวยความสะดวกในส่วน โถงต้อนรับและบริเวณพักคอยที่มักจะมีให้กับลูกค้าคือห้องน้ำ ในบางร้านอาหารจะจัดห้องน้ำไว้บริเวณหลังร้านทั้งนี้ขึ้นอยู่กับความลงตัว

ในการวางผังและลักษณะโครงสร้าง การวางท่อและระบบประปาที่เหมาะสม ห้องน้ำควรแยกเป็นห้องน้ำชายและหญิง การกำหนดจำนวนห้องน้ำจะสามารถทำได้โดยการประมาณจำนวนที่นั่งสำหรับลูกค้าในส่วนบริการอาหาร คือ ห้องน้ำ หญิง 2 ห้อง ต่อลูกค้า 100 คน ส่วนห้องน้ำชายควรจัดมี โถปัสสาวะชาย 1 โถ ต่อลูกค้า 25 คนละห้องส้วม 1 ห้อง ต่อลูกค้า 100 คน จัดอ่างล้างมือให้พอเหมาะกับปริมาณห้องน้ำสัดส่วนนี้อาจมีปริมาณมากขึ้นในภัตตาคารที่มีระดับสูง รวมทั้งขนาดและความประณีตในการตกแต่งก็จะเพิ่มขึ้นด้วยดังนั้นการใช้พื้นที่สำหรับห้องน้ำจึงจำเป็นต้องยึดหยุ่นตามลักษณะระดับการให้บริการของร้านอาหาร

1.4 บริเวณโทรศัพท์สาธารณะ โทรศัพท์สาธารณะถือเป็นการอำนวยความสะดวกทั่วไปที่ควรจะมีไว้ ในปัจจุบันการใช้โทรศัพท์เคลื่อนที่หรือว่าโทรศัพท์มือถือถือเป็นที่ยอดนิยม โทรศัพท์สาธารณะก็ยังคงมีความจำเป็น การติดตั้งมักจะจัดไว้ในส่วนใกล้กับห้องน้ำ สำหรับร้านอาหารขนาดกลางควรติดตั้งไว้ 2 ถึง 3 เครื่องทั้งโทรศัพท์ภายในประเทศและต่างประเทศ

1.5 บริเวณรับฝากของ บริเวณรับฝากของควรกำหนดไว้ในร้านอาหารที่ตั้งอยู่ภายในศูนย์การค้า ในต่างประเทศที่มีอากาศหนาวเย็นหรือฝนตกชุก บริเวณรับฝากของนี้จะรวมถึงการฝากเสื้อกันหนาวเสื้อฝนและร่มด้วย ในร้านอาหารที่มีบริการนำรถของลูกค้าไปจอดบริเวณจอดรถก็จะมีเคาน์เตอร์ (Counter) รับฝากกุญแจรถยนต์ และมีที่ตอกหมึกตราบัตรจอดรถยนต์สำหรับลูกค้าวางไว้บริเวณนี้

เฟอร์นิเจอร์

1.6 บริเวณจัดกิจกรรมการขาย พื้นที่บริเวณทางเข้าอาจใช้เป็นจุดส่งเสริมการขายได้อย่างดี ยิ่งเพราะสามารถมองเห็นได้จากประตูทางเข้า การส่งเสริมการขายมักเป็นการสร้างบรรยากาศของร้านอาหารให้น่าสนใจ อาจจัดแสดงรายการอาหารหรือตัวอย่างอาหารไว้อย่างสวยงาม มีการสาธิตวิธีทำอาหารหรือตัวอย่างอาหารไว้อย่างสวยงาม มีการสาธิตวิธีทำอาหารที่เกี่ยวข้องกับกิจการ เช่น ร้านอาหารไทยสาธิตวิธีทำขนมมกรก หรือการแกะสลักผลไม้ ภัตตาคารจีนมักแสดงอาหารไว้หน้าร้านเช่น เป็ดย่าง ไก่ตอน ภัตตาคารอาหารฝรั่งเศสแสดงเครื่องเค็มเหล่าไวน์และจัดโต๊ะอาหารพร้อมอาหารจำลองไว้ เมื่อกิจกรรมที่กำหนดขึ้นในแต่ละร้านอาหารมีความหลากหลาย การใช้พื้นที่สำหรับส่งเสริมการขายก็ย่อมแตกต่างกันไปตามความเหมาะสมของกิจการ

เฟอร์นิเจอร์

- โต๊ะแสดงตัวอย่างอาหาร

- โต๊ะสาธิตการทำอาหาร

1.7 บริเวณควบคุมการเข้าออกของลูกค้า ในบางร้านอาหารอาจใช้บริเวณทางเข้าเป็นจุดควบคุมการเข้าออกของลูกค้าด้วยการตั้งแผนกเก็บเงินไว้ใกล้ทางเข้าออก ในลักษณะนี้จำเป็น

จะต้องคำนึงถึงการ ใช้พื้นที่สำหรับการเข้าแถวชำระค่าอาหารและการสร้างบรรยากาศที่ดีเป็นกันเอง ไม่ดูเป็นการตรวจเช็คจนเกินไป

ถึงแม้ว่าการ ใช้พื้นที่บริเวณทางเข้าในแต่ละภัตตาคารจะครอบคลุมการให้บริการแตกต่างกัน อย่างไรก็ตามหน้าที่ที่สำคัญที่สุดของพื้นที่ส่วนนี้คือพื้นที่เชื่อม โยงระหว่างภายนอกสู่ภายใน ภัตตาคาร เป็นจุดที่สร้างความประทับใจแก่ลูกค้าก่อนที่จะก้าวเข้าร้านและก้าวจากไปเมื่อรับบริการแล้ว การออกแบบตกแต่งสถานที่ในจุดนี้จึงควรสื่อถึงภาพพจน์ของกิจการให้ชัดเจน และให้ความสะดวกสบายในการสัญจรเป็นสำคัญ

2. ส่วนบริการอาหารส่วนบริการอาหารเป็นส่วนคิดต่อกับพื้นที่ทางเข้า พื้นที่ในส่วนนี้ถือเป็นหัวใจของพื้นที่ทั้งหมดเพราะเป็นส่วนให้บริการอันเป็นรายได้ของกิจการมัชฌมากร ผู้ออกแบบจะสามารถประมาณพื้นที่ส่วนนี้ขึ้นจากข้อมูลโดยสรุปของเจ้าของกิจการ ได้แก่ ประเภทของร้านอาหารจำนวนที่นั่งที่ต้องการ ลักษณะอาคารหรือสถานที่ ร้านอาหารต่างประเภทกันใช้เนื้อที่แตกต่างกันไปตามลักษณะการให้บริการ เราอาจแบ่งประเภทของการให้บริการอาหารออกเป็น 2 ประเภทใหญ่ๆคือ ประเภทมีพนักงานบริการและประเภทบริการตนเองในภัตตาคารทั้ง 2 ประเภทมีวิธีการคำนวณพื้นที่นั่งรับประทานอาหารในส่วนบริการคล้ายคลึงกันมีความแตกต่างเฉพาะตัวเลขที่ใช้ในการคำนวณพื้นที่นั่งสำหรับลูกค้า 1 คน ตัวเลขนี้ชี้ให้เห็นถึงความแตกต่างในเรื่องความแออัดหนาแน่นของการบริการภายในร้านอาหาร

เฟอร์นิเจอร์

- โต๊ะรับประทานอาหาร
- เก้าอี้
- เคาน์เตอร์บริการเครื่องดื่ม
- เคาน์เตอร์บริการ

การจัดที่นั่งในห้องอาหารจำเป็นต้องจัดให้ได้ประโยชน์มากที่สุด โดยให้เสียพื้นที่และบริการแขกได้จำนวนมากที่สุด การจัดโต๊ะนั่งจะมีตั้งแต่โต๊ะนั่ง 2 คน 4 คน 6 คน หรืออาจจะปรับต่อโต๊ะให้ได้ตามจำนวนผู้มาใช้บริการ ลักษณะการจัดโต๊ะจะเป็นโต๊ะสี่เหลี่ยมหรือโต๊ะกลมโดยใช้เก้าอี้เดี่ยว แล้วแต่การจัดบรรยากาศ ที่นั่งจะมีการจัดเป็นสัดส่วน เป็นลักษณะ Booth ที่นั่งยาวขนานผนังห้องมีผนังกันแบ่งเป็นสัดส่วน เพื่อให้ได้มุมสงบ หรืออาจจะจัดเป็นห้องแยกเฉพาะ เลี่ยงจากเสียงรบกวน

การใช้พื้นที่สัญจรของแขกและการบริการจะต้องสะดวกที่สุด โดยเฉพาะการสัญจรของพนักงานที่จะบริการอาหารจากครัว ถ้าเป็นไปได้ทางเข้า-ออกของครัวควรเป็นประตู 2 ชั้น เพื่อป้องกันกลิ่น เสียงรบกวนจากห้องครัว เพื่อไม่ให้มองเห็นความไม่น่าดูของห้องครัว บานประตูควรเป็นบานสวิง หรือทางเข้าออกควรแยก กันคนละทาง

เอกสารนี้เป็นเอกสารที่สงวนไว้สำหรับการใช้งานเพื่อการศึกษาเท่านั้น ไม่อนุญาตให้นำไปใช้ประโยชน์ด้านการค้าไม่ว่ากรณีใดๆ ทั้งสิ้น อีกทั้งห้ามมิให้คัดแปลงเนื้อหา และต้องอ้างอิงถึงเจ้าของเอกสารทุกครั้งที่มีการนำไปใช้

การจัดโต๊ะอาหาร โต๊ะอาหารมีหลากหลายขนาดและรูปแบบ แต่ที่นิยม จะเป็นแบบกลม และแบบสี่เหลี่ยม ขนาดเล็กที่สุด 0.75*0.90 เมตร สำหรับ 2 คน หรือขนาด เส้นผ่าศูนย์กลาง 1.80 เมตร สำหรับ 10 ที่นั่ง การจัดกลุ่มของโต๊ะ ต้องพิจารณาการจัดวางกลุ่ม ให้สะดวกแก่การสัญจร และการบริการ

การออกแบบโต๊ะอาหาร โต๊ะอาหารที่ดีควรเป็นวัสดุที่ไม่หนักเกินไป สะดวกแก่การเคลื่อนย้ายและทำให้เกิดความเสียหายแก่พื้นห้อง ควรหลบเหลี่ยมกลมมุม มีโครงสร้างที่แข็งแรง วัสดุที่คงทนพื้นผิวไม่ดูดซึม

2.5.5 ส่วนบริการอาหารในภัตตาคารที่มีบริการเต็มรูปแบบ

2.5.5.1 ภัตตาคารชั้นหนึ่ง (First class restaurant) พื้นที่ส่วนบุคคลที่ใช้ภัตตาคารที่มีบริการเต็มที่หรือเรียกทั่วไปว่าภัตตาคารมีระดับสูงทำให้ความโถงในสถานที่การให้บริการอาหารจะสูงสุด คือ ประมาณ 2 ตารางเมตร ต่อบุคคล ลูกค้าจะได้รับความเป็นส่วนตัวมากที่สุดทั้งนี้โดยการจัดวางโต๊ะอาหาร แต่ละ โต๊ะให้มีเนื้อที่ห่างจากกัน บริการสามารถเดินรอบ ๆ โต๊ะเพื่อเสิร์ฟอาหารได้อย่างสะดวก นอกจากนี้เก้าอี้แต่ละตัวภายใน โต๊ะอาหารก็จะมีระยะห่างกันพอให้นั่งและลุกจากโต๊ะได้สะดวกทุกที่นั่ง ภัตตาคารระดับนี้คำนึงถึงการออกแบบตกแต่งทุกบริเวณให้หรูหรามากพอๆ กับความสะดวกสบายในการใช้พื้นที่ ดังตัวอย่างผังแสดงพื้นที่ส่วนบริการอาหาร ในภัตตาคารแบบมีบริเวณชั้นหนึ่งดังภาพ

2.5.5.2 คอฟฟี่ชอป (Coffier shop) ภัตตาคารที่มีบริการอาหารตามรายการคอฟฟี่ชอปเป็นประเภทที่ใช้พื้นที่ต่อบุคคลมากเป็นอันดับที่ 2 คือประมาณ 1.6 ตารางเมตรต่อบุคคล การให้บริการและบรรยากาศภายในร้านค้าจะอบอุ่นด้วยปริมาณของโต๊ะอาหารที่อยู่ใกล้กันที่นั่งจากโต๊ะ นั่งไปยังโต๊ะข้างเคียงจะห่างกันเพียงพอสำหรับให้พนักงานเสิร์ฟเดินได้สะดวก แม้ว่าจะเป็นภัตตาคารประเภทมีบริการแต่เนื่องจากระยะเวลาในการรับประทานอาหาร ไม่นานเท่าที่ภัตตาคารระดับสูง การให้พื้นที่ต่อบุคคลจึงลดลงในขณะที่ความหรูหราของอาหารบริการ และคุณภาพอาหารก็ลดลงเท่ากับราคาอาหารต่อมือ

2.5.5.3 ส่วนบริการอาหารในภัตตาคารประเภทบริการตนเอง คาเฟ่เทอเรีย (Cafeteria) ในภัตตาคารประเภทบริการตนเองที่ใช้พื้นที่รองลงมาคือ ประเภทร้านอาหารดักเสิร์ฟ ที่เรียกกันว่า คาเฟ่เทอเรีย ซึ่งมักจะเป็นการบริการอาหารภายในสถาบัน หรือร้านอาหารแบบประหยัด ลูกค้าจะเข้าแถวซื้ออาหารที่ปรุงและที่จัดแสดงไว้ และถือถาดอาหารไปชำระเงินพื้นที่สำหรับเข้าแถวนี้จะ เป็นแนวขนานไปกับเคาน์เตอร์แสดงอาหาร พื้นที่ส่วนนี้จะเพียงพอที่ลูกค้าหนึ่งถึงสองคนจะเข้าแถวซื้ออาหารได้หากมีลูกค้าปริมาณมากลูกค้าก็จะเลยแถวออกมานอกเคาน์เตอร์ขาย พื้นที่ส่วนเข้าแถวซื้ออาหารนี้จึงจำเป็นต้องกว้างพอสำหรับซ้อนแถว 2 ถึง 3 แถว ในช่วงเวลาอาหารมือหลักซึ่งจะเป็นอาหารมือเที่ยง เนื่องจากคำนึงถึงการสะดวกรวดเร็วมากกว่าความหรูหราและคุณภาพ การออกแบบ

สถานที่จึงไม่นิยมลงทุนนักเช่นเดียวกับการให้พื้นที่ต่อบุคคลจะลดลงหรือประมาณ 1.4 ตารางเมตรต่อบุคคลเท่านั้น

ภัตตาคารอาหารจานด่วน (Fast food restaurant) สำหรับภัตตาคารประเภทบริการตนเองที่พื้นที่น้อยที่สุดคือ ประเภทร้านอาหารจานด่วน เพราะเป็นการให้บริการแบบซื้อง่ายขายเร็ว พื้นที่ในส่วนสั่งอาหารจะเตรียมไว้ให้ลูกค้าเข้าคิวเป็นแถวยาวตั้งฉากกับเคาน์เตอร์สั่งอาหาร บริการจะเป็นไปอย่างรวดเร็วตั้งแต่การสั่งซื้อ รับอาหารและรับประทานอาหาร ลูกค้าใช้เวลาไม่มากในการนั่งรับประทานอาหาร ดังนั้นที่นั่งไม่จำเป็นต้องนั่งสบายนัก พื้นที่ต่อบุคคลใช้ประมาณ 0.80 ตารางเมตรเท่านั้น

2.5.6 ส่วนผลิตอาหาร

ส่วนผลิตอาหารหรือครัวเป็นส่วนต่อเนื่องกับส่วนบริการอาหาร การกำหนดบริเวณนี้จะต้องคำนึงถึงความสะดวกกับการติดต่อกับภายนอกอาคารด้วยเนื่องจากการขนถ่ายวัตถุดิบเพื่อนำมาปรุงเป็นอาหาร การทิ้งเศษอาหารและขยะมูลฝอย รวมทั้งเป็นที่เข้าออกของพนักงาน หรือบริการของภัตตาคารที่จัดวางพื้นที่ส่วนผลิตอาหารจำเป็นจะต้องมีประตูเข้าออกเฉพาะบริเวณด้านหลังของอาคาร เรียกได้ว่าบริเวณนี้เป็นบริเวณของผู้ผลิต ในขณะที่ส่วนบริการอาหารเป็นบริเวณของผู้บริโภค

การกำหนดพื้นที่ส่วนผลิตอาหารอาจจะประมาณได้จากขนาดพื้นที่ของภัตตาคาร โดยคิดเป็นอัตราส่วนต่อ 1 ต่อ 3 หรือ 2 ต่อ 3 ทั้งนี้จะต้องพิจารณาความเหมาะสมจากลักษณะการดำเนินกิจการประเภทของภัตตาคาร การให้บริการคุณภาพของสถานที่ ๆ ต้องการด้วย การกำหนดอัตราส่วนขนาดของส่วนผลิตอาหารต่อขนาดของภัตตาคารจึงเป็นการประมาณเนื้อที่เป็นคร่าวๆ และสามารถปรับเปลี่ยนเมื่อได้รายละเอียดในการใช้พื้นที่ชัดเจนขึ้น เช่น ประเภทของอาหารและเครื่องดื่มน้ำ จำนวนที่นั่ง เนื้อที่เก็บของที่ต้องการ เนื้อที่ที่ใช้เป็นทางสัญจร ปริมาณอาหาร บริเวณสำนักงาน สิ่งอำนวยความสะดวกของพนักงานที่ตั้งของหน่วยบริการ และลักษณะทางกายภาพที่ส่วนผลิตอาหารสัมพันธ์กับส่วนบริการอาหารในแต่ละกรณี

ไม่ว่าขนาดของส่วนผลิตอาหารจะใหญ่หรือเล็กก็ตาม ในภัตตาคารที่ได้มาตรฐานจะจัดแบ่งพื้นที่ภายในครัวออกเป็น 6 ส่วนสำหรับ 6 หน่วยงาน ดังนี้

1. หน่วยบริการอาหาร (Receiving area)
2. หน่วยเก็บอาหาร (Storage area)
3. หน่วยเตรียมอาหาร (Preparation area)
4. หน่วยปรุงอาหาร (Cooking area)
5. หน่วยเสิร์ฟอาหาร (Serving area)
6. หน่วยล้างภาชนะ (Dish washing area)

หลักการจัดวางพื้นที่ในหน่วยงานต่างๆ ภายในครัวจำเป็นต้องคำนึงถึงการติดต่อในระหว่างการทำงานจากหน่วยงานหนึ่งไปอีกหน่วยงานหนึ่งหรือแม้แต่กรณีติดต่อภายในหน่วยงานเดียวกัน หากจัดวางพื้นที่ไม่เป็นลำดับขั้นตอน พนักงานจะสูญเสียเวลาและพลังงาน ไปด้วยกับการเดินทางจากหน่วยงานหนึ่งไปสู่หน่วยงานหนึ่งวันละหลายๆ เทียบ

2.5.7 ส่วนพนักงาน

พนักงานเป็นผู้ผลิตอาหารและดูแลกิจการในภัตตาคาร พนักงานเหล่านี้จะกระจายอยู่ทุกบริเวณภายในภัตตาคาร ในระหว่างปฏิบัติหน้าที่พนักงานแต่ละคนจะประจำอยู่ในบริเวณพื้นที่ทำงานของตน พนักงานระดับผู้จัดการในส่วนต่างๆ ก็จะประจำอยู่ในบริเวณส่วนของตน

พื้นที่ส่วนพนักงานจะจัดวางไว้ในส่วนหลังของภัตตาคารใกล้ๆ หรืออยู่ภายในบริเวณครัวมีทางเข้าออกเฉพาะ พื้นที่ส่วนนี้เรียกได้ว่าเป็นพื้นที่อำนวยความสะดวกต่างๆ ไปด้วยให้กับพนักงานภายในภัตตาคารขนาดกลาง พื้นที่อำนวยความสะดวกนี้มักจะแบ่งเป็นส่วนต่างๆ ได้แก่ ห้องแต่งตัว ห้องน้ำ ห้องอาหารและห้องทำงานสำหรับผู้จัดการ

2.5.7.1 ห้องแต่งตัว ห้องน้ำ และห้องอาหาร ห้องแต่งตัว หมายถึง บริเวณที่พนักงานเปลี่ยนเสื้อผ้าเพื่อเข้าปฏิบัติงานหรือเมื่อเลิกงาน ในส่วนนี้จะเป็ห้องเก็บของของใช้ส่วนตัวจึงต้องมีตู้เก็บของ (Locker) ให้กับพนักงานแต่ละคน ห้องน้ำจะอยู่บริเวณใกล้เคียงกัน ทั้งห้องแต่งตัวห้องน้ำส่วนใหญ่มักจะแยกเป็นสัดส่วนสำหรับพนักงานชายและหญิง ส่วนห้องอาหารจะเป็นห้องรวมที่พนักงานชายหญิงรับประทานอาหารเช้าหรือดื่มระหว่างหยุดพักเปลี่ยนเวรปฏิบัติงาน

2.5.7.2 ห้องทำงานผู้จัดการและหัวหน้าพ่อครัว ห้องทำงานระดับพนักงานผู้จัดการอาจจัดวางได้ทั้งในส่วนบริเวณทางเข้าส่วนบริการอาหารหรือส่วนผลิตอาหาร ขึ้นอยู่กับลักษณะงานและการให้บริการของภัตตาคาร ถ้าผู้จัดการจำเป็นต้องรับรองลูกค้าและควบคุมส่วนบริการ ตำแหน่งการจัดวางห้องทำงานก็ควรจะอยู่ทางด้านหน้าของร้านอาหาร แต่ถ้าผู้จัดการไม่อยู่จำเป็นจะต้องพบปะลูกค้าเนื่องจากมีหน้าที่หลักคือ ควบคุมการทำงานของพนักงานและการผลิตอาหาร เช่นในร้านอาหารประเภทจานด่วน ห้องทำงานก็จะอยู่บริเวณส่วนครัวหรือบริเวณใกล้เคียง ภายในครัวขนาดใหญ่ เช่น ครัวของโรงแรมซึ่งมีภัตตาคารขนาดกลางหลายภัตตาคาร ใช้ครัวหลัก ร่วมกัน ผู้ทำหน้าที่ควบคุมการผลิตอาหารหรือหัวหน้าพ่อครัวใหญ่ จะมีห้องทำงานส่วนตัวอยู่ภายในครัวเพื่อควบคุมการทำงานของพนักงานปรุงอาหาร ได้อย่างใกล้ชิด

2.5.8 การจัดวางเส้นทางสัญจรภายในภัตตาคาร

เมื่อได้ทราบถึงวิธีการกำหนดขนาดและตำแหน่งการจัดวางพื้นที่สำคัญๆ ทั้ง 4 ส่วนภายในภัตตาคารแล้วการจัดวางผังที่ละเอียดลงไปคือการกำหนดเส้นทางสัญจรลงบนพื้นที่แต่ละส่วน ใน

เรื่องนี้จะกล่าวถึงเส้นทางสัญจรในส่วนบริการอาหารอันเป็นบริเวณที่มีการสัญจรหนาแน่นของบริการและลูกค้า มีการติดต่อกับส่วนบริเวณทางเข้าและส่วนผลิตบริเวณอาหารอยู่ตลอดเวลา เส้นทางสัญจร (Circulation) หมายถึง เส้นทางเคลื่อนที่จากบริเวณหนึ่งสู่บริเวณหนึ่ง การเคลื่อนที่นี้ถือเป็นพฤติกรรมที่ผู้ออกแบบจะต้องศึกษาให้เข้าใจเพื่อออกแบบเส้นทางสัญจรที่เหมาะสม มีขนาดความกว้างเพียงพอ การติดต่อสะดวกไม่ไกลจากกัน หรือเป็นสัดส่วนไม่รบกวนกันในแต่ละบริเวณ การกำหนดเส้นทางสัญจรจะนำไปสู่การวางตำแหน่งของผนังและเครื่องเรือนในแต่ละส่วนเป็นการกำหนดทั้งขนาดพื้นที่ของแต่ละกิจกรรมและลักษณะของเส้นทางสัญจรที่เชื่อมโยงระหว่างกิจกรรมในพื้นที่นั้นๆ

ในภัตตาคารต่างประเภทกัน การกำหนดเส้นทางสัญจรจะแตกต่างกันไปตามรูปแบบของบริการ ผู้ที่เคลื่อนที่ภายในภัตตาคารคือผู้ให้บริการและผู้รับบริการหรือลูกค้า ซึ่งทั้ง 2 กลุ่มนี้จะถูกกำหนดเส้นทางสัญจรที่แตกต่างกัน รูปแบบหลักๆ ของภัตตาคารที่มีความแตกต่างกันในเรื่องการจัดวางเส้นทางสัญจร ได้แก่ ภัตตาคารแบบมีบริการและภัตตาคารแบบบริการตนเอง ซึ่งจะได้แยกอธิบายภัตตาคารทั้ง 2 รูปแบบนี้ โดยคำนึงถึงตัวแปร 4 ประการ ซึ่งอิทธิพลต่อเส้นทางสัญจร ได้แก่ ลักษณะของกลุ่มลูกค้า เวลาและระยะเวลาในการรับประทานอาหาร ลักษณะการบริการอาหาร และการจัดวางที่นั่งรับประทานอาหาร

เส้นทางสัญจรในภัตตาคารแบบมีบริการ

เนื่องจากภัตตาคารแบบมีบริการมีหลายระดับตั้งแต่ภัตตาคารชั้นดีเยี่ยมจนถึงภัตตาคารลักษณะคอฟฟี่ชอป การให้ความสำคัญและขนาดของเส้นทางสัญจรจะแตกต่างกัน กลุ่มลูกค้าในภัตตาคารบริการดีมีระดับจะต้องการความสะดวกสบายและความเป็นส่วนตัวสูงกว่าระดับรองลงมา ภัตตาคารที่บริการอาหารเมื่อค่ำจะได้บริการได้ไม่มากรอบเท่ากับการบริการอาหารกลางวันเนื่องจากเป็นมือที่ไม่ต้องเร่งรีบลูกค้าส่วนใหญ่ที่เข้ารับบริการจะมาในวาระพิเศษ เช่น เลี้ยงฉลองในโอกาสต่างๆ หรือครบรอบวันสำคัญ กลุ่มลูกค้าอาจเป็นไปได้ตั้งแต่ 2 คนขึ้นไป และใช้เวลาในการรับประทานอาหาร 2 ถึง 3 ชั่วโมง

1. เส้นทางหลัก (Main circulation) หมายถึงเส้นทางสัญจรจากบริเวณหนึ่งสู่อีกบริเวณหนึ่งภายในภัตตาคาร ได้แก่

1.1.1 เส้นทางสัญจรจากบริเวณต้อนรับสู่บริเวณบริการอาหาร ลักษณะการบริการอาหารจะเริ่มตั้งแต่พนักงานนำลูกค้าเข้าสู่ที่นั่ง ทางสัญจรจากบริเวณต้อนรับสู่บริเวณบริการอาหารถือเป็นเส้นทางหลักที่ต้องมีความไฮโดงกว้างขวางเพียงพอสำหรับลูกค้าหรือกลุ่มลูกค้าจะสามารถเดินสวนมาเข้าออกได้สะดวก ระยะกว้างของเส้นทางสัญจรหลักนี้มีขนาดตั้งแต่ 1.20 ม. ถึง 2.00 ม.

1.1.2 เส้นทางสัญจรจากบริเวณผลิตอาหารเข้าสู่ส่วนบริการอาหาร เส้นทางสัญจรหลักอีกเส้นหนึ่งในการบริการอาหารคือเส้นทางจากครัวสู่ส่วนบริการอาหาร บริเวณนี้จะต้องสะดวกแก่พนักงานบริการอาหารเสิร์ฟในรูปแบบต่างๆ ตั้งแต่ถือถาดไปจนถึงเข็นรถเข็นบริการ

อาหาร ทางเข้าและทางออกระหว่างห้องอาหารกับห้องครัวนี้อาจแยกออกเป็นสองประตูเพื่อพนักงานแยกทางออกได้สะดวกขึ้น ดังภาพ

1.2 เส้นทางย่อย (Sub circulation) หมายถึง เส้นทางสัญจรภายในบริเวณบริการอาหาร ได้แก่

1.2.1 เส้นทางสัญจรจากหน่วยบริการ จุดบริการย่อยที่พนักงานบริการใช้สำหรับเป็นที่เก็บอุปกรณ์ในการรับประทานอาหาร และบริการย่อย เช่น น้ำดื่ม การดักแบ่งอาหาร ถือเป็นหน่วยบริการ (Service station) ที่สำคัญในภัตตาคารแบบมีบริการช่วยชั้นระยะทางจากครัวมายังโต๊ะอาหาร หน่วยบริการย่อยๆ นี้จะกระจัดกระจายอยู่ในบริเวณที่นั่งรับประทานอาหาร โดยจัดแบ่งพื้นที่รับผิชอบออกเป็นสัดส่วนพอเหมาะของพนักงานบริการต่อปริมาณที่นั่งของลูกค้า สัดส่วนนี้อาจหลากหลายตั้งแต่พนักงานบริการ 1 คนต่อลูกค้า 4 คน ถึง 16 คน ขึ้นอยู่กับความละเอียดอ่อนในการบริการ ถ้าเป็นบริการที่เป็นพิธีการมากหรือจัดเลี้ยงในห้องพิเศษ พนักงานบริการจะต้องดูแลลูกค้าอย่างใกล้ชิดไม่ให้ขั้นตอนการบริการบกพร่อง เส้นทางสัญจรจากหน่วยบริการควรอยู่ห่างจากที่นั่งรับประทานอาหารอย่างน้อยที่สุด

1.2.2 เส้นทางเสิร์ฟอาหารและทางเดินทั่วไป เส้นทางสัญจรซึ่งเป็นทางเดินทั่วไปในภัตตาคาร หรือทางเดินไปสู่โต๊ะอาหารถือเป็นทั้งเส้นทางเสิร์ฟอาหารของพนักงานบริการและทางเดินของลูกค้า ขนาดของเส้นทางสัญจรอาจจะเป็นไปได้ตั้งแต่ 0.75 เมตรถึง 1.20 เมตร ดังภาพที่ 4.14 ถ้าเป็นภัตตาคารที่ไม่ต้องการความสะดวกสบายในการบริการมากนัก ทางเดินกว้าง 0.75 เมตรก็เพียงพอ สำหรับทางเดินที่ไม่มีการสวนทางกันบ่อยครั้ง แต่เพื่อความสะดวกในกรณีที่มีรถเข็นอาหาร หรือรถเข็นสำหรับคนพิการ ทางเดิน ก็ควรจะขยายให้กว้างขึ้นเป็น 0.90 เมตรและกว้าง 1.20 เมตร เพื่อสะดวกในการเดินทางสวนกัน

1.2.3 เส้นทางสัญจรระหว่างโต๊ะอาหาร การจุดที่นั่งรับประทานอาหารต้องคำนึงถึงระยะห่างระหว่างโต๊ะอาหารให้มีทางเดินเพียงพอสำหรับการเข้าสู่ที่นั่งและการเสิร์ฟอาหาร ระยะห่างนี้ถือเป็นเส้นทางสัญจรย่อยที่มีความสำคัญต่อความรู้สึกสะดวกสบายต่อลูกค้าเป็นอย่างยิ่ง การตั้งโต๊ะและเก้าอี้ที่ใกล้กันเกินไปนอกจากจะทำให้ลูกค้าขาดความรู้สึกเป็นส่วนตัวในระหว่างกลุ่มแล้วยังทำให้รู้สึกอึดอัดไม่สะดวกสบายในการเคลื่อนไหวขณะรับประทานอาหาร ในภัตตาคารที่มีบริการจะคำนึงถึงระยะห่างระหว่างโต๊ะให้พอเหมาะ กับลักษณะบริการอาหารและความมีระดับของบริการนั้นๆ ถ้าเป็นบริการชั้นเลิศพนักงานบริการจะต้องสามารถเดินได้รอบโต๊ะอาหารเพื่อเสิร์ฟอาหาร ได้อย่างถนัดให้กับลูกค้าทุกที่นั่ง ดังภาพ 4.15 แสดงระยะห่างในการจัดวางโต๊ะอาหารเพื่อสะดวกต่อพนักงานในการบริการอาหาร

2. เส้นทางสัญจรในภัตตาคารแบบบริการตนเอง

การจัดวางเส้นทางสัญจรในภัตตาคารแบบบริการตนเองแตกต่างกันไปตามประเภทของภัตตาคารและลักษณะการจัดวางขายอาหาร เช่น ประเภทบุฟเฟ่ต์จะแสดงอาหารให้ลูกค้าเดินตักได้

อิสระโดยชำระเงินเป็นค่าอาหารต่อคนต่อมือ ก่อนหรือหลังรับประทานอาหาร ประเภทคาเฟ่เทอเรีย จะแสดงอาหารเรียงตามความยาวเคาน์เตอร์ให้ลูกค้าเดินแถวเข้าซื้ออาหาร โดยพนักงานขายเป็นผู้ถืออาหารและชำระเงินปลายทาง ประเภทอาหารจานด่วนแสดงรายการอาหารไว้ชัดเจนเพื่อให้ลูกค้าเลือกสั่งอาหาร ชำระเงินแล้วรอรับอาหารไปเลือกที่นั่งรับประทาน นอกจากนี้ยังมีภัตตาคารบริการตนเองในลักษณะอื่นๆที่มีขนาดใหญ่ เช่น ประเภทสวนอาหารให้ลูกค้าซื้อตัวอาหาร (coupon) แล้วเลือกซื้ออาหารจากซุ้มอาหารซึ่งบริการขาย โดยแต่ละซุ้มจะขายอาหารแตกต่างกันไป ที่ให้ความรวดเร็วเป็นพิเศษ เช่น ลักษณะบริการตนเองโดยผู้ซื้อสั่งและรับอาหารภายในรถยนต์ส่วนตัว ภัตตาคารจะมีช่องสั่งและส่งอาหารให้รถยนต์เข้าเทียบที่ตัวอาคารได้สะดวก รูปแบบการบริการตนเองประเภทอื่นๆที่มีได้กล่าวถึง มักเป็นรูปแบบเฉพาะและไม่เป็นที่นิยมมากนัก ในบางภัตตาคารอาจผสมผสานรูปแบบการบริการตนเองมากกว่าแบบใดแบบหนึ่ง เช่น มีทั้งลักษณะบริการตนเองประเภทอาหารจานด่วน และบุฟเฟ่ต์ร่วมกัน ซึ่งอาหารบุฟเฟ่ต์นี้มักจะเป็นอาหารประเภทสลัดผักและผลไม้ต่างๆ (salad bar) ทำให้เกิดเส้นทางสัญจรทั้งในลักษณะการเข้าแถวซื้ออาหาร และการเดินตักอาหารอย่างอิสระภายในภัตตาคารเดียวกัน และบางภัตตาคารก็ผสมรูปแบบการบริการแบบมีพนักงานบริการเสิร์ฟ อาหารเข้ากับบริการประเภทบุฟเฟ่ต์ ทั้งนี้ขึ้นอยู่กับลักษณะอาหารและวัตถุประสงค์ในการบริการกลุ่มลูกค้าเป้าหมายของแต่ละภัตตาคาร

ร้านอาหารบริการตนเองทุกรูปแบบมีจุดมุ่งหมายที่จะบริการให้เกิดความสะดวกรวดเร็วในการซื้อขายอาหารด้วยราคาและบรรยากาศที่เป็นกันเอง กลุ่มลูกค้าของภัตตาคารประเภทนี้อาจเป็นได้หลายลักษณะ เช่น ครอบครัว นักเรียน นักศึกษา หากพนักงานจากสถาบันหรือหน่วยงานและผู้สัญจรทั่วไป ส่วนใหญ่จะใช้บริการในเวลาอาหารเมื่อกลางวัน หากเป็นภัตตาคารบริการตนเองตามศูนย์สรรพสินค้าลูกค้าจะมีปริมาณมากขึ้นในวันหยุดสุดสัปดาห์

2.1 การจัดเส้นทางสัญจรบริเวณขายอาหาร การจัดเส้นทางสัญจรภายในภัตตาคารบริการตนเองจะต้องคำนึงถึงความสะดวกสบาย ตั้งแต่ทางเข้าภัตตาคาร การให้ทิศทางที่ชัดเจน จะช่วยย่นระยะเวลาการบริการและทำให้ลูกค้าบริการตนเองได้รวดเร็วยิ่งขึ้น เคาน์เตอร์ขายอาหารควรวางเด่นชัดจากประตูทางเข้า เป็นทางสัญจรที่กว้างขวาง และมีบริเวณเข้าแถวซื้ออาหารได้อย่างเพียงพอ

2.1.1 การจัดเคาน์เตอร์ขายอาหารภายในคาเฟ่เทอเรีย การจัดวางเคาน์เตอร์แสดงอาหารในคาเฟ่เทอเรียโดยทั่วไปจะวางในแนวเส้นตรงเพื่อให้ลูกค้าเดินแถวเลือกซื้ออาหารที่สะดวกที่สุด ลักษณะการจัดวางเคาน์เตอร์ขึ้นอยู่กับปริมาณอาหารที่จัดแสดงและลักษณะที่อำนวยความสะดวกที่ภายในภัตตาคารความยาวของเคาน์เตอร์ขึ้นอยู่กับปริมาณอาหารที่แสดงเช่นกัน โดยทั่วไปจะมีความยาวตั้งแต่ 6 -11 เมตร การจัดวางเคาน์เตอร์อาหารนี้อาจจัดวางในรูปแบบอื่นๆ เช่น แนวคู่ขนาน แนวทแยง หรือเคาน์เตอร์อิสระ เพื่อให้อาหารที่จัดแสดงดูน่าสนใจและ คำนึงถึงเส้นทางสัญจรที่เหมาะสม ไม่ว่าจะการจัดวางเคาน์เตอร์จะเป็นไปตามลักษณะใดก็ตามเส้นทางสัญจรที่

กำหนดขึ้นจะต้องมีขนาดกว้างเพียงพอให้ลูกค้าเดินได้สะดวก ถ้าเป็นเส้นทางเดี่ยวจะมีขนาดกว้าง 0.90 เมตรในขณะที่เส้นทางคู่จะมีขนาดเป็น 2 เท่าคือ 1.80 เมตร แสดงระยะห่างระหว่างเคาน์เตอร์จัดวางอาหารและความกว้างของเส้นทางสัญจรภายในภัตตาคารบริการตนเองแบบคาเฟ่เทอเรีย

2.2.2 การจัดเส้นทางสัญจรบริเวณนั่งรับประทานอาหาร การจัดที่นั่งในภัตตาคารบริการตนเองมักจะจัดเป็นแถวหรือเป็นกลุ่มที่ง่ายต่อการสัญจร โดยมีเส้นทางสัญจรหลักเข้าถึงที่นั่งในแต่ละกลุ่ม ได้สะดวกและมีเส้นทางสัญจรย่อยเข้าสู่แต่ละที่นั่ง

2.5.9 จิตวิทยาการใช้สี

สีทุกสีมีอิทธิพลต่อการมองเห็นและส่งผลไปยังจิตใจของมนุษย์มากพอสมควร เพราะสามารถกระตุ้นให้เกิดอารมณ์เปลี่ยนแปลงได้ ทั้งรื้อนแรง อบอุ่น ชุ่มชื้น เยือกเย็น กระปรี้กระเปร่า ซึ่งการออกแบบตกแต่งภายในนั้นจำเป็นต้องมีการให้สีที่มีความสัมพันธ์ตามหน้าที่ประโยชน์ใช้สอยของสถานที่นั้นๆ และยังส่งผลทำให้มีประสิทธิภาพในประโยชน์ใช้สอยมากขึ้น และบางเวลาก็ยังช่วยแก้ไขความรู้สึกที่บกพร่องต่างๆ ได้เช่นการใช้สีที่ให้ความรู้สึกสนุกสนาน ตื่นเต้น อบอุ่น ได้ตามต้องการ

จิตวิทยาการใช้สี

สีมีอิทธิพลในทางจิตวิทยาแก่การมองเห็นของมนุษย์มากทำให้เกิดอารมณ์ความรู้สึกต่างๆ ตามผลกระทบของอิทธิพลของสีต่ออารมณ์และความรู้สึกของมนุษย์มีรายละเอียดคร่าว ๆ ได้ดังนี้

- สีเทา (grey) ให้ความรู้สึกเป็นทางการ บางครั้งก็ดูเย็นชา
- สีดำ (black) ให้ความรู้สึก ลึกลับ มืด ทุกข์โศก น่ากลัว มีพลัง
- สีขาว (white) ให้ความรู้สึก สะอาด บริสุทธิ์ เปิดเผย สันติภาพ
- สีแสด ให้ความรู้สึก ตื่นเต้น เร้าใจ อบอุ่นค่อนข้างร้อนแรง บาดตา
- สีเหลือง (yellow) ให้ความรู้สึกสดชื่น มีชีวิตชีวา สนุกสนาน เป็นสีที่มองเห็นชัดที่สุด ในงานสถาปัตยกรรมภายใน มักจะใช้ขาวมาช่วย
- สีแดง (red) ให้ความรู้สึกตื่นเต้น สะดุดตามากที่สุด แสดงความก้าวร้าว กล้า ถ้าเป็นสีแดงชาติ ให้ความรู้สึกมั่นคงสมบูรณ์
- สีน้ำเงิน (blue) ให้ความรู้สึกสงบ ขรึม มีศักดิ์ศรี สุภาพ ถ่อมตน หนักแน่น เยือกเย็น สุขุม ลึกลับ
- สีเขียว (green) ให้ความรู้สึกเป็นกลาง พักสายตา เป็นกันเอง น่าวางใจ ร่าเริง สดชื่น กระชุ่มกระชวย สุขุม เยือกเย็น สันติ
- สีชมพู (pink) ให้ความรู้สึกน่ารัก นุ่มนวล อ่อนโยน บริสุทธิ์ ไร้เดียงสา อ่อนาง ความเป็นผู้ดี

เอกสารนี้เป็นเอกสารที่สงวนไว้สำหรับการใช้งานเพื่อการศึกษาเท่านั้น ไม่อนุญาตให้นำไปใช้ประโยชน์ด้านการค้า ไม่ว่ากรณีใดๆ ทั้งสิ้น อีกทั้งห้ามมิให้ตัดแปลงเนื้อหา และต้องอ้างอิงถึงเจ้าของเอกสารทุกครั้งที่มีการนำไปใช้

- สีม่วง (violet) รู้สึกเยือกเย็น ขรึม สงบ เจ็บ บ้างครั้งให้ความรู้สึกเศร้า ลึกลับในตัว บ้างครั้งทำให้ดูเบื่อตา

ห้องอาหาร

เป็นห้องซึ่งใช้เฉพาะเวลารับประทานอาหาร ต้องการบรรยากาศที่สะอาด สดใส สบายตา สีที่ใช้อาจเป็นสีเหลืองอ่อน หรือสีครีม สำหรับผนังไม่ควรใช้สีมืดครึ้มเพราะจะทำให้เกิดความรู้สึกเศร้า ไม่ชวนรับประทานอาหาร แต่ถ้าใช้ผนังสีอ่อน สดใส จะนำรับประทาน ตกแต่งด้วยผ้าม่านหรือด้วยทามด้วยสีสดๆ อาจเป็นฟ้าเข้ม เหลืองส้ม หรือน้ำเงิน ก็ช่วยให้บรรยากาศคลึกคลำน่าสนใจแต่ทั้งนี้ก็ขึ้นอยู่กับแนวทางในการออกแบบ

ห้องครัว

เป็นห้องที่ต้องการความสะอาดเช่นกัน เป็นห้องที่ใช้ปรุงอาหาร ซึ่งต้องการสีที่สะอาดเข้าช่วย ถ้าใช้สีไม่เหมาะสมถึงแม้อาหารจะสะอาดก็ดูไม่น่าสะอาดได้ และควรใช้วัสดุที่ทำความสะอาดง่าย

2.5.10 การศึกษาวัสดุที่นำมาใช้ในตกแต่งร้านอาหาร

การให้บริการของร้านอาหารนั้น เป็นการใช้สถานที่แบบมีวัตถุประสงค์ค่อนข้างจำเพาะเจาะจง มีลักษณะเป็นที่สาธารณะ มีการใช้งานที่ค่อนข้างหนัก มีความสึกหรอและความเสียหายของสถานที่ อันเกิดจากการใช้งานความสกปรกและความเลอะเทอะเปรอะเปื้อน ซึ่งเกิดจากอาหารหรือเครื่องดื่มที่เกิดขึ้นได้ง่าย โดยเฉพาะพื้นและผนัง ดังนั้นการใช้วัสดุตกแต่งจึงจำเป็นต้องเลือกใช้ประเภทที่เหมาะสม โดยต้องคำนึงถึงความจำเป็นดังนี้ คือ

1. ต้องมีความคงทนถาวร ทนต่อการขีดขูด หรือการแตกหักบอบสลาย
2. ต้องรักษาความสะอาดได้ง่าย เช่น มีผิวเรียบมัน ไม่อมน้ำหรือซึมน้ำซึ่งจะทำให้เกิดรอยด่างได้ง่าย
3. ไม่เก็บกลิ่น
4. ไม่เป็นสนิม
5. ไม่ควรทำให้เกิดเสียงสะท้อน

การเลือกวัสดุในร้านอาหารไทยนั้น การเน้นบรรยากาศให้ได้ความรู้สึกแบบไทยนั้น อาจคำนึงถึงการดูแลรักษา ความแข็งแรงของวัสดุและราคา น้อยกว่า การคำนึงการสร้างบรรยากาศให้ตรงตามความต้องการ เนื่องจากการใช้งานสถานที่ที่ไม่หนักมากนักและมีกำลังคนที่ทำหน้าที่ทำความสะอาดโดยเฉพาะ

2.5.11 การออกแบบพื้นห้องอาหาร

ประโยชน์ของวัสดุที่ใช้กับพื้นห้องอาหารมีความแตกต่างกัน เช่นพื้นผิวที่แข็งแรง รักษาดูแลง่าย บางชนิดมีความนุ่มและเก็บเสียง

วัสดุที่มีผิวแข็งแรงในการใช้ เช่น พื้นไม้ หินต่างๆ เช่นหินแกรนิต หินอ่อน หินขัด หินกาบหรือกระเบื้อง มีความง่ายต่อการดูแลรักษา แต่จะมีเสียงดังจากการเดิน หรือเคลื่อนย้ายสิ่งของ

วัสดุจำพวกพรม มีความสวยงาม ลดเสียงดัง ทำให้เกิดความรู้สึกอบอุ่น สบาย และหรูหรา แต่มีข้อเสียในการบำรุงรักษา

การออกแบบผนังห้อง

มีวัสดุที่สามารถเลือกใช้ได้หลายชนิด เช่น ไม้ อิฐ หิน กระฉก เป็นต้นขึ้นอยู่กับแนวทางในการออกแบบ

นอกจากความเหมาะสม แนวทางการออกแบบ และความสวยงามแล้ว ควรจะพิจารณาถึงความปลอดภัยจากอัคคีภัยและการสัมผัสด้วย

การออกแบบเพดาน

เพดานควรออกแบบและใช้วัสดุให้มีความเก็บเสียงเนื่องจากมีคนเข้ามาใช้บริการมาก การทำระดับให้มีส่วนสูงต่ำจะช่วยเก็บเสียงสะท้อนได้ และทำให้เกิดความน่าสนใจได้ด้วย นอกจากนั้นเพดานยังเป็นที่วางอุปกรณ์ให้แสงสว่างและไฟฟ้า โดยการให้แสงสว่างในห้องอาหาร ไฟชนิดต่างๆ นอกจากการส่องลงมายังโต๊ะอาหาร โดยตรงจากเพดานแล้ว ยังสามารถซ่อนบนเพดานเพียงให้แสงสว่างลอดลงมาไม่ให้รบกวนสายตา

คุณสมบัติและการใช้งานวัสดุแต่ละประเภท

วัสดุประเภทหิน

วัสดุประเภทหินเหมาะสำหรับผนังภายในและภายนอกและพื้นทั้งภายในและภายนอกอาคาร เพราะสามารถทนดิน ฟ้า อากาศและยังใช้งานที่สมบุกสมบัน ตลอดจนส่วนที่มีคนพลุกพล่าน เนื่องจากหินทนทานต่อการสัมผัสและทำความสะอาดง่าย ซึ่งยังให้ความงดงาม ประทับใจ มีค่าและดูหรูหรา หินแต่ละประเภทก็จะมีคุณสมบัติที่ต่างกันไป ดังนี้

หินแกรนิต

ส่วนมากใช้ในการกรุผนังหรือพื้นทางเดินของส่วนต่างๆ เนื่องจากเป็นหินที่แข็งแรงที่สุด และมีความทนทาน เมื่อขัดขึ้นเงาจะมีลักษณะคล้ายหินอ่อน บำรุงรักษาทำความสะอาดง่าย

หินกาบ

คือหินที่ซ้อนเป็นชั้นๆ ที่นิยมใช้มีหลายสี คือ สีน้ำตาล ดำ เหลือง ส้มแดง ม่วง(ราคาแพงมากที่สุด) หายากแต่ดูไม่เป็นธรรมชาติ นิยมนำมาปูพื้น ผนัง

หินอ่อน

การนำมาใช้จะใช้กับผนังภายในเป็นส่วนมาก มีสีให้เลือกหลากหลาย เป็นหินที่สามารถทนสกปรก ทนสารเคมีบางชนิดได้ หินอ่อนช่วยเสริมสร้างคุณค่าการตกแต่งได้เป็นอย่างดี ให้ความรู้สึกโอ่อ่า สวยงามตามธรรมชาติ สีที่นิยมได้แก่ สีเทา สีขาว สีดำ สีชมพูและสีส้มเหลือง

วัสดุประเภทดินเผา

วัสดุประเภทดินเผา เช่น กระเบื้องและเซรามิค สามารถใช้กรุผนังและพื้น ราคาถูกกว่าหินทนต่อสภาพดินฟ้าอากาศ การสีกร่อน บำรุงรักษาง่ายตลอดจนมีลวดลายให้เลือกได้มากกว่าอิฐ

อิฐ

สามารถนำมาใช้โดยสีธรรมชาติของมัน มีสีแดง สีเหลือง สีเทา ขาว มีราคาถูกกว่าหิน คงทนและง่ายต่อการรักษา

กระเบื้อง

เป็นวัสดุที่สามารถปูได้ทั้งพื้นและผนัง ได้ทุก ๆ ห้องตามที่ต้องการและเหมาะสมสำหรับสภาพดินฟ้าอากาศ มีหลายขนาดหลายแบบและมีสีมากมายให้เลือก แบ่งเป็น 2 ชนิด

- กระเบื้องที่ผลิตในประเทศ มีทั้งคุณภาพและคงทนสวยงามใกล้เคียงกับของต่างประเทศ
- กระเบื้องที่ผลิตจากต่างประเทศ ผลิตด้วยเทคโนโลยีที่ทันสมัย จึงทำให้มีคุณภาพมาก

กระเบื้องที่ดีที่สุดคือกระเบื้องจากประเทศญี่ปุ่น และกระเบื้องที่สวยงามจากอิตาลี

วัสดุประเภทไม้

เป็นวัสดุที่เหมาะสมกับการออกแบบตกแต่งภายใน เป็นวัสดุที่หาง่ายราคาไม่แพง มีความคงทนถาวร และให้คุณค่าทางความสวยงามตามธรรมชาติได้ดียิ่ง ที่ต้องการความเป็นธรรมชาติและมีความกลมกลืนกับสภาพแวดล้อม ไม้มีหลายชนิด ทั้งไม้ที่มีในประเทศและจากต่างประเทศ เช่น

ไม้สัก

เป็นไม้เนื้อปานกลาง ใช้กับงานประณีตได้ดี รวมทั้งมีสีและลวดลายสวยงามเหมาะแก่การนำมาทำเครื่องเรือน การนำมาขัดให้เรียบหรืออาจจะย้อมสีให้เข้มก็จะทำให้สวยงามไปอีกแบบ

ไม้ฉัดสัก

คือ ไม้สักที่แปรรูปเป็นแผ่นอัดทับไม้เนื้อแข็งเพื่อให้ความแข็งตัว ไม้บดงหรือหักใช้กรุเครื่องเรือนที่ทำโครงไม้สัก จะดูแตกต่างกว่าเครื่องเรือนที่ทำผิวด้วยไม้สัก

ไม้ฉัดยาง

เป็นไม้ชนิดเดียวกับไม้ฉัดสัก มีความแข็งแรงทนทานพอ ๆ กัน แต่เนื้อไม้และลวดลายจะน้อยกว่า นิยมนำมาพ่นสีหรือกรุวัสดุอื่นกับผิวหน้าอีกที ราคาถูก

ไม้ฉัดยมหิน

เป็นไม้ที่มีลักษณะคล้ายกับไม้อัดสัก แต่ว่า ลวดลายจะไม่เป็นระเบียบเรียบร้อยเหมือนกับ ไม้อัดสัก ผลิตน้อย ราคาไม่แน่นอน

ไม้ไผ่ วัสดุพื้นบ้าน

ไม้ไผ่ วัสดุพื้นบ้าน เป็นไม้ที่หาได้ง่ายและมีอยู่ทั่วไปในทุกภาคของเมืองไทย เป็นวัสดุที่มี ราคาไม่แพงจนเกินไป แต่มีความแน่นอน คือ ไม่ว่าจะแปรรูปแบบไปอย่างไร ก็ยังมีคุณค่าใน ตัวเองที่เห็นได้อยู่เสมอว่าเป็นไม้ไผ่ และไม้ทั้งความเป็นธรรมชาติในตัวของมันเองได้เล็ดถึงแม้ว่า จะผนวกเอาฝีมือและความคิดของคนในการนำมาใช้แล้วก็ตาม ไผ่จึงเป็นไม้ที่คนเห็นแล้วอดนึกถึง ธรรมชาติและความรู้สึกที่ผ่อนคลายขึ้น ในสภาพว่าเหมือนนั่งอยู่ในบรรยากาศนั้นไม่ได้

ไม้ไผ่ ที่จะนำมาตกแต่งนั้น จะต้องผ่านกรรมวิธีหลายอย่าง ตั้งแต่การแช่น้ำในน้ำยา ดม ฆ่า และอบ ก่อนที่จะนำมาใช้ในลักษณะการออกแบบที่แตกต่างออกไป ไม้ไผ่นี้เหมาะสม เป็น อย่างมากสำหรับการตกแต่งบริเวณที่อยู่อาศัย หรือนำมาประกอบในการทำเฟอร์นิเจอร์ โคมไฟ กั้นผนังแต่งเพดานและอื่น ๆ นับเป็นการเหมาะเป็นอย่างมากที่จะใช้กับสถานที่ เป็นชายทะเล เพราะปลอดจากปัญหาจากไอน้ำเค็มที่จะทำให้เกิดสนิมเร็วขึ้นกว่าปกติ แต่ที่สำคัญในยุคเศรษฐกิจ เท่าที่จำเป็นในปัจจุบัน จะเป็นวัสดุที่มีราคาถูกกว่าวัสดุอื่น ๆ และจากการที่ได้ผ่านกรรมวิธีต่าง ๆ มาแล้ว ทำให้ไม้ไผ่ที่นำมาใช้จะมีความคงทนถาวร และปลอดภัยจากมอดกัดเจาะ

การใช้ไม้ไผ่ปูพื้น

ปัจจุบันมีป่าแก่ไม้ไผ่ซึ่งมีความคงทนและมีพื้นผิวที่สวยงาม นำมาปูพื้นเฉพาะช่วงหรือปู ตลอดแนว ให้ความรู้สึกเป็นธรรมชาติดีกว่าไม้ป่าแก่หรือพรม

การใช้ไม้ไผ่ทำม่านบังตา

เพราะลักษณะเป็นปล้องกลมเมื่อมาจับสานกันเป็นผืนก็ทำให้ดูสวยงาม การสานตัวกันทำให้เป็น ผงงขึ้นนี้ ทำให้เกิดลวดลายขึ้น เราสามารถออกแบบลวดลายของม่านบังตาไม้ไผ่นี้ได้หลายแบบ อาจจะเป็นตารางหรือเป็นรูปสี่เหลี่ยมขนมเปียกปูน หรือลายแบบอื่นๆ ได้อีกมากหรือ จนกระทั่งเป็นลายอิสระ ไม่มีรูปทรงแน่นอน

วัสดุประเภทหวาย

วัสดุประเภทหวาย เป็นวัสดุที่มีอยู่ตามธรรมชาติในเมืองร้อน เหมาะสมกับการนำมาใช้ ตกแต่งโรงแรมประเภทตากอากาศ โดยตกแต่งส่วนที่ต้องการจะพักผ่อนทั่วไป เพราะมีความ กลมกลืนกับธรรมชาติ ได้บรรยากาศพื้นถิ่น รวมทั้งราคาถูกและน้ำหนักเบา

ข้อเสียของหวาย

1. ไม้ทนทานต่อการกัดกินของสัตว์เล็กๆ เช่น มอด หรือ เชื้อรา แต่ก็สามารถป้องกันได้ โดยการทาน้ำยารักษาเนื้อไม้
2. ไม้แข็งแรงทนทานเหมือนไม้ โดยเฉพาะส่วนที่เป็นหวายเส้นเล็กๆ อาจจะขาดได้ง่าย มีซอกและมุมมากทำให้เกิดความสกปรกง่าย

3. ไม่ทนต่อสภาพดินฟ้าอากาศ มีอายุการใช้งานที่สั้นถ้าดูแลรักษาไม่ดี

4. คัดไปง่าย

วัสดุประเภทแร่ธาตุต่างๆ

วัสดุโลหะ

เหล็ก

เหล็กที่ใช้ทำเครื่องเรือนมีอยู่ 2 ชนิด เหล็กแผ่นและเหล็กท่อกลม มีหลายขนาด สามารถนำมาคิดแปดเป็นรูปตามความต้องการ ผิวชั้นนอกอาจทำได้หลายอย่างเช่น จูบโครเมียม พ่นสี ลมดำ ข้อเสียคือเป็นสนิมได้ โดยเฉพาะกับสภาพอากาศที่ทะเลไม่ควรนำไปใช้

สแตนเลส

เป็นโลหะที่พิเศษกว่าเหล็กธรรมดาทั่วไป คือ ไม่เป็นสนิม แข็งแกร่งแต่มีราคาสูงกว่า เหล็ก มีทั้งชนิดแผ่นและท่อกลม มีผิวที่มันวาว เบากว่าเหล็ก

ทองเหลือง

เป็นโลหะที่มีความแข็งแรง ผิวสีเหลือง ราคาแพง บำรุงรักษายาก แต่ว่าคุณสมบัติของทองเหลืองสามารถดัดโค้ง งอ หรือหล่อเป็นรูปต่างๆได้

กระจก

ปัจจุบันกระจกเป็นวัสดุที่สำคัญมากในการออกแบบตกแต่งภายในเพราะ มีความสวยงาม และสามารถใช้กับวัสดุอื่นได้ด้วย มีความโปร่งแสง หูหรา กระจกสามารถทนไฟ กันลม กันฝนได้ปลอดภัยจากเชื้อราและสามารถป้องกันเสียงรบกวน โดยไม่ปิดบังทิวทัศน์ภายนอกได้ กระจกมีหลายรูปแบบทั้งสีใสและคุณสมบัติ

พรม

ปัจจุบันนี้พรมที่ใช้กันอยู่ มี 5 ประเภท คือ

1. พรมมาตรฐานทั่วไป เป็นพรมทอจากไหมจริงๆ แบ่งเป็นพรมชนิดขนสัตว์แท้และพรมใยสังเคราะห์
2. พรมมาตรฐานแยกชั้น เป็นพรมลักษณะเดียวกันกับแบบแรกแต่มีขนาดย่อย และขายเป็นชั้นใช้วางบนพื้นโดยไม่ต้องติดยึด
3. พรมกันน้ำ เป็นพรมที่ทำจากใยสังเคราะห์พิเศษ กันน้ำได้ดีกว่า 2 แบบแรก แต่ความสวยงามนั้นน้อยกว่า บางครั้งเรียกว่าพรมอัด
4. พรมที่ใช้วัสดุพิเศษ เป็นพรมที่ผลิตจากวัสดุพิเศษท้องถิ่นเช่น ปอ มีความทนทานสวยงาม ราคาถูก ไม่มีชนิดที่ใส่ปุ้เต็มห้อง เหมาะสำหรับการนำมาประดับที่ผนัง
5. พรมชนิดอื่นๆ เช่น พรมน้ำมันข้อสังเกตุ พรมเป็นวัสดุที่มีผิวอ่อนนุ่ม มีลวดลายให้เลือกมากมาย แต่ที่ต้องดูแลรักษาอย่างดี เหมาะสำหรับการนำไปใช้ในห้องที่มีการปรับอากาศ

เอกสารนี้เป็นเอกสารที่สงวนไว้สำหรับการใช้งานเพื่อการศึกษาเท่านั้น ไม่อนุญาตให้นำไปใช้ประโยชน์ด้านการค้าไม่ว่ากรณีใดๆ ทั้งสิ้น อีกทั้งห้ามมิให้ดัดแปลงเนื้อหา และต้องอ้างอิงถึงเจ้าของเอกสารทุกครั้งที่มีการนำไปใช้

ผ้าผ้าม่าน

เป็นวัสดุที่สำคัญในการตกแต่งภายใน มีความจำเป็นต่อประตู หน้าต่าง และกระจก ผ้าผ้าม่านทำจากวัสดุหลายชนิด เช่น

- ผ้าไหม ให้ความรู้สึกมีคุณค่า หุหุรา สวยงาม
- ผ้ากำมะหยี่ ให้ความรู้สึก หุหุรา ภูมิฐาน พุ่มเฟิย มีราคา
- ผ้าฝ้าย ให้ความรู้สึกเป็นกันเอง สนุกสนาน
- ผ้าป่าน ให้ความรู้สึก โปร่งสบาย
- ผ้าลูกไม้ ให้ความรู้สึกน่ารัก โรแมนติก
- วัสดุยางสติคบาง ให้ความรู้สึกเข้มแข็ง จึงขง เป็นทางการน่าเชื่อถือ
- ม่านไม้ไผ่ ให้ความรู้สึกเป็นธรรมชาติ ความสบาย เป็นกันเอง

ประโยชน์ของผ้าผ้าม่านคือ ช่วยกรองแสง ควบคุมแสงสว่างตามความต้องการ ช่วยลดความร้อนจากแสงแดด ช่วยกันฝุ่นและลม กันเสียง และช่วยสร้างบรรยากาศในการออกแบบ ตกแต่ง

นอกจากนี้ผิวสัมผัสกับเนื้อผ้าก็มีอิทธิพลต่อความรู้สึก เช่น

1. ผ้าเนื้อหยาบ ให้ความรู้สึกหนักแน่น มีพิธีรีตอง เป็นพิเศษ สำหรับใช้ในห้อง ขนาดเล็กจะรู้สึกอึดอัด ควรใช้ในห้องขนาดใหญ่

2. ผ้าเนื้อเรียบ ให้ความรู้สึกเบา ผ่อนคลาย เหมาะกับห้องเล็กๆแคบๆ

ความรู้สึกในการใช้ผ้าผ้าม่านต่างๆ

1. สีเหลือง ให้ความรู้สึกร่าเริง มั่งคั่งสมบูรณ์ อบอุ่น
2. สีน้ำเงิน ให้ความรู้สึกสงบ ขรึม สุขภาพ
3. สีเขียว ให้ความรู้สึกร่าเริง สดชื่น สดใส
4. สีแดง ให้ความรู้สึกตื่นเต้น เร้าใจ สนุก อบอุ่น
5. สีน้ำตาล ให้ความรู้สึกภูมิฐาน น่าเชื่อถือ
6. สีเทา ให้ความรู้สึกเคร่งขรึม สุขภาพ เรียบร้อย
7. สีขาว ให้ความรู้สึกน่ารัก อ่อนโยน สะอาด บริสุทธิ์

จิตวิทยาในการเลือกใช้ผ้าผ้าม่าน

ในการเลือกชนิดและสีของผ้าผ้าม่านควรคำนึงถึงสีสัน ลวดลายว่าเหมาะสมกับบรรยากาศ และสภาพแวดล้อมนั้นหรือไม่ การจัด โดยไม่พิจารณาสิ่งแวดล้อมนั้นอาจทำให้ผลงานออกแบบ นั้นผิดเป้าหมายได้ พอที่จะแยกความรู้สึกที่ได้จากการตกแต่งผ้าชนิดต่าง ดังนี้

1. ผ้าไหม จะให้ความรู้สึกมีพิธีรีตอง เป็นระเบียบให้ความสง่างามแก่สถานที่
2. ผ้ากำมะหยี่ ให้ความรู้สึกหุหุรา พุ่มเฟิย ภูมิฐาน นุ่มนวล มีราคา
3. ผ้าฝ้าย ให้ความรู้สึกอบอุ่น เป็นกันเอง สนุกสนาน

4. ผ้าปาน ให้ความรู้สึกโปร่งสบาย โรแมนติก
5. ผ้าลูกไม้ ให้ความรู้สึกน่ารัก โรแมนติก
6. วัสดุยางชนิดบาง ให้ความรู้สึกแข็งแรง จึงข้ง เป็นทางการ น่าเชื่อถือ
7. ม่านไม้ไผ่ ให้ความรู้สึกเป็นธรรมชาติ สบาย

นอกจากนี้เนื้อผ้ายังมีอิทธิพลให้ความรู้สึกด้วย

1. ผ้าเนื้อหยาบ ให้ความรู้สึกหนักแน่น มีความเป็นพิเศษ สำหรับใช้ในห้อง ขนาดเล็กจะรู้สึกอึดอัด ควรใช้ในห้องขนาดใหญ่
2. ผ้านเนื้อเรียบ ให้ความรู้สึกเบา ผ่อนคลาย เหมาะกับห้องขนาดเล็กๆแคบๆตารางที่

2.6 ทฤษฎีและหลักการออกแบบสถาปัตยกรรมที่เกี่ยวข้องกับการศึกษา

2.6.1 การศึกษาทฤษฎีเกี่ยวกับความหมายของที่ว่างและการรับรู้

มนุษย์รับรู้สิ่งต่างๆ รอบตัวด้วยประสาทสัมผัส โดย การมองเห็นด้วยตา การใช้หูในการฟัง การใช้จมูกในการดมกลิ่น และสัมผัสวัตถุด้วยผิวหนังโดยผ่านอวัยวะต่างๆ ที่สามารถทำได้ซึ่งการรับรู้สิ่งต่างๆ นั้น ถูกควบคุมด้วยระบบที่ซับซ้อนของระบบประสาทซึ่งจะมีปฏิกิริยาตอบสนองต่อข้อมูลที่รับเข้ามา ความรู้เหล่านี้ คือ สิ่งที่คุณทั่วไปเข้าใจได้ดี

มนุษย์รับรู้คุณสมบัติต่างๆ ของสภาพแวดล้อมทางกายภาพ เช่นรูปทรง ขนาด ความหยาบละเอียดของผิว สี ฯลฯ การรับรู้สภาพแวดล้อมกายภาพที่เกี่ยวข้องกับงานออกแบบ จึงเป็นการรับรู้ทางทัศนศาสตร์ (วิมลสิทธิ์ หรยางกูร . 2537 : 79)

Bruno Zavi อธิบายคำกล่าวของไมเคิล ลีโอนาร์ด ที่กล่าวถึงการเรียนรู้สภาพแวดล้อมของมนุษย์

รูปที่ 1 จากระยะที่อยู่ห่างออกไป มนุษย์รับรู้ที่ว่างจากการกำหนดตนเองเป็นศูนย์กลาง

รูปที่ 2 มนุษย์สร้างความต่อเนื่องกับสภาพแวดล้อมด้วยการเคลื่อนไหว

รูปที่ 3 มนุษย์ไม่สามารถอยู่ในพื้นที่ปิดล้อมภายในกล่องสี่เหลี่ยม

รูปที่ 4 มนุษย์ขยายโพรงอากาศรอบบนของกล่องออก

รูปที่ 5 มนุษย์กอดที่ว่างตอนล่าง

รูปที่ 6 มนุษย์เรียนรู้ที่ว่างด้วย การเคลื่อนไหวตัวเข้าไปในที่ว่างซึ่งอาจจะซับซ้อนในแง่ของสัญญาณบ่งชี้ของที่ว่างที่มีได้มีการแบ่งส่วนพื้นที่ไว้

รูปที่ 7 ความเรียบง่ายในสภาพแวดล้อมที่ซับซ้อน

รูปที่ 8 มนุษย์พบว่าคุณภาพของสภาพแวดล้อมเดียวกันมีทางเลือกถ้ามีจุดศูนย์กลางที่แตกต่างกันไป

รูปที่ 9 แรงดึงจากจุดศูนย์กลางโดยรอบเท่าๆกัน

รูปที่ 10 จุดหมุนของการสร้างแรงดึงจุดมีความซับซ้อน

รูปที่ 11 จุดรวมสายตาถูกขยับออก

- รูปที่12 สุดท้ายมนุษย์เข้าใจลำดับการเปลี่ยนแปลงได้สร้างความแตกต่างของรูปทรงที่ว่าง
 รูปที่13 การเปลี่ยนแปลงรูปทรงของที่ว่าง โดยการขยายความกว้างแบบฉับพลัน
 รูปที่ 14 ค่อยๆ ขยายออก
 รูปที่15 แสดงลักษณะรูปทรงอิสระของที่ว่าง

(Bruno Zavi. 1974 : 285)

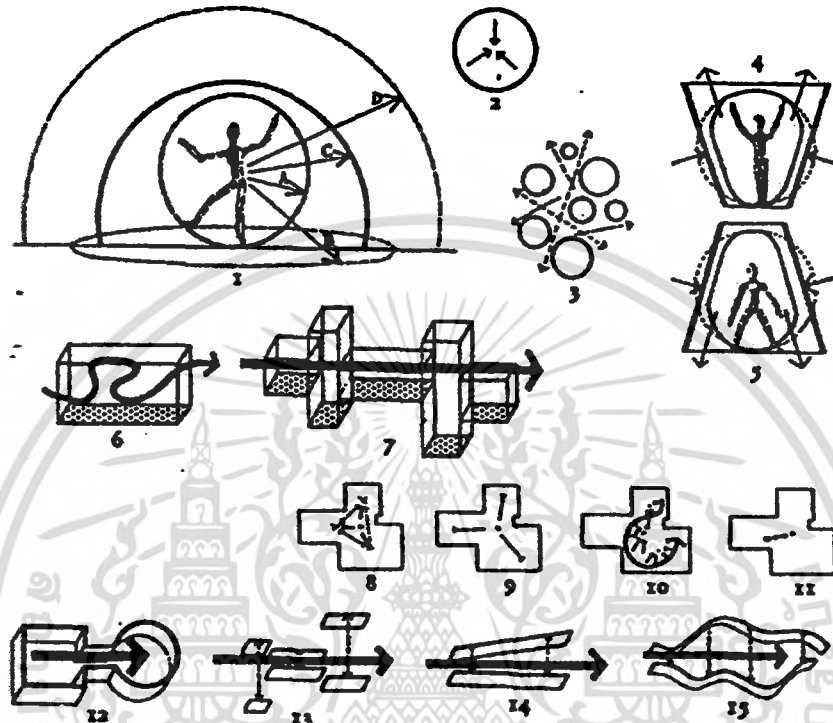

ภาพที่ 2.34 แสดงการรับรู้ที่ว่างของมนุษย์ จากหนังสือ Architecture as Space โดย Bruno Zavi

ที่ว่าง(space)เป็นปัจจัยที่สำคัญและองค์ประกอบสำคัญในการออกแบบตกแต่งภายในผ่านทางมวลของที่ว่างที่เราไม่เพียงแต่เราเคลื่อนที่เท่านั้น แต่เรามองเห็นรูปทรงต่างๆ ได้ยินเสียง รู้สึกถึงที่ว่างสามารถถ่ายทอดความรู้สึกถึง ที่ว่างสามารถถ่ายทอดความรู้สึกถึงและสุนทรียะภาพขององค์ประกอบในที่ว่าง องค์ ประกอบชิ้นหนึ่งถูกจัดวางในสนามของที่ว่าง ทำให้เกิดความสัมพันธ์กับการมองเห็น ในขณะที่องค์ประกอบอื่นๆถูกนำไปสู่ที่ว่าง ความสัมพันธ์ที่สลับซับซ้อนเกิดขึ้นระหว่างที่ว่างกับองค์ประกอบอื่นๆ และ ระหว่างองค์ประกอบด้วยกันเอง ดังนั้นที่ว่างก่อตัวเป็นรูปร่าง ด้วยความสัมพันธ์เหล่านี้และเราเป็นผู้สัมผัสรับรู้ (Francis D.K.Ching.1987:10)

รูปทรงของระนาบเป็นองค์ประกอบพื้นฐานของสถาปัตยกรรมและการออกแบบภายใน ระนาบพื้น ระนาบผนังและระนาบเพดาน ช่วยสนับสนุนการกำหนดมวลของที่ว่างที่ถูกปิดล้อม สิ่ง ที่มองเห็นและความสัมพันธ์ของระนาบในที่ว่าง พิจารณาจากรูปทรงและบุคลิกของที่ว่างที่เป็นตัวกำหนด(Francis D.K.Ching.1987:99)

เอกสารนี้เป็นเอกสารที่สงวนไว้สำหรับการใช้งานเพื่อการศึกษาเท่านั้น ไม่อนุญาตให้นำไปใช้ประโยชน์ด้านการค้าไม่ว่ากรณีใดๆ ทั้งสิ้น อีกทั้งห้ามมิให้คัดแปลงเนื้อหา และต้องอ้างอิงถึงเจ้าของเอกสารทุกครั้งที่มีการนำไปใช้

การรวมกันของที่ว่าง เป็นจุดเริ่มต้นขององค์ประกอบของสถาปัตยกรรม โดยทั่วไป ที่ว่างภายในมีขอบเขตของคนคือผนัง เสา ฝ้าเพดาน และพื้น ซึ่งเป็นองค์ประกอบแต่ดั้งเดิม อันเป็นองค์ประกอบของที่ว่างโดยกำหนดขนาด สัดส่วน และรูปทรง

รูปร่างต่างๆ และบรรยากาศของที่ว่างสามารถอธิบายได้จาก การจำรูปทรงเรขาคณิต ของห้องว่าเป็นที่ลูกบาศก์ รูปทรงกระบอก และรูปทรงต่างๆรวมกัน เราสามารถกำหนดขนาดที่แท้จริง และลักษณะของสัดส่วนโดยดูความสัมพันธ์ของขนาดความยาว ความกว้างและความสูง

เรื่องของการปิดล้อมภายในห้อง ต้องพิจารณาให้มากในการแบ่งเขตที่ว่างภายนอกและภายในมาพิจารณารูปทรง

สิ่งที่อยากมากคือ การนิยามถึงคุณภาพของที่ว่าง บ่อยครั้งเราพูดถึงลักษณะที่ว่าง เรามักพูดถึงลักษณะห้องที่มีขนาดเล็ก ห้องกว้างขวาง ลักษณะต่ำ สูง สภาพกอดคั้น สภาพมีความเป็นเพื่อน มีความสบาย หดหู่หรืออบอุ่น บ่อยครั้งสำหรับการประเมินที่ว่างเหล่านี้ ไม่เพียงเฉพาะความเป็นเรขาคณิต แต่ยังพูดถึงคุณสมบัติเป็นสิ่งสำคัญ

ทุกที่ว่างภายในจะให้ความรู้สึกอย่างสมบูรณ์โดย พิจารณาจากสัดส่วน การส่องแสงผ่านโครงสร้างเฟอร์นิเจอร์ และอุปกรณ์

รูปทรงพื้นฐานถูกเปลี่ยนแปลงเท่านั้น โดยการตั้งเสาไว้ในห้องอันใหม่ “ภายในที่ว่าง” ถูกสร้างขึ้นตามวัตถุประสงค์แล้ว การเชื่อมต่อของที่ว่างและโครงสร้าง จะเกิดรูปทรงผนังบางใสเป็นตัวแบ่งที่ว่าง และเพราะว่าเราเคลื่อนตัวเข้าไปในห้อง จะเกิด ทัศนียภาพใหม่เกิดมุมมองและเกิดความสัมพันธ์กันของที่ว่างซ้ำแล้วซ้ำอีก ด้วยความเข้าใจเกี่ยวกับผลความสัมพันธ์อันนี้ สุดท้ายความหมายทางสัญลักษณ์ สามารถเป็นผลมาจากรูปทรงที่แน่นอน

ไซค์เคอร์ ยืนยันถึงว่าที่ว่างรูปทรงเรขาคณิตสามารถสื่อ แสดงออกทางกายภาพ และแนวคิดของจิตใจ ตัวอย่างเช่น ที่ว่างวงกลมไม่มีทิศทางทำให้ผ่อนคลายและใจจดจ่อ หรือที่ว่างรูปไข่ ปิดล้อม การพบกันของจุดศูนย์กลาง 2 จุด

รูปทรงที่ว่างของมุขโค้งครึ่งวงกลมลอยตัวสูงขึ้นไปเป็นสัญลักษณ์ของการประกาศเขตศักดิ์สิทธิ์ ที่ว่างกว้างใหญ่ ที่ว่างรูปทรงยาว เป็นเส้นทางนำไปสู่ที่ว่างบางสถานที่และทิศทางของแรงพบกัน ณ.ที่ว่างสี่เหลี่ยมจัตุรัส ณ.จุดตัดเป็นตำแหน่งของพื้นที่สำหรับพิธีกรรมต่างๆที่ต้องการความจดจ่อ

ความเชื่อมีอิทธิพลต่อแนวคิดคำนึงถึงผลของที่ว่าง เป็นเรื่องสำคัญที่จะแสดงให้เห็นว่าที่ว่างเป็นสิ่งเร้า มีอิทธิพลต่อจิตใจและอารมณ์ของผู้อยู่อาศัย

ถ้าเราเข้าใจความสัมพันธ์ระหว่างรูปทรงสัดส่วน ผลสะท้อนและประโยชน์ของมัน เราสามารถเข้าใจความหมายและเข้าใจองค์ประกอบที่สมดุลกันเป็นอย่างดี (Rob krier.1983 :18-19)

ในโลกของสถาปัตยกรรมนั้น มีนักวิชาการทางสถาปัตยกรรมพยายามอธิบายถึงศักยภาพของสถาปัตยกรรมที่มีต่อการรับรู้ของมนุษย์ในแง่ของอารมณ์ความรู้สึกในขณะที่เข้าไปเป็นส่วนหนึ่งของมัน (Bruno Zavi. 1974 : 287)

กล่าวถึงการเข้าใจที่ว่างทางสถาปัตยกรรมว่าภายในสถาปัตยกรรมทำให้ผู้ชมรับประสบการณ์ของที่ว่าง ด้วยการทดลองเคลื่อนที่ไปในพื้นที่ปิดล้อมซึ่งมีคุณภาพของการปิดล้อมที่หลากหลายทั้งรูปแบบและความรุนแรงต่างๆกัน นอกจากนี้ยังยกตัวอย่างคุณภาพของที่ว่างอย่างเช่น หลุดดินรูปวงกลมยังคงถูกจัดให้เป็นที่ย่างหรือแม้แต่เสาที่ตั้งไว้รอบๆศูนย์กลางก็มีคุณสมบัติความเป็นที่ว่าง (Bruno Zavi.1974 : 187)พูดถึงการหาความหมายของจิตวิทยาทางกายภาพ ซึ่งเป็นทฤษฎีทั่วไปของ “สภาวะจิตใจ” ซึ่งเกิดขึ้นจากรูปแบบทางสถาปัตยกรรม



ภาพที่ 2.35 ตัวอย่างที่ว่างหลุดและที่ว่างจากการตั้งเสารอบศูนย์กลาง

Bruno Zavi หยิบยกทฤษฎีการค้นหาคำความหมายและความรู้พื้นฐานทางประวัติศาสตร์สถาปัตยกรรมชื่อ Einfuehlung (ทฤษฎีเกี่ยวกับการมีความรู้สึกร่วม) ทฤษฎีนี้กล่าวว่า อารมณ์ทางสุนทรียศาสตร์มีองค์ประกอบมาจากการเผยความรู้สึกของผู้ดูงานเองต่อรูปทรง ที่มองเห็นและได้ตอบสนองมาซึ่งตัวสถาปัตยกรรมนั้น เป็นตัวบันทึกความรู้สึกเอาไว้ในรูปทรงและ โครงสร้างต่างๆ การมองเห็นรูปลักษณะทางสถาปัตยกรรม ทำให้เกิดปฏิกิริยา

พยายามแปลความหมายทางศิลปะให้เป็นสัญลักษณ์ ให้เกี่ยวข้องกับองค์ประกอบทางเรขาคณิต ดังนี้

เส้นนอน	เป็นเส้นที่ขนานกับพื้น โลกตลอดระยะเวลาที่มนุษย์เคลื่อนที่ไป
ไม่มีปรากฏการณ์ลวงตาในเรื่องความยาว	
เส้นตั้งแนวตั้ง	เป็นสัญลักษณ์ของการไม่สิ้นสุดของอารมณ์ความรู้สึกเป็น
ตัวแทนของความสูง	
รูปทรงเกลียว	เป็นสัญลักษณ์ของการขึ้นสู่สรวงสวรรค์ ความเป็นอิสระ
รูปทรงลูกบาศก์	แสดงถึงความมั่นคง เป็นอันหนึ่งอันเดียว
รูปวงกลม	ให้ความรู้สึกถึง คุณภาพ ความสงบ สภาวะคงที่
รูปทรงกลม และ โคม	แสดงความสมบูรณ์แบบ บทสรุปสุดท้าย

เอกสารนี้เป็นเอกสารที่สงวนไว้สำหรับการใช้งานเพื่อการศึกษาเท่านั้น ไม่อนุญาตให้นำไปใช้ประโยชน์ด้านการค้าไม่ว่ากรณีใดๆ ทั้งสิ้น อีกทั้งห้ามมิให้คัดแปลงเนื้อหา และต้องอ้างอิงถึงเจ้าของเอกสารทุกครั้งที่มีการนำไปใช้

รูปวงรี มีการเคลื่อนไหวตัวตลอดเวลา รอบศูนย์กลาง 2 จุด ไม่สงบเงียบ
รูปทรงเรขาคณิตโปร่งทะลุภายใน เป็นสัญลักษณ์ของการเคลื่อนไหวอย่าง
ต่อเนื่องไม่หยุดนิ่ง

กล่าวในเรื่องการพิจารณาถึงการรับรู้พื้นฐานของมนุษย์ ว่าการวิเคราะห์การออกแบบต้อง
เริ่มต้นด้วย การเลือกสรรแง่มุมของอารมณ์พื้นฐาน ที่ตอบสนองวัตถุประสงค์ของโครงการและการ
แสดงออกในแง่ของที่ว่าง (Issac Alan, and Reginal George) ดังนั้นจึงควรพิจารณาความสัมพันธ์
ของการตอบสนองทางอารมณ์ ร่วมกับคุณภาพของการออกแบบในแง่ของนามธรรม

ที่ว่างรูปสี่เหลี่ยมที่รู้จักดีที่สุด ในลักษณะของการเปิดช่องโถง ที่ว่างที่สมดุลแบบสมมาตรซึ่ง
เปิดดูกว้าง ณ ตำแหน่งแกนกลางของห้อง เกิดการรวมศูนย์ของที่ว่างสี่เหลี่ยมจัตุรัส โดยการ
ล้อมรอบหรือ การบากมุมที่ขอบของที่ว่างสี่เหลี่ยมจัตุรัส (Rob Krier. 1983 :20)

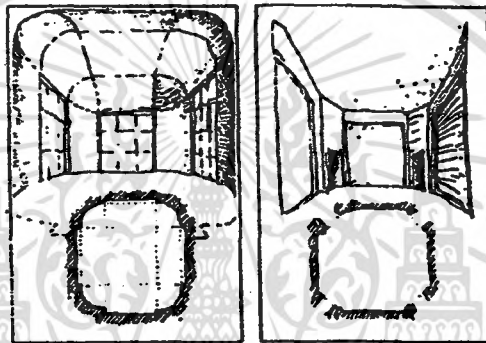

ภาพที่ 2.36 ที่ว่างรูปทรงสี่เหลี่ยม

ที่ว่างรูปไข่ไม่ใช้การตัดแปลงแก้ไขจากที่ว่างวงกลมแต่เป็นที่ว่างอีกชนิดหนึ่ง (Rob Krier.
1983 :25)

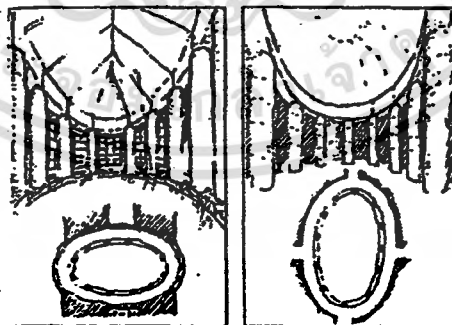

ภาพที่ 2.37 ที่ว่างรูปไข่

เอกสารนี้เป็นเอกสารที่สงวนไว้สำหรับการใช้งานเพื่อการศึกษาเท่านั้น ไม่อนุญาตให้นำไปใช้ประโยชน์ด้านการค้า
ไม่ว่ากรณีใดๆ ทั้งสิ้น อีกทั้งห้ามมิให้ตัดแปลงเนื้อหา และต้องอ้างอิงถึงเจ้าของเอกสารทุกครั้งที่มีการนำไปใช้

ที่ว่างรูปทรงโค้ง (Curvilinear Spaces)

1. วงกลมเป็นที่ว่างแบบโค้งที่มีความเรียบง่ายที่สุด มีความกระชับ และเป็นศูนย์กลางรอบตัวเอง นอกจากนี้ยังสัมพันธ์กับที่ว่างรอบๆ ในทิศทางที่เท่ากัน ไม่มีด้านหน้า ไม่มีด้านหลัง หรือเป็นตัวกำหนดขอบเขต องค์ประกอบอื่นๆ

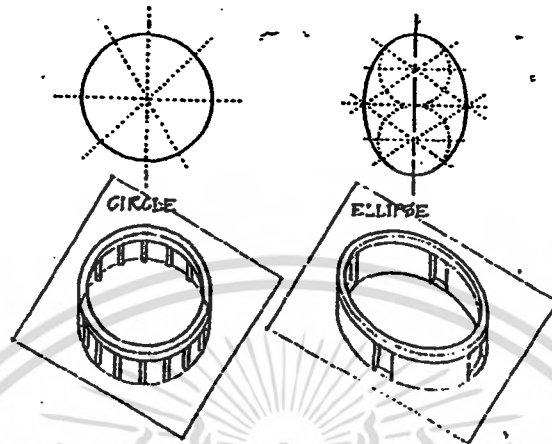

ภาพที่ 2.38 ที่ว่างรูปวงกลมและวงรี

ที่ว่างแบบวงรี มีพลังเคลื่อนไหวมากกว่าที่ว่างแบบวงกลม มีจุดศูนย์กลาง 2 จุดและแกนของทิศทางไม่เท่ากันแต่ละแกน (Francis D.K. Ching, Interior design Illustrated) เป็นที่ว่างซึ่งประกอบด้วยเส้นโค้ง ผันโค้งต่อเนื่อง มีพลังการเคลื่อนไหวและดูกระฉับกระเฉงนำสายตาของเราให้มองไปตามรูปโค้งลักษณะของผนังที่โค้งเข้าด้านใน ปิดล้อมและมีจุดรวมเข้าที่ว่างเข้าสู่ภายใน ขณะที่ผนังที่โค้งออกเป็นการผลักที่ว่างออกสู่ภายนอก (Francis D.K Ching. 1987 :32)

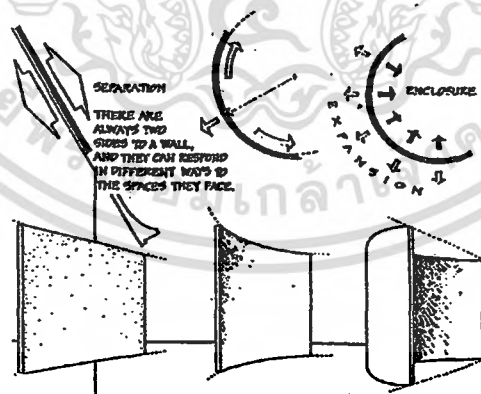

ภาพที่ 2.39 ที่ว่างรูปโค้ง

เอกสารนี้เป็นเอกสารที่สงวนไว้สำหรับการใช้งานเพื่อการศึกษาเท่านั้น ไม่อนุญาตให้นำไปใช้ประโยชน์ด้านการค้าไม่ว่ากรณีใดๆ ทั้งสิ้น อีกทั้งห้ามมิให้ดัดแปลงเนื้อหา และต้องอ้างอิงถึงเจ้าของเอกสารทุกครั้งที่มีการนำไปใช้

Spatial Dimension ห้องสี่เหลี่ยม ที่ความเท่ากับความกว้างมีความหยุดนิ่งและโดยทั่วไปให้ความรู้สึกเป็นทางการคุณภาพของระนาบทั้ง 4 ด้าน มีจุดรวมอยู่กึ่งกลางห้อง (Francis D.K Ching. 1987 :29)

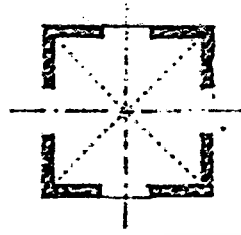

ภาพที่ 2.40 ห้องสี่เหลี่ยม

โคมในฐานะศูนย์กลางและภาชนะบรรจุจักรวาล โครงสร้างส่วนใหญ่ ของรูปทรงองค์พระสถูปอินเดียจะเป็นรูปโคมทรงครึ่งวงกลมผ่าซีก คัมภีร์ พุทธศาสนาได้กล่าวถึงโคมนี้ว่าเป็นครรภครรภ ตัวอ่อน ภาชนะ บางทีก็ใช้สับเปลี่ยน ไปมากับคำว่า อัมพะ ไช เป็นสิ่งที่เล็กที่สุดและใหญ่ที่สุด เป็นจุดกำเนิดของมวลสาร

เมื่อมองจากภายนอก พระสถูปไชหรือพระสถูปครรภเป็นต้นกำเนิดของสรรพสิ่งที่ปรากฏต่างๆ เป็นจุดกำเนิดภพภูมิเป็นจุดศูนย์กลางข้างในสุดที่ เป็นที่มาของสรรพชีวิต (ดร. เอเดรียน สอน อคกราส. 2541: 230-232)

India - Pakistan - Afghanistan

Architecture

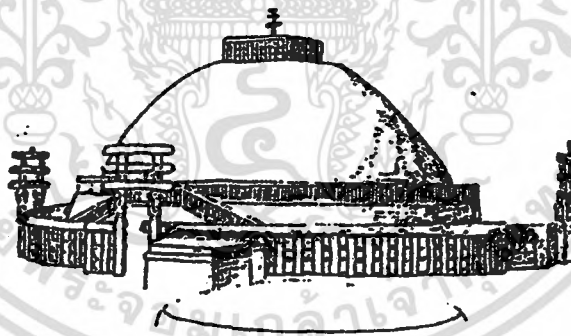

ภาพที่ 2.41 เจดีย์สาญจี รูปโคมครึ่งวงกลม

เอกสารนี้เป็นเอกสารที่สงวนไว้สำหรับการใช้งานเพื่อการศึกษาเท่านั้น ไม่อนุญาตให้นำไปใช้ประโยชน์ด้านการค้าไม่ว่ากรณีใดๆ ทั้งสิ้น อีกทั้งห้ามมิให้ตัดแปลงเนื้อหา และต้องอ้างอิงถึงเจ้าของเอกสารทุกครั้งที่มีการนำไปใช้

2.6.2 การศึกษาทฤษฎีเกี่ยวกับองค์ประกอบในการออกแบบสถาปัตยกรรม

องค์ประกอบเส้นตรงแนวตั้ง อย่างเช่นเสา ทำให้เกิดจุดบนระนาบพื้น และทำให้เห็นมันได้ในที่ว่างนั้นๆ เสาหนึ่งต้น ตั้งไว้เดี่ยวๆ ย่อมไม่ทำให้เกิดการนำเสนอสายตา ยกเว้นกรณีที่เป็นทางเดินซึ่งนำเราไปยังเสาต้นนั้นแนวแกนของสายตาใดๆ สามารถถูกสร้างขึ้นได้ (DK. Ching. 1979 : 138)

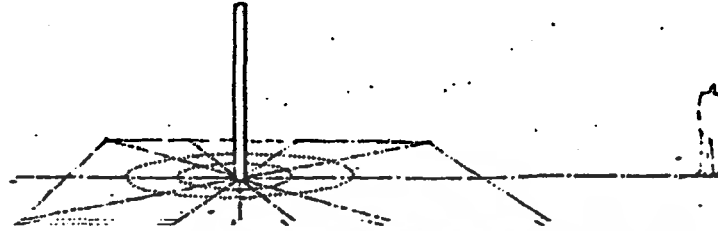

ภาพที่ 2.42 องค์ประกอบเส้นตรงแนวตั้ง

เสา 2 ต้นกำหนดให้เกิดระนาบ เกิดเป็นที่ว่างที่เป็นเอียงที่มองไม่เห็น ซึ่งถูกสร้างขึ้นด้วยแรงดึงที่เกิดขึ้นระหว่างเสา 2 ต้นนั้น กรณีมีเสาจำนวน 3 ต้นหรือจำนวนมากกว่านี้ สามารถถูกจัดวางเพื่อกำหนดนิยามความหมายมุมต่างๆ ของมวลของที่ว่าง ที่ว่างนี้ไม่ต้องการปรับทของมวลที่ว่างสำหรับการกำหนดนิยามความหมาย (DK. Ching. 1979 : 130)

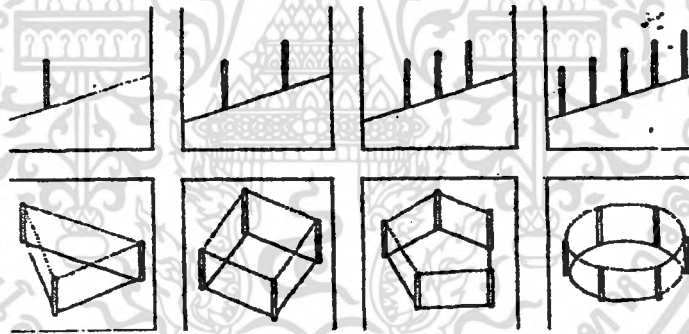

ภาพที่ 2.43 ที่ว่างที่เกิดจากเสา 2 ต้นหรือมากกว่า

องค์ประกอบเส้นแนวตั้ง สามารถถูกใช้สำหรับกำหนดจุดสิ้นสุดของแนวแกนกำหนดจุดศูนย์กลางของที่ว่างของเมือง หรือทำให้เกิดจุดสนใจของเมือง ไปตามเส้นขอบขององค์ประกอบนี้ (DK. Ching. 1979 : 138)

เอกสารนี้เป็นเอกสารที่สงวนไว้สำหรับการใช้งานเพื่อการศึกษาเท่านั้น ไม่อนุญาตให้นำไปใช้ประโยชน์ด้านการค้า ไม่ว่ากรณีใดๆ ทั้งสิ้น อีกทั้งห้ามมิให้ตัดแปลงเนื้อหา และต้องอ้างอิงถึงเจ้าของเอกสารทุกครั้งที่มีการนำไปใช้

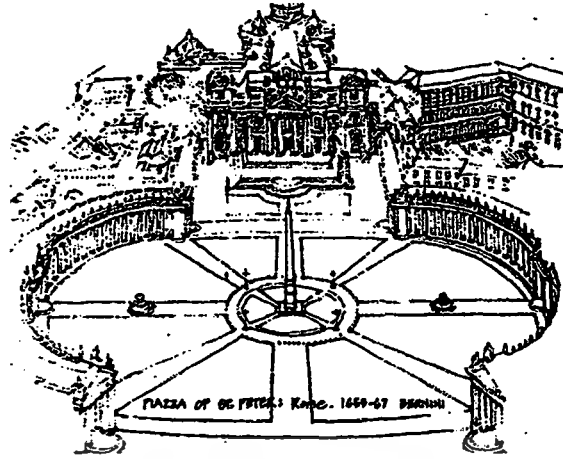

ภาพที่ 2.44 กำหนดจุดศูนย์กลางด้วยองค์ประกอบเส้นแนวตั้ง

แนวเสาที่เรียงเป็นแถว สามารถกำหนดนิยามความหมายขอบเขตของมวลที่ว่าง ขรชที่ยอมให้สายตา และความต่อเนื่องของที่ว่างนั้นเชื่อมต่อกับสภาพแวดล้อมของมัน(DK. Ching. 1979 : 143)

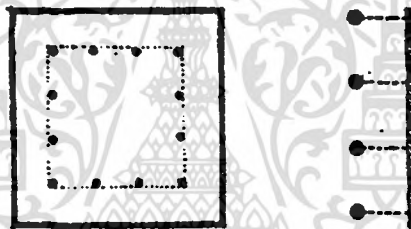

ภาพที่ 2.45 แนวเสา กำหนดขอบเขตมวลที่ว่าง

ระนาบแนวตั้งเป็นตัวกำหนดความหมายของพื้นที่ของที่ว่างที่เกิดขึ้นระหว่างระนาบ โดยระนาบที่มี ปลายเปิด 2 ข้างก่อให้เกิดระนาบที่เส้นขอบของเส้นแนวตั้งของระนาบนั้นๆ ซึ่งก่อให้เกิดทิศทางที่แข็งแรง ระนาบที่สมมาตร คือ การหันระนาบเข้าหากันไปตามแนวแกน เพราะวาระนาบขนาดไม่มีมุมกัน และไม่มีสภาพที่ปิดล้อมของที่ว่าง ที่ว่างนี้พุ่งออกไปข้างนอกตามธรรมชาติ (DK. Ching. 1979 : 156)

เอกสารนี้เป็นเอกสารที่สงวนไว้สำหรับการใช้งานเพื่อการศึกษาเท่านั้น ไม่อนุญาตให้นำไปใช้ประโยชน์ด้านการค้า ไม่ว่ากรณีใดๆ ทั้งสิ้น อีกทั้งห้ามมิให้ดัดแปลงเนื้อหา และต้องอ้างอิงถึงเจ้าของเอกสารทุกครั้งที่มีการนำไปใช้

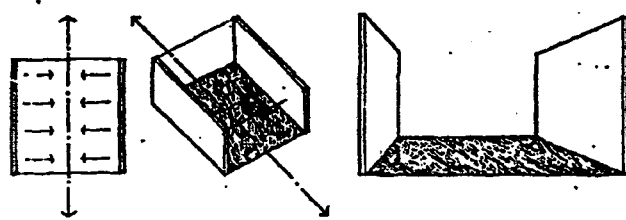

ภาพที่ 2.46 ที่ว่างที่เกิดขึ้นระหว่างที่ว่างคู่ขนาน

จุด 2 จุด ที่ถูกสร้างขึ้นในที่ว่าง ด้วยองค์ประกอบที่เป็นเสาหรือรูปทรงลักษณะเป็นศูนย์กลาง สามารถกำหนดให้เกิดเป็นแนวแกนซึ่งเป็นเครื่องมือที่ใช้มายาวนานตลอด (DK. Ching. 1979 : 23)



ภาพที่ 2.47 กำหนดทางเข้าด้วยจุด 2 จุด

ระนาบในในสถาปัตยกรรม สามารถกำหนดมวล 3 มิติ ของรูปทรงและที่ว่างคุณสมบัติ แต่ ละระนาบ (ขนาด, รูปทรง, สี, พื้นผิว,) ความสัมพันธ์ ซึ่งกันและกัน เป็นตัวพิจารณาในเรื่อง คุณสมบัติในการมองเห็นรูปทรง สิ่งเหล่านี้เป็นตัวกำหนดคุณภาพของที่ว่างที่ถูกระนาบปิดล้อม ชนิดของระนาบ โดยทั่วไปถูกใช้ในการออกแบบสถาปัตยกรรม

1. ระนาบเหนือศีรษะ ระนาบเหนือศีรษะสามารถเป็นหลังคา และเป็นตัวปกป้องจาก ภูมิอากาศภายนอก หรือระนาบหลังคาเป็นที่กำบังในที่ว่างสถาปัตยกรรม
2. ระนาบผนัง ระนาบแนวตั้ง ของผนังเป็นตัวกำหนดที่ว่างที่ปิดล้อมมีผลมากที่สุด
3. ระนาบพื้น ระนาบพื้นเป็นตัวให้เกิด ลักษณะการรองรับที่เป็นกายภาพ และเป็นฐาน อาคารของรูปทรงอาคาร (DK. Ching. 1979 : 35)

เอกสารนี้เป็นเอกสารที่สงวนไว้สำหรับการใช้งานเพื่อการศึกษาเท่านั้น ไม่อนุญาตให้นำไปใช้ประโยชน์ด้านการค้า ไม่ว่ากรณีใดๆ ทั้งสิ้น อีกทั้งห้ามมิให้ดัดแปลงเนื้อหา และต้องอ้างอิงถึงเจ้าของเอกสารทุกครั้งที่มีการนำไปใช้

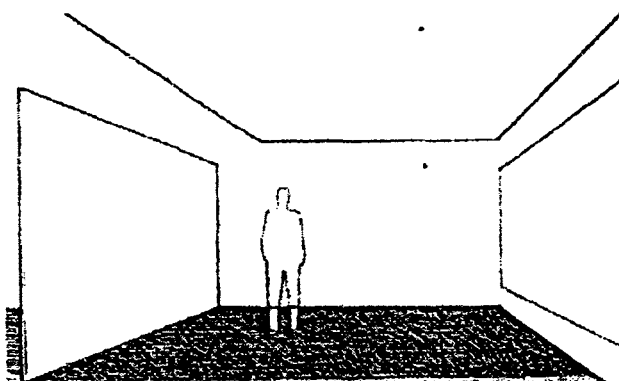

ภาพที่ 2.48 แสดงชนิดของระนาบ

ระนาบพื้น รองรับกิจกรรมของคนในอาคาร ระนาบพื้นรองรับการก่อสร้างสถาปัตยกรรมทุกสภาวะ บุคลิกลักษณะทางภูมิประเทศของระนาบพื้น มีผลต่อรูปทรงอาคาร และสามารถเคลื่อนตัวไปกับระนาบพื้น หรือวางบนระนาบพื้นหรือยกตัวขึ้นจากจากระนาบพื้น ให้ความสำคัญกับสถานที่ ระนาบสามารถถูกทำเป็นคันทันหรือกำหนดที่ว่างภายนอก หรือทำเป็นค้ำยันต่อสิ่งที่ไม่พึงปรารถนา (DK. Ching. 1979 : 35-36)

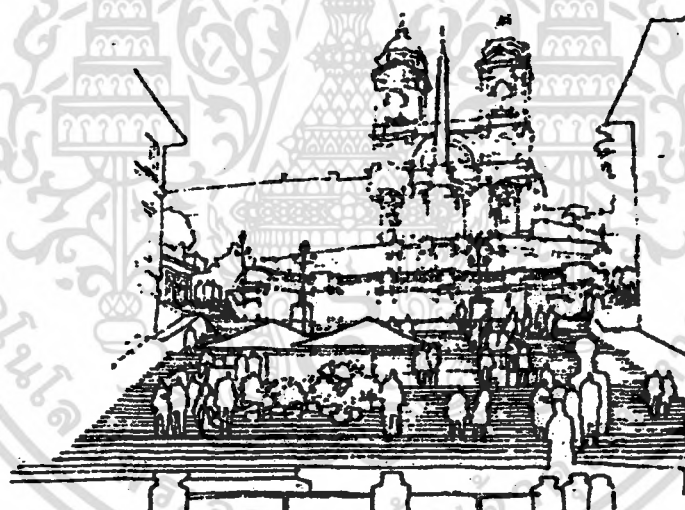

ภาพที่ 2.49 แสดงการยกตัวขึ้นของระนาบ

ระนาบผนังในอาคารเป็นตัวกำหนด และเป็นตัวปิดล้อมของที่ว่างอาคารหรือ “ห้อง” คุณสมบัติในการมองเห็นแสดงความสัมพันธ์ซึ่งกันและกัน ทั้งขนาด และการจัดช่องเปิดภายในอาคารจะพิจารณาคุณภาพของที่ว่าง ของระนาบเป็นตัวกำหนดและระดับความสัมพันธ์ของที่ว่างในอาคารกับที่ว่างรอบๆ

เอกสารนี้เป็นเอกสารที่สงวนไว้สำหรับกรใช้งานเพื่อการศึกษาเท่านั้น ไม่อนุญาตให้นำไปใช้ประโยชน์ด้านการค้าไม่ว่ากรณีใดๆ ทั้งสิ้น อีกทั้งห้ามมิให้ดัดแปลงเนื้อหา และต้องอ้างอิงถึงเจ้าของเอกสารทุกครั้งที่มีการนำไปใช้

ระนาบในฐานะองค์ประกอบของการออกแบบ ระนาบของผนังสามารถเคลื่อนตัวกับระนาบพื้นหรือระนาบหลังคา หรือถูกเชื่อมระนาบในฐานะระนาบอิสระ ระนาบสามารถเป็นฉากหลังที่ไม่เด่นชัด สำหรับองค์ประกอบอื่นๆ ในที่ว่าง หรือระนาบสามารถเป็นองค์ประกอบที่มองเห็นได้ชัดเจน และสามารถเป็นวัตถุทึบแสง หรือ โปร่งแสง (DK. Ching. 1979 : 40)

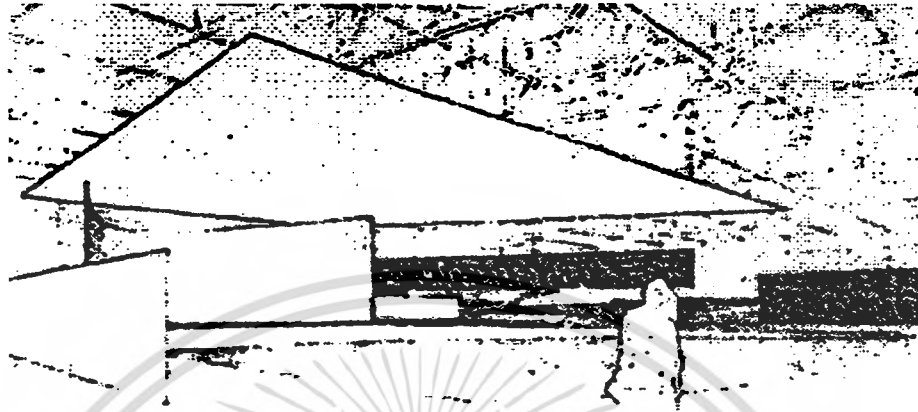

ภาพที่ 2.50 ระนาบภายในห้อง

ระนาบเป็นพื้นผิวของผนัง ซึ่งเราสามารถมองเห็นจากภายในห้อง ขณะที่ที่เราสัมผัสทางกายภาพกับระนาบพื้นผนัง ระนาบเพดานผนังปกติอยู่ไกลจากตัวเรา เป็นการสัมผัสจากการมองในที่ว่างระนาบเพดานสามารถได้ตอบถึงรูปทรงหรือเป็นผิวได้หลังคา หรือระนาบพื้นห้องชั้นบนและแสดงโครงสร้างของตัวมัน ระนาบเพดานสามารถเป็น โครงถักภายในที่ว่าง(DK. Ching. 1979 : 41)

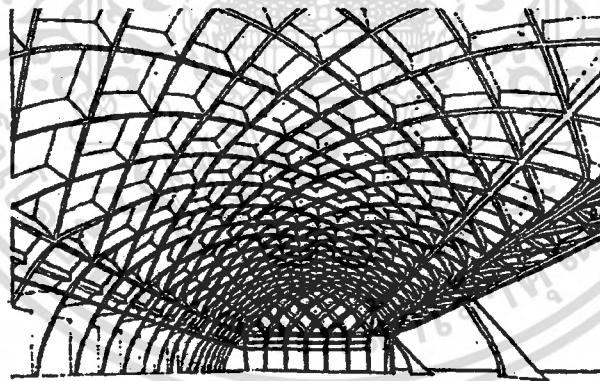

ภาพที่ 2.51 ระนาบเพดานเป็น โครงถัก

ระนาบแนวโค้งรูปตัวยู สามารถกำหนดความหมายสนามของที่ว่างสูงมีทิศพุ่งเข้าสู่ที่ว่างภายในรูปร่างตัวยู เช่นเดียวกันที่ทิศการพุ่งออกจากที่ว่างภายนอก ณ ตำแหน่งระนาบด้านในสุดสนามของที่ว่าง คือพื้นที่ปิดล้อม มีทิศทางพุ่งออกไปภายนอก

การเปิดที่ว่างคอนปลายสุดของระนาบที่ยาวและแคบ ที่ว่างจะถูกส่งเสริมให้มีการเคลื่อนที่ และส่งเสริมให้มีการดำเนินไปตามลำดับขั้นตอนของเหตุการณ์ ถ้ารูปร่างของพื้นที่เป็นรูปสี่เหลี่ยมจัตุรัส หรือค่อนข่าจัตุรัส ที่ว่าที่ได้จะมีความนิ่ง และมีคุณสมบัติของพื้นที่ๆ มีการครอบครองมากกว่าการเป็นที่ว่างที่สามารถเคลื่อนตัวผ่านไป (DK. Ching. 1979 : 163)

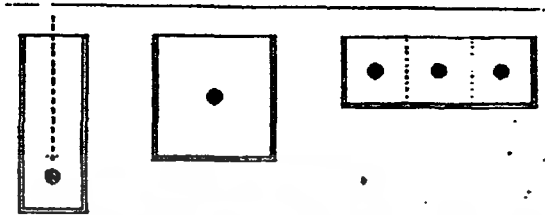

ภาพที่ 2.52 การกำหนดความหมายภายในที่ว่างรูปตัวยู

2.6.3 การสร้างแนวแกน

แกนในสถาปัตยกรรมต้องการวิธีการและองค์ประกอบทั้งหมดในการจัดองค์ประกอบทั้งรูปทรงและที่ว่างต่างๆ ในงานสถาปัตยกรรม เส้นเกิดขึ้นจากการก่อตัวของจุดสองจุด ในที่ว่างซึ่งรูปทรงและที่ว่าง ต่างๆ นั้นถูกจัดให้เป็นไปตามระเบียบแผนผัง ถึงแม้ว่าเส้นแนวแกนจะเป็นสิ่งที่จินตนาการขึ้นและไม่สามารถมองเห็นได้ เส้นแกนมีพลัง การแสดงอำนาจ และระเบียบวิธีการ ถึงแม้ว่าเส้นแนวแกนมีความหมายในความสมมาตร ซึ่งต้องการความสมดุล ในการกำหนดองค์ประกอบรอบๆ เส้นแกนจะต้องพิจารณาแรงดึงดูดทางสายตาของการวางเส้นแนวแกน ซึ่งต้องเป็นสิ่งที่หลักแหลม หรือมีกำลังเป็นทางการและ หรือมีลีลาเดียว (DK. Ching. 1979 : 334)

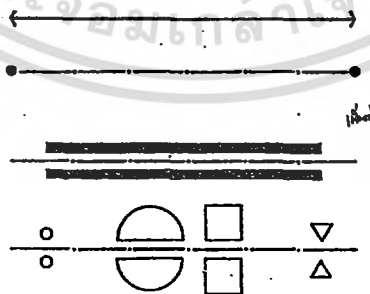

ภาพที่ 2.53 ที่ว่างมีแนวแกน

เอกสารนี้เป็นเอกสารที่สงวนไว้สำหรับการใช้งานเพื่อการศึกษาเท่านั้น ไม่อนุญาตให้นำไปใช้ประโยชน์ด้านการค้าไม่ว่ากรณีใดๆ ทั้งสิ้น อีกทั้งห้ามมิให้ดัดแปลงเนื้อหา และต้องอ้างอิงถึงเจ้าของเอกสารทุกครั้งที่มีการนำไปใช้

2.6.4 การสร้างองค์ประกอบแบบสมมูล 2ข้างเหมือน

ขณะที่สภาพการมีแนวแกน สามารถคงอยู่โดยปราศจากสภาพของความสมมาตร เกิดขึ้นพร้อมๆ กัน สภาวะความสมมาตรไม่สามารถคงอยู่ได้ โดยปราศจากนัยของความเป็นแนวแกนหรือแกนซึ่งเป็น โครงสร้างที่มีแกนรอบศูนย์กลาง แนวแกนสร้างขึ้นด้วย จุด 2 จุด มีสภาวะความสมมาตรต้องการจัดแบบแผนของรูปทรงและที่ว่างรอบๆ ให้มีความสมมูล หรือจุด (ศูนย์กลาง)

แนวทางพื้นฐานการสร้างแกนแบบสมมาตรมีอยู่ 2 แบบ คือ

1. สมมาตรแบบมีด้านซ้าย- ด้านขวาสมมูลในองค์ประกอบในแนวแกน
2. สมมาตรแบบกระจายเป็นรัศมี ประกอบด้วยองค์ประกอบสมมูลเท่าๆกัน รอบๆ แกนหรือมากกว่า 2 แกน ซึ่งมีจุดร่วมกัน ณ ตำแหน่งตรงกลาง (DK. Ching. 1979 : 332)

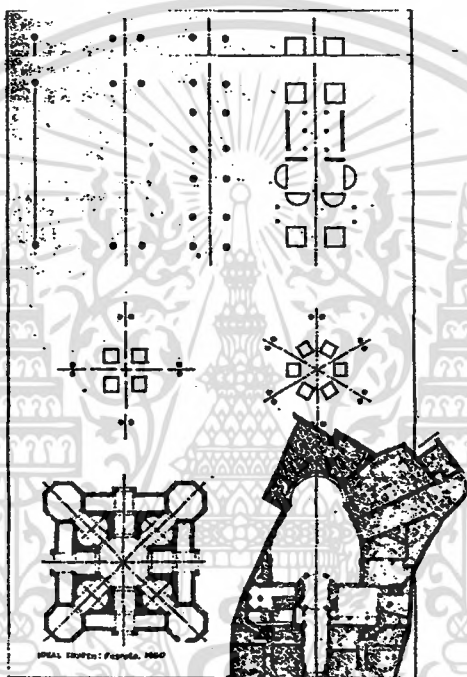

ภาพที่ 2.54 แนวทางพื้นฐานการสร้างแกนสมมาตร

2.6.5 การแปรรูป (Transformation)

การศึกษาสถาปัตยกรรมนั้น ควรจะเกี่ยวข้องกับการศึกษาความเป็นมาของรูปทรงของสถาปัตยกรรมนั้น ในขณะที่สาขาวิชาอื่นๆ ศึกษาภูมิหลังของคน

ในการศึกษาสถาปัตยกรรม ควรศึกษาความอุตสาหกรรม และผลสำเร็จ จารตัวอย่างจำนวนมากมา หลักการของการแปรรูปเป็นที่ยอมรับกันทั่วไป

หลักการของการแปรรูปยินยอมให้ผู้ออกแบบเลือกสรรหุ่นต้นแบบทางสถาปัตยกรรม ซึ่งมีโครงสร้างที่เป็นแบบแผน และระเบียบขององค์ประกอบ ซึ่งอาจจะเหมาะสมและมีเหตุผล และเพื่อ

แปรรูปโดยเป็นลำดับขั้นตอนที่เชื่อมโยงกัน เพื่อสนองสภาพที่ต้องการ หรือปรับทงของจุดมุ่งหมายของการออกแบบ การแปรรูปต้องการสิ่งแรกคือ ระบบของการสร้างระเบียบแบบแผนของต้นแบบเดิม เพื่อรับรู้และเข้าใจ ผ่านลำดับขั้นตอนการเปลี่ยนแปลงที่มีขอบเขตจำกัดแนวคิดต้นแบบของการออกแบบสามารถถูกทำให้เด่นชัดขึ้น มากกว่าที่จะทำลายต้นแบบฉบับเดิม (DK. Ching. 1979 : 382)

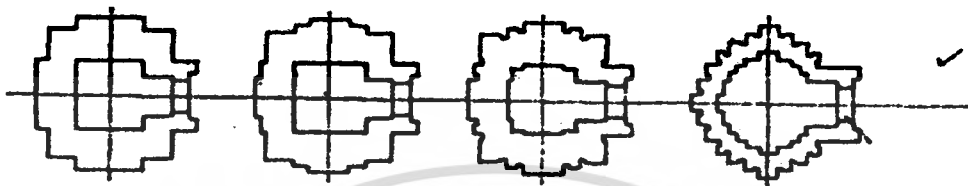

PLAN DEVELOPMENT OF THE NORTH BANGKOK COLLEGE

ภาพที่ 2.55 แสดงขั้นตอนการแปรรูป

2.6.7 การจัดองค์ประกอบเพื่อความงามภายในอาคาร ศิลปะในการออกแบบ

หลักในการออกแบบพื้นฐานทางด้านศิลปะ เป็นสิ่งสำคัญที่ผู้ออกแบบนำมาเป็นแนวทางในการสร้างความงามให้กับงานสถาปัตยกรรม สถาปัตยกรรมภายในและสาขาอื่นที่เกี่ยวข้อง ผู้ออกแบบสามารถสร้างสรรค์ความงามให้ปรากฏโดยนำองค์ประกอบ จุด เส้น ระนาบ สี ผิวสัมผัส ที่ว่าง มาจัดองค์ประกอบด้วยการสร้างความดึงดูด สัมผัส เกี่ยวเนื่อง แสงทงทะลุ สอดประสาน เป็นต้น โดยให้มีเอกภาพ สมดุล ขนาดส่วน สัดส่วน จังหวะที่ดีและประกอบด้วยเทคนิคการออกแบบอื่นๆ

2.6.7.1 รูปทรงในงานตกแต่งภายใน

รูปทรงสร้างรูปร่างให้กับที่ว่าง ถ้าปราศจากรูปทรง ที่ว่างจะมีรูปร่างไม่แน่นอน ไม่มีโครงสร้าง ไม่มีขอบเขต รูปทรงทำให้เราวัดที่ว่างได้ และหมายความรวมถึงรูปภายนอกและภายในซึ่งจะมองเห็นหรือรับรู้ได้ สิ่งเหล่านี้สำคัญต่อการออกแบบตกแต่งภายใน

การจัดที่ว่างภายในอาคารสามารถที่จะจัดได้หลายรูปแบบ ตามชนิดของการใช้สอยที่มีลักษณะพิเศษต่างๆ กันไป เช่น ในการจัดสำนักงาน รูปแบบของการออกแบบจะแตกต่างกันไปจากการตกแต่งห้องนอน ห้องอาหาร หรือห้องอื่นๆ ภายในอาคาร แม้แต่จะเป็นสำนักงานประเภทเดียวกัน ยังคงมีรูปแบบของสำนักงานธนาคาร สำนักงานสถาปนิก และในการจัดสำนักงานเปิด ซึ่งใช้แผงบังสายตางส่วนที่จำเป็น และการจัดสำนักงานปิด ซึ่งกันเป็นห้องเป็นต้น รูปทรงที่มาจากการใช้สอยเป็นสิ่งกำหนดลักษณะของที่ว่าง

2.6.7.2 รูปร่าง (SHAPE)

รูปร่างเป็นสิ่งที่แสดงลักษณะของรูปทรงที่แตกต่างกันออกไป รูปทรงทางกายภาพจะเห็นได้จากกรอบนอกของวัตถุ ขอบของวัตถุจะแสดงถึงกรอบของรูปทรง เช่น ขอบจาน ดอกไม้ จะแสดงลักษณะกลม แต่แตกต่างกันด้วยรายละเอียดภายใน รูปร่างจะชี้ให้เห็นถึงมวลทางกายภาพซึ่งจะเกี่ยวข้องแต่เพียงรูปที่เห็นภายนอกเท่านั้น

ถ้าปราศจากรูปร่าง ที่ว่างจะไม่มีรูปทรงเช่นเดียวกัน รูปร่างมีมากมายแบ่งได้เป็นธรรมชาติและเรขาคณิต รูปร่างธรรมชาติจะนุ่มนวลและไม่เป็นธรรมดา สิ่งที่มีมนุษย์สร้างมักจะเป็นเรขาคณิตแต่มีข้อยกเว้นที่ว่ารูปทรงทั้งสองประเภทอยู่ร่วมกันได้ดี และในการตกแต่งจะอาศัยรูปร่างสองประเภทนี้ประกอบกัน เช่นการใช้ต้นไม้ตกแต่งภายในอาคาร เป็นต้น รูปร่างเหมือนรูปทรงตรงที่มีความหมายสำคัญที่จะสื่อให้ผู้ดูได้รับรู้

รูปร่างของห้องรับแขก ถ้าเป็นห้องกลมหรือหกเหลี่ยมจะมีความหมายที่กว้างขวาง หรรหาคว่าสี่เหลี่ยมธรรมดา ห้องรับแขกส่วนมากมีรูปทรงเหมือนกัน แต่มีรูปร่างในการจัดแตกต่างกันห้องรับแขกควรเป็นที่ที่นั่งคุยอย่างสบายให้ความรู้สึกที่เจ้าของบ้านต้อนรับอย่างอบอุ่น เราสามารถสร้างสรรค์รูปทรงกลม เหลี่ยม รูปที่มีมุมต่างๆ ซึ่งค่อนข้างแข็งกระด้างรูปที่โค้งมน นุ่มนวล เราใช้ประโยชน์ของรูปร่าง นำไปสู่การสร้างรูปทรง การใช้รูปร่างธรรมชาติและเรขาคณิตเป็นส่วนที่ทำให้ห้องดูเรียบง่ายหรือยุ่งยาก และนอกจากนั้นยังคงมีลำดับการเข้าของรูปร่างอยู่ที่ส่วนต่างๆ ภายในห้อง การเข้ากันนี้จะช่วยให้รูปทรงมีความสัมพันธ์กัน รูปร่างนั้นจะให้เข้ากันได้โดยไม่สิ้นสุดโดยเปลี่ยนขนาด สี ผิวสัมผัส และความสัมพันธ์กับรูปร่างอื่นในลักษณะที่ต่างกัน ซึ่งทฤษฎีทางด้านความงามเรียกวิธีนี้ว่า “การแปรเปลี่ยนโดยคง

เนื้อหาเดิม” เช่นการใช้ห้องรูปสี่เหลี่ยม รูปสี่เหลี่ยมนี้จะปรากฏในที่อื่นได้ จะเป็นบริเวณผนัง เฟอร์นิเจอร์ แต่สี่เหลี่ยมนี้จะให้ความรู้สึกที่เปลี่ยนไปเพราะสีผิวสัมผัสของวัตถุหรือลวดลายของวัตถุอื่นที่นำมาประกอบ เช่น ฝ้าเพดาน แต่โดยรวมแล้วภายในห้องห้องหนึ่งควรมีรูปร่างที่ขัดแย้งกันบ้างเพื่อดึงดูดความสนใจ

บ้านเป็นอาคารที่ทุกๆ คนเอาใจใส่มากโดยเฉพาะบ้านของตัวเอง ผู้ออกแบบจึงมักจะมีปัญหาในการที่จะทุ่มเททั้งเวลาและสติปัญญาให้ดีที่สุดตามความต้องการของเจ้าของ

2.6.7.3 สัดส่วน (CONFIGURATION)

ในงานออกแบบตกแต่งภายใน สัดส่วนคือความสัมพันธ์ระหว่างส่วนประกอบต่างๆ ในปริมาณที่ครอบคลุมที่ว่าง ตัวอาคาร เฟอร์นิเจอร์และส่วนตกแต่งอื่นทั้งหมด การจัดตกแต่งภายในเป็นการสร้างสรรค์ที่ว่างในอาคารได้ “เต็ม” การใส่ส่วนประกอบต่างๆ ลงในที่หนึ่งๆ จะประกอบด้วยสิ่งตกแต่งผนัง โถง ฝ้าเพดาน ฯลฯ ขณะที่สถานที่อื่น ซึ่งต่อเนื่องระหว่างส่วนสำคัญ จะว่างเปล่าเพราะใช้เป็นทางเดินหรือเส้นทางสัญจร ทางเดินนั้นจะสนองประโยชน์ใช้สอยที่ไม่ต้องการเฟอร์นิเจอร์

การตกแต่งภายในอาคารมีทั้งง่ายและยุ่งยาก ส่วนประกอบแต่ละส่วนเป็นส่วนหนึ่งของ สัมพันธภาพทั้งในทางนอนและทางตั้ง ทางนอนนั้นสัมพันธภาพทางตั้งรวมถึงความสูงของส่วนประกอบ เดิม ความสัมพันธ์ระหว่างกันและกันขององค์ประกอบเดิมและองค์ประกอบใหม่ ผลที่เกิดขึ้น ภายหลังการตกแต่งภายใน ส่วนต่างๆ สัมพันธ์กันอย่างใกล้ชิดกัน และสัมพันธ์กันอยู่ใน สัมพันธภาพเดียวกัน

2.6.7.4 ขนาด (SIZE)

ขนาดส่วน Scale และสัดส่วน Proportion สัมพันธ์กับขนาด (Size) ขนาดส่วนเป็น การเปรียบเทียบความสัมพันธ์ระหว่างขนาดของสิ่งหนึ่งกับสิ่งอื่น สัดส่วนเป็นการพิจารณาขนาด ส่วนหนึ่งของชิ้นหนึ่งกับส่วนอื่นของชิ้นเดียวกันนั้น

ภาพดอกป๊อปปีที่ Georgia O'Keeffe วาดมีขนาดใหญ่โตมากกว่าที่พบในธรรมชาติหลาย เท่า ผู้ดูไม่เคยคาดคิดว่าจะเห็นดอกป๊อปปีขนาดใหญ่เช่นนี้มาก่อน เมื่อเราดูภาพเขียนต่างๆ เรา มักจะเปรียบเทียบภาพที่เห็นกับภาพในความนึกคิดที่ได้จดจำไว้จากของจริงและเรารู้ได้ว่าภาพนี้ มีขนาดส่วนใหญ่ เมื่อดูถึงความสัมพันธ์กับธรรมชาติ และใหญ่กว่าที่คาดเมื่อพิจารณา ความสัมพันธ์กับผืนผ้าใบ แต่ดูภาพโดยรวมแล้วเราจะบอกได้ว่าดอกป๊อปปีนี้มีสัดส่วนที่ดี เมื่อ ดูกลีบดอก เกสร ทุกส่วนสัมพันธ์กันอย่างสวยงาม

2.6.7.5 ขนาดส่วน (SCALE)

การใช้คำว่าขนาดส่วน เราจะเปรียบเทียบขนาดของของสิ่งหนึ่งกับของอีกสิ่งหนึ่ง การ วาดภาพดอกไม้เปรียบเทียบกับดอกไม้จริง การวาดภาพแม่น้ำ มนุษย์ เปรียบเทียบกับสิ่งที่เห็น และจำได้

เมื่อเราพูดถึง “Large scale” ในงานตกแต่งภายใน งานนี้จะประกอบด้วยบุคคลในหลาย หน่วยงาน อาคารที่สร้างเพื่อบุคคลเหล่านี้มีขนาดใหญ่ สูงหลายชั้น เมื่อเปรียบเทียบกับ “Small scale” บ้านหรืออพาร์ทเมนต์ขนาดเล็กสำนักงานนั้นมีขนาดใหญ่กว่าบ้านและ อพาร์ทเมนต์มากเมื่อเรานำมาเปรียบเทียบมักจะเป็นการถกเถียงกันในเรื่องขนาดส่วน

ถึงแม้ว่าขนาดส่วนจะไม่เหมือนขนาด แต่มีความสัมพันธ์กับขนาดโดยตรงในการเขียน แบบสถาปัตยกรรมและการตกแต่งภายใน ขนาดส่วนที่ใช้เป็นการเปรียบเทียบขนาดภาพอาคาร กับขนาดอาคารจริง เช่น มาตรฐาน 1:100 , 1:25 , 1:20 , 1:10

ขนาดสิ่งของต่างๆ สัมพันธ์กับขนาดส่วนอย่างไร ขนาดจะช่วยให้ตัดสินใจในเรื่องขนาด ส่วนได้ ขนาดส่วนอนุสาวรีย์ (Monumental scale) ซึ่งมีขนาดใหญ่เช่นอนุสาวรีย์ประชาธิปไตย และอนุสาวรีย์ชัยสมรภูมิ เป็นต้น ส่วนขนาดเล็ก (Miniature scale) เช่นเมืองจำลองที่พืทยา เป็นเมืองที่สร้างให้มีขนาดเล็กกว่าปรกติมาก ขนาดส่วนมนุษย์ (Human scale) ได้แก่ที่อยู่อาศัย ทั่วไป

เรามักจะใช้ขนาดส่วนมนุษย์ในการเปรียบเทียบสิ่งของทั่วไป ถ้าสิ่งใดในงานตกแต่งไม่สนองประโยชน์ใช้สอยภายใต้ความสัมพันธ์กับขนาดร่างกายมนุษย์ เราจะไม่สามารถใช้ส่วนของงานตกแต่งนั้นได้ เพราะขนาดมีขีดจำกัดทั้งใหญ่และเล็ก เช่นลูกบิดประตู ถ้ามีขนาดใหญ่เกินกว่าขนาดมือมนุษย์จับได้ เราจะไม่สามารถเปิดประตูได้ ทุกสิ่งในงานตกแต่งภายในจะต้องทำให้มีขนาดเหมาะที่จะใช้เสมอ ประตู บันได เติง เก้าอี้ โต๊ะ ชั้นวางของ จะพิจารณาจากการใช้สอยทั้งสิ้น แต่ละชิ้นจะมีความสัมพันธ์กับขนาดมนุษย์เป็นส่วนๆ ไป

สิ่งของที่มีขนาดใหญ่หรือเล็กเกินกว่าที่เคยเห็นและเคยใช้สะดวกมักมีขนาดส่วนที่เปลี่ยนไป เป็นใหญ่หรือเล็กกว่าปกติ ขนาดของสิ่งของจะเกี่ยวข้องกับขนาดส่วนเสมอเราคาดว่าประตูควรมีขนาดใหญ่พอที่เราจะเดินผ่านได้คนเดียวโดยไม่ชนขอบซ้ายขวา และส่วนบน ถ้าเราผ่านไปได้ สะดวกประตูนั้นมีขนาดค่อนข้างมาตรฐาน ความกว้างประมาณ 0.90 ม. สูง 2.00 ม. เป็นช่องทางเดินที่เดินสะดวกและไม่เป็นที่สังเกต แต่ถ้าประตูกว้าง 0.45 ม. สูง 1.55 ม. เป็นช่องทางที่ยากจะเดินผ่าน เราจะรู้สึกถึงขนาดที่ผิดมาตรฐาน (Out of scale) และพบว่าประตูค่อนข้างเล็ก (Small in scale) หรือถ้าประตูใหญ่กว่าปกติ กว้าง 3.6 ม. สูง 7.5 ม. เราจะรู้สึกว่าช่องเปิดใหญ่เกินไปเมื่อเปรียบเทียบกับขนาดมนุษย์แต่ยังคงอยู่ในขนาดที่เหมาะสม (In scale) เมื่อเปรียบกับขนาดห้องซึ่งสูงใหญ่

ขนาดส่วนที่มีผลต่อจิตใจ ถ้าเราเดินผ่านประตูขนาดปกติตามที่เคยเห็น เราจะไม่มีรู้สึกแปลกประหลาด แต่ถ้าประตูใหญ่ขึ้น เช่น อาคารเซนต์ปีเตอร์ในโรม เราจะสังเกตว่าประตูใหญ่กว่าปกติ เมื่อดูถึงความสัมพันธ์กับขนาดมนุษย์และประตูลักษณะ เราอาจจะรู้สึกว่าตัวเราเล็กลงขาดความสำคัญไป ขนาดส่วนของประตูเหล่านี้ชี้ให้เห็นถึงความสำคัญของสถานที่นั้นและเหตุการณ์สำคัญที่จะเกิดขึ้น พิธีที่เป็นระเบียบ เช่น พิธีทางศาสนา เหตุการณ์ที่ร่วมกันทำ โดยคนหมู่มากหรือเหตุการณ์ที่ไม่ปกติธรรมดา ขนาดใหญ่ประตูจะสร้างความรู้สึกยิ่งใหญ่เรียกร้องความสนใจในกิจกรรมที่จะเกิดขึ้นหรือผ่านทางนั้น

ขนาดส่วนเป็นผลเนื่องมาแต่สภาพอาคารที่ใหญ่หรือเล็ก และมักจะมีแนวโน้มที่จะทำขนาดส่วนใหญ่ในที่ว่างขนาดใหญ่เพื่อความสอดคล้องกันไป โดยเลือกขนาดของเฟอร์นิเจอร์ในห้องสัมพันธ์กับขนาดห้องทั้งหมด ถ้าเราใช้เก้าอี้ทำงานในห้องตัวหนึ่งใหญ่กว่าตัวอื่น เก้าอี้ตัวนั้นจะบ่งบอกถึงสิ่งพิเศษหรือความสำคัญของเก้าอี้หรือผู้ใช้เก้าอี้ได้ ถ้าใช้เฟอร์นิเจอร์ขนาดใหญ่ในห้องทั่วไป จะเปลี่ยนการรับรู้ในการมอง ปริมาตรภายในห้องจะปรากฏเล็กลงหรือใหญ่ขึ้นได้จากการเลือกใช้เฟอร์นิเจอร์นั้น

นักออกแบบส่วนใหญ่มักจะทำงานให้อยู่ในขนาดส่วนที่เป็นมาตรฐาน (In scale) ซึ่งผู้ใช้อาคารใช้กันจนเป็นปกติธรรมดา ห้องขนาดปกติจะตกแต่งด้วยเฟอร์นิเจอร์ ที่ซื้อหาได้ทั่วไป เพราะสิ่งของที่ใช้ตกแต่งภายในมักจะมีขนาดมาตรฐาน และผลิตเป็นจำนวนมาก

บางครั้งการจัดตกแต่งภายในมีการเปลี่ยนแปลงมาตรฐานจากปกติไปบ้าง ซึ่งมีวิธีทำได้หลายแบบ และผสมผสานกันได้ภายในที่ว่างเดียวกันหรือที่ว่างที่ต่อเนื่อง เมื่อใช้เฟอร์นิเจอร์และเครื่องแต่งห้องขนาดส่วนหลายขนาดมาประกอบกัน ไม่ควรใช้ขนาดส่วนที่แตกต่างกันเพียง 2 ประเภท เพราะจะทำให้ขัดแย้งกันอย่างชัดเจน ดังนั้นจึงควรมีขนาดส่วนที่สาม ซึ่งเชื่อมโยงของที่มีขนาดส่วนสองประเภทแรกภายในปริมาณนั้นด้วย

การแปรเปลี่ยนขนาดสิ่งของต่างๆ ที่มีรูปร่างเหมือนกัน เช่น ประตู หน้าต่าง เฟอร์นิเจอร์ บัวเชิงผนัง พื้น เพดาน การจัดเช่นนี้ยังมีรูปร่างสัมพันธ์ระหว่างกันและทั้งหมด ซึ่งควรมีการจัดลำดับความสำคัญอยู่เสมอ

2.6.7.8 สัดส่วน (PROPORTION)

เมื่อมีความต้องการทางด้านขนาดส่วนที่เหมาะสมแล้ว สัดส่วนที่เหมาะสมยังคงเป็นสิ่งที่ต้องการไม่ยิ่งหย่อนไปกว่ากัน สัดส่วนของการตกแต่งภายในที่พักอาศัยจะใช้ขนาดส่วนใหญ่ (Large scale) ในบ้านใหญ่ แต่สัดส่วนที่เหมาะสมในสถานการณืนั้นแตกต่างจากขนาดส่วนใหญ่ในโรงแรมหรือโรงพยาบาล ขนาดส่วนของบ้านอาจจะรวมห้องหลายห้องบางห้องใหญ่บางห้องเล็ก ขึ้นอยู่กับวัตถุประสงค์ แต่ห้องในโรงพยาบาลสร้างขึ้นเพื่อรักษาสุขภาพของคนหลายคน ขนาดส่วนจะใหญ่ตามจำนวนผู้ใช้ สัดส่วนของห้องจะแปรเปลี่ยนไปตามความต้องการของผู้ใช้

สัดส่วนในงานตกแต่งภายใน จะได้รับอิทธิพลจากเกณฑ์ในด้านความงาม (Aesthetics) ประโยชน์ใช้สอย (Function) และวัสดุ (Material) ทั้งหมดนี้เป็นองค์ประกอบที่ต้องพิจารณา ร่วมกันในการออกแบบ

2.6.7.9 สมดุลแบบสองข้างเท่ากัน (SYMMETRY)

สมดุลประเภทนี้ใช้กันมานานมากและพบได้ในธรรมชาติ เช่น ร่างกายมนุษย์ สัตว์ มนุษย์เขียนภาพสิ่งเหล่านี้โดยมีความสมดุลทั้งสองข้าง นอกจากนั้นยังปรากฏว่ามีการใช้ความสมดุลเช่นนี้ในสมัยก่อน โดยใช้กับงานศิลปะทุกประเภท สถาปัตยกรรม การตกแต่งภายใน ละคร และงานศิลปะอื่น สมดุลวิธีนี้แนวแกนกลางและองค์ประกอบสองข้างแกนเท่าๆ กัน

งานสร้างสรรค์ทุกประเภทจำเป็นต้องมีความสมดุล ความสมดุลที่เท่ากันสองข้าง (Symmetry) เป็นวิธีที่ง่ายที่สุด บางครั้งเป็นวิธีที่เหมาะสมสำหรับการจัดองค์ประกอบที่ต้องการความเป็นระเบียบแบบแผน ง่ายที่จะเข้าใจและมักจะจัดให้ส่วนต่างๆ สองข้างตรงข้ามกับแนวแกนเท่ากันทั้งซ้ายและขวา

ในงานสถาปัตยกรรมมีการออกแบบให้สมดุลเท่ากันทั้งสองข้าง มีการจัดลำดับให้เห็นความมั่นคง เช่น อาคารทางศาสนา มักจะเป็นรูปแบบนี้ แผนผังในโบสถ์จะแสดงถึงช่องทางเดินตรงกลาง มีแถวที่นั่งสองข้าง ลักษณะมีแนวแกนหรือเส้นกึ่งกลางซึ่งมักจะเห็นชัดเจน อาจจะเน้นแนวแกนเพิ่มด้วยประตูทางเข้าขนาดใหญ่ หน้าต่าง การตกแต่งผนังที่มีจุดสนใจ

บริเวณกึ่งกลางแนวแกนนี้ ความสมดุลแบบสองข้างเท่ากันจะเน้นศูนย์กลางในการจัดองค์ประกอบ เช่นเดียวกับร่างกายมนุษย์เน้นบริเวณศีรษะ ในบ้านแถบตะวันตกมีการเน้นศูนย์กลางห้องด้วยเตาผิง เหนือเตาผิงจะแขวนภาพสวย ถ้าหากเป็นบ้านคนไทยปัจจุบันห้องนั่งเล่นหรือรับแขกจะมีศูนย์กลางอยู่ที่โทรทัศน์ ซึ่งสมาชิกในบ้านมักจะนั่งล้อมวงดูตั้งแต่สมัยโบราณงานออกแบบภายในที่สองข้างเท่ากันมักจะสืบเนื่องมาจากตัวอาคาร เช่น พระบรมมหาราชวัง อาคารทางศาสนา อาคารราชการ บ้านบางหลัง งานในสมัยคลาสสิกของกรีก อังกฤษ หรือฝรั่งเศส (พระเจ้าหลุยส์ที่ 16) จนถึงศตวรรษที่ 20 ความสมดุลแบบสองข้างเท่ากันยังเห็นได้จากงานบางชิ้นของสถาปนิกมีชื่อเสียงใหม่

2.6.7.10 สมดุลแบบไม่เท่ากันสองข้าง (ASYMMETRICAL BALANCE)

ในการทำงานที่มีความสมดุลเท่ากันทั้งสองข้าง การออกแบบค่อนข้างจะแน่นอน ชัดเจน และเกิดขึ้นโดยสัญชาตญาณ การสร้างความสัมพันธ์ระหว่างส่วนประกอบซึ่งแปรเปลี่ยนจะเรียกกันว่า ความสมดุลแบบไม่เท่ากัน 2 ข้าง (Asymmetry)

การจัดตกแต่งห้องให้มีดุลยภาพทำได้หลายทาง โดยใช้องค์ประกอบมากหรือน้อยก็ได้แต่ให้มีการกระจายน้ำหนัก ใช้สิ่งของที่ดูหนักแน่นน้อยชิ้น หรือของน้ำหนักน้อยมากชิ้นที่แสดงลำดับความสัมพันธ์ทั้งทางตั้งและทางนอน

การจัดองค์ประกอบให้สมดุล เป็นรากฐานของการสร้างงานให้เป็นอันหนึ่งอันเดียวกันงานสมัยรีอคโคโค (Rococo) นักร้องแบบชาวฝรั่งเศสได้ออกแบบงานลักษณะสมดุลไม่เท่ากันสองข้าง การจัดตกแต่งในด้านตรงข้ามกับแนวแกนจะไม่เหมือนกัน

ในงานออกแบบอาคารจะใช้ความสมดุลร่วมกันทั้งสองประเภท โดยให้ระบบหนึ่งมีน้ำหนักมากกว่าอีกระบบหนึ่ง ซึ่งต้องดูลักษณะหรือประเภทการใช้สอยให้เหมาะสม จะทำให้เกิดความงามได้ทั้งสิ้น

2.6.7.11 กรอบที่ใช้อ้างอิง (ALIGNMENT)

ในการจัดองค์ประกอบทางด้านความงาม การจัดองค์ประกอบต่างๆ ควรสัมพันธ์กับแนวของส่วนประกอบอื่นที่ใช้อ้างอิงได้ เช่น การจัดภาพ 2 มิติ องค์ประกอบที่จัดในภาพนั้นจะต้องสัมพันธ์กับกรอบภาพ

สภาพและความเป็นไปได้ของความสัมพันธ์ ระหว่างเฟอร์นิเจอร์ที่นำมาจัดตั้งและแนวผนังเดิม เราจะเห็นได้จากการตกแต่งภายใน แต่นอกจากหลักการนี้ เราสามารถนำแนวคิดเช่นนั้นมาพิจารณาใช้ได้กับการตกแต่งในแนวตั้งหรือความสูงที่อ้างอิงได้ ความสูง เพดาน ประตู ขอบบนและล่างของหน้าต่าง ความสูงของเฟอร์นิเจอร์ที่ติดตั้งกับที่ จากความสูงเดิมภายในห้องนี้ อาจจะใช้เป็นพื้นฐานในการจัดเฟอร์นิเจอร์ที่มีความสูงที่เหมาะสม ซึ่งรวมไปถึงการแขวนภาพ ขอบบนของภาพควรมีเส้นอ้างอิงกับความสูงเดิมที่ใกล้เคียงกัน ถ้าเฟอร์นิเจอร์ความสูง

มากเกินไปจะทำให้การใช้สอยห้องนั้น ไม่สบาย ดูไม่เหมาะที่จะใช้ทำกิจกรรมตามที่ตั้งวัตถุประสงค์ไว้

การตกแต่งภายในจำเป็นต้องรับรู้ถึงกรอบที่คงอยู่ การที่จะจัดที่ว่างให้มีความงาม ส่วนประกอบต่างๆ จะดูดีที่สุดเมื่อมีความสัมพันธ์กับกรอบเดิม ถ้าเรามองข้ามกรอบอาคารเดิม ไปขนาดและการจัดวางเฟอร์นิเจอร์อาจจะผิดพลาด

แนวความคิดสำหรับงานตกแต่งภายใน การสร้างความสัมพันธ์ระหว่างกรอบและส่วนประกอบอื่น ไม่เป็นหลักที่เหมาะสมเสมอไปเพราะค่อนข้างเป็นแบบเป็นแผน เมื่อนักออกแบบจะต้องการสิ่งหนึ่งสิ่งใดเป็นพิเศษ

ระยะของส่วนประกอบที่ไม่อ้างอิงกับสิ่งใด เราสามารถนำมาใช้ได้ สิ่งนี้จะแตกต่างไปจากสิ่งอื่นภายในห้อง ทำให้เป็นที่สังเกตได้ชัดในที่ว่าง ดูสะอาดตาและมักจะเป็นสิ่งสำคัญ

2.6.7.12 แฉว (AXIS)

ปริมาตรทุกส่วนในงานตกแต่งภายใน สัมพันธ์กับแกนที่จินตนาการขึ้นในที่ว่าง เช่นเดียวกับทุกสิ่งในโลกที่จะหมุนรอบแกน แกนเป็นสิ่งที่ไม่เป็นจริงมองเห็นไม่ได้แต่รู้สึกได้ โดยทั่วไปในการจัดห้องๆ หนึ่งจะมีแกนอย่างน้อยหนึ่งแกน เช่น การจัดห้องนั่งเล่นขนาดประมาณ 6.00 x 4.00 เมตร แกนมักจะมีอยู่กึ่งกลางหรือใกล้กึ่งกลางของความยาว ทั้งนี้ขึ้นอยู่กับทางเข้าออกของห้อง โดยเฉพาะประตูบนผนังด้านต่างๆ

งานของ มีส แวน เดอ โรห์ (Mies van der Rohe's 1929) อาคารเยอรมันพาวิลเลียนที่บาร์เซโลนาเป็นอาคารที่มีบริเวณกว้าง ภายในมีเสาเหล็กรับหลังคาแบนและแบ่งเป็น 3 ช่วงเสาใหญ่แนวแกนของอาคารวิ่งผ่านศูนย์กลางของที่ว่างตามด้านยาวของอาคาร แต่มีสถาปนิกได้จัดภายในด้วยผนังเบาที่เป็นอิสระ เขาสร้างขอบเขตที่ว่างขึ้นมาใหม่ภายในที่ว่างขนาดใหญ่ นั้น โดยแบ่งเป็นบริเวณย่อยขนาดสัดส่วนต่างกัน มีแนวแกนในแต่ละบริเวณ และสวยงามด้วยเฟอร์นิเจอร์ที่สร้างความสมดุลขึ้นในบริเวณย่อยและพื้นที่รวมนั้น

ถึงแม้ที่ว่างทั่วไปในอาคารจะมีรูปร่างสี่เหลี่ยม การใช้แกนทแยงบางครั้งจะทำให้ผลต่างไปจากเดิม บริเวณบางส่วนจะใช้งานได้ไม่เต็มที่ มุมบางมุมจะถูกตัดทิ้งไปโดยเปล่าประโยชน์ แต่ในห้องที่มีประโยชน์ใช้สอยที่เหมาะสม แกนทแยงอาจจะทำให้เกิดความคิดสร้างสรรค์ที่ดูหรูหราที่เป็นได้

2.6.7.13 ความซ้ำและจังหวะ (REPETITION & RHYTHM)

ในการออกแบบ การซ้ำ (Repetition) คือ การใช้ส่วนประกอบต่างๆ ซ้ำๆ กัน ส่วนประกอบซ้ำๆ นี้จะมีความคล้ายคลึงกันมาก แตกต่างกันน้อยเพื่อเสริมสร้างความต่อเนื่องอย่างมั่นคงเมื่อดูด้วยสายตา การซ้ำนั้นสามารถนำมาสร้างเป็นจังหวะได้อีกด้วย เช่น จังหวะดนตรีและจังหวะในการเดินร่า

การซ้ำของส่วนต่างๆ เป็นทฤษฎีการออกแบบระบบมาตรฐาน (Modular) ซึ่งเป็นระบบการออกแบบในศตวรรษที่ 20 เช่น การใช้เหล็กทำโครงสร้างทางสถาปัตยกรรมในอเมริกาเป็นระบบ เช่นเดียวกับระบบที่ใช้อยู่ในปัจจุบัน ส่วนต่างๆ จะจัดวางซ้ำๆ กันเป็นจำนวนมาก โดยความสัมพันธ์ระหว่าง ระยะความสูง กว้าง ลึก และชนิดของวัสดุ

เพื่อให้เกิดผลในด้านความงามต่อการออกแบบ ส่วนประกอบที่ซ้ำกันต้องปรากฏความคล้ายคลึงกันมากที่สุดเท่าที่จะทำได้ ถ้าไม่มีความเหมือนกัน ส่วนที่ซ้ำในการออกแบบนั้นจะไม่ต่อเนื่อง ไม่ว่าจะเป็นเสาหินหรืออื่นๆ ลักษณะทางกายภาพควรจะหรือกันบางส่วน ขนาด สี วัสดุ ที่คงที่จะช่วยเรียกถึงความสนใจ

2.6.7.14 การแปรเปลี่ยนภายใต้ความซ้ำ (VARIATION)

บางครั้งในการออกแบบที่มีแต่ความซ้ำนั้นจะน่าเบื่อ การแปรเปลี่ยน (Variation) เพียงเล็กน้อยจะช่วยให้งานออกแบบนั้นน่าสนใจมากขึ้น วิธีที่จะทำให้เกิดความแปรเปลี่ยนนั้นทำได้หลายวิธี เช่น การเปลี่ยน ขนาด รูปร่าง สี ผิวสัมผัส เหล่านี้เป็นการเปลี่ยนแปลงเพียงเล็กน้อยที่ยังคงความเหมือนรวมไว้ เช่น เปลี่ยนขนาด แต่ยังคงใช้วัสดุเดิมและรูปร่างเดิม และวางในทิศทางต่างกัน เป็นต้น

สีมีอิทธิพลมากในการทำให้ความซ้ำแปรเปลี่ยน เฟอร์นิเจอร์ที่รูปร่างต่างกัน ถ้าใช้สีเดียว จะดูมีความต่อเนื่อง การใช้สีเดียวกันนั้นอาจจะเป็นวัสดุต่างประเทศที่มีพื้นผิวต่างกันก็ได้

ส่วนประกอบต่างๆ ภายในห้อง ถ้าจัดให้มีความซ้ำทั้งทางตั้งและทางนอน (Vertical & horizontal) แล้ว จะสร้างสรรค์ความเป็นอันหนึ่งอันเดียวในการตกแต่งภายในขึ้น การเชื่อมโยงห้องต่างๆ ภายในบ้าน ด้วยการตกแต่งผนังที่ใช้เส้นทางตั้งเหมือนกัน ในบางบริเวณที่ ต้องการเน้นความสำคัญ ถึงแม้จะใช้วัสดุต่างกัน เช่น กระเบื้อง ไม้ ก็ยังคงการเชื่อมต่อวัสดุด้วยการจัดลวดลายทางตั้งเช่นเดียวกัน

การตกแต่งภายในห้องขนาดใหญ่ มักจะจัดความสัมพันธ์ระหว่างองค์ประกอบจำนวนมากด้วยความซ้ำ ซึ่งเป็นวิธีที่จะลดความแตกต่างของรูปร่าง วัสดุ สี ได้ดี นักออกแบบจะ

ระบุวัสดุปูพื้นให้ต่อเนื่องเป็นสีเดียวกัน ผ้าปูเก้าอี้ชนิดเดียวกัน ผ้าอีกชนิดหนึ่งสำหรับม่าน เก้าอี้รูปแบบเหมือนกันที่ใช้ได้เหมาะในที่ต่างๆ หลักเช่นนี้เป็นการใช้ความซ้ำให้เกิดความเป็นอันหนึ่งอันเดียวกันในพื้นที่บริเวณใหญ่

2.6.7.15 จังหวะ (RHYTHM)

การซ้ำทำให้เกิดจังหวะได้ จังหวะคือการเคลื่อนไหว ซึ่งเป็นการเคลื่อนไหวร่างกายหรือสายตาที่ดู พลังของจังหวะมีอำนาจอย่างต่อเนื่องในร่างกายมนุษย์ เช่น การเดินของหัวใจ การหายใจ การแกว่งแขนในการเดิน เราจะรู้ได้ถึงจังหวะ เราเห็นภายในตัวเราเอง

ในงานศิลปะ จังหวะเป็นหลักการที่สร้างสรรค์ขึ้นในรูปแบบต่างๆ เช่น ดนตรีและบทกลอนในการเล่นดนตรี เพลงที่แต่งขึ้นมักจะมีจังหวะต่างๆ เป็นพื้น เช่น จังหวะวอลซ์

แทงโก้ คิวโน้ต จะทำเสียงต่างๆ ส่วนที่ว่างระหว่างโน้ตคือการเว้นเสียง ช่วงพักเป็นระยะนั้นคือจังหวะ

งานสถาปัตยกรรม การเว้นที่ว่างขององค์ประกอบจะสร้างจังหวะ จังหวะจากการจัดวางเสาน้ำมูขที่ซ้ำกันและแยกห่างกันด้วยที่ว่างเป็นช่วงๆ สิ่งที่เกิดขึ้นนี้จะพบในธรรมชาติค่อนข้างน้อยแต่จะเป็นสิ่งที่มนุษย์สร้างขึ้นแทบทั้งสิ้น

2.6.7.16 จังหวะในงานตกแต่งภายใน

จังหวะที่แสดงอยู่ภายนอกอาคาร บางครั้งจะสะท้อนไปถึงภายใน เสา ประตู และหน้าต่างภายนอกจะปรากฏให้เห็นภายในห้อง แสดงจังหวะการเว้นว่าง ส่วนผู้ออกแบบจะต้องพิจารณาจังหวะของสถาปัตยกรรมเดิม และใช้ส่วนประกอบในการออกแบบ สี แสง เฟอร์นิเจอร์ ช่วยเสริมสร้างจังหวะนั้นให้เป็นประโยชน์ หรือจะใช้จังหวะเดิมให้เป็นประเภทที่มาจากการเว้นว่าง

การจัดเฟอร์นิเจอร์ ในแผนผังการตกแต่งภายในสำหรับอาคารพักอาศัยขนาดเล็กค่อนข้างมีขอบเขตจำกัดที่จะทำให้เกิดจังหวะ ห้องต่างๆ มักจะมีพื้นที่พบจะบรรจุเฟอร์นิเจอร์ได้ไม่กี่ชิ้น ยกเว้นห้องขนาดใหญ่ในอาคารสาธารณะใช้เฟอร์นิเจอร์ซ้ำกันเป็นจำนวนมาก ซึ่งจะจัดให้ซ้ำเป็นจังหวะได้

จังหวะที่เคลื่อนไหว (Kinetic rhythm) มักจะถูกมองข้ามไป จังหวะชนิดนี้ทำให้เกิดการเคลื่อนไหวภายในที่ว่างในห้องนั้นช้าหรือเร็วก็ได้ เมื่อเดินผ่านห้องที่จัดอย่างมีจังหวะ จะทำโดยการเปลี่ยนวัสดุพื้นจากอย่างหนึ่งเป็นอีกอย่างหนึ่ง จากพื้นแข็งของกระเบื้อง หินอ่อน หรือไม้ ซึ่งทำให้การเคลื่อนไหวเร็ว เปลี่ยนเป็นพรมซึ่งมีผิวนุ่มจะทำให้การเคลื่อนไหวช้าลง เถ้าจะตอบสนองต่อวัสดุพื้นในรูปแบบต่างๆ แม้แต่การเปลี่ยนระดับจะทำให้เราหยุดหรือช้ากว่าปกติ เมื่อเราเดินผ่านห้องที่จัดอย่างมีจังหวะ เปลี่ยนการใช้สอยหรือเปลี่ยนการตกแต่งเป็นช่วงๆ สายตาที่มองดูสิ่งที่น่าสนใจนั้นเป็นระยะทำให้เท้าช้าลง หยุดและลงเลที่จะเคลื่อนไหว

การเคลื่อนไหวผ่านที่ว่าง และการเคลื่อนไหวโดยรอบเฟอร์นิเจอร์ควรพิจารณาถึงความเป็นไปได้ในการให้จังหวะ ในการออกแบบมากกว่ารูปแบบการเดินทางเดินสัญจรเช่นเดียวกับเส้นทางรถ การเคลื่อนไหวเป็นจังหวะนี้จะมีประสิทธิภาพต่อการใช้สอยที่ต้องการให้ผู้ใช้งานหยุดหรือเคลื่อนไปช้าๆ และมีผลต่อด้านความงามอีกด้วย

2.6.7.17 ความเปรียบเทียบต่าง (CONTRAST)

หลักการออกแบบให้มีความงามที่เกิดจากการเปรียบเทียบต่างเป็นสิ่งที่สร้างความแตกต่างหรือแสดงความเด่นขององค์ประกอบส่วนน้อยให้ชัดเจนจากองค์ประกอบอื่นที่มีลักษณะคล้ายกัน การเปรียบเทียบเป็นสิ่งที่คุณเคยในชีวิตประจำวัน เพราะมีอยู่ทั่วไปในโลกของความรู้สึกแสงสว่างกับความมืด ผิวเรียบและหยาบ ความอบอุ่นและหนาวเย็น ความอ่อนนุ่มและแข็งกร้าว ถ้าโลกไม่มีการเปรียบเทียบจะทำให้เราเรียบน่าเบื่อ

การเปรียบเทียบในงานตกแต่งภายในนั้น ทำเพื่อเน้นส่วนสำคัญบางส่วน หากผนังห้องทั่วไปเรียบ ผิวสัมผัสหลายบนผนังเพียงด้านเดียวจะเป็นจุดเด่นในการจัดองค์ประกอบของที่ว่าง ส่วนประกอบใดที่ต่างหรือไม่เหมือนองค์ประกอบอื่น จะแสดงความแตกต่างที่เน้นให้เห็นความสำคัญอย่างชัดเจน ประตูปนผนังกระจกจะเห็นความสำคัญจากการเปรียบเทียบของส่วนที่บดและใสประตูด้านบนผนังขาวแสดงความสำคัญด้วยความเปรียบเทียบของสี

ระนาบผนังขาวพบบนพรมปูพื้นสีเข้ม แสดงความเปรียบเทียบทั้งทางตั้งและนอน การเน้นความเปรียบเทียบอาจจะเริ่มด้วยการใช้สีแก่ไปเป็นสีอ่อน ความเปรียบเทียบเกิดจากน้ำหนักสี การสร้างความเปรียบเทียบไม่จำเป็นต้องเลือกความแตกต่างสูงสุด อาจจะใช้สีเดียวกัน แต่เปลี่ยนน้ำหนักด้วยการผสมขาวหรือดำ

การเปรียบเทียบสร้างการแบ่งแยกที่ว่าง ภายในบริเวณหนึ่งจะแบ่งเป็นส่วนต่างๆ ได้ด้วยความแตกต่างของสี ผิวสัมผัส รูปแบบ ขนาดส่วน รูปร่าง การเปลี่ยนต่างจะแบ่งแยกลำดับของที่ว่าง การใช้ความเปรียบเทียบหลายๆ แห่ง จะเพิ่มความแตกต่างและสร้างขอบเขตของที่ว่างขึ้นมา

การเน้นที่ว่างอาจใช้แสงสว่างกับความมืด ขนาดเล็กกับขนาดใหญ่เช่น ในเมืองเก่าที่ประเทศอิตาลี มีทางเดินเล็กๆ ระหว่างตึกที่มีคันทับมุ่งไปสู่ลานกว้างที่สว่างสดใส เช่นนี้คือแนวความคิดที่นำมาให้ทางเดินมีสีเข้มและภายในห้องมีสีสว่าง

2.6.7.18 ทัศนียภาพ

ทัศนียภาพหมายถึงการดูที่ว่างจากซ้ายไปขวา บนลงล่าง มีระยะในการมองที่ชัดเจน สายตาจะเคลื่อนจากจุดหนึ่งไปสู่จุดอื่นๆ ในรัศมีที่มองเห็นได้

การมองดูทัศนียภาพจะเห็นเป็นลำดับชั้นมากกว่าจะดูระนาบ ที่ว่าง รูปร่างเพียงระดับเดียว ในกรณีที่แผนผังอาคารต่อเนื่องกันหลายห้อง การจัดเฟอร์นิเจอร์และสิ่งตกแต่งอื่นต้องพิจารณาทัศนียภาพจากบริเวณหนึ่ง รวมไปถึงบริเวณที่ต่อกันไปและมองเห็น เช่น มองภาพจากห้องรับประทานอาหารสู่ห้องรับแขกซึ่งอาจจะต่างระดับกัน ในการตกแต่งห้องทั้งสองนี้จะต้องคำนึงถึงความสัมพันธ์กันด้วย

แฟรงค์ ลอยด์ ไรท์ (Frank Lloyd Wright) จัดตกแต่งภายในให้ดูเป็นธรรมชาติ ไม่เพียงแต่ตกแต่งบริเวณหนึ่งไปอีกบริเวณหนึ่งเท่านั้น แต่ภายในบริเวณเดียวกันยังมีการจัดเฟอร์นิเจอร์ชั้นกันหลายระดับทั้งทางตั้งและนอน โดยเพิ่มเฟอร์นิเจอร์ติดกับที่ (Built-in furniture) เป็นสิ่งที่ช่วยแบ่งที่ว่าง

ชาร์ลส์ มัวร์ (Charles Moore) ทำเช่นเดียวกันนี้ในบ้านที่แคลิฟอร์เนีย ในพื้นที่ที่รวมพื้นที่เดียวจะแบ่งเป็นส่วนนั่งเล่น ห้องน้ำ ภายในได้โคมใหญ่และเล็กตามลำดับ ซึ่งทั้งสองส่วนนี้จะมองไปยังส่วนอื่นๆ ได้

2.6.7.19 มุมมอง

มุมมองเป็นการนำสายตาสู่จุดๆ หนึ่งซึ่งเป็นจุดหมายที่น่าสนใจ อาจจะเป็นส่วนของสถาปัตยกรรม ที่นั่ง งานศิลปะ เส้นทางที่นำมาสู่สิ่งสำคัญเหล่านี้จะเริ่มจากระยะที่พอมองเห็นได้และมีแนวทางที่จะเดินเข้าหาเพื่อพิจารณาถึงเหล่านั้นในระยะใกล้

งานออกแบบภูมิสถาปัตยกรรม จุดสนใจจะได้แก่ ต้นไม้ที่สวยงาม ประติมากรรม หรือบางส่วนของอาคาร ในการตกแต่งภายใน การสร้างสรรค์มุมมองที่นำไปสู่จุดสนใจทำได้หลายวิธีจะเป็นทางเดินที่มุ่งตรงไปสู่สิ่งที่ต้องการแสดง สองข้างทางเดินมีเส้นนำสายตาไปสู่ปลายทางนั้นเมื่อทางเดินสิ้นสุดลงจะเป็นทางเข้าห้องห้องหนึ่ง มุมมองจะกว้างไกล เมื่อผ่านประตูเข้าสู่ภายในห้อง

ไมเคิล เกรฟส์ (Michael Graves) สถาปนิกที่ออกแบบงานสถาปัตยกรรมรูปแบบโพสต์โมเดิร์น (Post-modern architecture) ได้สร้างมุมมองจากทางเดินผนังสองข้างมีเสาเรียงรายเข้าไปเป็นช่วงๆ ประตูจะแต่งด้วยปูนปั้น ซึ่งดึงดูดความสนใจจากผู้เดินผ่าน เช่นเดียวกับงานประติมากรรมหรือแจกันดอกไม้สวยงาม ลักษณะการจัดเช่นนี้ได้รับการถ่ายทอดรูปแบบจากสถาปัตยกรรมสมัยบาโรค (Baroque)

2.6.7.20 ผิวสัมผัส และสี

ผิวสัมผัส รูปแบบและสีมักจะได้รับการพิจารณาไปพร้อมกัน เพราะไม่สามารถจะแบ่งแยกได้ชัดเจน

วัสดุทุกประเภทที่ผิวสัมผัสต่างกัน ไม่ว่าจะเป็นวัสดุธรรมชาติหรือวัสดุสังเคราะห์ที่มนุษย์ทำขึ้น นอกจากผิวสัมผัสจะแสดงลักษณะของพื้นผิวแล้วผิวสัมผัสกับแสดงโครงสร้างอีกด้วย ความหยาบหรือละเอียดของผิวจะรู้สึกได้ด้วยการสัมผัส แต่สายตาจะบอกได้ถึงสีและโครงสร้างวัสดุบางประเภทปรากฏว่ามีผิวสัมผัสมากกว่าปกติ แต่ผิวที่มาจากมุมมองอาจจะเป็นรูปแบบของลวดลาย เช่น ผ้าพิมพ์ กระดาษติดผนัง พลาสติกลามิเนต และพื้นกระเบื้องยาง วัสดุเหล่านี้ผิวจริงค่อนข้างเรียบเมื่อได้สัมผัส

ผิวสัมผัสอาจจะเป็นผลมาจากโครงสร้าง ผิวของตะกร้าสานเกิดขึ้นจากการสร้างรูปหรือการสานวัสดุธรรมชาติ ผ้าใช้วิธีการทอด้วยไหมหรือฝ้าย วัสดุธรรมชาติบางชนิด เช่น ไม้ และหิน มีผิวสัมผัสที่เกิดจากการตกแต่งผิวเพื่อให้เหมาะสมตามการใช้สอยไม้จะทำให้เรียบมันหรือทำให้ผิวหยาบ โลหะจะขัดมันวาวหรือด้าน หินอ่อน หินแกรนิต จะขัดมันเหมือนกระจกหรือทำให้ขรุขระชนิดของผิวสัมผัสจะต้องเลือกให้เหมาะสมกับแนวความคิดในการออกแบบ

ภายในห้องห้องหนึ่งหากไม่ต้องการเปลี่ยนสี การเปลี่ยนผิวสัมผัสจะเป็นสิ่งที่จำเป็นอย่างยิ่ง เช่น ในอาพาร์ตเมนต์ ซึ่งมีแนวความคิดในการออกแบบที่จะให้ส่วนใหญ่ของห้องมีสีขาว วิธีที่จะทำให้ห้องขาวล้วนสวยงามขึ้นอยู่กับการเปลี่ยนผิวสัมผัส สีขาวด้านที่ทาผนังไม้และสีขาวมัน

ของบัวเชิงผนัง สีขาวของขอบโลหะบนพื้นคู่ไปกับพรมผิวหยาบขาวเฟอร์นิเจอร์ไม้ทาสีขาวและเบาะหุ้มผ้าขาว ส่วนตกแต่งอื่นเป็นโลหะขาวและกระจกใส

สีและผิวสัมผัสมีความสัมพันธ์กันมาก เช่น การเลือกผ้า ผ้าไหมจะแตกต่างจากผ้าฝ้าย ถึงแม้จะสีเดียวกัน ผ้าฝ้ายจะมีสีที่ไม่เป็นประกายสะท้อนแสงเช่น ผ้าไหม ดังนั้นการตัดสินใจเลือกวัสดุจะขึ้นอยู่กับสีและผิวสัมผัสร่วมกัน

2.6.8 การศึกษาการออกแบบงานสถาปัตยกรรมให้มีเอกลักษณ์ไทย

ความสัมพันธ์ ระหว่างอดีต ปัจจุบัน และอนาคต มีผลกระทบจากสภาพแวดล้อมต่าง ๆ ก่อให้เกิดความเปลี่ยนแปลงอย่างมากมา โดยเฉพาะรูปแบบตามไปด้วย แต่การก้าวสู่อุณหภูมิต่าง ความมั่นใจจำเป็นจะต้องรู้จักตัวเองดี พอเสียก่อนที่จะสืบสานต่อไปให้ดีกว่าเดิมซึ่งเราไม่อาจที่จะอาศัยประวัติศาสตร์ เป็นแกนนำให้เกิดความเปลี่ยนแปลงเป้าหมายของวิธีการนี้คือ การสร้างสรรค์เอกลักษณ์ไทย ซึ่งมีได้หมายถึง สถาปัตยกรรมที่รูปแบบไทย แต่หมายถึงสถาปัตยกรรมในประเทศไทยที่ออกแบบโดยสถาปนิกไทย อาจจะมีลักษณะผสมรูปแบบตะวันตกอยู่บ้าง อาจมีรูปแบบที่ทันสมัยแบบไทยสมัยใหม่ (Modern Thai Style) ซึ่งน่าจะเป็นเอกลักษณ์ที่เรากำลังเฝ้าหาอยู่ โดยวิธีการมุ่งสร้างสรรค์ลักษณะไทยในงานออกแบบสถาปัตยกรรม ได้มากขึ้น ขึ้นอยู่กับความเหมาะสมในข้อจำกัดในแต่ละงานที่เท่าทำได้

แนวทางการสร้างสรรค์เอกลักษณ์ไทยในงานสถาปัตยกรรม แม้ว่าจะไม่มีสูตรสำเร็จที่นำไปใช้ในการออกแบบ แต่ได้มี 2 แนวทางหลัก ๆ ในการใช้สร้างงานเอกลักษณ์ไทย ดังที่ วิมลสิทธิ์ หรยางกูร ไคเสนอไว้คือ

1. เอกลักษณ์ในเชิงนามธรรม คือ พยายามใช้แก่นแท้ของเอกลักษณ์ไทยในงานสถาปัตยกรรม ซึ่งจะให้ผลในด้านจิตใจและความรู้สึกต่าง ๆ
2. เอกลักษณ์ในเชิงรูปธรรม คือ การนำรูปแบบหรือองค์ประกอบของรูปแบบเดิม ซึ่งเป็นเปลือกหุ้มสถาปัตยกรรมพื้นถิ่นมาประยุกต์ ซึ่งการนำวิธีการทั้ง 2 ลักษณะนี้ มาใช้ก็ย่อมให้ผลงานออกแบบที่แตกต่างกันออกไปและมีคุณค่าที่แตกต่างกันออกไปด้วย

ปัจจัยที่มีส่วนในการกำหนดเอกลักษณ์ในงานสถาปัตยกรรม ไม่ว่าจะเป็นสภาพแวดล้อมทางกายภาพ สภาพแวดล้อมทางเศรษฐกิจ สังคม วัฒนธรรม ภูมิอากาศ และเทคโนโลยี ฯลฯ แล้วความต้องการของมนุษย์ (เจ้าของโครงการและผู้ใช้) ในด้านพฤติกรรม ซึ่งเกี่ยวข้องกับความต้องการด้านสุนทรียภาพ ด้านหน้าที่ใช้สอย ตลอดจนความฝันของสถาปนิกผู้ออกแบบ ย่อมเกิดเอกลักษณ์ในงานสถาปัตยกรรมที่เกิดจากเงื่อนไขของสภาพการณ์ดังกล่าวตามสภาพจริงอาจมีลักษณะเด่นเป็นไทยมากขึ้น แตกต่างกันออกไปตามเงื่อนไขในการกำหนดรูปแบบ ซึ่งควรจะต้องจงใจว่าควรมี

ลักษณะไทยในรูปแบบใด ตั้งแต่เริ่มต้น เช่น ต้องการสร้างงานในลักษณะไทยประเพณีท้องถิ่น ประยุกต์ หรือไทยร่วมสมัย เป็นต้น

ก. องค์ประกอบภาพที่มีส่วนทำให้มีเอกลักษณ์เชิงรูปธรรม (ตามลักษณะภูมิภาค)

1. องค์ประกอบสถาปัตยกรรมเช่น

หลังคา	รูปแบบ การซ้อน-ลดชั้น, ความเอียงลาด การยื่น การต่อเชื่อม วัสดุและสีของวัสดุ
พื้นที่ค้ำเชื่อม	ชาน พาไล (พะไล) ระเบียง ลาน โถ่ง
พื้น	วัสดุ ลาย
ผนัง	รูปแบบ การเจาะช่องเปิด รูปแบบช่องเปิด สัดส่วนของช่องเปิดผนังระบายอากาศ (ฝาไหล่)
รายละเอียดองค์ประกอบ	เสา ลอย ค้ำยัน ราวระเบียง ฯลฯ
รายละเอียดลวดลาย	หน้าบัน หัวเสา บัว ลวดลายประดับ ฯลฯ

2. กลุ่มอาคาร เช่น

กลุ่มการจัดอาคาร	ลักษณะการรวมกลุ่ม ระยะห่างระหว่างอาคาร การปิดล้อมลาน โถ่ง (ชาน)
ความสัมพันธ์กับภูมิทัศน์	การจัดภูมิทัศน์

3. ภูมิทัศน์ เช่น

การจัดภูมิทัศน์	ที่โล่ง พื้นที่ไม้ที่สัมพันธ์กับอาคาร
น้ำ	ความสัมพันธ์ระหว่างน้ำกับอาคาร
องค์ประกอบย่อย	ศาลา เล่ียงริมน้ำ ทางเชื่อม สะพาน

ข. ลักษณะนามธรรมที่มีส่วนทำให้มีเอกลักษณ์เชิงนามธรรม (ตามลักษณะภูมิภาค)

1. ลักษณะเบาลอยตัว เช่น

การใช้หลังคาซ้อน - ลดชั้น	การยื่นชายคา
การใช้เสา ลอย	
การใช้ผนังเอียง	
การยกได้สูง	
การจัดให้มีค้ำยันสัมพันธ์กับอาคาร	

2. ลักษณะโปร่งโล่ง เช่น

เอกสารนี้เป็นเอกสารที่สงวนไว้สำหรับการใช้งานเพื่อการศึกษาเท่านั้น ไม่อนุญาตให้นำไปใช้ประโยชน์ด้านการค้า ไม่ว่ากรณีใดๆ ทั้งสิ้น อีกทั้งห้ามมิให้คัดแปลงเนื้อหา และต้องอ้างอิงถึงเจ้าของเอกสารทุกครั้งที่มีการนำไปใช้

การจัดกลุ่มอาคาร ปิดล้อมบางส่วน

การจัดพื้นที่ว่าง

การยกใต้ถุนสูง

ฯลฯ

3. ลักษณะร่มรื่น เช่น

การจัดภูมิทัศน์โอบล้อมบางส่วน

การมีหลังคาในลักษณะปกคลุม

ฯลฯ

การสร้างสรรค์เอกลักษณ์ไทยในงานสถาปัตยกรรม เป็นหน้าที่ของสถาปนิกและจำเป็นต้องอาศัยความก้าวหน้าทางวิทยาศาสตร์ และเทคโนโลยีเป็นปัจจัยในการสร้างสรรค์ โดยไม่อาจจะอยู่กับอดีต จนลืมนาคต แต่จะต้องรู้จักตัวเองดีพอที่จะก้าวไปข้างหน้าด้วยความมั่นใจ โดยมีเป้าหมายอยู่ที่การสร้างสรรค์สภาพแวดล้อมสถาปัตยกรรมที่มีคุณค่า มีเอกลักษณ์ที่เหมาะสมกับประเภทอาคาร ทั้งนี้ย่อมต้องคำนึงถึงปัจจัยต่าง ๆ ทั้งหมดที่ประกอบเป็นตัวกำหนดรูปแบบสถาปัตยกรรม

รูปแบบสถาปัตยกรรม = (ปัจจัยต่าง ๆ ที่เกี่ยวข้อง + เอกลักษณ์ + ...) ความฝัน
 ปัจจัยที่เกี่ยวข้อง = ปัจจัยด้านสภาพแวดล้อม (เศรษฐกิจ + สังคม + วัฒนธรรม)
 + เทคโนโลยี + งบประมาณ + กฎหมาย + การตลาด +
 สภาพแวดล้อม (ทำเล + ที่ตั้ง) + สภาพภูมิอากาศ + ความ
 ต้องการของมนุษย์ (เจ้าของโครงการ + ผู้ใช้ + ...)
 เอกลักษณ์ไทย = (เอกลักษณ์เชิงนามธรรม + เอกลักษณ์ในเชิงรูปธรรม)
 ความฝัน = สุนทรียภาพ, ด้านการใช้สอยที่เหมาะสมกับเงื่อนไขของ
 ความต้องการ

เอกสารนี้เป็นเอกสารที่สงวนไว้สำหรับการใช้งานเพื่อการศึกษาเท่านั้น ไม่อนุญาตให้นำไปใช้ประโยชน์ด้านการค้า
 ไม่ว่ากรณีใดๆ ทั้งสิ้น อีกทั้งห้ามมิให้ตัดแปลงเนื้อหา และต้องอ้างอิงถึงเจ้าของเอกสารทุกครั้งที่มีการนำไปใช้

2.7 โครงการศึกษาเปรียบเทียบร้านอาหารไทย

2.7.1 ห้องอาหาร “ศิลาดล” โรงแรมสุโขทัย

ที่ตั้ง โรงแรมสุโขทัย 13/3 ถ. สาทรใต้ กทม. 10120 โทรศัพท์ 2870222

เวลาบริการทุกวัน เวลา 11.30 น.-14.30 น. และ 18.30 น.-22.30 น.

เหตุผลในการศึกษา

1. เป็นร้านอาหาร ไทย
2. แนวทางการออกแบบที่นำลักษณะสถาปัตยกรรมทางศาสนามาใช้เป็นหลักในการ

ออกแบบ

หัวข้อที่ทำการศึกษา

1. space
2. โครงสร้าง
3. การใช้แสง
4. การใช้วัสดุ
5. ลักษณะเครื่องเรือน
6. อุปกรณ์/รายละเอียด

ห้องอาหารศิลาดล

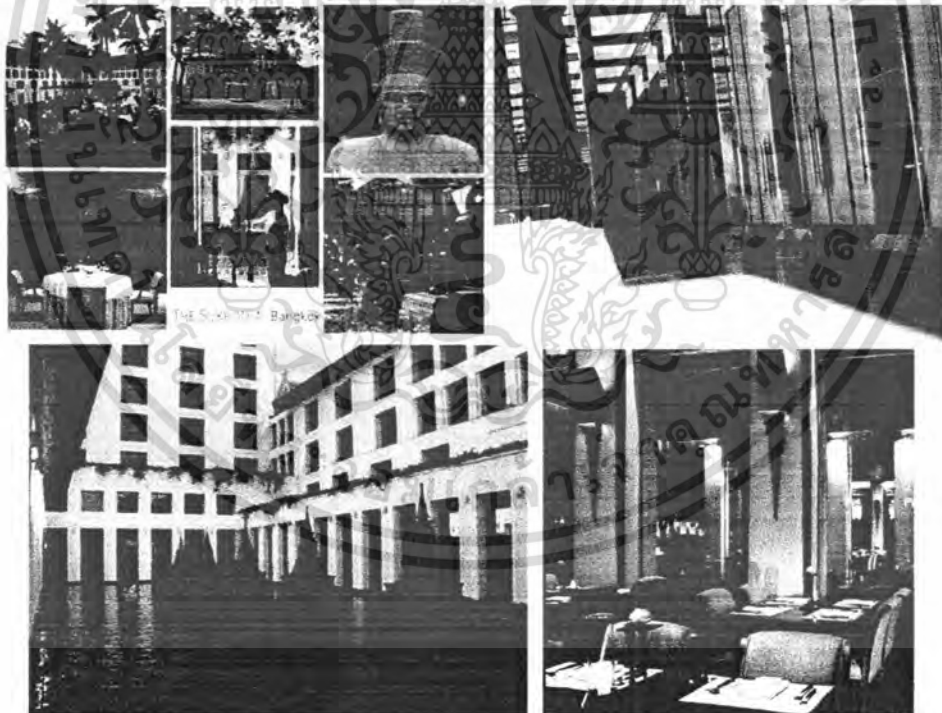

เอกสารนี้เป็นเอกสารที่สงวนไว้สำหรับการใช้งานเพื่อการศึกษาเท่านั้น ไม่อนุญาตให้นำไปใช้ประโยชน์ด้านการค้าไม่ว่ากรณีใดๆ ทั้งสิ้น อีกทั้งห้ามมิให้ตัดแปลงเนื้อหา และต้องอ้างอิงถึงเจ้าของเอกสารทุกครั้งที่มีการนำไปใช้



ภาพที่ 2.56 แสดงบรรยากาศภายในห้องอาหารศาลา

ห้องอาหารศาลาตั้งอยู่บริเวณชั้นล่างของโรงแรมสุโขทัยผนังด้านหนึ่งสามารถมองเห็นสระน้ำที่มีเจดีย์ตั้งเรียงรายอยู่กลางสระน้ำ ห้องอาหารแบ่งออกเป็น 2 ส่วนคือ ส่วนรับประทานอาหารภายในอาคารและส่วนที่อยู่นอกห้อง และ ส่วนบริการเครื่องดื่ม ห้องอาหารจะเน้นบรรยากาศที่เปิดมุมมองให้เห็นวิวทิวทัศน์ภายนอก และมีการใช้กระจกเงาเข้าช่วยทำให้ห้องดูกว้างขึ้น แนวคิดหลักในการออกแบบโรงแรมและการตกแต่งภายใน คือ “สุโขทัย” มีการใช้รูปแบบของเจดีย์ แบบลังกา ฐานสูงขนาดย่อม และคันทอนรูปแบบของพระปรางค์ ที่ผุดขึ้นมากลางสระน้ำขนาดใหญ่มาใช้ในการสร้างบรรยากาศในบริเวณโรงแรม ภายในร้านอาหารตกแต่งอย่างเรียบง่าย มีความโดดเด่นด้วยโคมไฟผนัง ที่จัดวางไว้ทุกเสา ซึ่งโคมไฟแบบนี้ใช้ในการตกแต่งในทุกๆ ส่วนของโรงแรม ลักษณะของครุภัณฑ์ ส่วนใหญ่ทำด้วยไม้ เช่น เก้าอี้รับประทานอาหารทำจากไม้ข้อมสี บุด้วยผ้าฝ้าย ส่วนของโต๊ะวัสดุทำจากไม้ข้อมสี หน้าโต๊ะกรุด้วยลามิเนตลายไม้ ส่วนที่เป็นเสากรูดด้วยไม้สูงจากพื้นประมาณ 60 เซนติเมตร เดินเส้นริ้วไม้ตามแนวความสูงของเสาจรดฝ้าเพดาน ส่วน

เอกสารนี้เป็นเอกสารที่สงวนไว้สำหรับการใช้งานเพื่อการศึกษาเท่านั้น ไม่อนุญาตให้นำไปใช้ประโยชน์ด้านการค้าไม่ว่ากรณีใดๆ ทั้งสิ้น อีกทั้งห้ามมิให้ตัดแปลงเนื้อหา และต้องอ้างอิงถึงเจ้าของเอกสารทุกครั้งที่มีการนำไปใช้

ที่เป็นผนังกระจกใช้ผ้า幔แบบพับเหมือนกันทุกๆ ส่วน ส่วนพื้นของห้องรับประทานอาหารปูด้วยกระเบื้องดินเผาและบางส่วนปูด้วยพรม ส่วนของฝ้าเพดาน ขอบนอกกรุด้วยไม้ทำลวดระดับแบบชั้นบัน ไครด์ฝ้าสีนํ้าเงินใหญ่ที่เป็นฝ้าฉาบเรียบคิด ไฟคาวาน์ไลท์และมีหัวจ่ายดับเพลิง ไครด์สีโคบายรวมเป็นสีนํ้าตาลของสีครุภัณฑ์และของตกแต่งที่โดดเด่นขึ้นมาจากผนังและฝ้าเพดานที่เป็นสีครีม ส่วนบริการเครื่องดื่ม บรรยากาศจะดูหรูหราและมีความเป็นส่วนตัวและอารมณ์ผ่อนคลายมากขึ้น ด้วยลักษณะของ ไครด์และวัสดุของครุภัณฑ์ พื้นบริเวณนี้วัสดุเป็นกระเบื้องดินเผาเช่นกันกับส่วนรับประทานอาหาร ส่วนของผนังที่เป็นส่วนของเสากรุด้วยไม้ทำสี ไม้โอ๊คเข้มตรงกลางกรุด้วยผ้าไหม กรอบเป็นสแตนเลสลักษณะคล้ายบานหน้าต่างซ่อน ไฟไว้ข้างใน ส่วนของฝ้าเพดานเป็นฝ้าฉาบเรียบ ขอบนอกครี๊อปขึ้นและ วางไฟพอยต์ไลท์เน้นส่องเฉพาะจุด ส่วนของเก้าอี้วัสดุทำจาก ไม้บุด้วยผ้า และแบบที่บุด้วยหนัง ส่วนของโต๊ะวัสดุทำจาก ไม้หน้าโต๊ะเป็นหินอ่อน ลักษณะบริเวณเคาน์เตอร์ ทำจาก ไม้ที่อปเป็นหินอ่อนสีขาว โดยบริเวณนี้จะเน้นให้ไฟสว่างที่สุดกว่าบริเวณอื่นๆ

สรุปการออกแบบเน้นความเรียบง่าย ใช้การซ้ำขององค์ประกอบซ้ำๆ กันทำให้เกิดความสงบและนิ่ง ส่วนของ ไครด์เน้นสีวัสดุจริงและสีเอิร์ทโทน ทำให้ครุภัณฑ์และของตกแต่งที่มีสีเข้มมากกว่ามีความโดดเด่น ส่วนลักษณะและรูปแบบบรรยากาศแบบไทยนำเอาลักษณะ “การย่อนุม” มาใช้ เช่น ลักษณะ โคมไฟติดผนังและฝ้าเพดาน รวมถึง ลักษณะรูปแบบหน้าต่างที่ คัดทอนมาเป็นส่วนตกแต่งผนัง วัสดุที่ใช้ให้ความรู้สึกที่เป็นไทย เช่น กระเบื้องดินเผา ฝ้าฝ้า ไม้

2.7.2 ห้องอาหาร “เบญจรงค์” โรงแรมดุสิตธานี

ที่ตั้ง โรงแรมดุสิตธานี 946 ถนน พระราม 4 กทม. 10120 โทรศัพท์

เวลาบริการ ทุกวัน เวลา 11.00 น.-14.30 น. และ 18.00น.-22.30 น.

เหตุผลในการศึกษา

1. เป็นร้านอาหาร ไทย
2. แนวทางการออกแบบที่นำลักษณะสถาปัตยกรรมทางศาสนามาใช้เป็นหลักในการ

ออกแบบ

หัวข้อที่ทำการศึกษา

1. space
2. ไครด์สี
3. การใช้แสง
4. การใช้วัสดุ
5. ลักษณะเครื่องเรือน
6. อุปกรณ์/รายละเอียด

เอกสารนี้เป็นเอกสารที่สงวนไว้สำหรับการใช้งานเพื่อการศึกษาเท่านั้น ไม่อนุญาตให้นำไปใช้ประโยชน์ด้านการค้า ไม่ว่ากรณีใดๆ ทั้งสิ้น อีกทั้งห้ามมิให้ตัดแปลงเนื้อหา และต้องอ้างอิงถึงเจ้าของเอกสารทุกครั้งที่มีการนำไปใช้



ภาพที่ 2.57 แสดงบรรยากาศภายในห้องอาหารเบญจรงค์

ห้องอาหารเบญจรงค์มีการตกแต่งที่บรรยากาศและลักษณะที่มีเค้าโครงการนำรูปแบบและองค์ประกอบทางสถาปนามาใช้อย่างเด่นชัด ลักษณะของห้องอาหารเปิด 3 ด้านและเป็นผนังกระจกหนึ่งด้านสามารถมองเห็นสวนภายนอกได้ องค์ประกอบตกแต่งในแต่ละส่วน พื้นปูด้วยพรมและส่วนที่ปูด้วยหินอ่อน ในส่วนที่ติดกับผนังส่วนที่เป็นกระจกที่ติดกับสวนภายนอกผนังกรุด้วยฟองน้ำและบุด้วยผ้าไหม เพดานกรุด้วยไม้ครีปเป็นระดับต่างกันลักษณะกรอบทำเป็นย้อมไม้ 12 เป็นชั้นๆ ที่มุมแต่ละมุมติดไฟควาน์ไลท์ กรอบด้วยไม้ทรงกลม ตรงกลางฝ้าเพดานเป็นไม้แกะสลักคล้ายดาวเพดานห้อยไฟแขนเคอร์เลีย ช่วงที่ต่างระดับของฝ้าเพดานทำเป็นช่องหลอดไม้แกะสลัก ขอบล่างเป็นคิ้วไม้แกะสลัก มีลักษณะของคันทวยไม้แกะสลักเป็นรูปพญานาคขนาดเล็กอยู่ระหว่างช่องของฝ้า การแบ่งช่องของฝ้ามีทั้งช่องใหญ่และช่องเล็ก บริเวณทางเข้าห้องอาหารเป็นลักษณะของช่อไม้มีการเขียนลายจิตรกรรมเพ็องอุปะ และเดินคิ้วไม้ตลอดทั้งแนวฝ้า เสา กลมขนาดใหญ่มีการเขียนลายจิตรกรรมทั้งคันทวย

เอกสารนี้เป็นเอกสารที่สงวนไว้สำหรับการใช้งานเพื่อการศึกษาเท่านั้น ไม่อนุญาตให้นำไปใช้ประโยชน์ด้านการค้าไม่ว่ากรณีใดๆ ทั้งสิ้น อีกทั้งห้ามมิให้ตัดแปลงเนื้อหา และต้องอ้างอิงถึงเจ้าของเอกสารทุกครั้งที่มีการนำไปใช้

ครุภัณฑ์ เก้าอี้ทำจากไม้บุด้วยผ้าไหมมีลวดลาย โถ๊ะรับประทานอาหารทำจากไม้บุด้วยผ้าปูโต๊ะ ของตกแต่ง เป็นลักษณะของงานจิตรกรรมที่อยู่ในกรอบบานหน้าจั่ว แจกันดอกไม้เป็นเซรามิก ถาดบนโต๊ะอาหาร

โครงสร้าง เป็น โมโนโทน และสีของวัสดุไม้

ไฟ ใช้ไฟฮาโลเจนเลีย คาวน์ไลท์ และ ไฟเน้นเน้นเฉพาะจุด

สรุปห้องอาหารเบญจรงค์ มีแนวคิดในการออกแบบคือ “คูสิตธานี” แนวทางการออกแบบมีการนำลักษณะและรูปแบบสถาปัตยกรรมทางศาสนามาใช้ เพื่อสร้างบรรยากาศแบบไทย เช่น ลักษณะของดาวเพดาน รูปแบบของฝ้า และ การเขียนลายจิตรกรรม

2.7.3 ห้องอาหารไทยการ์เดน คาเฟ่ โรงแรมทัทยา แมริออท รีสอร์ท แอนด์ สปา

ที่ตั้ง เป็น โรงแรมตากอากาศ ตั้งอยู่ที่พญาใต้ ถนนเลียบชายหาดสาย 2 ติดกับทะเลอ่าวไทย อำเภอบางละมุง จังหวัดชลบุรี

เหตุผลในการศึกษา

1. เป็นร้านอาหาร ไทย
2. ลักษณะสถาปัตยกรรมที่ใกล้เคียงกับหัวข้อที่ศึกษา

หัวข้อที่ทำการศึกษา

1. space
2. โครงสร้าง
3. การใช้แสง
4. การใช้วัสดุ
5. ลักษณะเครื่องเรือน
6. อุปกรณ์/รายละเอียด

ห้องอาหารไทยการ์เดน คาเฟ่

บรรยากาศโดยรวมเป็นบรรยากาศแบบไทย โดยเฉพาะส่วนที่เป็นเอาท์ดอร์ มีการนำเอาซุ้มแบบบ้านทรงไทยมาใช้ในการสร้างบรรยากาศ ส่วนบริเวณภายในห้องอาหารไทย ลักษณะการใช้ ไม้ บัว และบานไม้มาใช้ในการตกแต่ง

สีเป็นสีของไม้ที่ใช้ตกแต่งหลากหลายโทน โทนสีเด่นคือโทนน้ำตาลแดง แดง ครีม เทา สร้างความอบอุ่นเป็นกันเอง และหรูหรา

การใช้แสงมีการใช้ไฟคาวน์ไลท์ ในส่วนที่เป็นการตกแต่งบนผนังและเสาจะมีไฟส่องเฉพาะจุด ส่องให้เกิดความโดดเด่น มีการใช้ไฟกิ่งส่องเสาผนังด้านบนที่เป็นช่วงด้านบนให้เป็นการตกแต่งผนังที่ดูสูงโล่งไปในตัว

เอกสารนี้เป็นเอกสารที่สงวนไว้สำหรับการใช้งานเพื่อการศึกษาเท่านั้น ไม่อนุญาตให้นำไปใช้ประโยชน์ด้านการค้า ไม่ว่าจะกรณีใดๆ ทั้งสิ้น อีกทั้งห้ามมิให้คัดแปลงเนื้อหา และต้องอ้างอิงถึงเจ้าของเอกสารทุกครั้งที่มีการนำไปใช้

เฟอร์นิเจอร์เป็นไม้ทั้งหมด ซึ่งเป็นรูปแบบสไตล์ไทย ผ้าปูจะเป็นผ้าฝ้ายสีเทาครีม มีลักษณะที่ใช้ร่วม การตกแต่งเป็นแบบพื้นเมืองทำจาก ใช้ไม้ในส่วนตกแต่งผนังเป็นกรอบบานและคิ้วและเฟอร์นิเจอร์ พื้นปูด้วยไม้และพรมในส่วนที่นั่ง รับประทานอาหาร ชุดไม้แกะสลักตกแต่งที่ผนัง ผ้าที่ใช้ร่วมจะเป็นผ้าฝ้าย



ภาพที่ 2.58 แสดงบรรยากาศภายในห้องอาหาร ไทยการ์เดน คาเฟ่

เอกสารนี้เป็นเอกสารที่สงวนไว้สำหรับการใช้งานเพื่อการศึกษาเท่านั้น ไม่อนุญาตให้นำไปใช้ประโยชน์ด้านการค้า ไม่ว่ากรณีใดๆ ทั้งสิ้น อีกทั้งห้ามมิให้ตัดแปลงเนื้อหา และต้องอ้างอิงถึงเจ้าของเอกสารทุกครั้งที่มีการนำไปใช้

2.8 วัดใหญ่สุวรรณาราม จังหวัดเพชรบุรี

2.8.1 ประวัติวัดใหญ่สุวรรณาราม

ที่ตั้ง วัดใหญ่สุวรรณารามปัจจุบันตั้งอยู่ตำบลท่าราบ อ.เมือง จ.เพชรบุรี ห่างจากศาลากลางจังหวัดประมาณ 0.5 กิโลเมตร มีถนนพหลโยธินผ่านข้างวัด ไปยังที่ตั้งตัวอำเภอบ้านแหลม มีเนื้อที่อาณาเขตวัดประมาณ 20 ไร่เศษ

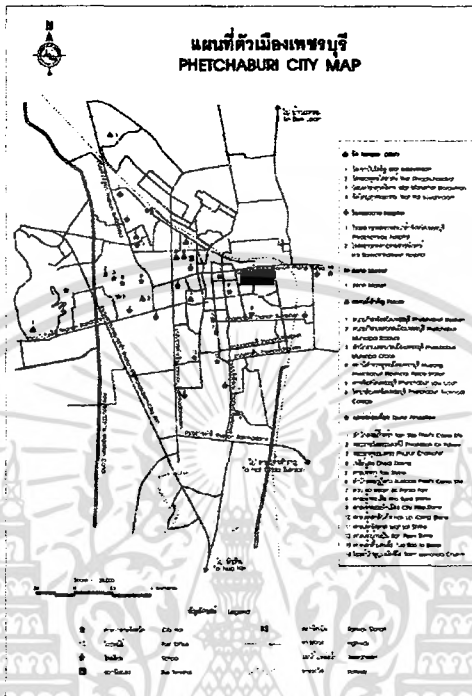

ภาพที่ 2.59 แผนที่ตั้งวัดใหญ่สุวรรณาราม

วัดใหญ่สุวรรณารามเป็นพระอารามหลวงชั้นตรี ชนิดวรวิหาร เป็นวัดโบราณ ที่มีมาตั้งแต่สมัยอยุธยา ด้วยมีใบเสมาคู่พระอุโบสถเป็นหลักฐาน โดยอาศัยหลักฐานการพิจารณาจากปูชนียวัตถุและโบราณวัตถุสถานสำคัญ ภายในวัด เช่น พระอุโบสถ ศาลาการเปรียญ พระพุทธรูป และจิตรกรรมฝาผนังเป็นต้น

ที่ตั้ง ตั้งอยู่ในตำบลท่าราบ อำเภอเมือง จังหวัดเพชรบุรี ในเขตเทศบาล ห่างจากศาลากลางจังหวัดประมาณครึ่งกิโลเมตรมีถนนพหลโยธินผ่านข้างวัดทางด้านทิศเหนือ

วัดใหญ่สุวรรณารามมีอาณาเขตเป็นบริเวณกว้าง โดยเฉพาะที่ดินในอุปการจะมีประมาณ 20 ไร่ ด้านกว้างตามแนวกำแพง 3 เส้น 17 วา 2 ศอก ด้านยาว 5 เส้น 17 วา 2 ศอก ด้านทิศเหนือและทิศตะวันตกมีที่ดินนอกกำแพงติดกับบริเวณสงฆ์ของวัดอีกราว 17 ไร่ ซึ่งจัดให้เป็นที่พักของชาวบ้านให้อยู่อาศัย และเป็นอาคารพาณิชย์ วัดนี้ปัจจุบันเรียกกัน 3 ชื่อ คือ วัดใหญ่ วัดสุวรรณาราม และวัดใหญ่สุวรรณาราม แต่ในสมัยก่อนยังมีชื่ออื่นอีก คือ วัดน้อยปักษ์ใต้หรือวัดนอกปักษ์ใต้ ทั้งนี้เพื่อพิจารณาทางด้านโบราณคดีแล้ว จะพบวัดร้างอีกวัดหนึ่งอยู่หลังวัดใหญ่สุวรรณารามไปทางทิศใต้

(ปัจจุบันเป็นศาสนสมบัติ เรือนจำเพชรบุรีไปแล้ว) วัดนี้ชื่อวัดใหญ่ใน ไก่เตี้ย เมื่อพิจารณาจากชื่อ จะพบว่าวัดนอกปักษ์ใต้ กับวัดใหญ่ใน ไก่เตี้ยมีชื่อคล้องจองกัน ทั้งยังตรงตามภูมิฐานอันเป็นที่ตั้งของวัด คำว่านอกคงเพี้ยนเป็นน้อย เพราะวัดใน ไก่เตี้ยก่อนที่จะตั้งที่ร้างนั้น ได้เปลี่ยนชื่อเป็นวัดหัวสนาม ส่วนสร้อยชื่อวัดที่ว่าที่ว่ปักษ์ใต้ หรือปากใต้ น่าจะเป็นปากใต้มากกว่า การที่นำคำนี้มาเป็นสร้อยสร้อยชื่อวัด ทั้งนี้เพราะวัดใหญ่สุวรรณารามอยู่ได้เมืองมากกว่าวัดอื่นๆ ในย่านเดียวกัน วัดนี้เดิมแม่น้ำเพชรบุรีไหลผ่านหน้าวัดไปตามแนววัดวิหาร วัดไตรโลกย์ และผ่าน ไปยังวัดศาลาลึงแต่ต่อมาแม่น้ำเพชรบุรีได้เปลี่ยนทิศทางจึงเกิดต้นเขิน กลายเป็นคูไป ตามตำนานวัดใหญ่สุวรรณารามยังได้เล่าว่า สมเด็จพระเจ้าแดง โมท่านเป็นสามเณรอยู่เมืองเพชรบุรี ลงอาบน้ำพบเปลือกแดง โมลอยน้ำมาเก็บเมืองแดง โมนั้นกิน พวกเพื่อศิษย์วัดด้วยกันล้อเลียนฮ้อฮาย จึงหนีเข้าไปยังกรุงศรีอยุธยา ตั้งหน้าตั้งตาเรียนพระปริยัติธรรม จนได้เป็นพระราชคณะแล้วจึงได้กลับออกมาปฏิสังขรณ์วัดนี้ บางปากกล่าวกันว่า ภายหลังได้เป็นสมเด็จพระสังฆราช

ในราวสมเด็จพระเจ้าเสือหรือสมเด็จพระสรรเพชญ์ที่ 8 ผู้ปฏิสังขรณ์สำคัญคือสมเด็จพระสังฆราชแดง โม ท่านได้มบูรณปฏิสังขรณ์จนเสร็จสมบูรณ์ ทิวทั้งวัดแล้ว ได้มีผู้ที่เรียกวัดนี้ซึ่งเปลี่ยนจากวัดน้อยมาเป็นวัดใหญ่ ด้วยบารมีสมเด็จพระสังฆราชในครั้งนั้น เพราะสิ่งก่อสร้างและเสนาสนะก็มีขนาดใหญ่แปลกออกไปจากเดิมด้วยประการทั้งปวง และยังคงเติมสร้อยวัดใหญ่สุวรรณารามบ้าง สุวรรณารามบ้าง เพื่อเป็นอนุสรณ์ เพราะนามเดิมของสมเด็จพระสังฆราชท่านชื่อ ทอง หรือนามสร้อยของวัดใหญ่ ฯ ในครั้งนั้น ได้สมศักดิ์ของท่านแต่ครั้งที่เป็นพระสุวรรณมุนี

การปฏิสังขรณ์ จากหลักฐานเท่าที่มีปรากฏว่าการปฏิสังขรณ์วัดนี้มีหลายคราว และแบ่งออกเป็นหลายสมัย สมัยกรุงศรีอยุธยาผู้ปฏิสังขรณ์ครั้งสำคัญคือ พระสุวรรณมุนี (สมเด็จพระเจ้าแดง โม) ซึ่งเป็นชาวเพชรบุรี เคยมาอยู่วัดนี้เมื่อตอนเป็นศิษย์วัด และบรรพชาเป็นสามเณร ก่อนที่จะขึ้นไปอยู่กรุงศรีอยุธยา ต่อมาในสมัยรัตนโกสินทร์เจ้าอธิการฉิม ได้ถมสระใหญ่ของวัดซึ่งเดิมยาว 6 เส้น เหลือ 2 เส้น ต่อมาได้มาการบูรณะครั้งใหญ่ในสมัยพระครูวิหารกิจวัค (พุก) การบูรณะครั้งนั้น พระสมเด็จพระจุลจอมเกล้าเจ้าอยู่หัว เสด็จทอดพระเนตรและทรงชมว่า “วัดใหญ่สุวรรณาราม ซึ่งเป็นที่ฉันชอบในฝีมือช่างวัดนั้น บรรดาฝีมือที่ทำทุกอย่างปรากฏว่าเป็นช่างหลวงทำได้อย่างวิเศษ แต่เสนาเมื่อดทรงมันตรงกำแพง เป็นต้น งานที่ได้ทำขึ้นใหม่คือ ได้สร้างพระระเบียงคดล้อมรอบพระอุโบสถแต่เป็นความคิดที่แปลกใหม่ดีมากจะถือว่าเป็นศาลารายก็ได้หรือเป็นพระระเบียงคดก็ได้ เพราะตัดขาดเป็นหลังๆ มีช่อฟ้าในระกา หลังคาซ้อนกัน 2 ชั้นทุกหลังลักษณะทำนองกุฎล้อมวัดราชสิทธิ์ แต่แบบคางคกงามดีกว่าวัดราชสิทธิ์ เป็นอันมาก เป็นเหตุต้องเสาะสืบทหาผู้ซึ่งเป็นเจ้าความคิด ได้ตัวขุนศรีวิชัย (ขันธุ์ เกิดแดงสี) ซึ่งเป็นคนเจ้าพระยาสุรพันธ์ใช้ในการช่าง เป็นผู้ที่บวชอยู่ในวัดนี้ก่อน คิดตัวอย่างแลจัดการก่อสร้างทั้งสิ้น ได้สร้างขึ้น โดยเงินเรียไรพระในวัดตั้งแต่พระครูเป็นต้น ไปเป็นช่างด้วยกันโดยมาก รู้จักรักษาของเก่าดีเป็นอย่างยิ่ง เช่นการเปรียญซึ่งเป็นสิ่งสำคัญ ไม้ท่อนไหนผุเปลี่ยนแต่ท่อนนั้น ส่วนที่เป็นลวดลายสลักหรือเขียนอันยังจะใช้ได้เก็บของเก่า

ประกอบอย่างดีที่สุดที่จะทำได้ แต่ในการที่จะซ่อมขึ้นให้บริบูรณ์คืออย่างเท่านั้นไม่แต่ฝีมือพระหรือฝีมือช่างหลวงทุกวันนี้ก็ยากที่จะทำให้เข้ากันกับของเดิมได้ ได้ถวายเงิน 20 ชั่งสำหรับการปฏิสังขรณ์ ครึ่งก่อนนั้นก็ได้ออกซ่อมมากเช่นนี้ พระวัดนั้นจะอยู่ข้างจะถือเอาเป็นผู้อุปจาริต นอกจากจะได้บูรณปฏิสังขรณ์ช่องสร้างถาวรวัตถุ ดังอ้างพระราชหัตถเลขานั้นแล้วยังปรากฏว่าท่านได้ซ่อมสร้างอย่างอื่นอีกมาก เท่าที่เหลือก็ปรากฏอยู่ก็มี ซ่อมเครื่องบนพระอุโบสถสร้างพระระเบียงคดหรือศาลารายล้อมพระอุโบสถ และต่อเสากการเปรียญและสร้างหอสวดมนต์และกุฏิสงฆ์ สร้างศาลาคู่และหอรระฆัง กับสร้างกำแพงล้อมวัดพร้อมกับซุ้มประตู นอกจากนี้ยังได้สร้างพระพุทธรูปตามวิหารคดรายรอบพระอุโบสถไว้อีกด้วย

การที่สมเด็จพระจุลจอมเกล้าเจ้าอยู่หัวได้เสด็จ ฯ วัดใหญ่ ฯ หลายครั้งและทรงสรรเสริญไว้เป็นอันมากดังปรากฏดังในพระราชหัตถเลขาคือต่อไปนี้

“ภาพเทวดาขุมนม...เขียนลายลคน้ำเป็นแม่ลายกันทุกคู่...กรอบเชิงงามนัก”

“บานประตู...สลักซับซ้อน ซุ้มประตูคูหางามเสียดจริง”

“ธรรมาสน์เทศน์ และสังเค็ดสวด ของเก่างามที่จะพรรณนา”

“ผู้ใดออกมาเมืองเพชร มีน้ำใจที่ดูการช่าง...จะหาที่อื่นดูให้ยิ่งไปกว่าวัดใหญ่เป็นไม่มี”

นอกจากพระราชหัตถเลขานี้จะเป็นหลักฐานแล้ว แสดงความเสียหายของวัดใหญ่ฯ ในด้านศิลปะ โบราณคดีการช่างแล้วการที่มีผู้ดูแลเอาใจใส่ระวังรักษาอย่างดี จนเป็นที่พอพระราชหฤทัยนับว่าได้พระราชทานแนวปฏิบัติที่มีค่าสูงยิ่ง และสิ่งที่มีคุณค่าอยู่แล้วก็ต้องให้มีอยู่นาน และยั่งยืนสืบไป นอกจากนี้พระราชทางสั่งของไว้ให้เป็นสมบัติของวัดใหญ่ฯ อีกหลายอย่างเช่น

1. พระรูปหล่อสัมฤทธิ์รัชกาลที่ 5 ทรงฉลองชุดพระองค์ ชุดจอมทัพสูงประมาณ 50 เซนติเมตร ประดิษฐานอยู่ในตู้กระจกทางราชการจังหวัดได้เคยนำไปประดิษฐานเพื่อถวายบังคมในวันปิยะมหาราชที่ 23 ตุลาคม ทุกปี เดิมอยู่ที่หอสวดมนต์ แต่ต่อมาได้หาไปอย่างไรทราบร่องรอย

2. ธรรมาสน์ สวดปาฏิโมกข์ สมัยรัชกาลที่ 5

3. คู่มือหนังสือพระไตรปิฎกฉบับหลวง สมัยรัชกาลที่ 5

4. สังเค็ด สมัยรัชกาลที่ 5

5. ธรรมาสน์แสดงพระธรรมเทศนา สมัยรัชกาลที่ 5

ต่อจากพระครูมหาวิหารารักษ์ (ทุก) มีการสร้างและปฏิสังขรณ์อีกบ้าง คือ สมัยพระครูญาณวิมล (เตชะ) เป็นเจ้าอาวาสสร้างโรงเรียนปริยัติธรรม บูธอุทฺถงเติมถาวรวัตถุ และได้ต่อเติมทำลวดลายตามพระระเบียงวิหารคดจนสำเร็จเรียบร้อยแล้ว กับซ่อมกุฏิสงฆ์ที่ชำรุดทรุดโทรมให้อยู่สภาพที่ดี ตลอดจนปลูกไม้ผล สำหรับวัดเป็นการเพิ่มความร่มรื่นให้แก่วัดยิ่งขึ้น

สมัยพระครูมหาวิหารารักษ์ (นาค) ซ่อมศาลาการเปรียญและเปลี่ยนช่อฟ้าอุโบสถใหม่ทั้งหลัง ในปี พ.ศ. 2517 กรมศิลปากร ได้มอบหมายให้นายเพื่อ หริพิทักษ์ เป็นหัวหน้าควบคุมงานอนุรักษ์จิตรกรรมฝาผนังในอุโบสถ

2.8.2 สถาปัตยกรรมวัดใหญ่สุวรรณาราม

วัดใหญ่สุวรรณาราม เป็นวัด โบราณที่เก่าแก่ มีความสำคัญและมีความเจริญรุ่งเรืองมากมาเป็นเวลานานตั้งแต่สมัยอยุธยาตอนปลาย โดยอาศัยการพิจารณาปูชนียสถานสำคัญ ภายใน เป็นฝีมือช่างเมืองเพชรบุรี สมัยอยุธยา กล่าวได้ดังต่อไปนี้

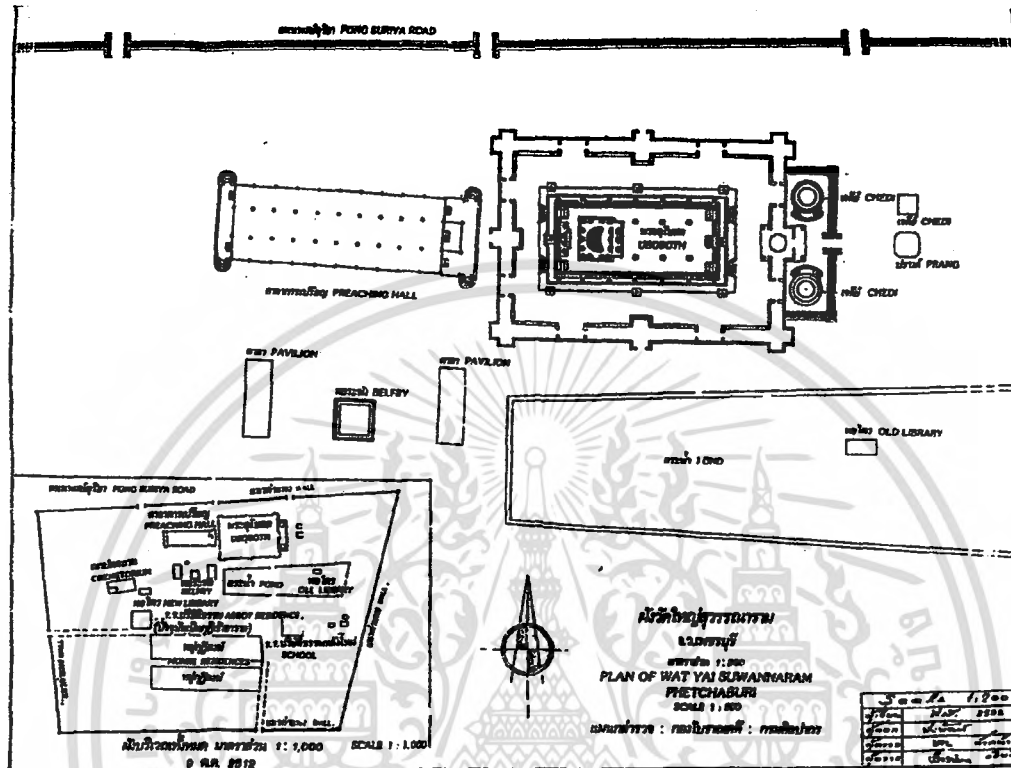

ภาพที่ 2.60 ผังบริเวณวัดใหญ่สุวรรณาราม

การวางผังบริเวณ ลักษณะการวางผังบริเวณของวัดใหญ่สุวรรณารามเป็นลักษณะการวางผังตามคติความเชื่อ โดยเขตพุทธาวาสหันหน้าไปทางทิศตะวันออก มีพระอุโบสถเป็นองค์ประธานของผังเขตพุทธาวาสล้อมรอบด้วยระเบียงคด มีเจดีย์คู่ตั้งอยู่ด้านหน้าล้อมรอบด้วยกำแพงแก้ว

ส่วนบริเวณเขตสังฆาวาส ประกอบด้วย หอไตรกลางน้ำตั้งอยู่กลางสระน้ำขนาดใหญ่ทางด้านทิศใต้ของเขตพุทธาวาส ศาลาโถงและศาลาคินวาทนบหระฆังไว้ตรงกลางทางด้านทิศใต้ของศาลาการเปรียญที่ตั้งอยู่ทางด้านทิศตะวันตกของเขตพุทธาวาส อยู่ในแนวแกนเดียวกัน ถัดไปทางด้านทิศใต้เป็นหมู่กุฏิสงฆ์คั่นกลาง ส่วนกุฏิสงฆ์คั่นคดบนอยู่ทางด้านทิศใต้ของสระน้ำ ประกอบด้วย หอฉัน หอสดมภ์ และหอฉัน คั่นเฉียงไปทางทิศตะวันออกเป็นถาวรวัตถุ 2 หลัง

เขตพุทธาวาส ประกอบด้วย พระอุโบสถ ระเบียงคด และ พระเจดีย์

เอกสารนี้เป็นเอกสารที่สงวนไว้สำหรับการใช้งานเพื่อการศึกษาเท่านั้น ไม่อนุญาตให้นำไปใช้ประโยชน์ด้านการค้า ไม่ว่าจะกรณีใดๆ ทั้งสิ้น อีกทั้งห้ามมิให้คัดแปลงเนื้อหา และต้องอ้างอิงถึงเจ้าของเอกสารทุกครั้งที่มีการนำไปใช้

2.8.2.1 พระอุโบสถ

พระอุโบสถ พระอุโบสถวัดใหญ่สุวรรณารามสันนิษฐานว่าสร้างในสมัยอยุธยาตอนปลาย เป็นอาคารก่ออิฐถือปูนหันหน้าไปทางทิศตะวันออกมีระเบียงคดล้อมรอบทั้ง 4 ทิศสร้างอยู่ในแนวแกนเดียวกับศาลาการเปรียญพระอุโบสถ มีขนาดยาว 6 ห้อง กว้าง 3 ห้อง ผนังทึบกลอง ด้านหน้าทำช่องประตู 3 ประตู ด้านหลัง 2 ประตู ผนังด้านข้างก่อทึบไม่มีหน้าต่าง ตัวโบสถ์แอ่นโค้งแบบท้องเรือสำเภา ตั้งอยู่บนพื้นสูงที่ทำลดหลั่นกัน 2 ชั้น ชั้นแรกเป็นที่ตั้งซุ้มเสมา ชั้นที่สองเป็นที่ตั้งของตัวพระอุโบสถสำหรับเครื่องบนหลังคามุงกระเบื้อง กาบ และทำหลังคาลาดลงชันเป็น 2 ชั้น ไม่มีมุข จั่วด้านหน้าและด้านหลังประดับด้วยช่อฟ้า ใบระกา หางหงส์ ประดับกระจกลี หน้าบันประดับลวดลายปูนปั้น

ภายในพระอุโบสถ มีเสาเหลี่ยมย่อมุมไม้สิบสองจำนวน 10 ต้น รองรับเครื่องบนบัวหัวเสาของทุกเสาปูนปั้นปิดทองเป็นบัวกลุ่ม ตัวเสาเขียนเป็นลายไทยปิดทองบนพื้นแดง ลวดลายเสาแต่ละคู่ไม่ซ้ำกันเลย น.ณ.ปากน้ำ ผู้เชี่ยวชาญทางศิลปะได้กล่าวชมไว้ว่า ที่น่าชมอย่างยิ่งคือลายไทยบนบนเสาในพระอุโบสถ และศาลาการเปรียญ ฝีมือเดียวกันงามยิ่งนัก ลายแต่ละลายไม่ซ้ำแบบกันเลย มีการเปลี่ยนแปลงเชิงทุกอัน จัดว่าเป็นฝีมือช่างเวทศา ข้าพเจ้าไม่เคยเห็นที่ไหนในเมืองไทย งามจับใจเท่านี้และควรยกย่องชาวเพชรบุรี เป็นช่างที่ยอดเยี่ยมที่สุด นับตั้งแต่สมัยอยุธยาเป็นต้นมา แต่บัดนี้ก็ยังมิมีผู้สืบสายฝีมือช่างเหล่านั้นและเหลืออยู่บ้าง

ผนังทั้ง 4 ด้าน เขียนภาพจิตรกรรมฝาผนัง ซึ่งเรื่องราวรายละเอียดจะกล่าวต่อไปพระประธานเป็นพระพุทธรูปปูนปั้นลงรักปิดทอง ปางมารวิชัย หน้าตักกว้างประมาณ 2.20 เมตร รูปแบบศิลปสมัยอยุธยา ประดิษฐานบนสูง ปั้นลวดลายปิดทอง ประดับกระจกลีสวยงามหลังพระพุทธรูปประธานยังมีพระพุทธรูปปูนปั้นอีก 2 องค์ องค์หนึ่งตั้งอยู่บนฐานชุกชี เช่นกัน ปางมารวิชัย มีผู้สันนิษฐานว่า พระพุทธรูปองค์นี้อาจเป็นพระประธานเดิมก่อน สมเด็จพระเจ้าตากสินมหาราชจะปฏิสังขรณ์วัดแห่งนี้ อีกองค์ตั้งอยู่ซีกผนังหลังประธาน เป็นพระพุทธรูปสำริดขนาดใหญ่ หน้าตักกว้าง 1.40 เมตร นับว่าเอามาจากวัดหัวสนาม (วัดร้างหลังวัดใหญ่) ด้านขวามือนี้พระบาทเป็น 6 นิ้วปัจจุบันเศียรพระองค์นี้หล่อขึ้นใหม่ เนื่องจากถูกคนร้ายตัดไป



ภาพที่ 2.61 พระอุโบสถ วัดใหญ่สุวรรณาราม

การจัดวางแผนผังพระอุโบสถ

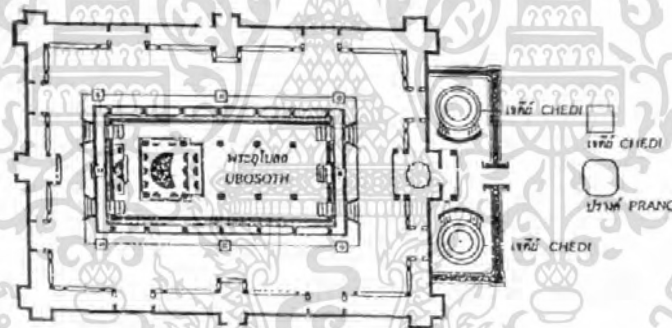

ภาพที่ 2.62 แผนผังเขตพุทธาวาส ประกอบด้วย พระอุโบสถ พระระเบียงคด วิหารโถง พระเจดีย์ กั้นแพงแก้ว และพระปรางค์

การจัดผังส่วนรวมของพระอุโบสถนั้น องค์ประกอบของผังจะประกอบด้วย พระอุโบสถ วิหารคด และทางตะวันออกเฉียงใต้ทรงกลมอยู่นอกพระวิหารคด มีระเบียงคดด้านซ้ายและด้านขวา ชุ่มประตูทางเข้า ระเบียงคดและเจดีย์ทรงกลม

นอกจากนี้การวางผังพระอุโบสถและระเบียงคดยังมีความสัมพันธ์ซึ่งตรงกับเส้นแนวแกนตะวันออก-ตะวันตกของศาลาการเปรียญ แผนผังพระอุโบสถมีลักษณะเป็นรูปสี่เหลี่ยมผืนผ้า ซึ่งมีขนาดที่วัดจากผนังทั้งด้านข้างและด้านหน้าเท่ากับ 9.50 x 20.60 เมตร มีการวางโครงสร้างผังแบบ

เอกสารนี้เป็นเอกสารที่สงวนไว้สำหรับการใช้งานเพื่อการศึกษาเท่านั้น ไม่อนุญาตให้นำไปใช้ประโยชน์ด้านการค้า ไม่ว่าจะกรณีใดๆ ทั้งสิ้น อีกทั้งห้ามมิให้ดัดแปลงเนื้อหา และต้องอ้างอิงถึงเจ้าของเอกสารทุกครั้งที่มีการนำไปใช้

ใช้กรอบสี่เหลี่ยมล้อมรอบ ซึ่งประกอบด้วย กรอบของบานพระประธานอยู่ด้านในสุดสุดขอบของแนวเสากลางในซึ่งใช้รับน้ำหนักช่วงบน ต่อจากนั้นล้อมรอบด้วยกรอบที่เป็นผนังทั้ง 4 ด้าน ภายนอกผนังจะเป็นฐานระเบียงรับเสากลางนอกและตัวพระอุโบสถทั้งหมด นอกกรอบของฐานระเบียงจะล้อมด้วยเสมา ซึ่งจะวางผังเสมาจำนวน 8 ชุดคือด้านข้างข้างละ 3 ชุด และด้านหน้า – หลังวางไว้กึ่งกลางติดกับผนังภายนอกอีกด้าน 1 ชุด

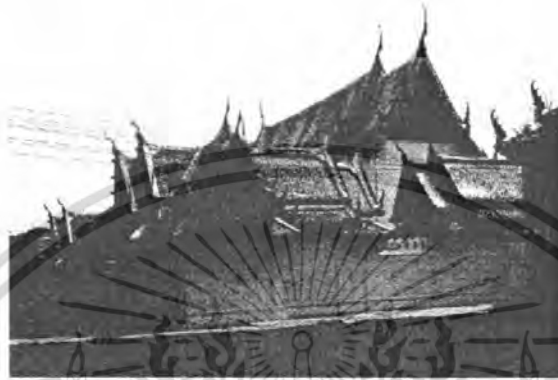

ภาพที่ 2.63 ระเบียงคดล้อมเขตพุทธาวาส

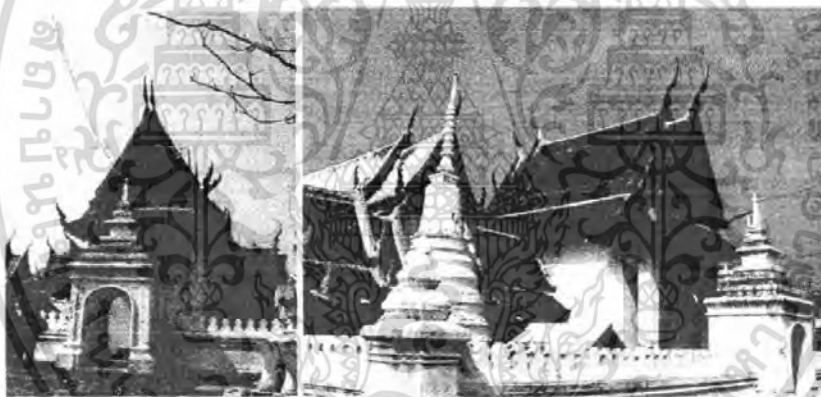

ภาพที่ 2.64 ซุ้มกำแพงแก้วทางเข้าพระอุโบสถ มีพระเจดีย์คู่ด้านหน้า

2.8.2.1.2 องค์ประกอบแผนผัง

พระอุโบสถมีแผนผังเป็นรูปสี่เหลี่ยมผืนผ้าภายนอกกว้าง 15 เมตร ยาว 23 เมตร ภายในอาคารกว้าง 9.50 เมตร ยาว 20.60 เมตร หันหน้าไปทางทิศตะวันออก เจาะช่องประตู 2 ช่อง ตรงแนวกับประตูผนังสกัดหน้า ผนังด้านข้างทึบไม่มีการเจาะช่องประตูหน้าต่าง ภายในมีเสาร่วมใน 5 คู่ เป็นเสาเหลี่ยมข้อมุมไม้สิบสอง เส้นผ่านศูนย์กลางวัดจากฐานเท่ากับ 0.70 เมตร ระยะห่างระหว่างเสาร่วมในเท่ากับ 4.60 เมตร แบ่งอาคารออกเป็น 6 ห้อง โดยห้องที่ 5 มีฐานชุกชี

เอกสารนี้เป็นเอกสารที่สงวนไว้สำหรับการใช้งานเพื่อการศึกษาเท่านั้น ไม่อนุญาตให้นำไปใช้ประโยชน์ด้านการค้า ไม่ว่าจะกรณีใดๆ ทั้งสิ้น อีกทั้งห้ามมิให้ดัดแปลงเนื้อหา และต้องอ้างอิงถึงเจ้าของเอกสารทุกครั้งที่มีการนำไปใช้

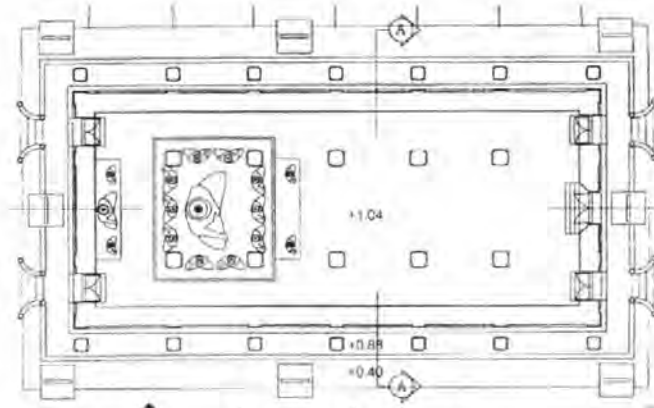

ภาพที่ 2.65 ผังพื้นพระอุโบสถ

แผนผังพระอุโบสถพระอุโบสถนี้จะทำประตูไว้ทั้งด้านหน้าและด้านหลัง ทางด้านทิศตะวันตกจะออกจะทำทางขึ้นจากพื้นสู่ฐานระเบียงเป็นขั้นบันได การทำบันไดดังกล่าวทำผนังเป็นทรงโค้งรูปพัดประตูสู่ภายในพระอุโบสถจะทำทั้งด้านซ้ายและด้านขวา ส่วนประตูกลางเป็นประตูซึ่งไม่สามารถเข้าสู่พระอุโบสถได้เพราะยกพื้นสูง ซึ่งทำเป็นประตูขนาดใหญ่ตามคติความเชื่อหมายถึงเป็นประตูที่เทวดาใช้สัญจรมาบูชาพระพุทธเจ้าภายในพระอุโบสถ ส่วนประตูด้านหลังทิศตะวันตกมี 2 ช่องประตู ซึ่งเป็นแนวตรงกับด้านหน้า และทางด้านนอกผนังก็จะทำทางขึ้นลงจากพื้นสู่ฐานระเบียงเป็นขั้นบันไดและมีผนังบันไดเป็นทรงโค้งรูปพัดเช่นเดียวกับทางด้านหน้า ส่วนช่องหน้าต่างนั้นไม่มีการเจาะช่องหน้าต่างที่ผนังด้านข้าง

การวางผัง โครงสร้างเสารับน้ำหนัก ซึ่งจะมีทั้งภายนอกอาคารและภายในอาคาร ภายนอกอาคารจะเป็นเสาข้อมุมไม้สิบสอง ซึ่งมีขนาดเล็กกว่าภายใน วางโครงสร้างเสาเฉพาะด้านข้าง ด้านละ 7 ต้น ส่วนเสาภายในก็มีแผนผังเป็นรูปสี่เหลี่ยมข้อมุมเช่นกัน แต่มีขนาดใหญ่กว่า จะจัดวางตรงตามแนวของเสาภายนอก เสาภายในซึ่งเป็นเสาที่สำคัญใช้รับน้ำหนัก โครงสร้างด้านบนทำเป็น 2 แถวแถวละ 5 ต้น แต่ละคู่ห่างกันโดยเฉลี่ย 3.28 เมตร

การจัดแผนผังเพื่อจัดวาง โครงสร้างองค์ประกอบพระประธานจะวางอยู่ช่วงเสาของคูที่ 4 และคูที่ 5 ซึ่งมีแผนผังเป็นรูปสี่เหลี่ยมจัตุรัสพระประธานไว้ตรงกลางและล้อมรอบด้วยพระพุทธรูปขนาดย่อมลงมาทั้ง 4 ด้าน ทางด้านหลังกลุ่มฐานพระประธาน มีการทำฐานสูงประดิษฐานพระพุทธรูปสำริดขนาดใหญ่อีกหนึ่งองค์ และมีพระขนาดย่อมอีก 2 องค์ทางด้านข้าง ตามแผนผังและประวัติแล้วเป็นการสร้างขึ้นภายหลังรูปแบบแผนผังจึงไม่สัมพันธ์กัน นอกจากด้านหน้ากลุ่มองค์ประกอบพระประธานยังมีประดิษฐานพระพุทธรูปอีก 2 องค์ ทำการวางขึ้นจากพื้นพระอุโบสถ และระหว่างพระพุทธรูป 2 องค์นี้มีรูปหล่อพระสังฆราชแดงคม และพระครูมหาวิหารภิกขุ (พุก) ซึ่งจัดทำขึ้นที่หลังสมัยรัชกาลที่ 5

เอกสารนี้เป็นเอกสารที่สงวนไว้สำหรับการใช้งานเพื่อการศึกษาเท่านั้น ไม่อนุญาตให้นำไปใช้ประโยชน์ด้านการค้าไม่ว่ากรณีใดๆ ทั้งสิ้น อีกทั้งห้ามมิให้ตัดแปลงเนื้อหา และต้องอ้างอิงถึงเจ้าของเอกสารทุกครั้งที่มีการนำไปใช้

รูปแบบของพระอุโบสถวัดใหญ่สุวรรณารามมีรูปทรงพระอุโบสถสมัยอยุธยาตอนปลาย ซึ่งประกอบด้วยองค์ประกอบทางด้านสถาปัตยกรรมดังนี้

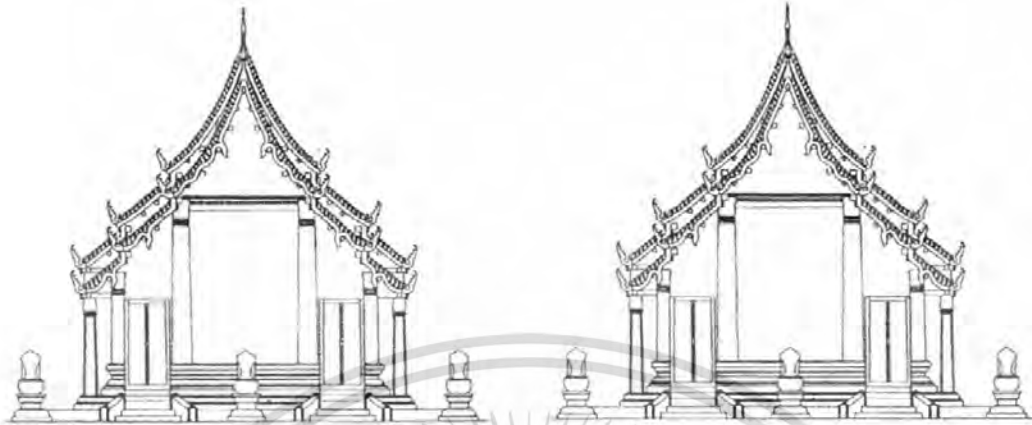

ภาพที่ 2.66 ลายเส้นรูปด้าน ซ้ายรูปด้านหน้า ขวารูปด้านหลัง

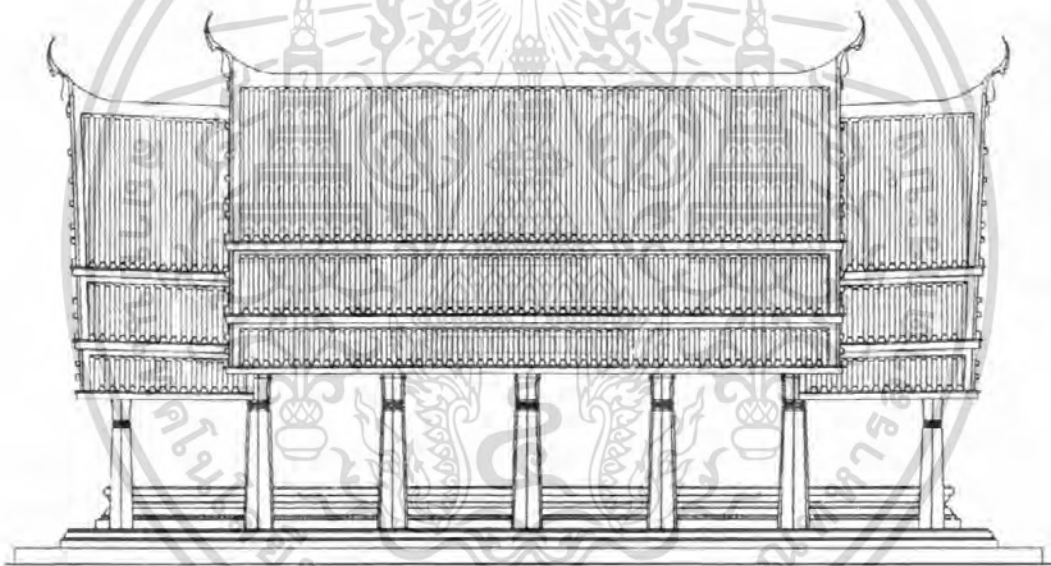

ภาพที่ 2.67 ลายเส้นรูปด้านข้าง

ฐานรับโครงสร้างทั้งหมด ซึ่งมี 2 ส่วน คือ ฐานระเบียงเป็นฐานที่อยู่ด้านนอกสุด ทำเป็นฐานบัวคว่ำ ซึ่งประกอบด้วยหน้ากระดานล่าง หน้ากระดานบน เส้นลวด คิ้วบัว และเส้นลวดส่วนที่เป็นหน้ากระดานล่างจะเป็นที่ตั้งรองรับรอบ โครงสร้างซุ้มเสมาครึ่งหนึ่ง

เอกสารนี้เป็นเอกสารที่สงวนไว้สำหรับการใช้งานเพื่อการศึกษาเท่านั้น ไม่อนุญาตให้นำไปใช้ประโยชน์ด้านการค้า ไม่ว่าจะกรณีใดๆ ทั้งสิ้น อีกทั้งห้ามมิให้ตัดแปลงเนื้อหา และต้องอ้างอิงถึงเจ้าของเอกสารทุกครั้งที่มีการนำไปใช้

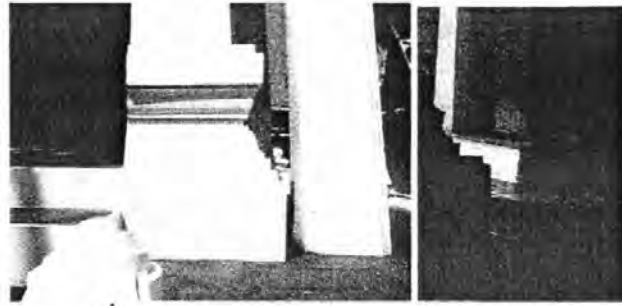

ภาพที่ 2.68 ชาวฐานรับผนังอาคาร ช้ายฐานระเบียง

ฐานระเบียงนี้จะรองรับเสาภายนอก ซึ่งรับ โครงสร้างหลังคา ลักษณะเสาจะเป็นปูนเป็นเสาข้อมูมไม้ 12 ทำบัวหัวเสาแบบบัวจกกล



ภาพที่ 2.69 ฐานระเบียง

ผนังพระอุโบสถจะประกอบด้วยฐานบัวคว่ำ บัวหงาย ลักษณะผนังทางด้านข้างจะไม่เจาะช่องหน้าต่าง ส่วนผนังด้านข้างจะไม่เจาะช่องหน้าต่าง ส่วนผนังด้านหน้าทำประตู 3 ช่อง ช่องทางด้านซ้ายขวามีขนาดเท่ากันใช้เป็นทางเข้าสู่ภายในได้ ส่วนช่องกลางยกสูงจากพื้น 69 เซนติเมตรไม่ทำบันไดทางเข้าจากภายนอก



ภาพที่ 2.70 ฐานและผนังด้านสกัดหน้า

เอกสารนี้เป็นเอกสารที่สงวนไว้สำหรับการใช้งานเพื่อการศึกษาเท่านั้น ไม่อนุญาตให้นำไปใช้ประโยชน์ด้านการค้าไม่ว่ากรณีใดๆ ทั้งสิ้น อีกทั้งห้ามมิให้ตัดแปลงเนื้อหา และต้องอ้างอิงถึงเจ้าของเอกสารทุกครั้งที่มีการนำไปใช้

โครงสร้างส่วนบน เป็นระบบ โครงสร้าง ไม้ มุงกระเบื้อง ใช้เสาและผนังรองรับน้ำหนัก ประกอบด้วยหลังคา มุงด้วยกระเบื้องกาบ ปัจจุบันใช้ปูนพอกจนเป็นแนวเดียวตลอดคันทันหลังคา ตกแต่งด้วยด้วยซ้อฟ้าใบระกาทางหงษ์ ในกรอบหน้าบันปั้นลวดลายตกแต่ง ซึ่งจะกล่าวในเรื่องการ จัดองค์ประกอบการตกแต่งต่อไป

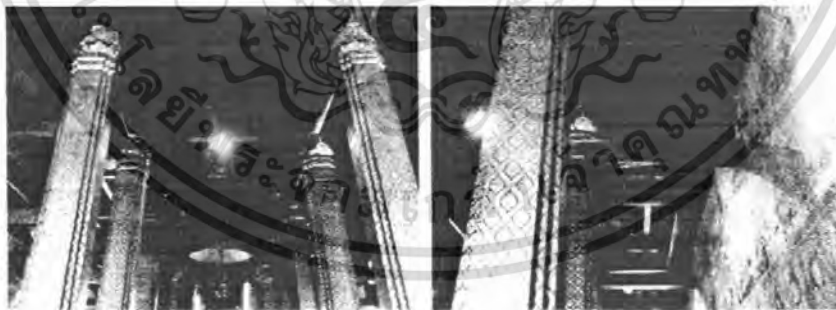

อย่างไรก็ตามรูปทรงพระอุโบสถหลังนี้มีการออกแบบที่เป็นทรงพื้นฐาน มีความสง่างมด้วย สัดส่วนแบบเรียบ ๆ

เอกสารนี้เป็นเอกสารที่สงวนไว้สำหรับการใช้งานเพื่อการศึกษาเท่านั้น ไม่อนุญาตให้นำไปใช้ประโยชน์ด้านการค้า ไม่ว่าจะกรณีใดๆ ทั้งสิ้น อีกทั้งห้ามมิให้ตัดแปลงเนื้อหา และต้องอ้างอิงถึงเจ้าของเอกสารทุกครั้งที่มีการนำไปใช้

การจัดวางองค์ประกอบทางด้านศิลปกรรมสำหรับตกแต่ง องค์ประกอบในการตกแต่ง องค์ประกอบในการตกแต่งสามารถแบ่งได้เป็นเป็น 2 ส่วนใหญ่ ๆ คือ

1. องค์ประกอบทางด้านศิลปกรรมที่ตกแต่งอาคารในส่วนภายนอก
2. องค์ประกอบทางด้านศิลปกรรมที่ตกแต่งอาคารในส่วนภายใน

องค์ประกอบทางด้านศิลปกรรมที่ตกแต่งอาคารในส่วนภายนอก ศิลปกรรมที่พบได้แก่ งาน ลวดลายปูนปั้น

ลายปูนปั้นซุ้มเสมา ซุ้มเสมามีแผนผังเป็นรูปสี่เหลี่ยมจัตุรัสย่อมุมไม้สิบสอง ทำฐานแอ่นโค้ง ถ้าเสาอย่างสถาปัตยกรรมแบบอยุธยา การปั้นลวดลายประดับประดับจะเป็นลักษณะปั้นปูนดำ ทำ ลวดลายแบบเรียบง่าย ไม่วิจิตรละเอียดลออมากนัก ลักษณะลวดลายแข็งสิ่งๆ จะทำกาบกระจิ่งม้วน หัวรับกับแข็งสิ่งๆ ได้อย่างลงตัว ส่วนบนสุดของซุ้มเสมาจะปั้นบัวกลุ่มรองรับเสมา จะทำลักษณะ เป็นกลีบซ้อนชั้นกันขึ้นไปจำนวน 4 ชั้น โดยการสลักระหว่างแต่ละกลีบการออกแบบ โครงสร้าง เส้นรูปภายนอกจะโค้งแบบจอมแห ให้สัมพันธ์กันระหว่างฐานส่วนล่างและในเสมา



ภาพที่ 2.73 ลายปูนปั้นซุ้มเสมา

ลายปูนปั้นบัวหัวเสา เสาภายนอกสำหรับรับ โครงสร้างหลังคาของพระอุโบสถหลังนี้ คือ เสา ระเบียบรับชายคาและเสาหลอกคติดผนัง

เสาระเบียบรับชายคา เป็นเสาแบบย่อมุมไม้สิบสอง มีความสูง 4.08 เมตร ที่ปลายสุดแบ่งเป็น ปูนหมุนรับหัวแปรง 0.08 เมตร และคอบัวอีก 0.15 เมตร ลักษณะลวดลายปูนปั้นบัวหัวเสานั้นปั้น บัวแบบบัวจงกล ทำกลีบซ้อน 3 ชั้นสลักระหว่างระหว่างกลีบแต่ละกลีบ ปลายกลีบตกแต่งให้ให้ ปลายประดับแต่ละกลีบ ปลายกลีบตกแต่งให้ปลายประดับ กลีบนอกสุดจะถูกรองรับ โคนกลีบด้วย กระจิ่งเจิม สลักกระจิ่งคาอ้อยที่คอบัวจะปั้นเป็นเส้นคิ้ว บัวลูกแก้วและบัวปากปลิง สลักกันตาม ระเบียบแห่งองค์ประกอบสถาปัตยกรรม

เอกสารนี้เป็นเอกสารที่สงวนไว้สำหรับการใช้งานเพื่อการศึกษาเท่านั้น ไม่อนุญาตให้นำไปใช้ประโยชน์ด้านการค้า ไม่ว่าจะกรณีใดๆ ทั้งสิ้น อีกทั้งห้ามมิให้ตัดแปลงเนื้อหา และต้องอ้างอิงถึงเจ้าของเอกสารทุกครั้งที่มีการนำไปใช้



ภาพที่ 2.74 เสาระเบียงรับชายคา

เสาหลักอิงผนัง จะก่อรูปเสาให้ตั้งอยู่บนฐานปัทม์ รั้วผนังอุโบสถ เสาจะตั้งอยู่แนวเดียวกับ
เสาระเบียงรับชายคา ลวดลายปูนปั้น ที่พบจะพบที่ปลายเสาเป็นลวดบัวแบบบัวจงกล เช่นเดียวกับ
เสาระเบียง



ภาพที่ 2.75 เสาหลักอิงผนัง

ลายปูนปั้นหน้าบัน หน้าบันจะอยู่ในกรอบรูปสามเหลี่ยมทรงสูง เนื้อที่ภายในกรอบ
สามเหลี่ยมนี้จะตกแต่งด้วยลวดลายปูนปั้น ซึ่งพบทั้งด้านหน้าและด้านหลัง แต่รายละเอียดและ
โครงสร้างองค์ประกอบจะแตกต่างกันดังจะกล่าวต่อไป

หน้าบันทางด้านทิศตะวันออกเป็นลายก้านขดออกช่อหางโต (พุ่มข้าวบิณฑ์) โดย
แกนกลางของลายจะป็นเป็นรูปครุฑยืนกางปีกจับเถาลาย ลวดลายจะเป็นลายปูนปั้นแบบ โฉวเนื้อผิว
ปูน แสดงถึงความเรียบคม และมีมืออันประณีตของช่างปั้น ในช่องว่างระหว่างลายจะประดับด้วย
กระจกลีทำให้จับตัวเถาและองค์ประกอบส่วนรวมให้สง่างามยิ่งขึ้น ต่ำลงมาป็นเป็นลายหน้า

เอกสารนี้เป็นเอกสารที่สงวนไว้สำหรับการใช้งานเพื่อการศึกษาเท่านั้น ไม่อนุญาตให้นำไปใช้ประโยชน์ด้านการค้า
ไม่ว่ากรณีใดๆ ทั้งสิ้น อีกทั้งห้ามมิให้ตัดแปลงเนื้อหา และต้องอ้างอิงถึงเจ้าของเอกสารทุกครั้งที่มีการนำไปใช้

กระดานกระจัดปฏิญาณ เพื่อเป็นฐานรองรับลายหน้าบัน



ภาพที่ 2.76 หน้าบันทางด้านทิศตะวันออก

ลายหน้าบันทางทิศตะวันตก ปั้นลายเป็นลายเถาออกเถาตายให้พุ่งสู่ด้านบน โดยไม่ทำแบบลายก้านขดอย่างทางด้านทิศตะวันออก ตัวเถาตายจะออกลายเป็นพุ่มข้าวบิณฑ์เป็นช่วงๆ ทำให้เกิดจังหวะและระนาบที่แตกต่างกันในองค์ประกอบตรงกลาง ลายปั้นเป็นรูปพระนารายณ์ทรงสุรัสวดีลักษณะของลวดลายแสดงฝีมือปั้นไม่นิยมปิดทอง เช่นเดียวกับทางด้านทิศตะวันออก องค์ประกอบทางด้านศิลปกรรมที่ตกแต่งภายในศิลปกรรมที่พบได้แก่



ภาพที่ 2.78 ลายหน้าบันทางทิศตะวันตก

ฐานชุกชี มีอยู่ด้วยกันหลายฐานด้วยกัน ฐานที่สำคัญที่สุดคือ ฐานที่ประดิษฐานพระประธาน การปั้นลวดลายตกแต่งจะมีลักษณะปราณีตสวยงาม ลวดลายยังคงลักษณะรูปแบบทางศิลปกรรมแบบอยุธยาอย่างชัดเจนอยู่ ตรงมุมส่วนที่ปั้นเป็นลายบัวหงายรองรับองค์พระนั้น ประดิษฐานลายให้พิศดาร เป็นรูปหัวนกประกอบช่อกนก ลวดลายทั้งหมดลงรักปิดทองประดับกระจกสีสวยงาม

เอกสารนี้เป็นเอกสารที่สงวนไว้สำหรับการใช้งานเพื่อการศึกษาเท่านั้น ไม่อนุญาตให้นำไปใช้ประโยชน์ด้านการค้า ไม่ว่าจะกรณีใดๆ ทั้งสิ้น อีกทั้งห้ามมิให้ตัดแปลงเนื้อหา และต้องอ้างอิงถึงเจ้าของเอกสารทุกครั้งที่มีการนำไปใช้



ภาพที่ 2.79 ฐานชุกชี

ฝาผนังภายใน ตกแต่งด้วยงานจิตรกรรมเขียนสีฝุ่นทั้ง 4 ด้าน ผนังด้านหน้า – หลัง เรียกผนัง
หุ้มกลอง มีการทำเสาหลอกภายใน ที่เสาหลอกเขียนลายดอกควงด้วยสีฝุ่นในช่องระหว่างเสาหลอก
ทางด้านพระประธาน เขียนภาพเรื่องมารผจญ ผนังด้านหลังพระประธาน เขียนลายดอกควง ส่วน
ผนังด้านข้างทั้ง 2 ด้าน เขียนภาพเทพชุมนุม



ภาพที่ 2.80 ฝาผนังภายใน

เสาร่วมใน ทำเป็นเสาเชื่อมไม้สิบสอง ลงรักผสมชาค แล้วเขียนลายปิดทองรดน้ำบางท่านว่า
จตุลายเป็นคู่ๆ ไปโดยไม้ซ้ากัน ในส่วนช่วงล่างของเสาจะเป็นลายกรวยเชิงชั้นด้วยลาย

เอกสารนี้เป็นเอกสารที่สงวนไว้สำหรับการใช้งานเพื่อการศึกษาเท่านั้น ไม่อนุญาตให้นำไปใช้ประโยชน์ด้านการค้า
ไม่ว่ากรณีใดๆ ทั้งสิ้น อีกทั้งห้ามมิให้ตัดแปลงเนื้อหา และต้องอ้างอิงถึงเจ้าของเอกสารทุกครั้งที่มีการนำไปใช้

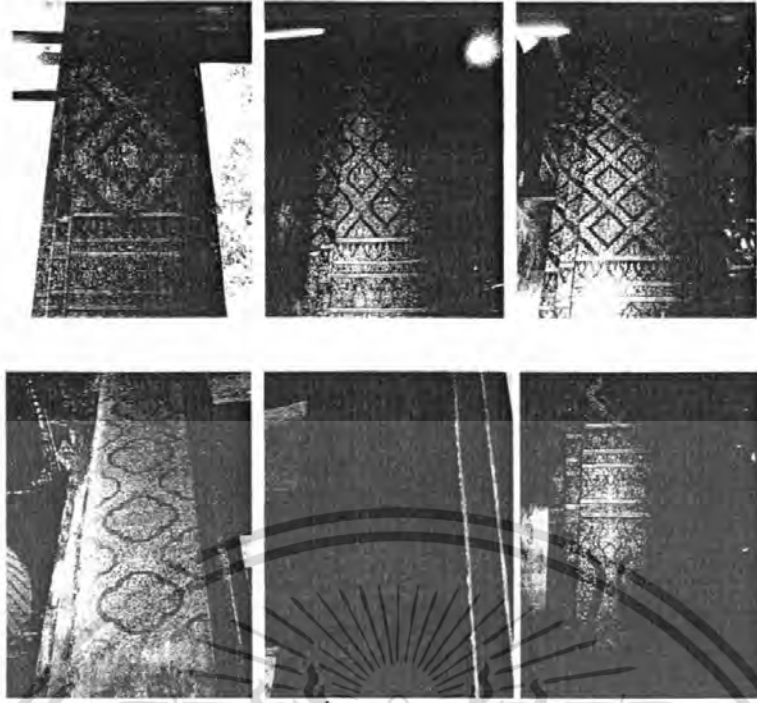

ภาพที่ 2.81 เสารวมนใน

บานประตู พระอุโบสถวัดใหญ่สุวรรณารามนี้มีบานประตูทั้งหมด 5 บาน ทางด้านหน้ามี 3 บาน ใช้เป็นทางเข้าซ้าย ขวา 2 ทาง ส่วนบานกลางจะพิเศษกว่าบานอื่น คือจะทำในระดับสูงกว่ามี ชั้นบันได้สำหรับเปิดบานประตูสูง ทอด้านใน แต่มีได้ทำทางเข้าโดยเชื่อว่าประตูนี้มีคติในการสร้าง สำหรับเทพยดาเข้ามาในโบสถ์ได้ เนื้อหาที่เขียนภาพจิตรกรรมฝาผนังที่บ้านประตูนั้น มีลักษณะที่ แตกต่างกันออกไป คือบานประตูทางด้านซ้ายมือพระประธานทางทิศตะวันตกเขียนภาพเสี้ยววง แดงกายแบบนักรบจีน ส่วนบานประตูทางด้านขวามือพระประธานทางทิศตะวันตกเขียนภาพ เสี้ยววงเช่นกัน



ภาพที่ 2.82 ซ้ายบานประตูข้างด้านหน้า ขวามานประตูด้านหลัง

เอกสารนี้เป็นเอกสารที่สงวนไว้สำหรับการใช้งานเพื่อการศึกษาเท่านั้น ไม่อนุญาตให้นำไปใช้ประโยชน์ด้านการค้า ไม่ว่ากรณีใดๆ ทั้งสิ้น อีกทั้งห้ามมิให้ตัดแปลงเนื้อหา และต้องอ้างอิงถึงเจ้าของเอกสารทุกครั้งที่มีการนำไปใช้

บานประตูกลางของฝาผนังด้านทิศตะวันออก เขียนภาพเทวดาประทับบนแท่นสิ่งที่มีอสุร
 แบกอยู่ ส่วนบานประตูด้านหลังพระประธาน ทางทิศตะวันตกจะมีลักษณะที่แตกต่างกว่าทิศ
 ตะวันออกอยู่มากทีเดียว เขียนเป็นภาพกนิษฐี ทั้งบานทางด้านซ้ายและด้านขวา ซึ่งรายละเอียดจะ
 กล่าวต่อไป



ภาพที่ 2.83 บานประตูกลาง

ลวดลายตกแต่งฝาเพดาน ฝาเพดานในอุโบสถหลังนี้ จะเปิดเจาะช่อง โครงสร้าง ช่วงกลาง
 ระหว่างซื่อ โทก้านแป้ การตกแต่งงานศิลปกรรมจะแบ่งออกเป็น 2 ลักษณะคือ

1.งานแกะไม้ล่องรักย์ปิดทองประดับกระจกสีจะทำให้ห้องเพดานที่ตรงกับที่ประดิษฐาน
 พระประธานแกะเป็นลายดาวล้อมเดือนในกรอบย่อมุมไม้สิบสอง

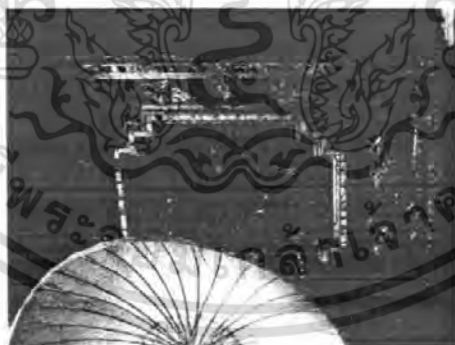

ภาพที่ 2.84 ลวดลายตกแต่งฝาเพดาน ห้อง พระประธาน

2.งานฉลุลายปิดทอง จะทำให้ห้องเพดานที่เหลืออีกจำนวน 5 ห้อง ลักษณะลวดลาย
 ออกแบบเป็นลายดาวเพดานแบบเรียบๆ บรรจุอยู่ในช่องที่กรุไม้เป็นตารางการตกแต่งแบบ

เอกสารนี้เป็นเอกสารที่สงวนไว้สำหรับการใช้งานเพื่อการศึกษาเท่านั้น ไม่อนุญาตให้นำไปใช้ประโยชน์ด้านการค้า
 ไม่ว่ากรณีใดๆ ทั้งสิ้น อีกทั้งห้ามมิให้ตัดแปลงเนื้อหา และต้องอ้างอิงถึงเจ้าของเอกสารทุกครั้งที่มีการนำไปใช้

ศิลปกรรมดังกล่าว แสดงถึงแนวคิด และทักษะทางการช่างของแต่ละสาขา ที่เฟื่องฟู แสดงปัญญา ในการออกแบบให้ประสานลงตัว เน้นจุดสนใจแต่ละองค์ประกอบได้อย่างเหมาะสม

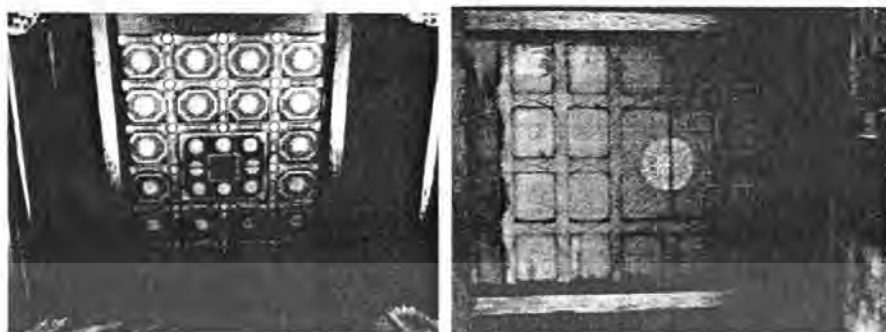

ภาพที่ 2.85 ลวดลายตกแต่งฝาเพดาน

2.8.2.3 สรุปลองค์ประกอบอาคารพระอุโบสถ

องค์ประกอบอาคาร

2.1 องค์ประกอบโครงสร้าง

2.1.1 องค์ประกอบโครงสร้างส่วนฐาน

ความสูงของพื้นภายในอยู่ระดับสูงกว่าพื้นด้านนอก มีการยกระดับพื้นภายในชั้นทำ เป็นฐานชุกชีซ้อนกันสองชั้น ชั้นบนที่รองรับพระประธานจะมีลักษณะแบนโค้งสูงประมาณ 2 เมตร ขนาดของฐานชุกชีชั้นล่างสุดมีความสูง 1.05 เมตร การจัดวางฐานชุกชีเป็นแบบมีทางเดิน รอบและอยู่ในช่วงเสาร่วมในห้องที่ 5 ของอาคารพระอุโบสถ ด้านติดกับผนังสกัดหลังยกพื้นสูง เป็นฐานชุกชีซ้อนกันสองชั้นสำหรับประดิษฐานพระพุทธรูปสำคัญ ติดกับฐานชุกชีทางด้านหน้า ยกพื้นสูงประมาณ 0.30 เมตร ทำเป็นแท่นสำหรับวางรูปปั้นเหมือนพระสำคัญคือสมเด็จพระสังฆราชแดงโมกับโต๊ะหมูปูชา เป็นต้น

2.1.2 องค์ประกอบโครงสร้างส่วนเรือน

พื้นที่ว่างภายในอาคารประกอบด้วยผนังปิดล้อมทั้งสี่ด้าน ความสูงของผนังด้านข้าง จากพื้นถึงใต้ระดับท้องขึ้นขาบคาปีถนนเท่ากับบนกเท่ากับ 3.95 เมตร โดยผนังสกัดหน้าทางด้านทิศ ตะวันออกเจาะเป็นเจาะเป็นช่องประตู 3 ช่องเป็นแบบสี่เหลี่ยมผืนผ้าธรรมดา ประตูชุกกลางจะมี ขนาดใหญ่กว่าและยกสูงขึ้นมาเหนือฐานชุกชีมีบันไดทางขึ้นจากด้านใน ประตูด้านข้าง มีขนาด กว้าง 1.20 เมตร สูง 3.00 เมตร และชุดประตูกลางมีขนาดกว้าง 1.65 สูง 4.00 เมตร สูงจากระดับ พื้นภายใน 0.85 เมตร ส่วนผนังสกัดหลังเจาะเป็นช่องประตู 2 ช่องแนวเดียวกันประตูในผนังสกัด หน้า และผนังด้านข้างเป็นผนังทึบ ไม่มีการเจาะช่องประตู-หน้าต่าง ลักษณะของผนังภายในจะสอบ เข้าหากันเล็กน้อยทั้งสี่ด้าน

เอกสารนี้เป็นเอกสารที่สงวนไว้สำหรับการใช้งานเพื่อการศึกษาเท่านั้น ไม่อนุญาตให้นำไปใช้ประโยชน์ด้านการค้า ไม่ว่ากรณีใดๆ ทั้งสิ้น อีกทั้งห้ามมิให้ตัดแปลงเนื้อหา และต้องอ้างอิงถึงเจ้าของเอกสารทุกครั้งที่มีการนำไปใช้

ภายในอาคารมีเสาร่วมในทั้งหมด 5 คู่ เป็นเสาเหลี่ยมย่อมุมไม้สิบสอง เสาสอบ ขนาดเส้นผ่านศูนย์กลางวัดจากฐานล่าง 0.70 เซนติเมตร หัวเสาปั้นปูนประดับเป็นรูปบัวโถ เเชิงเสาไม้ประดับบัวหรือตั้งฐานรับ

2.1.3 องค์ประกอบโครงสร้างส่วนหลังคา

โครงสร้างหลังคาเป็นแบบผสม มีการตีฝ้าเพดานปิดภายในอาคารระดับแนวข้อโท หลังคาชั้นที่หนึ่ง ชั้นที่สองเหนือบัวหัวเสาตลอดทั้งแนวอาคารห้องที่ 2-5 และลดระดับฝ้าเพดานลงมาในหลังคาชั้นที่หนึ่งทั้งสองข้าง

องค์ประกอบตกแต่ง

2.2.1 องค์ประกอบตกแต่งส่วนฐาน

ฐานชุกชีชั้นล่างเป็นแบบบัวคว่ำ-บัวหงายทางสี่ขา มีการขอมบูรณะใหม่ ส่วนฐานชุกชีชั้นบนเป็นแบบฐานสิงห์ ปั้นปูนประดับด้วยกลีบบัวหงาย ปิดทองติดกระงกสี รองรับพระประธานปางมารวิชัยขัดสมาธิราบ ส่วนพระพุทธรูปบริวารรอบองค์พระประธานเป็นพระปางมารวิชัยประทับบนฐานชุกชีเป็นแบบฐานสิงห์ ปั้นปูนประดับด้วยกลีบบัวหงายเช่นกัน มีหลายขนาด คาดว่าเป็นฐานชุกชีของเดิม และมีขนาดเล็กกว่าฐานชุกชีของพระประธาน ด้านหน้าพระประธานมีพระอัครสาวก 2 องค์ค้ำซ้ายและขวาประทับยืนพนมมือหันหน้าเข้าหาพระประธาน เหนือพระประธานมีฉัตรห้อยลงมาจากฝ้าเพดาน

2.2.2 องค์ประกอบตกแต่งส่วนเรือน

มิงงานจิตรกรรมฝาผนังปรากฏบนผนังทั้งสี่ด้าน ผนังสกัดหน้าตรงข้ามกับพระประธานเป็นภาพพุทธประวัติตอนมารผจญ ผนังสกัดหลังพระประธานเป็นลายพุ่มข้าวบิณฑ์ เสาอิงที่ขอบเป็นลายหน้ากระดาน เหนือประตูเขียนลายพรรณพฤกษา ผนังด้านข้างพระประธานเป็นลายเทพชุมนุมแบ่งเป็น 5 ชั้นมีลายหน้ากระดานคั่นในแต่ละชั้น

จิตรกรรมที่ปรากฏบนเสาร่วมในแต่ละคู่ลดหลาดไม่ซ้ำกัน โดยรวมเป็นลายก้านแย่งที่เชิงเสาและปลายเสาเป็นลายกรวยเชิง

2.2.3 องค์ประกอบตกแต่งส่วนหลังคา

ฝ้าเพดานส่วนใหญ่ ทำดาวเพดานเป็นแบบตาราง โดยเว้นเนื้อที่ตรงกลางให้ใหญ่เป็นสองเท่า สำหรับเขียนลายดาวเพดานขนาดใหญ่ลงไป ส่วนเนื้อที่ในตารางที่เท่าๆ กันนั้นเขียนเป็นลายดอกบัวภายในกรอบสี่เหลี่ยมย่อมุม ตรงจุดตัดของเส้นตาราง เขียนลายดอกจันทร์ประดับเช่นเดียวกันกับที่วัดสระบัว ดาวเพดานที่อยู่เหนือพระประธานจำหลักไม้ปิดทองติดกระงกสี

2.8.4 ศาลาการเปรียญวัดใหญ่สุวรรณาราม

ศาลาการเปรียญวัดใหญ่สุวรรณารามเป็นอาคารไม้ครึ่งกรุงศรีอยุธยาเพียงหลังเดียวที่เหลือตกทอดมาถึงปัจจุบันในลักษณะที่สมบูรณ์ และยังคงใช้ประโยชน์อยู่ ตั้งอยู่ด้านหลังพระอุโบสถเก่า

กันว่าเป็นพระราชฐานที่พระมหากษัตริย์แห่งกรุงศรีอยุธยา โปรดพระราชทานแก่สมเด็จพระสังฆราชแดงโมผู้เป็นอาจารย์และได้รื้อมาปลูกสร้างเป็นศาลาการเปรียญของวัดพระมหากษัตริย์ที่กล่าวถึงนี้สันนิษฐานว่า น่าจะเป็นพระเจ้าเสือ หรือ สมเด็จพระสรรเพชญ์ที่ 8 (อดีตนายกรัฐมนตรีพล.ต.ม.ร.ว.คึกฤทธิ์ ปราโมช) ให้ความเห็นว่าเป็นตำหนักเจ้าพระขวัญในสมเด็จพระเพทราชา

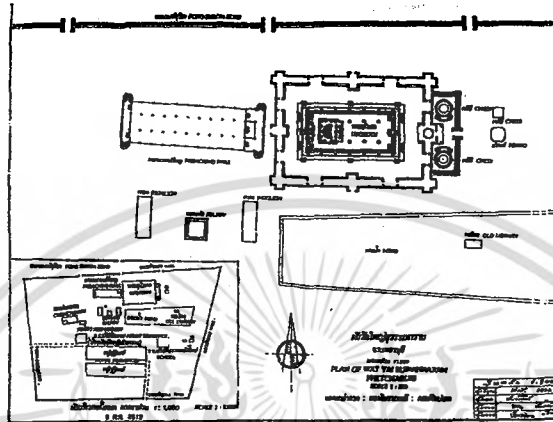

ภาพที่ 2.86 ที่ตั้งศาลาการเปรียญอยู่ด้านหลังทางด้านทิศตะวันตก เขตพุทธาวาส

2.8.4.1 การจัดวางแผนผัง

ศาลาการเปรียญมีแผนผังเป็นรูปสี่เหลี่ยมผืนผ้า หันหน้าไปทางทิศตะวันออก ตัวศาลามีขนาดยาวและใหญ่ขนาด 10 ห้อง กว้าง 10 เมตร ยาว 30 เมตร การวางผังจะตั้งในแนวแกนเดียวกันกับพระอุโบสถและระเบียงคด ศาลาการเปรียญวัดใหญ่สุวรรณารามวางแผนผังตามแนวแกนทิศตะวันออก - ตะวันตก หันหน้าไปทางทิศตะวันออกซึ่งเป็นเขตพุทธาวาส อาคารสร้างในผังรูปสี่เหลี่ยมผืนผ้าขนาดยาว 10 ห้อง ด้านหน้าและด้านหลังมีชานก่ออิฐปูนปูพื้นไม้ ชั้นบันไดรูปครึ่งวงกลม ชานด้านหน้ากว้าง 1.70 เมตร ส่วนด้านหลังกว้าง 2.20 เมตร อาคารมีความกว้างทั้งหมดวัดที่ระดับพื้นศาลาการเปรียญ 9.60 เมตร ยาว 29.90 เมตร ด้านสกัดและด้านยาวของอาคารมีช่วงระยะกึ่งกลางเสาในแต่ละห้องวัดที่ระดับพื้นศาลาการเปรียญดังนี้

เสาห้องแรกสุดด้านทิศตะวันออกทำเป็นระเบียงไม้โปร่งไม้กั้นฝาผนัง ตรงกลางระเบียงยกพื้นสูง 0.80 เมตร กว้าง 2.65 เมตร ยาว 4.30 เมตร ทำเป็นมุขด้านหน้า ซึ่งสมเด็จพระเจ้าฟ้ากรมพระยานริศรานุวัดติวงศ์ทรงเรียกว่ามุขลอย ส่วนอีก 9 ห้องที่เหลือกั้นฝาปะกน โคจรอบ 4 ด้าน โดยมีประตูทางเข้าอยู่ตรงฝาด้านสกัดหน้า 3 บาน ด้านสกัดหลัง 2 บาน ฝาด้านแปหรือด้านยาวของอาคารมีหน้าต่างบานเปิดคู่ทุกห้องเสา

ที่ว่างภายในศาลาการเปรียญมีลักษณะเป็นโถงยาวรูปสี่เหลี่ยม ภายในมีธรรมาสน์เทศน์หลังคา ทรงเครื่องยอดยอดบุษบก 2 หลัง หลังแรกตั้งอยู่กลาง โถงก่อนไปทางทิศตะวันตกสร้างขึ้นในสมัย รัชกาลที่ 5 อีกหลังชิดฝาผนังด้านทิศตะวันออกเป็นฝีมือช่างสมัยอยุธยา นอกจากนี้เดิมภายในศาลา การเปรียญยังมีธรรมาสน์สวดศฝีมือช่างสมัยอยุธยาอีกหนึ่งหลัง แต่ปัจจุบัน ได้ย้ายไปเก็บรักษาไว้ที่ พิพิธภัณฑสถานแห่งชาติพระนคร

เสาประธาน 8 คู่ 16 ต้นเขียนลวดครุฑน้ำรูปแบบต่างๆกันทุกคู่ เสาคู่ที่ 4 นั้นในเสาต้นเดียวกัน เขียนรูปแบบลายต่างกัน อาจเป็นไปได้ว่าเดิมคงมีฝาผนังแบ่งพื้นที่อาคารเป็นชั้นนอกและชั้นใน ซึ่ง มีการแบ่งเนื้อที่ใช้สอยมาแต่เมื่อครั้งยังเป็นพระตำหนักหรือท้องพระโรงเดิมที่อยู่ราชัดแนวผนัง ด้านทิศใต้มีอันสงฆ์สูงชันยกพื้นสูงจากพื้นศาลาการเปรียญ 0.33 เมตร กว้าง 2.38 เมตร ยาว 15 เมตร หรือยาว 5 ห้อง อาสน์สงฆ์ดังกล่าวทางวัดได้ทำขึ้นมาใหม่เมื่อคราวที่ได้เปลี่ยนการใช้งานเป็นศาลา การเปรียญแล้ว ปลายด้านทิศตะวันตกของอาสน์สงฆ์ตั้งโต๊ะหมู่บูชาประดิษฐานพระพุทธรูปเป็น ประธานบนศาลาการเปรียญ

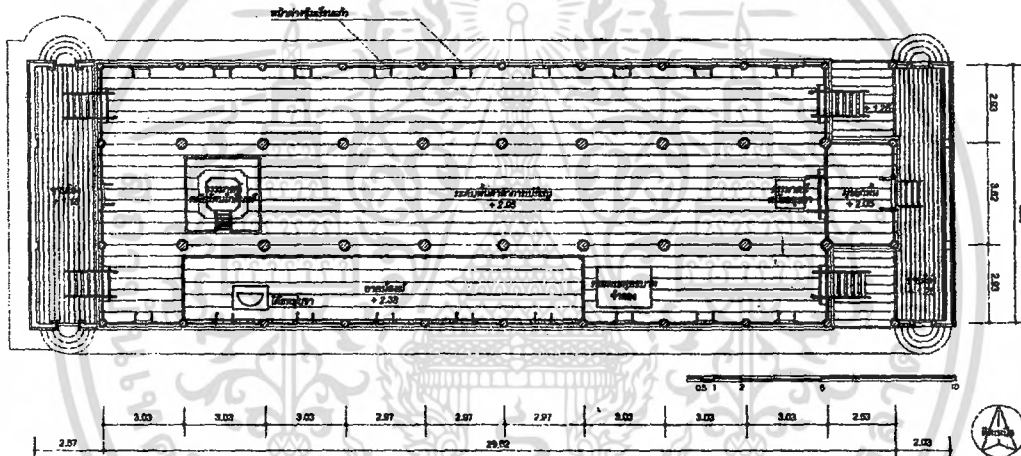

ภาพที่ 2.87 ผังพื้นศาลาการเปรียญ

ลักษณะรูปทรง ศาลาการเปรียญมีลักษณะเป็นมณฑปเดี่ยวไม้ขนาดยาว 10 ห้อง ปัจจุบันยกพื้นสูง ประมาณ 20.5 เมตร มีขนาดด้านหน้าและด้านหลัง 2 ด้าน ไม่มีหลังคาคลุมก่อด้วยอิฐถือปูนปูพื้นด้วย ไม้ มีบันไดรูปครึ่งวงกลมอยู่ตรงปลายทิศเหนือและทิศใต้

ห้องเสาแรกสุดด้านทิศตะวันออกทำเป็นระเบียบโถง ตรงกลางยกพื้นเป็นมุขลอยกัน โดยรอบด้วยลูกกรงไม้ระแนงและเสาหัวเม็ดทรงมณฑป ห้องเสาอีก 9 ห้องกัน 4 ด้านด้วยฝาปะกน ตัวฝากระดานมีขนาดค่อนข้างใหญ่ ด้านในเขียนภาพจิตรกรรมลายกาวน้ำรูปสัตว์ พืชและทิวทัศน์ ด้านนอกเดิมเขียนลายทองแต่ได้ลบเลือนไป ทางวัดจึงทาสีแดงทับไว้ พริ้งไม้ขนาด 4" x 12" เกาะ ลายฐานรูปบัวลูกแก้วด้านบนประดับด้วยหน้ากระดานกระฉังปฏิญาณ อาคารมีประตูทางเข้าตรงฝา

ด้านสกัดหน้าและสกัดหลัง ด้านสกัดหน้ามีประตู 3 บาน เป็นประตูบานเปิดคู่มีกลอนคาลด้านใน กรอบบานเป็นซุ้มเรือนแก้วปิดทอง ประตูกลางนั้นเป็นพิเศษด้วยการจำหลักลายก้านขดช่อหางโต ม้วนเป็นวงปิดทองตรงอกเสาจำหลักลายพุ่มข้าวบิณฑ์ ด้านสกัดหลังมีประตู 2 บาน เป็นประตูบานเปิดคู่มีกลอนคาลเช่นเดียวกันแต่กรอบบานเป็นรูปสี่เหลี่ยมผืนผ้า ระหว่างประตูมีหน้าต่างบานเปิดคู่ 1 บาน ส่วนฝาदानแปหรือด้านยาวซึ่งยาว 9 ห้องนั้น ในแต่ละห้องจะมีหน้าต่าง 1 บานลักษณะเดียวกันทั้งหมดเป็นหน้าต่างบานเปิดคู่มีกลอนคาลด้านใน สันกลางด้านนอกทำเป็นอกเสา กรอบบานรูปสี่เหลี่ยมผืนผ้ายกเว้นหน้าต่างด้านทิศเหนือบานที่ 4 และ 5 จากทางด้านหลัง กรอบบานทำเป็นซุ้มเรือนแก้วซึ่งมีผู้สันนิษฐานว่าอาจเป็นซุ้มพระบัญชาสำหรับพระมหากษัตริย์และพระมหเทสีใช้ทรงทอดพระเนตร

รูปทรงหลังคาเป็นหลังคาจั่วมีปีกนกคลุม โดยรอบ 3 ชั้น ซาบคารองรับด้วยคันทวยไม้แกะลายในแบบที่ช่างเมืองเพชรเรียกว่าลายหน้าตักแค้น หลังคาทำซ้อนลด 2 ชั้น ด้านหน้าและด้านหลัง หลังคาซ้อนล่างด้านหน้าทำเป็นหลังคาจั่ว ส่วนด้านหลังทำเป็นมุขประเจิด หน้าบันไม้แกะลายพุ่มช่อหางโตด้านล่างประดับด้วยรั้วผึ้งและเสาห่วยหัวนาค เครื่องปิดกระเบื้องหลังคาซ้อนล่างเป็นแบบเครื่องลายของประกอบด้วยช่อฟ้า ใบระกา หางหงส์และนาคสะดุ้งหรือตัวถ้ำของส่วนหลังคาซ้อนบนเป็นแบบรวระกาประกอบด้วยช่อฟ้า ใบระกา หางหงส์ไม่มีนาคสะดุ้ง



ภาพที่ 2.88 ศาลาการเปรียญ ซ้ายรูปด้านทิศตะวันตก กลางรูปด้านทางทิศใต้ ขวารูปด้านทิศตะวันออก

ลักษณะโครงสร้าง ศาลาการเปรียญเป็นเรือนเครื่องสับ ระบบโครงสร้างอาคารเป็นไม้ทั้งหลังมีเพียงชานและบันไดทางขึ้นเท่านั้นที่ก่ออิฐถือปูน ชั้นส่วน ไม้แต่ละชั้นยึดติดเข้ากัน โดยวิธีการบากทะเข้เดือน ระบบโครงสร้างอาคารที่สำคัญสามารถออกได้เป็น 2 ส่วนประกอบด้วยโครงสร้างของตัวอาคารและโครงสร้างของหลังคา

โครงสร้างของตัวอาคารมีโครงหลักอยู่ที่เสา ไม้หน้าตักรูปแปดเหลี่ยม 2 ชุด เสาชุดแรกเป็นเสาในประธาน 2 แถว มีขนาดเส้นผ่าศูนย์กลางประมาณ $14 \frac{1}{2}$ " ปลายสอดลิ่มเข้าด้านในมีทั้งหมด 18 ต้น 16 ต้นเขียนลายรดน้ำรูปแบบต่างกันทุกคู่เสา เสาชุดดังกล่าวตั้งขึ้น ไปรับ โครงสร้างหลังคา

เอกสารนี้เป็นเอกสารที่สงวนไว้สำหรับการใช้งานเพื่อการศึกษาเท่านั้น ไม่อนุญาตให้นำไปใช้ประโยชน์ด้านการค้า ไม่ว่าจะกรณีใดๆ ทั้งสิ้น อีกทั้งห้ามมิให้ตัดแปลงเนื้อหา และต้องอ้างอิงถึงเจ้าของเอกสารทุกครั้งที่มีการนำไปใช้

จั่วเสาชุดที่ 2 เป็นรอบอาคารมีทั้งหมด 26 ต้น ขนาดเล็กกว่าเสาชุดแรก โดยมีเส้นผ่านศูนย์กลางประมาณ $10\frac{1}{2}$ " ปลายสอปล้มเข้าด้านในเช่นเดียวกันไม่เขียนลายรดน้ำ เสาชุดนี้ทำหน้าที่รับฝาและตั้งขึ้นไปโครงสร้างหลังคาชั้นสาม พื้นอาคารปูไม้กระดานแผ่นใหญ่บนรอยที่วงทะลุถึงกลางเสาทั้งสองด้าน ปิดหัวรอดด้วยพริ้งไม้ขนาดใหญ่โดยระดับท้องพริ้งและรอยเสมอกัน ส่วนบนของพริ้งประดับด้วยหน้ากระดานแกะลายกระจังปฏิญาณ ปัจจุบันมีราวิ่งในแนวเดียวกันรอยเพื่อช่วยเสริมรับพื้นอาคารให้แข็งแรงขึ้น

โครงสร้างหลังคาแบ่งออกเป็น 2 ส่วนตามลักษณะการซ้อนชั้นประกอบด้วย หลังคาซ้อนบนและหลังคาซ้อนล่าง หลังคาซ้อนล่างด้านหน้าเป็นหลังคาทรงจั่วแบบธรรมดา ส่วนซ้อนล่างด้านหลังเป็นหลังคาจั่วยื่นเป็นมุขออกไปข้างหน้าในแบบที่เรียกว่ามุขประเจ็ดหรือมุขทะลุซื่อ และหลังคาแต่ละชั้นจะแบ่งพื้นหลังคาเป็น 2 ส่วนประกอบด้วย หลังคาจั่วและหลังคากันสาด หลังคาจั่วใช้ระบบการถ่ายน้ำหนักด้วยเครื่องประคองแท่นแบบไม่มีจันทัน ซึ่งเป็นระบบ โครงสร้างหลังคาแบบอยุธยาตอนปลายโดยในโครงจั่วแต่ละชุดจะประกอบด้วยเสาตุ๊กตาดั้งบนซื่อเอกขึ้นไปรับซื่อโทและแปหน้าค้ำสี่เหลี่ยมจัตุรัส 2 ชุด และจากซื่อโทตัวบนสุดจะตั้งเสาดั้งขึ้นไปรับอกไก่ซึ่งวิ่งตามแนวยาวอาคารเช่นเดียวกับแป ถัดจากแปและอกไก่ขึ้นไปเป็นกลอน ระแนงและกระเบื้องหลังคาตามลำดับ น้ำหนักของหลังคาจั่วจะถ่ายไปตาม โครงเครื่องประคองตั้งซื่อเอกขนาด $8" \times 8"$ ซึ่งนั่งอยู่บนเสาตุ๊กกลางประธาน ระดับหลังซื่อเอกสูงจากพื้นภายในศาลาการเปรียญประมาณ 6.31 เมตร

ในส่วนหลังคากันสาดมีการแบ่งพื้นหลังคาเป็น 3 ชั้น ได้แก่ หลังคากันสาดชั้นบนหรือชั้นที่ 1 หลังคากันสาดชั้นที่ 2 ซึ่งทั้ง 2 ชั้นจะคลุมพื้นที่ภายในอาคาร ถัดมาเป็นหลังคากันสาดชั้นที่ 3 ซึ่งยื่นออกไปนอกอาคารกันแดดและฝน หลังคากันสาดชั้นที่ 1 และชั้นที่ 2 ใช้ระบบการถ่ายน้ำหนักด้วยเครื่องประคองแบบไม่มีจันทันเช่นเดียวกับหลังคาจั่ว ชุด โครงสร้างหลังคาชั้นที่ 1 ประกอบด้วยซื่อหลังคากันสาดชั้นที่ 1 และเสาตุ๊กตา 2 ตัวตั้งขึ้นไปรับซื่อและแปสี่เหลี่ยมจัตุรัส 2 ชุด ปลายด้านในของซื่อเสียบทะลุกับเสาร่วมในประธาน ปลายด้านนอกวางบนเสาตุ๊กตา ถัดจากแปขึ้นไปเป็นกลอนและระแนงตามลำดับ ปลายด้านบนของกลอนวางอยู่บนเชิงแป ปลายด้านล่างวางบนแปหัวเสาตุ๊กตาและเชิงกลอน น้ำหนักของหลังคากันสาดชั้นที่ 1 จะถ่ายลงซื่อหลังคากันสาดชั้นที่ 1 จากนั้นถึงถ่ายลงเสาในประธาน เสาตุ๊กตาและซื่อหลังคากันสาดชั้นที่ 2 คือไป ระวังรับซื่อหลังคากันสาดชั้นที่ 1 สูงจากระดับพื้นภายในศาลาการเปรียญประมาณ 4.40 เมตร

โครงสร้างหลังคากันสาดชั้นที่ 2 ประกอบด้วย ซื่อหลังคากันสาดและเสาตุ๊กตา 2 ตัว ตัวแรกตั้งขึ้นไปรับแปสี่เหลี่ยมจัตุรัส ตัวที่สองตั้งขึ้นไปรับเชิงแปและแปหัวเสาของหลังคากันสาดชั้นที่ 1 ปลายด้านในของซื่อเสียบทะลุยึดเสาในประธาน ปลายด้านนอกวางทับไว้กับอะเส ถัดจากแปขึ้นไปเป็นกลอนและระแนง ปลายด้านบนของกลอนจะวางบนเชิงแป ด้านล่างวางบนแปหัวเสาและเชิงกลอนน้ำหนักของหลังคากันสาดชั้นที่ 2 จะถ่ายลงซื่อหลังคากันสาด จากนั้นจึงถ่ายลงสู่

เอกสารนี้เป็นเอกสารที่สงวนไว้สำหรับการใช้งานเพื่อการศึกษาเท่านั้น ไม่อนุญาตให้นำไปใช้ประโยชน์ด้านการค้าไม่ว่ากรณีใดๆ ทั้งสิ้น อีกทั้งห้ามมิให้ตัดแปลงเนื้อหา และต้องอ้างอิงถึงเจ้าของเอกสารทุกครั้งที่มีการนำไปใช้

เสาในประธานและเสารอบอาคารลงสู่พื้นดินคือไป ระดับหลังช่อหลังคากันสาคดับที่ 2 สูงจากระดับพื้นภายในศาลาการเปรียญ 3.25 เมตร

ส่วนหลังคากันสาคดับที่ 3 ถ่างสุดใช้ถ้าย่น้ำหนักด้วยจันทันและเต้า โดยในชุดของโครงสร้างประกอบด้วย แปสี่เหลี่ยมผืนผ้า 1 ตัววางฉากไว้บนสันจันทันและแปสี่เหลี่ยมจัตุรัสอีก 1 ตัว วางบนปลายเต้า จันทันรูปสี่เหลี่ยมจัตุรัสปลายด้านบนยึดไว้กับเสารอบอาคาร ปลายด้านล่างวางบนเต้าซึ่งยื่นออกจากฝาไปประมาณ 1.04 เมตร ค้ำยันปลายเต้าด้วยคันทวยไม้แกะลายในแบบที่เรียกว่าลายหน้าตักแคน ระดับหลังเต้าสูงจากหลังหลังพริ้งประมาณ 2.10 เมตร

พื้นหลังศาลาการเปรียญมุงด้วยกระเบื้องกาบกล้วย ในอดีตมีการฉาบปูนทับไว้อีกชั้นหนึ่งเพื่ออุดรอยรั่วของหลังคาเนื่องจากกระเบื้องกาบกล้วยนั้นก่อนไม่ค่อยได้มาตรฐานของเกี้ยวของกระเบื้องบางตัวจึงสั้นบ้างยาวบ้าง เมื่อมุงไปนานๆ จะเกิดการเลื่อนหลุดของตัวกระเบื้องทำให้หลังคารั่ว เหตุนี้ช่างโบราณจึงแก้ปัญหาโดยการฉาบปูนทับลงไปเพื่ออุดรอยรั่วของหลังคาไว้และในช่วง พ.ศ. 2544-2545 ทางกรมศิลปากรได้เข้ามาบูรณะซ่อมแซมศาลาการเปรียญและเปลี่ยนกระเบื้องหลังคาใหม่ แต่เนื่องจากความเข้าใจผิดต้องการซ่อมแซมให้คงสภาพเหมือนของเดิมจึงได้ฉาบปูนทับบนกระเบื้องและขอเกี่ยวขนาดเดียวกัน เมื่อมุงแล้วจึงไม่เกิดการหลุดเลื่อนของกระเบื้องฉะนั้นหลังคาจึงไม่มีรอยรั่วเหมือนในอดีต

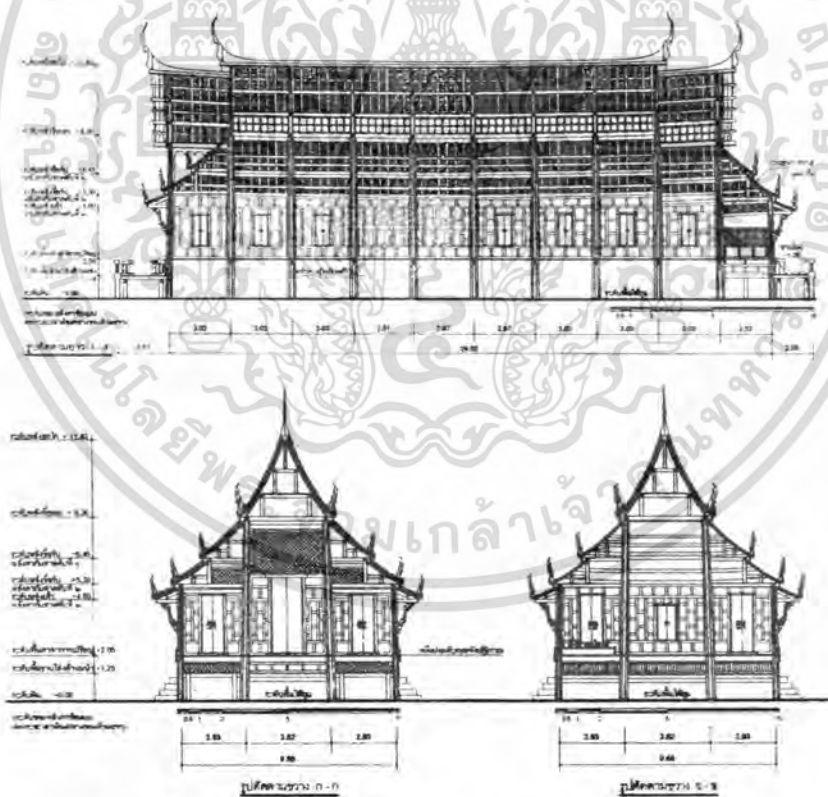

ภาพที่ 2.89 บนแสดงรูปตัดตามยาว ถ่างแสดงรูปตัดตามขวาง

เอกสารนี้เป็นเอกสารที่สงวนไว้สำหรับการใช้งานเพื่อการศึกษาเท่านั้น ไม่อนุญาตให้นำไปใช้ประโยชน์ด้านการค้าไม่ว่ากรณีใดๆ ทั้งสิ้น อีกทั้งห้ามมิให้ตัดแปลงเนื้อหา และต้องอ้างอิงถึงเจ้าของเอกสารทุกครั้งที่มีการนำไปใช้

ลักษณะรูปแบบทางสถาปัตยกรรม

ศาลาการเปรียญหลังนี้เป็นอาคารไม้แบบเรือนไทยสมัยอยุธยา หลังคาทำลดหลั่นเป็นชั้นมุงด้วยกระเบื้องกาบู่ โดยส่วนของหลังคาด้านทิศตะวันตกเป็นมุขประเจ็ด ซึ่งเมื่อรวมแล้วมีหลังคาทั้งหมด 4 ชั้นและสุดท้ายมีทวยรับเชิงชาย โดยสร้างมุขหลังหรือมุขด้านทิศตะวันตกนี้ หลังคาบนสุดจะลดเข้าไปอีกห้องหนึ่ง จากนั้นทำเป็นหลังคาปีกนกสองชั้นลดลงสู่มุขทั้งสองข้าง และมีกั้นสาดโดยทำคันทวยรับอีกชั้นหนึ่งจากมุขบน มีมุขยื่นออกมาจนสุดแนวเสาด้านซีก โดยมีเสาอุ้งกลางทะลุหลังคาปีกนกชั้นสองชั้นไปรับ ส่วนมุขด้านทิศตะวันออกนั้น หลังคาชั้นบนลดเข้าไปสองห้อง แล้วลดหลังคาลงตามแนวเสาทองสองข้าง ตรงมุขชั้นบนทำเป็นมุขยื่นออกมาหนึ่งห้อง แล้วทำเป็นหลังคาปีกนกสองชั้นลงสู่มุขอาคารและคันทวยรับอีกชั้นหนึ่ง

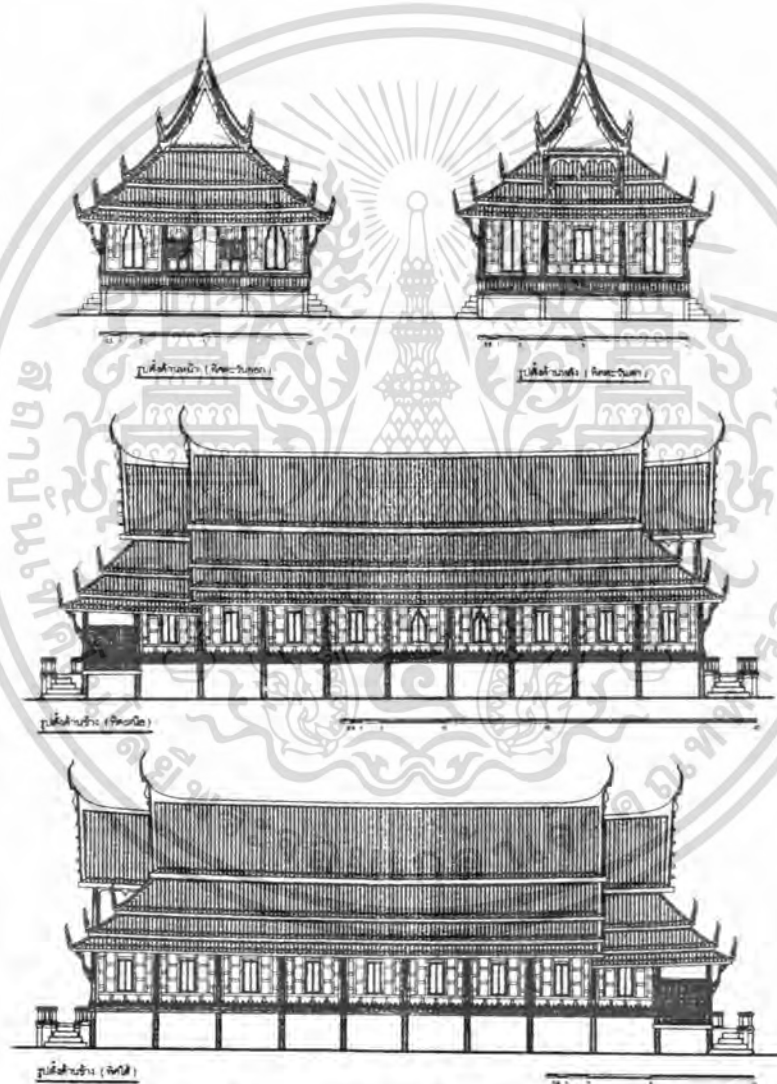

ภาพที่ 2.90 ปลายเส้นรูปด้าน บนซ้ายแสดงรูปด้านหน้า ขวามุมรูปด้านทิศตะวันตก กลางรูปด้านเหนือล่างสุดแสดงรูปด้านทิศใต้

เอกสารนี้เป็นเอกสารที่สงวนไว้สำหรับการใช้งานเพื่อการศึกษาเท่านั้น ไม่อนุญาตให้นำไปใช้ประโยชน์ด้านการค้าไม่ว่ากรณีใดๆ ทั้งสิ้น อีกทั้งห้ามมิให้ตัดแปลงเนื้อหา และต้องอ้างอิงถึงเจ้าของเอกสารทุกครั้งที่มีการนำไปใช้

หน้าบันศาลทั้งสองด้านเป็นลายจำหลักไม้ มีลายพุ่มข้าวบิณฑ์อยู่ตรงกลางประกอบด้วยลายเครือเถาถิ่นขจรช่อหางโต ฐานหน้าบันเป็นลายกระจัง และที่หน้าบันมุขประเจ็ดมีสาหร่ายรวงผึ้งหัวนาศประดับอยู่

ลวดลายหน้าบันพบทางด้านทิศตะวันออกและตะวันตก ลักษณะลวดลายเป็นลายสมัยอยุธยาตอนปลาย สกุลช่างเพชรบุรี ซึ่งถือว่าบรรลุดังจุดสุดยอดของงานประเพณีและมีลักษณะเฉพาะท้องถิ่น การจัดภาพโครงสร้างลายนั้นจะวางจุดสนใจของภาพอยู่ตรงกลาง และวางโครงสร้างเถาลายประกอบทางด้านข้างทั้ง 2 ข้าง ที่เป็นงานแบบ 2 ข้างเหมือนกัน เป็นลายถิ่นขจรช่อเถาที่ปลายด้านเป็นพุ่มข้าวบิณฑ์

ลักษณะลวดลายของหน้าบันทั้ง 2 ด้าน มีลักษณะเหมือนกัน แต่หน้าบันทางด้านทิศตะวันออก จะวางโครงสร้างเถาหลายมากขึ้น



ภาพที่ 2.91 ซ้ายแสดงหน้าบันทางด้านทิศตะวันออก ขวาแสดงหน้าบันทางด้านทิศตะวันตก

คันทวยเป็นที่ค้ำยันโครงสร้างหลังคา รั้วระเบียงชายคาที่ยื่นออกมานอกผนังโดยรอบอาคาร มีทั้งสิ้น 34 คิ้ว และเป็นรูปหน้าตัดคันทวย ใช้ไม้ทั้งแผ่นจำหลักเป็นคันทวยเปลือย ไม่มีลวดลาย



ภาพที่ 2.92 คันทวยรูปหน้าตัดคันทวย

เอกสารนี้เป็นเอกสารที่สงวนไว้สำหรับการใช้งานเพื่อการศึกษาเท่านั้น ไม่อนุญาตให้นำไปใช้ประโยชน์ด้านการค้าไม่ว่ากรณีใดๆ ทั้งสิ้น อีกทั้งห้ามมิให้ตัดแปลงเนื้อหา และต้องอ้างอิงถึงเจ้าของเอกสารทุกครั้งที่มีการนำไปใช้

ฝาศาลา เป็นฝาประธาน ตัวไม้ที่เป็นลูกตั้งและลูกนอนเจียรตามแนวปากไม้ (ปากกริว) แต่เดิมด้านนอกเขียนลายทอง ซึ่งได้ถูกทาสีแดงทับจนหมดสิ้นแค่ครั้งสมัยพระครูญาณสาคร โดยใช้ดินแดงจากบ้านหนองหัวฝสมกับน้ำมันยางทาทับ ต่อมาได้ซ่อมทาสีน้ำมันทับอีกหลายครั้ง ฝาผนังด้านในศาลาเขียนภาพจิตรกรรมฝาผนังเป็นศิลปะสมัยอยุธยาเช่นกัน ภาพจิตรกรรมในศาลาการเปรียญหลังนี้ส่วนใหญ่แสดงชีวิตและธรรมชาติของนก สัตว์นานาชนิด ตลอดจนพรรณพฤกษา ทุกช่อกระดานกรุง และยังมีภาพเทพและวิทยาธรรที่อยู่ที่ขอบฝาตอนบน สำหรับผนังด้านตะวันตกได้ซ่อมแซมขึ้นใหม่ ไม่มีภาพเขียนเหลืออยู่ให้เห็น การประกอบแผงฝาไม้ได้หุ้มเสาเหมือนอาคารไม้ทั่วไป แต่ได้ทำในขนาดที่พอดีกับช่วงเสา เสาศาลาจึงทำหน้าที่ประกบฝาอีกอย่างหนึ่ง การประกอบฝาในลักษณะนี้ ฝาจึงไม่ได้ตั้งบนหลังพริ้ง จึงจำเป็นต้องมีไม้ต่างหากอีกตัวหนึ่งหน้ารับฝา พริ้งนั้นไม่ได้วางบนหลังรอด แต่อยู่ตรงตำแหน่งระดับรอดพอดี ตัวไม้ที่รับกระจั้งลวดบัวตลอดทั้งแผ่นหลัง ไม้ด้านข้างทั้งสองด้านมีกระจั้งปฏิญานรายต่อกันโดยรอบ กระจั้งพริ้งของเดิมเพียงด้านทิศเหนือเท่านั้น ส่วนกระจั้งพริ้งด้านทิศใต้ เป็นการทำขึ้นใหม่ พ.ศ. 2524 ภายหลังกระจั้งพริ้งแต่ละตัวไม้จ้ำกัน ของเดิมทางด้านเหนือเรียงรายไปจำนวน 119 ตัว บางตัวยังคงกระจั้งสีที่ประดับตัวกระจั้งให้เป็นอยู่บ้าง



ภาพที่ 2.93 ฝาศาลาการเปรียญ

ชาน ศาลาการเปรียญวัดใหญ่สุวรรณารามมีชานสกัดหัวท้าย ด้านหน้าทิศตะวันออกและด้านหลังทิศตะวันตกซึ่งทำต่างกัน คือด้านหน้าทำเป็นมุขไม้ยื่นจากตัวศาลามาต่อกับบันไดปูนรูปครึ่งวงกลม (อัม্বরชัย) สุดด้านหัวท้ายชาน และมีบันไดทำเป็นรูปอัครมัจฉา มีหัวเป็นม้า ส่วนลำตัวและกางมีเกร็ดมีครีบลายปลาทาสีเขียวอ่อน แต่ถูกคนร้ายลักขโมยไปเสียแต่เมื่อวันที่ 18 กุมภาพันธ์ พ.ศ. 2518 ส่วนด้านหลังเป็นระเบียงก่ออิฐถือปูนยกพื้นสูงมาต่อกับตัวศาลาอีกทีหนึ่ง ช่องประตูและหน้าต่าง มีสองแบบคือ แบบกรอบเช็ดหน้าเป็นสี่เหลี่ยมและเป็นซุ้มเรือนแก้ว ที่เป็นซุ้มเรือนแก้วนั้น ได้แก่ ช่องประตูด้านทิศตะวันออกทั้งสามช่อง และช่องหน้าต่างทางทิศเหนืออีกสองช่อง นอกนั้นเป็นรูปสี่เหลี่ยมทั้งสิ้น เหนือช่องประตู จะมีสลักยี่ดชื่อประตูหรือธรณีบนช่องละ

สองอันหัวสลักทำเป็นลายดอกประจํายาม สำหรับช่องประตูกลางด้านหน้ายกพื้นขึ้นออกมาจับบันไดขึ้นจากชาน ล้อมรั้วไม้มีฝากรูอยู่ตอนล่างพอแสดงขอบเขต มีประตูเล็กเสาประตูไม้กลึงยอดเรียวยาวเล็กคล้ายปล้องไฉนปิดทอง ผ่านประตูเล็กเป็นประตูใหญ่บานไม้ จําหลักเป็นลายก้านขดช่องทางโตปลายก้านเป็นรูปหงส์ รูปคชสีห์ ราชสีห์ นก กระรอก ลิงเกาะและไต่อยู่ตามก้านลาย ช่องทางโต มีลักษณะต่างๆ กัน คือทางช่องกลางลายทำเป็นกระจิงบ้าง นกบินบ้าง นกเกาะบ้าง ชานช่อก็มีลักษณะเป็นเม็ดบ้าง เป็นกลีบบ้าง ไม่เหมือนกันเลย ออกเสาจําหลักเป็นลายพุ่มตลอดทั้งตัว ไม่มีนม บานประตูมีรอยพื้น ซึ่งถือว่าเป็นประตูประวัติศาสตร์ เล่าต่อกันมาว่า ถูกพม่าฟันด้วยขวานคือด้านซ้ายถูกเจาะเป็นรอยขวาน เนื้อไม้ขาดหายไปมีขนาด 9 x 10 เซนติเมตร เมื่อครั้งพม่ายกทัพผ่านเข้ามาตีกรุงศรีอยุธยาในราว พ.ศ. 2307 ชาวเมืองเพชรบุรีได้หลบหนีเข้าไปซ่อนอยู่ในศาลาการเปรียญพม่าจึงเอาขวานฟันประตูจะติดตามเข้าไปแต่ก็เข้าไม่ได้ จนกองทัพไทยมาช่วยทัน รอยพื้นนี้อาจฟันมากกว่า 1 ครั้ง แรงมากจนบานมีรอยแตกออกเป็น 2 ซีก ต้องใช้ไม้ค้ำไว้ด้านหลังให้เข้าที่เชิงบานประตูเก็บรายละเอียดธรรมชาติของสัตว์ไว้อย่างมีชีวิตชีวา ได้แก่ กระต่ายกำลังหยอกล้อกัน กวางถูกเสือกำลังคะปบหลัง ลิง และกระรอกกำลังไต่ ถึงอีกตัวหนึ่งจับเจ้า กระต่ายกำลังถูกรัดจนลำตัวยัด นกหัวขวานกำลังเกาะก้านลายหลบแอบอยู่ตอนบนพื้นไปเล็กน้อย



ภาพที่ 2.94 ซ้ายแสดงชานด้านสกัดหน้า ขวาแสดงชานด้านสกัดหลัง

หน้าต่าง

ศาลาหลังนี้ มีหน้าต่างๆ ทั้งหมด 21 บาน หน้าต่างด้านเหนือทำพิเศษอยู่ 2 บาน คือทำเป็นหน้าต่างโค้งคูลาเข้าใจว่า บานหนึ่งสำหรับสมเด็จพระเจ้าอยู่หัวและอีกบานหนึ่งสำหรับพระบรมราชินี เพื่อทอดพระเนตรสิ่งต่างๆ ภายนอก

เอกสารนี้เป็นเอกสารที่สงวนไว้สำหรับการใช้งานเพื่อการศึกษาเท่านั้น ไม่อนุญาตให้นำไปใช้ประโยชน์ด้านการค้าไม่ว่ากรณีใดๆ ทั้งสิ้น อีกทั้งห้ามมิให้ตัดแปลงเนื้อหา และต้องอ้างอิงถึงเจ้าของเอกสารทุกครั้งที่มีการนำไปใช้

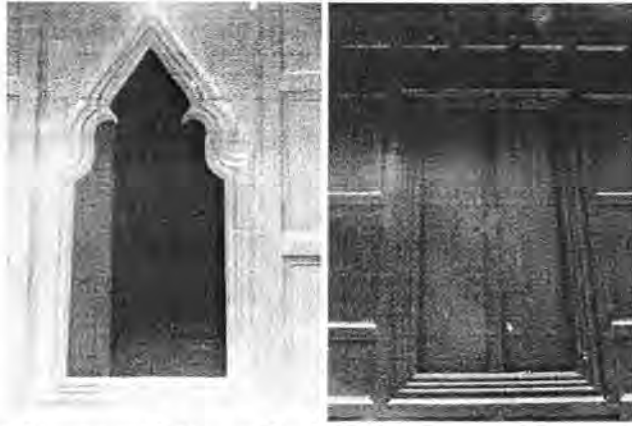

ภาพที่ 2.95 ซ้ายแสดงหน้าต่างแบบซุ้มเรือนแก้ว ขวาแสดงหน้าต่างแบบบานเปิดคู่

เสาศาลา เป็นเสาแปลเหลี่ยม มี 44 ต้น เสาภายนอกขนาดเส้นผ่าศูนย์กลาง 30 เซนติเมตร เสาภายใน (เสาในร่วม) ขนาดเส้นผ่าศูนย์กลาง 40 เซนติเมตร เป็นเสารับเครื่องบนรวม 11 คู่ แต่ละคู่เขียนลายรดน้ำ ลงรักปิดทองไม่ซ้ำกันเลย แต่กรุยเชิงต่างกันบ้างเหมือนกันบ้าง ทุกคู่เรียงรายรองรับเครื่องบนหลังคา เสาแถวที่ 7 ของภายในศาลา (นับจากทิศตะวันตกไปตะวันออก) เป็นเสาคู่เดียวที่แต่ละต้นมีลายต่างกัน คือ มีลาย 2 ซีกไม่เหมือนกัน สันนิษฐานว่าเดิมคงมีฝาผนังแบ่งท้องพระโรงเป็น 2 ส่วน เป็นชั้นนอกและชั้นใน หรือเรียกว่าฝาผนังระหว่างฝ้ายหน้าและฝ้ายใน ส่วนของซื่อแปเพดาน จันทัน มีการเขียนเป็นลวดลายแพรวพราวด้วยสีเหลืองบนพื้นสีแดง

ศาลาการเปรียญหลังนี้ได้รับการซ่อมแซมหลายครั้ง ซึ่งการซ่อมแซมแต่ละครั้งทางวัดได้พยายามรักษาฝีมือของเดิมไว้มากที่สุด จะเปลี่ยนแต่เฉพาะที่ชำรุดเท่านั้น เช่น ท่อนโหนดเปลี่ยนแต่ท่อนนั้น และในสมัยรัชกาลที่ 5 มีการก่อสร้างเสาที่รอบนอกที่คู่ต้นหนึ่ง ทรงมาเห็นและมีรับสั่งให้รักษารอยต่อไว้เช่นนั้น อย่าทำสีทับ เพื่อให้คนรุ่นหลังได้เห็นว่ารุ่นก่อนเขาต่อเสากันอย่างไร การตกแต่งเสาด้วยลายรดน้ำ ดังที่กล่าวเป็นเบื้องต้นแล้วว่า เสาภายในศาลามี 44 ต้น ซึ่งเป็นเสาแปลเหลี่ยม เส้นผ่าศูนย์กลาง 40 เซนติเมตร แต่เสาที่ปรากฏการตกแต่งด้วยลายรดน้ำ จะเป็นเสารับโครงสร้างเครื่องบนจำนวน 11 คู่ เรียงเป็นสองแถวกลางศาลา ลักษณะลวดลายที่ใช้ตกแต่งจะมีรูปแบบเป็นศิลปะสมัยอยุธยาตอนปลาย ซึ่งรูปแบบลวดลายด้านฝีมือทางการช่างมีลักษณะใกล้เคียงกับลวดลายเสภายในพระอุโบสถ แต่การใช้สีพื้นมีลักษณะแตกต่างกันในพระอุโบสถเป็นพื้นสีแดง ส่วนในศาลาเป็นพื้นสีดำ คี้อย่างรัก

การวางองค์ประกอบลวดลายในแต่ละเสานั้นจะแบ่งเสาออกเป็นสามส่วนใหญ่ ๆ คือ ช่วงล่างของเสา จะเขียนลายกลุ่มองค์ประกอบลายกรุยเชิง ช่วงกลางเสาจะเป็นแม่ลาย ซึ่งมีรูปแบบต่างๆ เช่น ลายประจายาม และช่วงปลายเสาซึ่งใกล้โครงสร้างเครื่องบนจะเขียนลายกลุ่มองค์ประกอบลายกรุยเชิง แต่หันยอดลายขึ้นด้านบน

เอกสารนี้เป็นเอกสารที่สงวนไว้สำหรับการใช้งานเพื่อการศึกษาเท่านั้น ไม่อนุญาตให้นำไปใช้ประโยชน์ด้านการค้าไม่ว่ากรณีใดๆ ทั้งสิ้น อีกทั้งห้ามมิให้ตัดแปลงเนื้อหา และต้องอ้างอิงถึงเจ้าของเอกสารทุกครั้งที่มีการนำไปใช้

การตกแต่งลายแต่ละเสานั้นลวดลายที่เป็นลายช่วงกลางจะเหมือนกันในคู่เสา แต่จะแตกต่างกันกับคู่อื่น ๆ ขนาดของรูปทรงลวดลายจะมีความสัมพันธ์กับพื้นที่ภายใน คือ ตัวลายจะไม่เล็กหรือใหญ่มาก ผู้ออกแบบลวดลายจะกำหนดช่องไฟของลายให้มีขนาดใกล้เคียงกับรูปทรงของลายถือได้ว่าเป็นงานช่างที่มีความชำนาญ ทั้งด้านความคิดและฝีมืออย่างยอดเยี่ยม

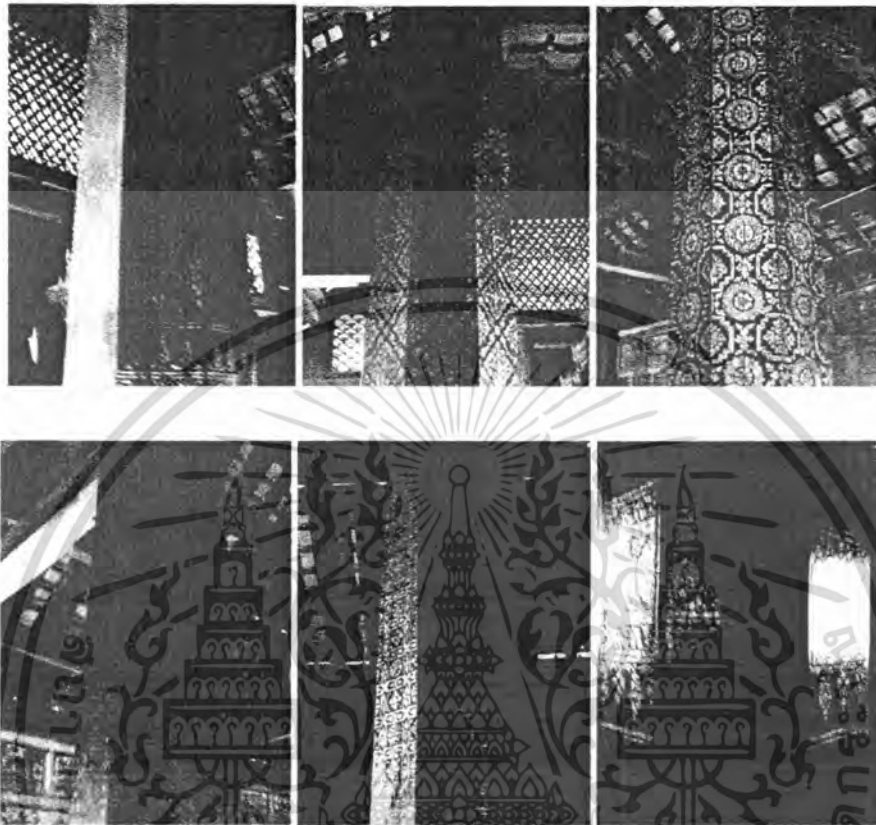

ภาพที่ 2.96 แสดงเสาและลวดลายบนเสา

ประตู

ลายที่บานประตูกลางทางด้านทิศตะวันออก แบบแผนของลวดลายและกรอบประตูสง่างามอย่างมียศ การเดินเส้นซ้อนกันแน่นช่วยเน้นให้ลายเด่นสง่าขึ้นมา ลายก้านขดสลักอย่างปราณีตบรรจงสมเป็นของหลวง

การวางองค์ประกอบลวดลายจะจัดวางแบบ 2 ข้างเท่ากันตามลักษณะศิลปกรรมไทยแบบโบราณ วางโครงสร้างลายจากตรงกลางบานประตูทำเป็นเส้นตรงขึ้นไป และวางลวดลายพุ่มข้าวบิณฑ์เป็นช่วง ๆ สลับกับลายประจายาม และวางเถาลาย ซึ่งเรียกว่าลายก้านขดแบบไขว้ไปไขว้มา คล้องกันกับเถาลายตรงกลางที่วางให้สัมพันธ์กับพุ่มข้าวบิณฑ์ ลักษณะเถาลายทั้งหมดจุดกำเนิดจากพื้นดิน ซึ่งหมายถึงลวดลายต่างๆ ได้รับแรงบันดาลใจจากธรรมชาติ ธรรมชาติที่กำเนิดขึ้นจากพื้นดิน

เอกสารนี้เป็นเอกสารที่สงวนไว้สำหรับการใช้งานเพื่อการศึกษาเท่านั้น ไม่อนุญาตให้นำไปใช้ประโยชน์ด้านการค้าไม่ว่ากรณีใดๆ ทั้งสิ้น อีกทั้งห้ามมิให้ตัดแปลงเนื้อหา และต้องอ้างอิงถึงเจ้าของเอกสารทุกครั้งที่มีการนำไปใช้

รูปทรงและรายละเอียดของลวดลายมีลักษณะคล้ายลวดลายประคองของวิหารน้อยวัดหน้าพระเมรุ และประตูวิหารวัดพนัญเชิง ลายพุ่มข้าวบิณฑ์จะสลักซ้อนชั้นกันแบบลายห่อกันคล้ายใบไม้ มีรูปสัตว์อยู่ตรงกลางประกอบ ส่วนลายที่ปรากฏที่ก้านเป็นลายที่เรียกว่า กาบลายมีตัวหงา ซ่อลาย กระหนก มีนก กระรอก กระแต ลิง เกาะอยู่ตามเถาลาย จังหวะและช่องไฟของลาย มีความสัมพันธ์กันไม่ห่างและถี่จนเกินไป ลักษณะลายที่ผลักระยะออกมาทำให้ลอยเด่น ซึ่งถือเป็นความสามารถที่เป็นสุดยอดทางการช่างอย่างยิ่ง

ลายอกเลาที่มีลักษณะเช่นเดียวกันวางพุ่มข้าวบิณฑ์อยู่ตรงกลางเป็นระยะ แล้ววางเถาลายล้อมกับพุ่มข้าวบิณฑ์และลวดลายประกอบเถาลายเป็นลายกระหนก กาบลาย ซ่อหลายอย่างลงตัวมิติของลายกับพื้นลายคั่นกว่าลายที่ปรากฏที่บานประตู อันแสดงถึงแนวคิดช่างที่ต้องการไม่ให้แข่งกันระหว่างลายอกเลาและลายบานประตู



ภาพที่ 2.97 ซ้ายสุดแสดงบานประตูบานกลางค้ำด้านสกัดหน้า กลางแสดงบานประตูข้างค้ำด้านสกัดหน้า ขวาสุดแสดงบานประตูค้ำด้านสกัดหลัง

ผนังภายใน

งานศิลปตกแต่งภายใน งานศิลปกรรมในศาลการเปรียญ มีปรากฏอยู่หลายส่วนด้วยกันส่วนใหญ่เป็นงานด้านจิตรกรรม เช่น จิตรกรรมฝาผนังที่เขียนตกแต่งตามฝาอุกพิก งานเขียนลายรดน้ำประดับเสาภายในรับโครงสร้างหลังคา งานจลุลายปิดทองลายดาวเพดาน และลายน้ำกาว เขียนลวดลายตกแต่ง โครงสร้างหลังคา เช่นที่ไม้กลอน ไม้แป เป็นคั่น ซึ่งจะกล่าวรายละเอียดดังนี้

จิตรกรรมฝาผนังทั้ง 4 ด้าน และบานหน้าต่าง งานจิตรกรรมฝาผนังที่ปรากฏอยู่ภายในเป็นงานศิลปะสมัยตอนปลาย การใช้สีมีลักษณะเช่นเดียวกับภายในพระอุโบสถ ใช้สี หลากๆ สีในการเขียนภาพ นิยมปิดทองในส่วนที่เป็นลวดลายเครื่องตกแต่งตัวภาพบุคคลสำคัญ ภาพเขียนส่วนใหญ่แสดงภาพเรื่องราวเกี่ยวกับธรรมชาติและปรีตินาธรรม ซึ่งลักษณะการเขียนแสดงให้เห็นถึงรูปแบบ

เอกสารนี้เป็นเอกสารที่สงวนไว้สำหรับการใช้งานเพื่อการศึกษาเท่านั้น ไม่อนุญาตให้นำไปใช้ประโยชน์ด้านการค้า ไม่ว่าจะกรณีใดๆ ทั้งสิ้น อีกทั้งห้ามมิให้ตัดแปลงเนื้อหา และต้องอ้างอิงถึงเจ้าของเอกสารทุกครั้งที่มีการนำไปใช้

อิทธิพลศิลปะจีน อิทธิพลศิลปะจีนนี้นิยมกันมากในสมัยอยุธยาตอนปลาย นับตั้งแต่รัชกาลสมเด็จพระนารายณ์มหาราชลงมา

การจัดองค์ประกอบภาพ ดังที่กล่าวมาแล้วในเบื้องต้นว่า ภาพจิตรกรรมถูกจำกัดด้วยกรอบภาพตามรูปแบบโครงสร้างฝาผนัง การจัดภาพจึงถูกกำหนดขึ้นในกรอบของพื้นที่ที่เป็นช่วงของฝาปะกน ส่วนกรอบฝาปะกนจะไม่เขียนลายหรือภาพจิตรกรรมเพียงแต่ระบายสีขาวแล้วเดินเส้นขอบแดงขนานกันในด้านข้างทั้งสองข้างการออกแบบภาพส่วนรวมจึงสามารถคลุมโครงสร้างภาพทั้งหมดได้ การจัดภาพโดยรวมจึงถูกกำหนดขึ้นในกรอบภาพดังกล่าวทั้งหมดของผนังทุกด้าน

ส่วนการเขียนภาพในกรอบฝาปะกนแต่ละช่องนั้นจะมีลักษณะกรอบภาพที่มีขนาดแตกต่างกัน การออกแบบรูปแบบภาพจึงมีรูปแบบที่แตกต่างกัน ภาพส่วนบนสุดจะเขียนภาพเทพชุมนุมหนึ่งภายในชุ้มในบางห้อง และเขียนเป็นภาพนักสิทธิ์วิทยากร เหาะถือช่อดอกไม้ ช่อลายในลักษณะรูปแบบต่างๆ ในบางห้องผนัง ถ้ากรอบภาพมีขนาดใหญ่จะปรากฏภาพนักสิทธิ์วิทยากร 3 คน แต่ถ้าขนาดกรอบภาพขนาดเล็กก็จะเขียน เพียง 2 คน กรอบภาพที่ต่ำลงมาจะเขียนเป็นภาพโขดหินประกอบธรรมชาติ ต้นไม้ ดอกไม้ประดิษฐ์ มีภาพนก ภาพสัตว์ประกอบ บางช่องเขียนเป็นภาพปริศนาธรรม เช่น มีถุยี่หนึ่งภายในศาลา เป็นต้น

โดยสรุปแล้วการจัดวางภาพจะขึ้นอยู่กับกรอบ โครงสร้างของฝาปะกน การใช้สีจะคลุมโทนสีด้วยสีพื้นเป็นสีขาวแบบขาวกระบังรูปแบบและวิธีการเขียนเป็นงานจิตรกรรมสมัยอยุธยาที่ได้รับอิทธิพลจากศิลปะจีน

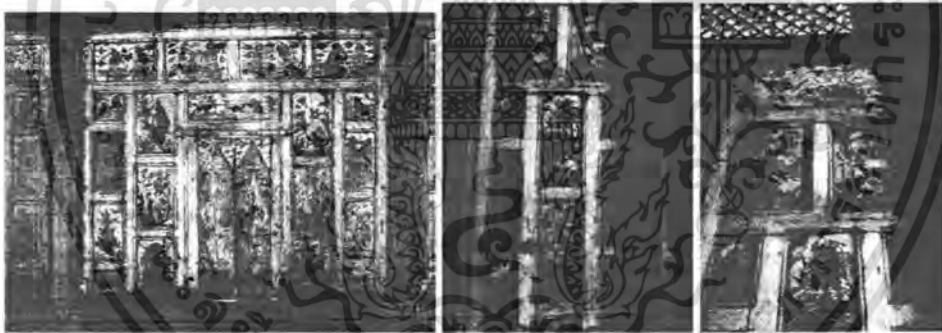

ภาพที่ 2.98 ฝาศาลาการเปรียญภายใน

ส่วนภาพทวารบาลที่เขียนที่บ้านหน้าต่างเป็นภาพเทวดายืนหันหน้าเข้าหากัน มีรัศมีสีแดงปิดทองเครื่องทรงเทวดา ในส่วนที่สำคัญ ด้านบนมีฉัตรและลวดลายเขียนสีตกแต่ง ลักษณะรูปแบบและวิธีการเขียนการเขียนมีลักษณะคล้ายงานจิตรกรรมฝาผนังภายในพระอุโบสถ

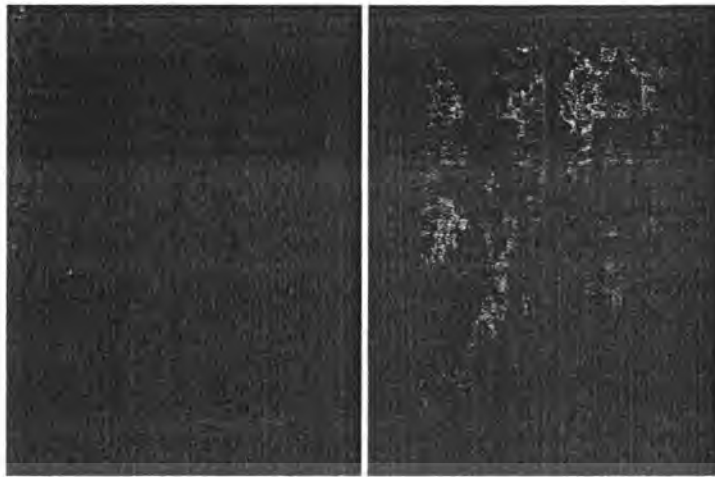

ภาพที่ 2.99 ซ้ายจิตรกรรมบนบานประตู ขวาจิตรกรรมบนบานหน้าต่าง

การตกแต่งลวดลายในส่วนของโครงสร้างเครื่องบน การตกแต่งลวดลายที่พบนี้นจะมี 2 รูปแบบใหญ่ ๆ คือ

1. ลายดาวเพดาน ลายดาวเพดานนั้นเป็นลายปิดทองบนพื้นแดง ซึ่งเข้าใจว่าเป็นการฉลุลายบนแผ่นกระดาษ หรือแผ่นหนัง แล้ว ใช้ครีบกปิดทอง ซึ่งสังเกตจากรูปแบบลวดลายจะแตกต่างจากรูปแบบลวดลายที่เขียนแบบกรรมวิธีลยรดน้ำ ลายดาวเพดานนั้นส่วนใหญ่ลวดเลือนเกือบหมดจะเห็นเป็นโครงภาพอย่างคร่าว ๆ ฝ้าเพดานจะถูกออกแบบเป็นรูปกรอบแฉ่นรูปสี่เหลี่ยมเล็กจุดที่ชนกันจะทำเป็นรูปกากบาทมีลักษณะคล้ายอกเลา ทั้งหมดจะทาสีแดงชาด มีลวดลายปิดทองดังที่กล่าวมา ฝ้าเพดานนี้ที่ปรากฏลวดลายจะมีจำนวน 8 ช่อง

องค์ประกอบลวดลายจะถูกกำหนดขึ้นภายในกรอบสี่เหลี่ยมเล็ก ๆ จะเป็นลายเชิงสัญลักษณ์ในเรื่องของลายดาวล้อมเดือน รูปแบบลายจะเป็นลายกระจังภายในวงกลม ล้อมด้วยกรอบย่อมุมอันเป็นลักษณะลวดลายศิลปะแบบอยุธยาตอนปลาย



ภาพที่ 2.100 ซ้ายโครงฝ้าเพดาน ขวาลายดาวเพดาน

เอกสารนี้เป็นเอกสารที่สงวนไว้สำหรับการใช้งานเพื่อการศึกษาเท่านั้น ไม่อนุญาตให้นำไปใช้ประโยชน์ด้านการค้าไม่ว่ากรณีใดๆ ทั้งสิ้น อีกทั้งห้ามมิให้ตัดแปลงเนื้อหา และต้องอ้างอิงถึงเจ้าของเอกสารทุกครั้งที่มีการนำไปใช้

2. ลายที่พบตามโครงสร้างหลังคา เช่นที่ช่อศุกตาที่ตั้งบนช่อ แป้ กลอน เป็นต้น ลวดลายทั้งหมดจะเป็นลายเขียนน้ำกาวบนพื้นแดงการออกแบบลวดลายจะถูกกำหนดด้วยลักษณะรูปทรงของไม้แป้ กลอน หรือช่อ ซึ่งลายจะมีลักษณะซ้ำกันในประเภทของพื้นที่ที่ถูกจัดวางเช่น ลายที่ปรากฏที่เชิงกลอนจะเป็นลายบัวอกเลา ภายในกรอบเส้นล้อตามรูปลาย ฉะนั้น การออกแบบรูปทรงและรูปแบบลวดลายจึงสามารถครอบคลุมพื้นที่ทั้งหมดของการตกแต่ง เครื่องบนได้อย่างเป็นเอกภาพ

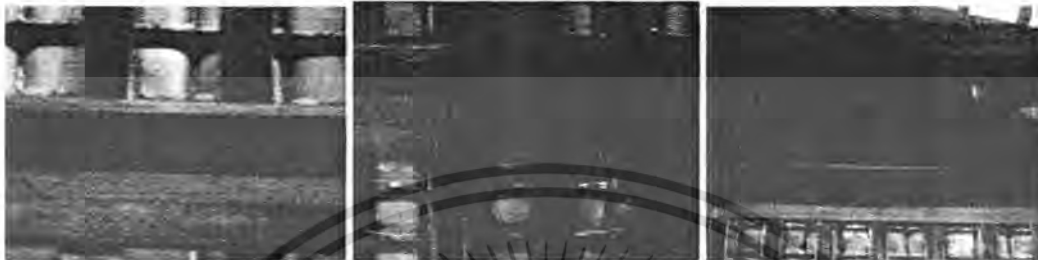

ภาพที่ 2.101 จิตรกรรมบนไม้แป้ กลอน หรือช่อ และแผงคอสอง

2.8.5 พระระเบียงคด เป็นแบบผัง 4 เหลี่ยมกึ่งศาลา พระระเบียงโอบล้อมฝั่งเขตพุทธาวาส เป็น รูปสี่เหลี่ยม แต่ตัดหลังคาให้ขาดจากกันเป็นช่วงๆ เป็นการผสมผสานกันระหว่างพระระเบียงคดกับศาลาราย จึงอาจดูเป็นทั้งพระระเบียงคดและศาลารายได้ในเวลาเดียวกัน

พระบาทสมเด็จพระจุลจอมเกล้าเจ้าอยู่หัวทรงตรัสว่า “มีงานที่ทำขึ้นมาใหม่ คือ ได้สร้างพระระเบียงล้อมรอบพระอุโบสถ แต่เป็นความคิดที่แปลกใหม่ดีมาก จะถือว่าเป็นศาลาก็ได้ เป็นพระระเบียงก็ได้ เพราะเขาตัดขาดเป็นหลังๆ มีช่อฟ้า ใบระกาหลังคาสองชั้นทุกหลังลักษณะทำนองกุฎิล้อมวัดราชสิทธุ์ แต่แบบคางคกงามคิดว่าวัดราชสิทธุ์เป็นอันมาก”

“เป็นเหตุให้ต้องสืบหาผู้ซึ่งเป็นเจ้าของความคิด ได้ตัวขุนศรีวิงยศ ซึ่งเป็นนของเจ้าพระยาสุรพันธ์ ใช้ในการช่าง เป็นผู้ที่ได้บวชวัดนี้มาก่อน คิดตัวอย่างและจัดการก่อสร้างทั้งสิ้น”

รูปแบบสถาปัตยกรรม

พระระเบียงคดวัดใหญ่สุวรรณารามมีทั้งหมด 8 หลังมีหลังคาเป็นจัตุรมุข ล้อมรอบพระอุโบสถ พระวิหารคดด้านทิศตะวันออก ทำลักษณะเป็นมุขโดยประดิษฐานเจดีย์จุฬามณีมีฐานปูนเจดีย์ทำด้วยโลหะสีบุกผสม สูง 1.50 เมตร นอกประตูออกไปทางทิศตะวันออก มีกำแพงเสมาล้อมรอบเจดีย์ทรงลังกา 2 องค์ ที่มุมกำแพงแก้วมีเสาหัวเม็ดทรงมัน ประตูออกไปภายนอกทางหน้าพระอุโบสถเป็นซุ้มมงกุฎ เป็นที่ตั้งของพระปรารักษ์อีก 1 องค์

หน้าบันมุข โถงทางทิศตะวันตกเป็นรูปช้างเอราวัณยืนแทน ปิศกระจกสีเขี้ยว อยู่กลางลายจำหลักรูปเรือแถว หน้าบันด้านหน้าลักษณะอย่างเดียวกับทิศตะวันตก ตรงกลางลายเป็นแท่นลอยตั้งแจกัน ปีกรูปดอกทานตะวัน กำลังบานรับแสงอาทิตย์ แต่ภายหลังโดนโจรกรรมไปแล้ว

เอกสารนี้เป็นเอกสารที่สงวนไว้สำหรับการใช้งานเพื่อการศึกษาเท่านั้น ไม่อนุญาตให้นำไปใช้ประโยชน์ด้านการค้าไม่ว่ากรณีใดๆ ทั้งสิ้น อีกทั้งห้ามมิให้ตัดแปลงเนื้อหา และต้องอ้างอิงถึงเจ้าของเอกสารทุกครั้งที่มีการนำไปใช้

พระวิหารคดมีประตูทางเข้าสี่ทิศฐานพระอยู่ติดผนัง มีพระพุทธรูปโลหะประดิษฐานที่ฐานพระ
ระเบียง คั้งเรียงกัน ไว้ทั้งหมด 116 องค์



ภาพที่ 2.102 พระระเบียงคดล้อมรอบพระอุโบสถ



ภาพที่ 2.103 ซ้ายแสดงเสาหัวเม็ดทรงมณฑป ตรงมุมกำแพงแก้ว ขวาแสดงซุ้มทางเข้าระเบียงคด

2.8.6 หอไตร มี 2 หลัง หลังเก่าอยู่ในสระน้ำ ทรงแบบเรือนโบราณชั้นเดียวแต่มี 3 เสา การสร้าง 3 เสา น่าจะหมายถึงพระไตรปิฎก อันได้แก่ พระสุตตร พระวินัย และพระธรรม มีสะพานข้ามจากฝั่งไปยังหอไตร ปัจจุบันไม่ได้เก็บหนังสือ แต่มีไม้แกะสลักเป็นรูปยักษ์เรียกกันว่า ไอ้ดำ ไอ้แดง กับสิงโตอยู่ข้างใน

2.8.6.1 หอไตรหลังใหม่

สร้างขึ้นเมื่อ พ.ศ. 2470 พระอาจารย์เพ็ง แก้ว ไพฑูรย์ และพระเชื้อม ทรัพย์เจริญออกแบบและดำเนินการสร้าง เป็นอาคารทรงไทย 2 ชั้น ชั้นบนมีสี่ห้อง เป็นโถงหน้าหลัง 2 ห้อง มีระเบียงเดินได้รอบ หลังคาซ้อน 2 ชั้นประดับช่อฟ้า ใบระกา หางหงส์ หน้าบันประกอบรูปลายและเทพพนม อยู่คนละด้าน ห้องชั้นบนเก็บตู้บรรจุนหนังสือ ชั้นล่างปล่อยโล่ง มีฝาปะกนปิด 3 ด้าน ประดับด้านข้างฝาด้วยตัวหนังสือคำโคลงสี่สุภาพ สอนธรรมะเขียนใส่กรอบเช่นเดียวกับกรอบรูป มีประมาณ 80 บทเขียนโดยพระครูพูน

เอกสารนี้เป็นเอกสารที่สงวนไว้สำหรับการใช้งานเพื่อการศึกษาเท่านั้น ไม่อนุญาตให้นำไปใช้ประโยชน์ด้านการค้า ไม่ว่าจะกรณีใดๆ ทั้งสิ้น อีกทั้งห้ามมิให้ตัดแปลงเนื้อหา และต้องอ้างอิงถึงเจ้าของเอกสารทุกครั้งที่มีการนำไปใช้

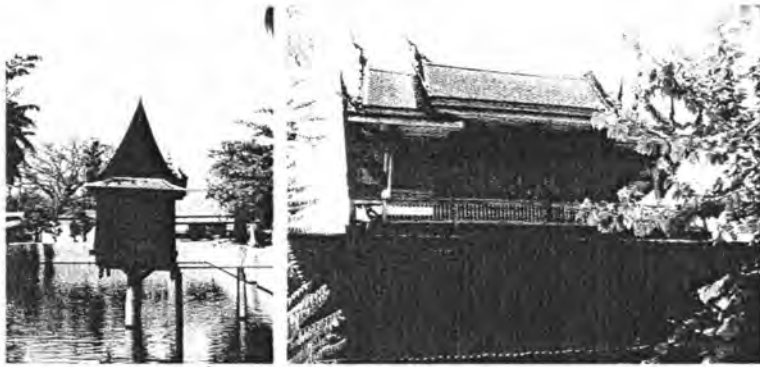

ภาพที่ 2.104 ซ้ายหอไตร 3 เสา ขวาท่อไตรหลังใหม่

2.8.7 หอระฆัง ตั้งอยู่บริเวณลานวัด ระหว่างศาลาราย 2 หลัง เป็นอาคารก่ออิฐถือปูนยอดเป็นทรงบุษบกมีบรรณแถลงมีครุฑประจำมุม ทำซุ้มคูหาซ้อนบันไดทางขึ้นไว้ภายใน เสาทำเป็นแบบเสาอิงหัวเสาอย่างตะวันตกกรอบซุ้มด้านล่างทำปูนปั้นประกอบลายใบเทศล้อมรอบด้วยกำแพงลูกฟักและมีระเบียงเดินได้รอบทั้ง 2 ชั้น บนกำแพงทำปูนปั้นเป็นวงเป็นระยะๆ หอระฆังนี้ขุนศรีวิงยศ ออกแบบและควบคุมการก่อสร้าง



ภาพที่ 2.105 หอระฆัง

2.8.8 ศาลาโถง เป็นศาลาโถงขนาด 4 ห้อง ทำด้วยไม้ มีหลังคาในประธาน 1 ชั้น และหลังคาปีกนกล้อมรอบ หลังคาประธานมุงด้วยกระเบื้องกาบูน ชายหลังคาไม่มีกระเบื้องหน้าออก หลังคาปีกนกมุงด้วยกระเบื้องเกล็ดเต่ามีประซั้ง 4 ด้าน ไม่มีฝาแต่ทำเป็นลูกกรงเหล็ก

เอกสารนี้เป็นเอกสารที่สงวนไว้สำหรับการใช้งานเพื่อการศึกษาเท่านั้น ไม่อนุญาตให้นำไปใช้ประโยชน์ด้านการค้าไม่ว่ากรณีใดๆ ทั้งสิ้น อีกทั้งห้ามมิให้ตัดแปลงเนื้อหา และต้องอ้างอิงถึงเจ้าของเอกสารทุกครั้งที่มีการนำไปใช้



ภาพที่ 2.106 ศาลาดิน

2.8.9 ศาลาดิน

เป็นศาลาขกพื้นสูงประมาณ 1 เมตร ขนาด 4 ห้อง ทำด้วยไม้ หลังคาเป็นหลังคาประธานและมีหลังคาปีกนกล้อมรอบ หลังคาประธานมุงด้วยกระเบื้องกาบ ชายหลังคาไม่มีกระเบื้องหน้าจูด หลังคาปีกนกมุงด้วยกระเบื้องเกล็ด กระเบื้องทั้งหมดเป็นกระเบื้องดินเผาไม่เคลือบ



ภาพที่ 2.107 ศาลาโดง

2.8.10 กุฎิสงฆ์ เป็นกุฎิที่ก่อสร้างด้วยเครื่องไม้ล้วนๆอย่างเรือนไทยมีอายุไม่น้อยกว่าสองร้อยปี มีสองคณะคือคณะบนและคณะล่าง คณะล่างอยู่ทางด้านหลังทิศตะวันตกของศาลาการเปรียญ และทางด้านใต้อีกคณะเรียกว่าคณะบน เป็นกลุ่มเรือนไทยแบบภาคกลาง ปัจจุบันทางวัดได้ตัดเอากุฎิทางด้านตะวันตกส่วนหนึ่งไปสร้างขนานกับแถวกุฎิยกชั้น อีก 1 แถว แต่อยู่ตอนใต้ของแถวเดิมทำเป็นหลังๆ ไม่มีชานถึงกัน และทำเป็น 2 ชั้น ชั้นบนเป็นแบบเดิมชั้นล่างเป็นเครื่องก่อ มีลักษณะของฝาที่แตกต่างกันถึง 6 แบบคือ

1. ฝาปะกน
2. ฝาลูกฟัก
3. ฝาสาขบัว

เอกสารนี้เป็นเอกสารที่สงวนไว้สำหรับการใช้งานเพื่อการศึกษาเท่านั้น ไม่อนุญาตให้นำไปใช้ประโยชน์ด้านการค้าไม่ว่ากรณีใดๆ ทั้งสิ้น อีกทั้งห้ามมิให้ตัดแปลงเนื้อหา และต้องอ้างอิงถึงเจ้าของเอกสารทุกครั้งที่มีการนำไปใช้

4. ฝาเพ็ชรม
5. ฝาสำหรวด
6. ฝาหน้าตั้ง

หมู่กุฏิสงฆ์คณะบณมิกกลุ่มอาคารรวมกลุ่มกัน 11 หลัง หลังที่ 12 เป็นหอไตรหลังใหม่ที่เคลื่อนย้ายเข้ามาอยู่ในกลุ่มเดียวกัน อาคารทั้ง 11 หลังเชื่อมเดินถึงกันโดยตลอด ทางขึ้นกุฏิอยู่ทางทิศเหนือมีอยู่ 3 ทาง เป็นกุฏิได้ถุนสูง กุฏิทุกหลังหันหน้าเข้าสู่ชาน กลางชาน มีหอดันอยู่ทางทิศตะวันออก ทางทิศตะวันตกเป็นหอไตรหลังใหม่ ตรงกลางของหมู่กุฏิมีหอสวดมนต์อยู่ทางทิศใต้ ตรงข้ามกับกุฏิเจ้าอาวาสหลังเก่า มีหลังคาเชื่อมกัน เฉพาะหอสวดมนต์มีฝาสามด้านอาคารยาว 5 ช่วงเสา ฝาเป็นฝาปะกนมีบัววงคางม ค้านในเรียบเสมอกันตลอด ไม่มีการเขียนภาพแต่อย่างใด

สำหรับกุฏิเจ้าอาวาสเป็นหลังคาทรงสูง หลังคามีส้อฟ้า ใบระกา เหนงเป็นรูปนาถ มุงด้วยกระเบื้องดินเผาขนาดเล็ก ฝาผนังเป็นฝาฉุกฟัก ชนิดฉุกฟักคานคูล คือ ภายในกรอบไม้แต่ละช่องแทนที่จะเป็นไม้กระดานเรียบธรรมดา จะเป็นแผ่นฉุกฟักนูนขึ้นมา และลบมุมทั้งสี่ด้านเข้าบรรจบกรอบจึงเรียกว่า ฉุกฟักคานคูล ขาคาด้านทิศเหนือมีเสานางเรียงรองรับระหว่างเสานางเรียงนี้มีช่อกลมเชื่อมถึงกันสำหรับตั้งเสาคั้งรับค้ำเรียงไปตามยาว ทำให้ลดเสานางเรียงทางด้านทิศเหนือไปได้สองคั่น กุฏิหลังนี้ได้ถุนตั้งฝาจากใต้พริ้งลงมาถึงดิน และเจาะช่องหน้าต่างไว้เป็นระยะระหว่างช่วงเสา (เป็นงานที่ทำค่อเดิมในภายหลัง) กุฏิหลังนี้มีความประณีตกว่าหลังอื่นๆ สำหรับกุฏิค่อจากกุฏิเจ้าอาวาสไปทางด้านทิศตะวันออก (หลังที่ 10 และ 11) เป็นกุฏิที่สร้างขึ้นใหม่ ต่อจากยุคแรกมีทรวดทรงคล้ายกัน แต่ใช้วัสดุแตกต่างกัน แต่มุงด้วยกระเบื้องซีเมนต์สีขาวหลายคัด ฝาแบบฝาปะกน มีหน้าต่างเป็นบานเพ็ชรม มีฉุกฟักเรียบ และกรอบเซ็ดหน้าไม้ส้มเอียงเช่นบ้านไทยทั่วไป พื้นรับด้วยคานและคอง แต่ยังไม่ใช้เสาไม้กลม

การจัดวางผัง

คณะบณเป็นการวางผังแบบกลุ่ม หมายถึง การจัดหมู่กุฏิค่อเป็นบริเวณรูป 4 เหลี่ยมสี่หน้า มีชานเชื่อมต่อกัน กลางชานมี หอดันหรือ หอกกลาง ตั้งไว้เป็นส่วนใช้สอยร่วม เป็นแบบแผนลักษณะเดียวที่นิยมกันมากที่สุด เพราะการจัดลักษณะนี้ ชานกลางจะต้องมีขนาดที่ใหญ่เพียงพอที่จะทำให้อ่างล้างมือไม่แออัด

คณะล่างเป็นการจัดแบบกลุ่มผสมกับแบบชาน หมายถึง กุฏิที่ปลูกเรียงกันเป็นแนวยาว 2 แถวชานกัน มีชานเป็นค้วเชื่อมกลาง โดยที่ส่วนใช้สอยอื่นอาทิ หอดัน หอสวดมนต์ วางแทรกร่วมอยู่ในแนวนี้ ข้อดีของกุฏิลักษณะนี้ก็คือ พื้นที่ชานส่วนกลางจะดูโล่งตลอดนับจากหัวจรดท้าย

เอกสารนี้เป็นเอกสารที่สงวนไว้สำหรับการใช้งานเพื่อการศึกษาเท่านั้น ไม่อนุญาตให้นำไปใช้ประโยชน์ด้านการค้าไม่ว่ากรณีใดๆ ทั้งสิ้น อีกทั้งห้ามมิให้ดัดแปลงเนื้อหา และต้องอ้างอิงถึงเจ้าของเอกสารทุกครั้งที่มีการนำไปใช้



ภาพที่ 2.108 ซ้ายกุฎิสงฆ์ คณะล่าง ขวากุฎิสงฆ์ คณะบน

2.8.11 หอสวดมนต์

เป็นอาคารโถงขนาด 3 ห้อง และมีห้องเล็กซึ่งอยู่ใต้ปีกนกทางคอนหน้าและคอนหลังอีกข้างละ 1 มีฝา 3 ด้าน เสาประธานเป็นเสากลม พื้นในประธานยกสูงกว่าพื้นชาน 30 เซนติเมตร มีชานกว้าง 3 เมตร ส่วนที่เป็นชานสูงกว่าชานแรก 90 เซนติเมตร หลังคาประธาน 1 ตับ หลังคาปีกนกล้อมรอบมีหลังคาชั้นข้าง คอนหน้าเสริมยื่นออกมาคลุมพื้นชาน หลังคาคลุมด้วยกระเบื้องเก็ดเต่า เต็มประดับหลังคามีเครื่องลายอง และที่ปลายสันตะเข้หัวนาศ เป็นไม้จำหลังประดับกระจก หอสวดมนต์มีฝา 3 ด้านที่เป็นชานไม่มีฝา ส่วนด้านข้างที่เป็นชานเปิดโล่งตลอด ภายในหอสวดมนต์ห้องท้ายสุด ซึ่งเป็นห้องเล็กอยู่ใต้หลังคาปีกนก มีซุ้มลักษณะเตียงโบราณ เป็นการจำหลักไม้ ลวดลายฝรั่ง มีเสาทันมุ่มๆ ละ 1 รูป เพดานค้ำด้วยผ้าเป็นที่ประดิษฐานพระพุทธรูป



ภาพที่ 2.109 หอสวดมนต์

2.8.12 หอดฉัน

เป็นอาคารโถง 3 ห้อง หลังคาเป็นหลังคาประธาน 1 ชั้น ปีกนกล้อมรอบมุงด้วยกระเบื้องเก็ดเต่า ภายในหอดฉันพื้นเรียบเสมอกันโดยตลอด เสารับเครื่องบนเป็นเสากลม รอบหอดฉันมีกุฎิล้อมและมีชานคั่นถึงกันโดยตลอด

เอกสารนี้เป็นเอกสารที่สงวนไว้สำหรับการใช้งานเพื่อการศึกษาเท่านั้น ไม่อนุญาตให้นำไปใช้ประโยชน์ด้านการค้าไม่ว่ากรณีใดๆ ทั้งสิ้น อีกทั้งห้ามมิให้ตัดแปลงเนื้อหา และต้องอ้างอิงถึงเจ้าของเอกสารทุกครั้งที่มีการนำไปใช้

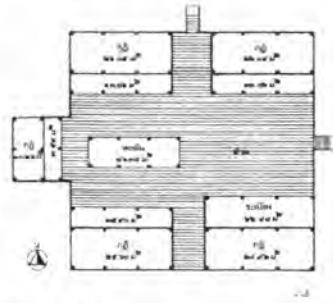

ภาพที่ 2.110 หอสวดมนต์

2.8.13 อาน

มี 2 หลัง ขนาด 2 ห้อง ส่วนฐานเป็นเครื่องก่อ ฝาไม้ประกบ หลังคาเป็นเรือนไทยมีปั้นลม หน้าจั่วแบบกัณฑ์ มุงด้วยกระเบื้องเกล็ดเต่า ด้านหน้ามีหลังคาปีกนกลาดลงคลุมบันไดทางขึ้น



ภาพที่ 2.111 ถานวัดใหญ่สุวรรณาราม

2.8.14 โรงเรียนพระปริยัติธรรม

เป็นทรงปั้นหยา 2 ชั้น ชั้นล่างก่ออิฐถือปูนชั้นบนมีระเบียงลูกกรงรอบ มีมุขหน้าตั้งอยู่ขอบ ถานวัดด้านทิศตะวันตก ผู้ออกทุนทรัพย์ คือ โยมช่างและภรรยา ชาวบ้านที่เลี้ยงชาติภูมิเดิม ของ ท่านพระครูญาณวิมล(และ) โรงเรียนพระปริยัติธรรมสร้างสมัยพระครูญาณวิมล มีพระอาจารย์ผัน เป็นผู้ดำเนินการ ปัจจุบันเป็นกุฏิเจ้าอาวาส



ภาพที่ 2.112 โรงเรียนพระปริยัติธรรม(กุฏิเจ้าอาวาสในปัจจุบัน)

เอกสารนี้เป็นเอกสารที่สงวนไว้สำหรับการใช้งานเพื่อการศึกษาเท่านั้น ไม่อนุญาตให้นำไปใช้ประโยชน์ด้านการค้า ไม่ว่าจะกรณีใดๆ ทั้งสิ้น อีกทั้งห้ามมิให้ตัดแปลงเนื้อหา และต้องอ้างอิงถึงเจ้าของเอกสารทุกครั้งที่มีการนำไปใช้

2.8.15 ศาลาทำน้ำ

ลักษณะและรูปทรงของศาลาทำน้ำเป็นแบบทรงคฤหี โดยยื่นกันสาด ปีกนกยาวออกไปทั้ง 2 ข้าง

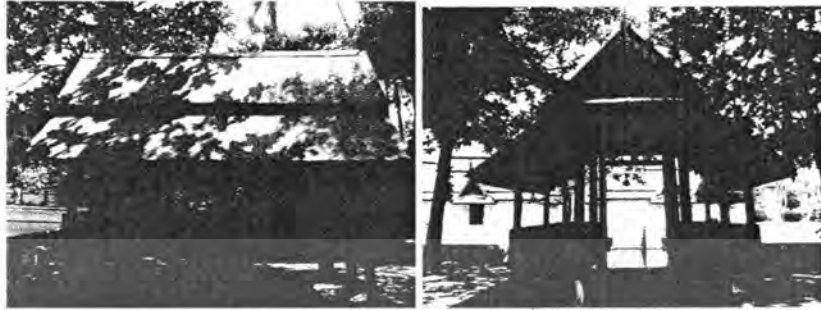

ภาพที่ 2.113 ศาลาทำน้ำ



เอกสารนี้เป็นเอกสารที่สงวนไว้สำหรับการใช้งานเพื่อการศึกษาเท่านั้น ไม่อนุญาตให้นำไปใช้ประโยชน์ด้านการค้า ไม่ว่าจะกรณีใดๆ ทั้งสิ้น อีกทั้งห้ามมิให้ดัดแปลงเนื้อหา และต้องอ้างอิงถึงเจ้าของเอกสารทุกครั้งที่มีการนำไปใช้

บทที่ 3

วิธีดำเนินการวิจัย

การวิจัยครั้งนี้เป็นการวิจัยเชิงเอกสารและการสำรวจเกี่ยวกับการศึกษาสถาปัตยกรรม วัดใหญ่สุวรรณาราม จ.เพชรบุรี เพื่อเป็นแนวทางในการออกแบบสถาปัตยกรรมภายในร้านอาหารไทย โดยผู้วิจัยทำการศึกษารวบรวมเอกสาร การสังเกต บันทึกภาพ ภาพลายเส้น และการสัมภาษณ์ เพื่อนำข้อมูลที่ได้มาใช้เป็นข้อมูลจริงที่ใช้ในการวิจัยและเป็นแนวทางการศึกษาสถาปัตยกรรม วัดใหญ่สุวรรณาราม จ.เพชรบุรี รวมทั้งประยุกต์ใช้เป็นแนวทางการออกแบบสถาปัตยกรรมภายในร้านอาหารไทยให้มีความสอดคล้องและเหมาะสม ดังนั้นเพื่อให้ตรงตามวัตถุประสงค์ของการวิจัย ผู้วิจัยได้กำหนดขั้นตอนในการวิจัยได้ดังนี้

1. กำหนดประชากรและกลุ่มตัวอย่าง
2. กำหนดเครื่องมือที่ใช้ในการวิจัย
 - 2.1 การสร้างเครื่องมือ
 - 2.2 การตรวจสอบคุณภาพของเครื่องมือ
3. การเก็บรวบรวมข้อมูล
4. การวิเคราะห์ข้อมูล
5. สรุปผลการวิจัย

3.1 ประชากรและกลุ่มตัวอย่าง

3.1.1 ประชากรที่ศึกษา

ประชากรที่ใช้ในการวิจัย ได้แก่ สถาปนิกผู้เชี่ยวชาญด้านสถาปัตยกรรมไทย หรือนักวิชาการด้านประวัติศาสตร์สถาปัตยกรรมไทย และผู้เชี่ยวชาญสาขาที่เกี่ยวข้องกับการออกแบบสถาปัตยกรรมภายใน

3.1.1.1 ผู้เชี่ยวชาญทางด้านสถาปัตยกรรมไทย

ชื่อ	ผ.ศ. สุรพล สุวรรณ
หน่วยงาน	อาจารย์ประจำสาขาวิชาสถาปัตยกรรม ภาควิชาสถาปัตยกรรม คณะสถาปัตยกรรมศาสตร์ สถาบันเทคโนโลยีพระจอมเกล้าเจ้าคุณทหารลาดกระบัง
ชื่อ	อาจารย์ ตรีชัย ถีสุรพลานนท์

เอกสารนี้เป็นเอกสารที่สงวนไว้สำหรับการใช้งานเพื่อการศึกษาเท่านั้น ไม่อนุญาตให้นำไปใช้ประโยชน์ด้านการค้า ไม่ว่าจะกรณีใดๆ ทั้งสิ้น อีกทั้งห้ามมิให้ตัดแปลงเนื้อหา และต้องอ้างอิงถึงเจ้าของเอกสารทุกครั้งที่มีการนำไปใช้

หน่วยงาน อาจารย์ประจำสาขาวิชาสถาปัตยกรรม ภาควิชาสถาปัตยกรรม คณะสถาปัตยกรรมศาสตร์ สถาบันเทคโนโลยีพระจอมเกล้าเจ้าคุณทหารลาดกระบัง
ชื่อ อาจารย์ ทศพร โสดาบรรณ
หน่วยงาน อาจารย์ประจำสาขาวิชาสถาปัตยกรรม ภาควิชาครุศาสตร์สถาปัตยกรรม คณะครุศาสตร์อุตสาหกรรม สถาบันเทคโนโลยีพระจอมเกล้าเจ้าคุณทหารลาดกระบัง

3.1.1.2 ผู้เชี่ยวชาญทางการออกแบบสถาปัตยกรรมภายใน

ชื่อ คุณ โมษิต เมฆวิเศษ
หน่วยงาน บริษัท เรทแรบบิท 1975 กรู๊ป
ชื่อ คุณ ชัยวัฒน์ งามรังสฤษฎ์
หน่วยงาน สถาปิกอิสระ
ชื่อ คุณ เกริกศักดิ์ ดำรงค์ศรีภักดิ์
หน่วยงาน บริษัท มิก้ากรุ๊ป จำกัด

3.1.2 กลุ่มตัวอย่าง

ใช้ประชากรทั้งหมด

3.2 เครื่องมือที่ใช้ในการวิจัย

เครื่องมือที่ใช้ในการวิจัยในครั้งนี้เป็นการสำรวจเอกสาร ทฤษฎี การวิจัย บทความทางวิชาการของสมาคมสถาปนิกสยาม หนังสือ และการสัมภาษณ์ รวมถึงแบบสอบถาม โดยมีรายละเอียดดังนี้

1. ลักษณะการวางผังในเชิงรูปธรรม สถาปัตยกรรม ภายในวัดใหญ่สุวรรณารามประกอบด้วย

1.1 องค์ประกอบแผนผัง

1.2 องค์ประกอบอาคาร

1.2.1 องค์ประกอบโครงสร้าง

1.2.1.1 องค์ประกอบ โครงสร้างส่วนฐาน

1.2.1.2 องค์ประกอบ โครงสร้างส่วนเรือน

1.2.1.3 องค์ประกอบ โครงสร้างส่วนหลังคา

1.2.2 องค์ประกอบตกแต่ง

1.2.2.1 องค์ประกอบตกแต่งส่วนฐาน

1.2.2.1 องค์ประกอบตกแต่งส่วนเรือน

1.2.2.3 องค์ประกอบตกแต่งส่วนหลังคา

เอกสารนี้เป็นเอกสารที่สงวนไว้สำหรับการใช้งานเพื่อการศึกษาเท่านั้น ไม่อนุญาตให้นำไปใช้ประโยชน์ด้านการค้าไม่ว่ากรณีใดๆ ทั้งสิ้น อีกทั้งห้ามมิให้คัดแปลงเนื้อหา และต้องอ้างอิงถึงเจ้าของเอกสารทุกครั้งที่มีการนำไปใช้

2. ลักษณะการวางผังเชิงนามธรรม

2.1 ลักษณะสงบนิ่ง เบาและลอยตัว

สำหรับสถาปนิกผู้เชี่ยวชาญด้านสถาปัตยกรรมไทย หรือนักวิชาการด้านประวัติศาสตร์สถาปัตยกรรมไทย และผู้เชี่ยวชาญสาขาที่เกี่ยวข้อง โดยแบ่งเนื้อหาเป็น 2 ตอน ดังนี้
ตอนที่ 1 เป็นแบบสอบถามข้อมูลเกี่ยวกับ ความเหมาะสมและเอกลักษณ์ทางสถาปัตยกรรม
ตอนที่ 2 เป็นแบบสอบถามข้อมูลเกี่ยวกับ แนวทางในการนำไปใช้

3.3 การตรวจสอบเครื่องมือ

3.3.1 เครื่องมือที่สร้างเสร็จแล้ว (แบบสอบถาม) ผู้วิจัยได้ให้อาจารย์ผู้ควบคุมปริญญาโทตรวจสอบความถูกต้อง

3.3.2 ดำเนินการปรับปรุงเครื่องมือจากผู้ทรงคุณวุฒิแล้ว ผู้วิจัยได้แก้ไขแบบสัมภาษณ์ร่วมกับอาจารย์ผู้ควบคุมปริญญาโท ตรวจสอบความถูกต้องอีกครั้ง ก่อนจะนำไปใช้จริง

3.4 การเก็บรวบรวมข้อมูล

การวิจัยครั้งนี้ได้เก็บรวบรวมข้อมูลกับกลุ่มตัวอย่าง หลังจากได้ข้อมูลต่าง ๆ มาทั้งหมดแล้วจะถูกรวบรวมแล้วนำไปวิเคราะห์ผลที่เกิดขึ้นมาใช้ในการออกแบบและสรุปผล เพื่อใช้เป็นแนวทางหนึ่งสำหรับการพิจารณาในการออกแบบสถาปัตยกรรมภายในร้านอาหารไทย

มีขั้นตอนการดำเนินการตามกระบวนการดังนี้

3.4.1 ขออนุญาตจากงานบัณฑิตศึกษา คณะครุศาสตร์อุตสาหกรรม สถาบันเทคโนโลยีพระจอมเกล้าเจ้าคุณทหารลาดกระบัง เพื่อขออนุญาตเก็บข้อมูลกลุ่มตัวอย่าง

3.4.2 ติดต่อประสานงานกับกลุ่มผู้เชี่ยวชาญทางด้านสถาปัตยกรรม

3.4.3 ลักษณะการเก็บข้อมูล ใช้การจดลงสมุด การสังเกต การถ่ายภาพ และร่างวัดสภาพแวดล้อมภายนอกและภายใน ผู้วิจัยได้ทำการขออนุญาตเข้าवास สังเกต ถ่ายภาพ และร่างวัดสภาพแวดล้อมภายนอก เก็บข้อมูล ผัง พื้น ฝ้าเพดาน เทคนิคการตกแต่ง ศึกษาวิเคราะห์เพื่อการออกแบบ

3.5 การวิเคราะห์ข้อมูล

ผู้วิจัยนำข้อมูลที่รวบรวมมาดำเนินการวิเคราะห์ข้อมูล โดย จำแนกตามหัวข้อที่ศึกษาและจากความคิดเห็นของสถาปนิกผู้เชี่ยวชาญด้านสถาปัตยกรรมไทย และสถาปนิกผู้ออกแบบ ตามหัวข้อต่างๆ ดังนี้

3.5.1 เมื่อได้รับแบบสอบถามที่มีข้อมูลจากผู้ตอบแบบสอบถามทั้ง 6 ชุดแล้วผู้วิจัยจึงนำมารวบรวมและเรียบเรียงแนวความคิดของผู้เชี่ยวชาญด้านสถาปัตยกรรมไทย หรือนักประวัติศาสตร์ หรือผู้เชี่ยวชาญที่เกี่ยวข้อง แล้วทำการวิเคราะห์โดยจำแนกตามความคิดเห็นที่ได้รวบรวมมา

3.5.2 วิเคราะห์ข้อมูลจากการสำรวจภาพถ่าย และรางวัล มาเรียบเรียง ผังบริเวณ แบบแปลน รูปด้าน รูปตัด ลักษณะโครงสร้างทางสถาปัตยกรรม งานศิลปกรรมที่ประดับตกแต่ง พื้น ผนัง ฝ้าเพดาน ศึกษาวิเคราะห์วิเคราะห์ด้วยหลักการออกแบบ เช่น โครงสร้างภายใน, วัสดุ งานสถาปัตยกรรมภายใน มาสรุปจัดกลุ่ม เพื่อหาเอกลักษณ์ของสถาปัตยกรรมวัดใหญ่สุวรรณาราม เพื่อเป็นแนวทางในการออกแบบร้านอาหารไทย

3.5.3 นำข้อมูลที่คัดเลือกและจัดเป็นหมวดหมู่ ให้ผู้เชี่ยวชาญประเมินเพื่อพิจารณาความเหมาะสม และความเป็นไปได้ในการนำมาออกแบบจริง

3.4.5 สรุปผลการประเมินความเหมาะสมที่มีต่อการนำสถาปัตยกรรมทางศาสนาออกมาออกแบบร้านอาหารไทย เลือกแบบที่ผู้ทรงคุณวุฒิมีความคิดเห็นว่าจะเหมาะสมที่สุด เพื่อนำไปสู่การออกแบบจริง

3.6 ขั้นตอนสรุปผลการสรุปผลและการเสนอแนะการออกแบบ

จากการวิเคราะห์ข้อมูลในข้างต้น ที่สามารถนำผลการวิเคราะห์มาสรุปเป็นแนวทาง นำเสนอรูปแบบที่ทำการออกแบบตามผลของข้อมูลที่วิเคราะห์ได้ซึ่งจะนำไปสู่การประยุกต์และเป็นแนวทางในการออกแบบสถาปัตยกรรมภายในร้านอาหารไทยที่มีเอกลักษณ์วัดใหญ่สุวรรณาราม สอดคล้องและเหมาะสมกับปัจจุบันต่อไปที่เหมาะสมกับสภาพแวดล้อม และการใช้งานในปัจจุบันอย่างแท้จริง

3.7 สถิติที่ใช้

ในการวิเคราะห์ข้อมูลผู้วิจัยใช้โปรแกรมสำเร็จรูปในการวิเคราะห์ข้อมูลโดยใช้ข้อมูลทางสถิติประกอบการนำเสนอผลการวิเคราะห์ดังต่อไปนี้

1. ความถี่ (Frequency) และร้อยละ (Percentage)
2. ค่าเฉลี่ย (Mean)
3. ค่าเบี่ยงเบนมาตรฐาน (Standard Deviation)

หา ค่าเฉลี่ย (Mean) และค่าเบี่ยงเบนมาตรฐาน (Standard Deviation) ระดับความเหมาะสมของ การนำสถาปัตยกรรมไทยมาประยุกต์ใช้ในการออกแบบร้านอาหารไทย โดยทำเป็นภาพด้าน นำเสนอในรูปแบบ ตารางและคำบรรยายประกอบ โดยแบ่งเกณฑ์ดังนี้

4.50 - 5.00 หมายถึง มีความเหมาะสมในระดับมากที่สุด

3.50 - 4.49 หมายถึง มีความเหมาะสมในระดับมาก

3.9 ความเห็นผู้เชี่ยวชาญสาขาที่เกี่ยวข้องกับการออกแบบสถาปัตยกรรมภายใน

3.9.1 ชื่อ คุณ โมษิต เมฆวิเศษ

หน่วยงาน บริษัท เรทเรบิท 1975 กรู๊ป

“รูปแบบต่างๆ สามารถนำไปประยุกต์ใช้ในการออกแบบได้ โดยลดรายละเอียดต่างๆลง หรือ เพิ่มองค์ประกอบอื่นๆ เข้าไปเพื่อเพิ่มความน่าสนใจ ส่วนที่เป็นบานประตูหรือหน้าต่าง ช่องลม อาจจะปรับเปลี่ยนหน้าที่การใช้งานไปเป็นที่วางของตกแต่งหรือชั้นวางของก็ได้ เพื่อความเหมาะสมในการออกแบบร้านอาหารไทย”

3.9.2 ชื่อ คุณ ชัยวัฒน์ รามรังสฤษฎ์

หน่วยงาน สถาปิกอิสระ

“ควรนำการใช้ไฟชนิดต่างๆในการตกแต่งเพื่อช่วยเสริมจุดเด่น และการเคลื่อนไหวของสายตา เช่นในส่วนของฝ้าเพดาน หรือผนังตกแต่งและเป็นการ เพิ่มบรรยากาศในร้านอาหาร ลักษณะของวัสดุที่ใช้ อาจมีการปรับเปลี่ยนเพื่อความเหมาะสม ตามการใช้งาน โทนสีที่ใช้ไม่ควรจะเป็นสีแดงทั้งหมด ควรมีการใช้สีอื่นในส่วนของเฟอร์นิเจอร์ หรือของตกแต่งมาช่วยเบรกสีแดงลง”

3.9.3 ชื่อ คุณ เกริกศักดิ์ ดำรงค์รักษ์

หน่วยงาน บริษัท มิก้ากรุ๊ป จำกัด

“การวางผังควรมีจุดเด่นหรือจุดดึงดูดสายตา ไม่ควรเป็นผังที่มีลักษณะผังโล่งๆ ลักษณะของพื้นที่เป็นพื้นไม้ ควรคำนึงถึงความทนทานต่อการ ใช้งานเมื่อเวลาผ่านไปนานๆ ส่วนที่เป็นอุปกรณ์ในการรับประทานอาหารหรือของตกแต่งควรมีความสอดคล้องกับรูปแบบของร้านอาหาร”

บทที่ 4

การวิเคราะห์ข้อมูล

การวิเคราะห์ลักษณะสถาปัตยกรรมวัดใหญ่สุวรรณาราม

การวิเคราะห์ข้อมูลเกี่ยวกับการศึกษาสถาปัตยกรรมวัดใหญ่สุวรรณาราม จังหวัดเพชรบุรีนั้น ผู้วิจัยได้ศึกษาข้อมูลและวิเคราะห์จากเอกสารและการสำรวจทางกายภาพรวมทั้งศึกษาความคิดเห็นของกลุ่มผู้ให้สัมภาษณ์ ซึ่งความคิดเห็นที่ได้จะเป็นแนวทางในการศึกษาและวิเคราะห์ในขั้นตอนต่อไปเกี่ยวกับการศึกษาสถาปัตยกรรมวัดใหญ่สุวรรณาราม ของกลุ่มสถาปนิกผู้ออกแบบที่มีความรู้เกี่ยวกับการประยุกต์ใช้รูปแบบทางสถาปัตยกรรมในอดีต และผู้เชี่ยวชาญหรือชำนาญการทางสถาปัตยกรรมไทยหรือนักวิชาการที่มีความรู้เข้าใจเกี่ยวกับสถาปัตยกรรม ที่ผู้วิจัยเห็นสมควร

การศึกษาและวิเคราะห์ข้อมูลเกี่ยวกับการศึกษาสถาปัตยกรรมวัดใหญ่สุวรรณาราม จังหวัดเพชรบุรี เพื่อการออกแบบสถาปัตยกรรมภายในร้านอาหาร ไทย ผู้วิจัยได้กำหนดเครื่องมือที่ใช้ในการเก็บรวบรวมข้อมูล เพื่อให้ข้อมูลที่ได้รับความถูกต้องทั้งเนื้อหาและข้อมูล โดยผู้วิจัยได้ใช้เครื่องมือดังนี้

- การศึกษาข้อมูลเชิงเอกสาร เกี่ยวกับสถาปัตยกรรมวัดใหญ่สุวรรณาราม จังหวัดเพชรบุรี
- การสำรวจทางกายภาพเกี่ยวกับสถาปัตยกรรมวัดใหญ่สุวรรณาราม จังหวัดเพชรบุรี
- การสัมภาษณ์ผู้ทรงคุณวุฒิประกอบด้วย สถาปนิกผู้ออกแบบที่มีผลงานทางกรออกแบบประยุกต์ใช้ ซึ่งสถาปัตยกรรมไทย และผู้เชี่ยวชาญหรือชำนาญการทางสถาปัตยกรรมไทยหรือนักวิชาการที่มีความรู้เข้าใจเกี่ยวกับสถาปัตยกรรม ที่ผู้วิจัยเห็นสมควร

ในการศึกษาและวิเคราะห์ข้อมูลเกี่ยวกับสถาปัตยกรรมวัดใหญ่สุวรรณาราม จังหวัดเพชรบุรี ผู้วิจัยได้กำหนดขั้นตอนการนำเสนอผลการวิเคราะห์ไว้ 3 ขั้นตอน โดยมีหัวข้อดังต่อไปนี้

ตอนที่ 1 เสนอผลการวิเคราะห์ข้อมูลเชิงเอกสารและเสนอผลการวิเคราะห์ข้อมูลจากการสำรวจ

ตอนที่ 2 เสนอผลการวิเคราะห์ข้อมูลจากแบบสอบถาม

ตอนที่ 3 เสนอผลการวิเคราะห์เพื่อการออกแบบสถาปัตยกรรมภายในร้านอาหารไทย

โดยมีเนื้อหาตามขอบเขตในการวิจัยดังนี้

1. การวางแผนเชิงรูปธรรม (รูปแบบสถาปัตยกรรมทางกายภาพ)ประกอบด้วย

1.1 องค์ประกอบแผนผัง

1.2 องค์ประกอบอาคาร

1.2.1 องค์ประกอบโครงสร้าง

1.2.1.1 องค์ประกอบโครงสร้างส่วนฐาน

เอกสารนี้เป็นเอกสารที่สงวนไว้สำหรับการใช้งานเพื่อการศึกษาเท่านั้น ไม่อนุญาตให้นำไปใช้ประโยชน์ด้านการค้าไม่ว่ากรณีใดๆ ทั้งสิ้น อีกทั้งห้ามมิให้ตัดแปลงเนื้อหา และต้องอ้างอิงถึงเจ้าของเอกสารทุกครั้งที่มีการนำไปใช้

1.2.1.2 องค์ประกอบโครงสร้างส่วนเรือน

1.2.1.3 องค์ประกอบโครงสร้างส่วนหลังคา

1.2.2 องค์ประกอบตกแต่ง

1.2.2.1 องค์ประกอบตกแต่งส่วนฐาน

1.2.2.1 องค์ประกอบตกแต่งส่วนเรือน

1.2.2.3 องค์ประกอบตกแต่งส่วนหลังคา

2. การวางผังเชิงนามธรรม (รูปแบบสถาปัตยกรรมทางมโนภาพ)

2.1 ลักษณะสงบนิ่ง เบาละลวยตัว

ซึ่งผลของการศึกษาและวิเคราะห์ข้อมูลในแต่ละขั้นตอนดังกล่าวข้างต้นนี้เกี่ยวกับการศึกษาสถาปัตยกรรมวัดใหญ่สุวรรณาราม จังหวัดเพชรบุรี

4.1 การวิเคราะห์การเอกสารและการสำรวจทางกายภาพ ของอาคารที่ได้ศึกษา

จากการเก็บข้อมูลในการศึกษาวิจัยองค์ประกอบสถาปัตยกรรมภายในวัดใหญ่สุวรรณาราม ซึ่งประกอบไปด้วยอาคารหลายประเภท ที่มีความแตกต่างกันทั้งที่การใช้งาน หรือคตินิยมเชื่อในการสร้าง เช่นอาคารพระอุโบสถ ที่ยึดคติทางศาสนาและแบบแผนประเพณีนิยมในสมัยนั้นเป็นต้น ส่วนอาคารอื่นๆ เช่นอาคารกุฏิสงฆ์ ศาลาการเปรียญ หอไตร หรือหอรบะฉิ่ง แม้จะมีการยึดตามคตินิยมเชื่อทางศาสนา แต่ก็มีความเข้มข้นของความเชื่อไม่สูงมากนัก โดยจะคำนึงถึงความเหมาะสมในแต่ละพื้นที่หรือสภาพแวดล้อมมากขึ้น ซึ่งหน้าที่การใช้สอยและจุดประสงค์ของอาคารมีผลต่อรูปแบบขององค์ประกอบที่ปรากฏภายในเป็นต้นว่า แผนผัง รูปทรงอาคาร ซึ่งมีความแตกต่างกัน ในการวิเคราะห์นั้นได้ทำการวิเคราะห์ องค์ประกอบในแต่ละส่วน เพื่อให้ทราบถึงความสัมพันธ์ ร่วมในแต่ละรูปแบบที่มีความเกี่ยวข้องกัน หรือส่งอิทธิพลต่อกัน รวมถึงความสัมพันธ์กับพื้นที่ว่างภายในอาคาร เป้าหมายคือการศึกษารูปแบบขององค์ประกอบสถาปัตยกรรม อันเกิดจากแผนผัง และรูปแบบทางสถาปัตยกรรมเป็นหลัก โดยจะมีประเด็นอื่นเป็นตัวเสริม เพื่อให้เกิดความชัดเจนยิ่งขึ้นได้แก่ เรื่องคตินิยมเชื่อ ตลอดจนแนวคิดบางประการของกระบวนการทางการช่าง เป็นต้น

4.1.2 สถาปัตยกรรมวัดใหญ่สุวรรณารามเมื่อพิจารณาจากเอกสารแล้วสามารถแบ่งตามยุคสมัยในการสร้างและการบูรณะ ได้เป็น 3 สมัย คือ

1. สมัยอยุธยาตอนปลาย ได้แก่อาคาร พระอุโบสถ ศาลาการเปรียญ กุฏิสงฆ์ หอไตรหลังเก่า ถาน สถาปัตยกรรมที่สร้างขึ้นในสมัยอยุธยาตอนปลายนั้นรูปแบบของสถาปัตยกรรมและองค์ประกอบสถาปัตยกรรมมีแนวทางของสกุลช่างเพชรบุรีสมัยอยุธยาตอนปลายชัดเจน องค์ประกอบบางส่วนแม้ว่าจะชำรุด ไปบ้าง หรือการบูรณะ ในภายหลังจะทำให้รูปแบบเปลี่ยนแปลง

เอกสารนี้เป็นเอกสารที่สงวนไว้สำหรับการใช้งานเพื่อการศึกษาเท่านั้น ไม่อนุญาตให้นำไปใช้ประโยชน์ด้านการค้าไม่ว่ากรณีใดๆ ทั้งสิ้น อีกทั้งห้ามมิให้คัดแปลงเนื้อหา และต้องอ้างอิงถึงเจ้าของเอกสารทุกครั้งที่มีการนำไปใช้

ไปแต่ยังคงมีเอกลักษณ์ทางสถาปัตยกรรมสมัยอยุธยาตอนปลายสกุลช่างเพชรบุรีอยู่สูงและก็ยังพอที่จะทำการศึกษาได้ ประกอบด้วย พระอุโบสถ ศาลาการเปรียญ กุฏิสงฆ์ หอฉัน หอไตรหลังเก่า



ภาพที่ 4.1 อาคารที่สร้างสมัยอยุธยาตอนปลาย

2. สมัยรัตนโกสินทร์ (รัชกาลที่ 1- รัชกาลที่ 5) ได้แก่ สถาปัตยกรรมที่สร้างขึ้นในสมัยรัตนโกสินทร์ (รัชกาลที่ 1- รัชกาลที่ 5) แม้ว่าจะสร้างขึ้นในภายหลังและมีรูปแบบไม่ชัดเจน แต่มีความกลมกลืนกับรูปแบบสถาปัตยกรรมสมัยอยุธยาตอนปลายสกุลช่างเพชรบุรีทำให้ช่วยส่งเสริมให้มีความสวยงามกลมกลืนกัน ได้ดีประกอบด้วย ระเบียงคด หอระฆัง หอไตรหลังใหม่ เจดีย์และ พระปรางค์ ศาลาคน



ภาพที่ 4.2 อาคารที่สร้างหลัง สมัยอยุธยาตอนปลายจนถึงสมัยรัชกาลที่ 5

เอกสารนี้เป็นเอกสารที่สงวนไว้สำหรับการใช้งานเพื่อการศึกษาเท่านั้น ไม่อนุญาตให้นำไปใช้ประโยชน์ด้านการค้าไม่ว่ากรณีใดๆ ทั้งสิ้น อีกทั้งห้ามมิให้ตัดแปลงเนื้อหา และต้องอ้างอิงถึงเจ้าของเอกสารทุกครั้งที่มีการนำไปใช้

3. สมัยรัตนโกสินทร์ (รัชกาลที่ 6- รัชกาลปัจจุบัน) ได้แก่ โรงเรียนพระปริยัติธรรม กุฏิเจ้าอาวาส รวมถึงกุฏิสงฆ์ที่สร้างขึ้นใหม่สถาปัตยกรรมที่สร้างขึ้นสมัยรัตนโกสินทร์ (รัชกาลที่ 6- รัชกาลปัจจุบัน) รูปแบบสถาปัตยกรรมที่เปลี่ยนแปลงไปตามยุคสมัย คูแล้วไม่กลมกลืนกับรูปแบบสมัยอยุธยาตอนปลายสกุลช่างเพชรบุรี เช่น โรงเรียนพระปริยัติธรรม กุฏิเจ้าอาวาสหลังใหม่ รวมถึงกุฏิสงฆ์ที่ทำการต่อเติมขึ้นมาใหม่ หอสวดมนต์ ศาลาโถง ศาลาท่าน้ำ



ภาพที่ 4.3 อาคารที่สร้างหลังสมัยรัชกาลที่ 5 ถึงปัจจุบัน

4.1.3 เมื่อพิจารณาตามหน้าที่การใช้สอยและจุดประสงค์ในการสร้างสามารถแบ่งออกได้เป็น 2 ประเภทคือ

1. สถาปัตยกรรมประเภทอาคาร คือสถาปัตยกรรมที่สร้างขึ้นเพื่อการใช้สอยในกิจกรรมต่างๆ ที่เกี่ยวเนื่องกับศาสนา รองรับการใช้งานของพระภิกษุและฆราวาส เช่นพระอุโบสถ ศาลาการเปรียญ กุฏิสงฆ์ เป็นต้น



ภาพที่ 4.4 อาคารที่สร้างขึ้นเพื่อใช้สอยในกิจการทางศาสนา

เอกสารนี้เป็นเอกสารที่สงวนไว้สำหรับการใช้งานเพื่อการศึกษาเท่านั้น ไม่อนุญาตให้นำไปใช้ประโยชน์ด้านการค้าไม่ว่ากรณีใดๆ ทั้งสิ้น อีกทั้งห้ามมิให้ดัดแปลงเนื้อหา และต้องอ้างอิงถึงเจ้าของเอกสารทุกครั้งที่มีการนำไปใช้

2. สถาปัตยกรรมประเภทศาสนวัตถุ คือสถาปัตยกรรมที่สร้างขึ้นเพื่อความสมบูรณ์ตามคติความเชื่อทางศาสนา ไม่มีพื้นที่สำหรับใช้สอย เช่น ระเบียบคด กำแพงแก้ว เจดีย์ พระปรางค์ เสมอ เป็นต้น

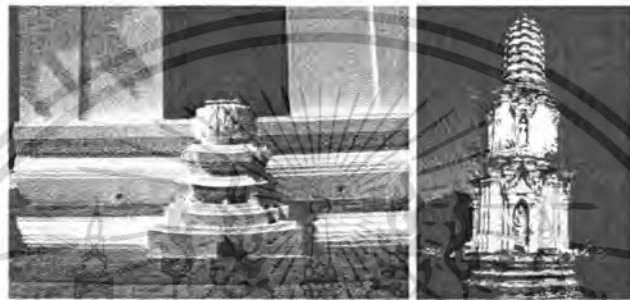

ภาพที่ 4.5 สิ่งก่อสร้างที่สร้างขึ้นตามคติความเชื่อทางศาสนาหรือประกอบอาคารเพื่อความสมบูรณ์ทางศาสนคดี

4.1.4 สถาปัตยกรรมประเภทอาคาร เมื่อจำแนกตามลักษณะการใช้งาน แล้วสามารถแบ่งออกได้ 2 ลักษณะ ดังนี้

1. สถาปัตยกรรมที่ใช้งานในกิจกรรมทางศาสนาอย่างเข้มข้น มีความเกี่ยวข้องกับคติความเชื่อทางศาสนาสูงและเป็นพื้นที่การใช้งานที่กำหนดขึ้นเพื่อประกอบกิจกรรมทางศาสนาสำหรับพระสงฆ์โดยตรง คือ อาคารพระอุโบสถ หอไตร หอสวดมนต์ หอฉัน หอระฆัง และ ฉาน
2. สถาปัตยกรรมที่ใช้งานในกิจกรรมทางศาสนาไม่เข้มข้นมาก มีความเกี่ยวข้องกับฆราวาสในการทำกิจกรรมต่างๆ และมีความเกี่ยวข้องกับคติความเชื่อทางศาสนาไม่สูงมาก เช่น กุฏิสงฆ์ ศาลาเดิน ศาลาการเปรียญ ศาลาโถง ศาลาท่าน้ำ เป็นต้น

4.1.5 เมื่อพิจารณาจากฐานานุศักดิ์ของอาคารที่บ่งบอกถึงศักดิ์ของอาคารตามลักษณะการแบ่งอาคารของไทยแล้วสามารถแบ่งอาคาร ได้ออกเป็น 2 แบบคือ

1. อาคารที่มีฐานานุศักดิ์สูงคืออาคารที่แสดงออกทางรูปแบบสถาปัตยกรรม รวมถึงองค์ประกอบทางสถาปัตยกรรมที่ใช้สำหรับ ศาสนาและพระมหากษัตริย์ รูปแบบที่ชัดเจนคืออาคารที่เครื่องบนหลังคาประกอบด้วย ซ่อฟ้า ไบระกา หางหงส์ ด้วงถ้ำยอง หรือยอดอาคารแบบไทยคือแบบยอดนุชบกและยอดมงกุฎ หรือ ลักษณะของ ฐานบัวที่เป็นฐานบัวคว่ำบัวหงาย ฐาน

เอกสารนี้เป็นเอกสารที่สงวนไว้สำหรับการใช้งานเพื่อการศึกษาเท่านั้น ไม่อนุญาตให้นำไปใช้ประโยชน์ด้านการค้าไม่ว่ากรณีใดๆ ทั้งสิ้น อีกทั้งห้ามมิให้ดัดแปลงเนื้อหา และต้องอ้างอิงถึงเจ้าของเอกสารทุกครั้งที่มีการนำไปใช้

ปัทม์ฐานสิงห์ หรือลักษณะหัวเสาแบบ บัวกลีบและบัวค่อมเป็นต้น อาคารที่มีลักษณะเช่นนี้ ประกอบด้วย พระอุโบสถ ศาลาการเปรียญ หอไตรหลังใหม่ กุฏิเจ้าอาวาสหลังเก่า และหอรระฆัง

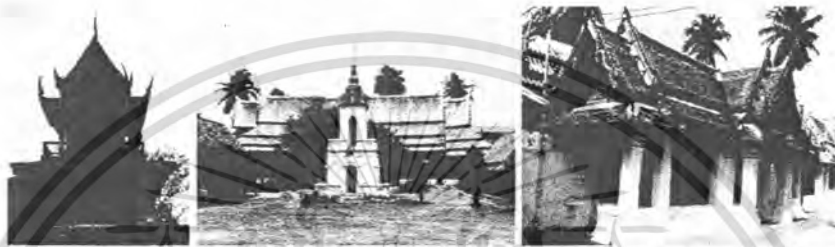

ภาพที่ 4.6 อาคารที่มีฐานานุศักดิ์สูงเพื่อการศาสนาหรือพระมหากษัตริย์มีเรือนยอดเป็นช่อฟ้า ใบระกาหางหงส์ หรือยอดปราสาท นุชบก

3. อาคารที่มีฐานานุศักดิ์ไม่สูงมากหรือ ไม่มีฐานานุศักดิ์ เป็นอาคารที่ใช้งานสำหรับประชาชนธรรมดา เป็นอาคารที่แสดงออกทางรูปแบบสถาปัตยกรรม เช่น อาคารทรงไทย ธรรมดาที่หลังคาเป็นแบบจั่ว หรือ แบบปั้นหยา อาคารประเภทนี้ไม่มีการประดับตกแต่งที่ประณีต และละเอียดละออมากนัก แต่ถ้าเป็นของคหบดีที่มีฐานะร่ำรวย อาจมีการตกแต่งที่มากขึ้นแต่อย่างไรก็ตามก็จะไม่ทำให้เทียบเคียงกับอาคารทางศาสนาและพระมหากษัตริย์ อาคารที่มีลักษณะเช่นนี้ประกอบด้วย กุฏิสงฆ์ หอไตรหลังเก่า ศาลาคน ศาลาโถง หอฉัน ศาลาทำน้ำ กุฏิเจ้าอาวาสหลังใหม่ โรงเรียนพระปริยัติธรรม และถาวร

เอกสารนี้เป็นเอกสารที่สงวนไว้สำหรับการใช้งานเพื่อการศึกษาเท่านั้น ไม่อนุญาตให้นำไปใช้ประโยชน์ด้านการค้าไม่ว่ากรณีใดๆ ทั้งสิ้น อีกทั้งห้ามมิให้ตัดแปลงเนื้อหา และต้องอ้างอิงถึงเจ้าของเอกสารทุกครั้งที่มีการนำไปใช้



ภาพที่ 4.7 อาคารที่ฐานานุศักดิ์ไม่สูงมากเป็นอาคารที่ไม่มีเรือนยอดเป็นเครื่องถ่ายของ ซ่อฟ้าใบระกา
หางหงส์

โดยสรุปแล้วสถาปัตยกรรมวัดใหญ่สุวรรณารามเมื่อพิจารณาการสำรวจเอกสารและการ
สำรวจทางกายภาพแล้ววิเคราะห์อาคารที่มีเอกลักษณ์ทางสถาปัตยกรรมได้ดังนี้

1. อาคารที่มีเอกลักษณ์ทางสถาปัตยกรรมชัดเจน และอยู่ในสภาพที่ทำการศึกษาคืออาคาร
พระอุโบสถ ศาลาการเปรียญ กุฏิสงฆ์ หอฉัน หอไตรหลังเก่าและหลังใหม่ หอระฆัง ศาลาคน



ภาพที่ 4.8 อาคารที่มีเอกลักษณ์ทางสถาปัตยกรรม

2. อาคารที่ไม่มีเอกลักษณ์ทางสถาปัตยกรรมชัดเจน ประกอบด้วย กุฏิเจ้าอาวาสหลังใหม่ หอ
สวดมนต์ศาลาโถง ศาลาท่าน้ำโรงเรียนพระปริยัติธรรม กุฏิสงฆ์ที่ทำการต่อเติมขึ้นมาใหม่ภายหลัง

เอกสารนี้เป็นเอกสารที่สงวนไว้สำหรับการใช้งานเพื่อการศึกษาเท่านั้น ไม่อนุญาตให้นำไปใช้ประโยชน์ด้านการค้า
ไม่ว่ากรณีใดๆ ทั้งสิ้น อีกทั้งห้ามมิให้ตัดแปลงเนื้อหา และต้องอ้างอิงถึงเจ้าของเอกสารทุกครั้งที่มีการนำไปใช้

เมื่อนำอาคารที่มีเอกลักษณ์ทางสถาปัตยกรรมจัดเจนมาพิจารณาตามลักษณะ การวางผัง รูปแบบสถาปัตยกรรมและองค์ประกอบทางสถาปัตยกรรมได้ดังนี้

4.1.6 การวางผังอาคาร เกณฑ์การวางผังอาคาร จำแนกได้เป็น 2 ลักษณะดังนี้

1. การวางผังอาคารที่ยึดถือคติความเชื่อทางพระพุทธศาสนาและประเพณีนิยมในสมัยของการสร้าง คือ ผังอาคารเขตพุทธาวาส ประกอบด้วย พระอุโบสถ พระระเบียง กำแพงแก้ว และพระเจดีย์ วางตัวอาคาร ในทิศตะวันออก- ตะวันตก อาคารเกือบทั้งหมดวางตัวในทิศนี้ สืบเนื่อง จากคติความเชื่อที่ถือคอกันมาตั้งแต่สมัยโบราณ ที่ถือว่าทิศตะวันออกเป็นทิศที่พระพุทธเจ้าหันพระพักตร์ไปขณะตรัสรู้ โดยพระอุโบสถ ถูกล้อมรอบด้วยระเบียงคด มีทางเดินสามารถเดินได้โดยรอบ ทำพื้นที่นี้ มีลักษณะเป็นพื้นที่ที่เป็นส่วนตัวเป็นเอกเทศ ตัดขาดจากพื้นที่ภายนอกเหมาะสมต่อการประกอบพิธีกรรมที่ต้องมีสมาธิสูง และถ้าวิเคราะห์ตามหลักสถาปัตยกรรมแล้วการวางอาคาร ในทิศ ตะวันออก- ตะวันตกนั้นทำให้ รับลมตะวันตกเฉียงใต้ และลมตะวันออกเฉียงเหนือ รวมถึงการหลบแสงแดดจากการ โคจรของพระอาทิตย์ ที่เป็นผลจากละติจูดแสดงจุดที่ตั้งพื้นที่

2. การวางผัง อาคารที่ไม่ได้ยึดติดกับคติความเชื่อทางศาสนามากนักหรือไม่ได้ยึดถือเลยโดยเหตุผลความเหมาะสมของพื้นที่แต่ละพื้นที่ และความสะดวกสบายต่อการ ใช้สอยมากกว่า อาคารอาจวางตัวในทิศตะวันออก-ตะวันตก หรือ ทิศเหนือ-ทิศใต้ก็ได้ ประกอบด้วย ศาลา การเปรียญ ศาลาคน ภูฎิสงฆ์ หอระฆัง หอฉัน หอสวดมนต์ หอ ไครหลังใหม่-เก่า และถาน

4.1.7 รูปแบบและรูปทรง เมื่อพิจารณาจากรูปแบบของผังอาคารจะเป็นรูปสี่เหลี่ยมผืนผ้า อาคารและแบบจัตุรัส โดยสามารถแบ่งอาคารที่มีเอกลักษณ์ทางสถาปัตยกรรมวัดใหญ่สุวรรณาราม แบ่งออกได้เป็น 2 ลักษณะคือ

1. อาคารที่มีลักษณะทางสถาปัตยกรรมสมัยอยุธยาตอนปลายสกุลช่างเพชร เช่น อาคารมีลักษณะทรงแอ่นโค้งท้องสำเภา ผังสี่มุมสอบเข้าด้านใน เป็นต้น ประกอบด้วย อาคาร พระอุโบสถ ศาลาการเปรียญ หอฉัน หอสวดมนต์ หมูภูฎิสงฆ์ หอ ไครหลังเก่า และถาน

2. อาคารที่มีลักษณะทางสถาปัตยกรรมสมัยต่อมาคือสมัยรัตน โกสินทร์ตอนต้น สกุลช่างเพชร มีการผสมผสานกับรูปแบบสถาปัตยกรรมตะวันตก และมีความหลากหลายมากขึ้น ประกอบด้วย อาคาร หอระฆัง ระเบียงคด ศาลาคน และหอ ไครหลังใหม่

4.1.8 เมื่อพิจารณารูปแบบของอาคารแล้วสามารถแบ่งออกเป็น

1. อาคารเครื่องก่อ เป็นอาคารแบบก่ออิฐถือปูน คือ อาคารพระอุโบสถ ระเบียงคด และหอระฆัง

เอกสารนี้เป็นเอกสารที่สงวนไว้สำหรับการใช้งานเพื่อการศึกษาเท่านั้น ไม่อนุญาตให้นำไปใช้ประโยชน์ด้านการค้า ไม่ว่ากรณีใดๆ ทั้งสิ้น อีกทั้งห้ามมิให้ตัดแปลงเนื้อหา และต้องอ้างอิงถึงเจ้าของเอกสารทุกครั้งที่มีการนำไปใช้



ภาพที่ 4.9 อาคารเครื่องก่อ

2. อาคารเครื่องไม้ เป็นอาคารที่ปรุ่่งขึ้นด้วยไม้ทั้งหลัง เป็นอาคารทรงไทยเรือนเครื่องสับ ประกอบด้วย ศาลาการเปรียญ ศาลาคน หอฉัน หอสวดมนต์ หมุกุฎิสงฆ์ หอไตรหลังเก่าใหม่ และถาน



ภาพที่ 4.10 อาคารเรือนเครื่องไม้

4.1.9 โครงสร้างอาคาร เมื่อพิจารณาจากลักษณะจากรูปแบบของอาคารแล้วแบ่งได้ตามที่กล่าวมาข้างต้นคือ

1. อาคารเครื่องก่อ ลักษณะ โครงสร้างอาคารใช้ระบบ ผนังและเสาในการรับน้ำหนักอาคารด้วยการก่ออิฐถือปูน รั้บส่วนของ โครงสร้างหลังคาเป็นแบบ โครงไม้ ประคุด(พระอุโบสถ) หรือ ขอดแบบบุษบก (หอรระฆัง) ที่ก่ออิฐถือปูน ประดับปูนปั้น
2. อาคารเครื่องไม้ เป็นอาคารที่ โครงสร้างทั้งหมดประกอบด้วยไม้ เป็นเรือนเครื่องสับ ใช้ระบบ รอดและหรือตง ในการรับน้ำหนักของผนังที่เป็นฝาสำเร็จแบบต่างๆ หรือเป็นผนังเปิดโล่ง และส่วน โครงสร้างหลังคา ที่เป็นหลังคาจั่วทรงไทย ที่ประกอบด้วย ซ้อ แปะ กตอน

เอกสารนี้เป็นเอกสารที่สงวนไว้สำหรับการใช้งานเพื่อการศึกษาเท่านั้น ไม่อนุญาตให้นำไปใช้ประโยชน์ด้านการค้าไม่ว่ากรณีใดๆ ทั้งสิ้น อีกทั้งห้ามมิให้ดัดแปลงเนื้อหา และต้องอ้างอิงถึงเจ้าของเอกสารทุกครั้งที่มีการนำไปใช้

ระแนง และวัสดุผนังหลังคา หรือหลังคาจั่วแบบธรรมดาที่ไม่มีหลังคากันสาด ประกอบไปด้วย ฝ้า
แม่ กลอน ระแนง และวัสดุผนังหลังคา เช่นกัน

4.1.10 โครงสร้างหลังคา เมื่อพิจารณาจากลักษณะจากรูปแบบของโครงสร้างหลังคาแล้วแบ่ง
ได้ 4 รูปแบบดังนี้

1. โครงสร้างแบบประคูด

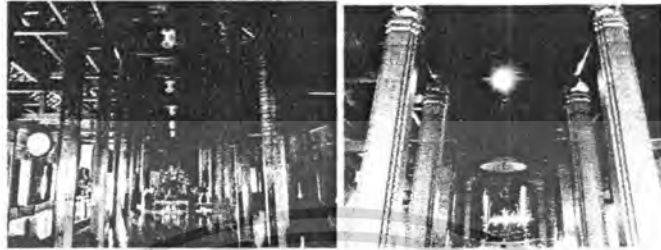

ภาพที่ 4.11 โครงสร้างหลังคาแบบเครื่องประคูด

2. โครงสร้างแบบทรงไทยระบบจั่วจันทัน ฝ้า มีหลังคาศีปกนก และหลังคากัน

สาด



ภาพที่ 4.12 โครงสร้างหลังคาจั่วและจันทัน มีหลังคาศีปกนกและหลังคากันสาด

เอกสารนี้เป็นเอกสารที่สงวนไว้สำหรับการใช้งานเพื่อการศึกษาเท่านั้น ไม่อนุญาตให้นำไปใช้ประโยชน์ด้านการค้า
ไม่ว่ากรณีใดๆ ทั้งสิ้น อีกทั้งห้ามมิให้ดัดแปลงเนื้อหา และต้องอ้างอิงถึงเจ้าของเอกสารทุกครั้งที่มีการนำไปใช้

3. โครงสร้างเครื่องก่อ ขอบคูนบก เช่นยอดหระฆัง



ภาพที่ 4.13 โครงสร้างเครื่องก่อขอบคูนบก

4.1.11 ผังอาคาร เมื่อพิจารณาจากรูปแบบของอาคารสามารถสรุปได้ว่า

ผังอาคารเกือบทั้งหมดเป็นสี่เหลี่ยมผืนผ้า ขนาดและองค์ประกอบของแผนผังมีความแตกต่างกันตามหน้าที่และประโยชน์ใช้สอยของอาคาร

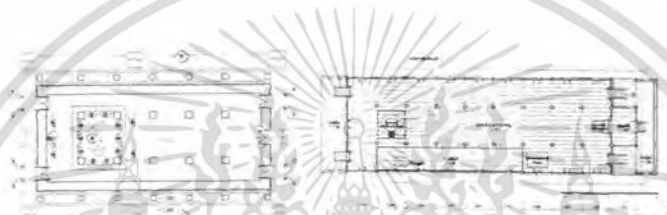

ภาพที่ 4.14 ผังอาคารรูปสี่เหลี่ยมผืนผ้า

4.1.12 องค์ประกอบอาคาร

4.1.12.1 ฐานอาคาร เมื่อพิจารณาจากเอกสารและการสำรวจทางกายภาพสรุปได้ว่า

1. ฐานอาคารก่ออิฐถือปูนจะทำฐานอาคารเป็นลักษณะฐานบัวและฐานเชิง เป็นส่วนใหญ่เป็นการตกแต่งอาคารไปในตัว



ภาพที่ 4.15 ฐานอาคารเครื่องก่อ

เอกสารนี้เป็นเอกสารที่สงวนไว้สำหรับการใช้งานเพื่อการศึกษาเท่านั้น ไม่อนุญาตให้นำไปใช้ประโยชน์ด้านการค้าไม่ว่ากรณีใดๆ ทั้งสิ้น อีกทั้งห้ามมิให้ตัดแปลงเนื้อหา และต้องอ้างอิงถึงเจ้าของเอกสารทุกครั้งที่มีการนำไปใช้

2. ฐานอาคารเครื่องไม้จะมีฐานเป็นแบบหน้ากระดาน และลวดบัว



ภาพที่ 4.16 ฐานอาคารเครื่องไม้

4.1.12.2 บันได เมื่อพิจารณาจากเอกสารและการสำรวจทางกายภาพสรุปได้ดังนี้

1. แบบที่เป็นบันไดปูน มี 2 แบบคือ
แบบโค้งออกทางด้านปลายมีพนักเดียว



ภาพที่ 4.17 ลักษณะบันไดโค้งออกทางด้าน

- แบบครึ่งวงกลมซ้อนกัน



ภาพที่ 4.18 ลักษณะบันไดแบบครึ่งวงกลม

เอกสารนี้เป็นเอกสารที่สงวนไว้สำหรับการใช้งานเพื่อการศึกษาเท่านั้น ไม่อนุญาตให้นำไปใช้ประโยชน์ด้านการค้าไม่ว่ากรณีใดๆ ทั้งสิ้น อีกทั้งห้ามมิให้ตัดแปลงเนื้อหา และต้องอ้างอิงถึงเจ้าของเอกสารทุกครั้งที่มีการนำไปใช้

2. แบบบัน ไม้เป็นแบบบัน ไคช่วงสั้นเพียง 4 ชั้น ไม่มีราวบัน ไค

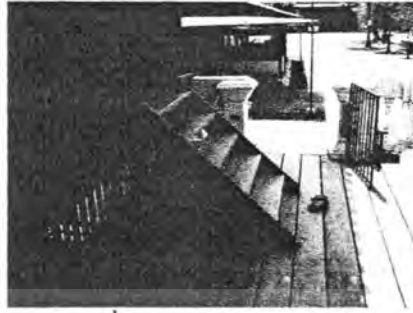

ภาพที่ 4.19 ลักษณะบัน ไคไม้

4.1.12.3 ชุ่มประตูทางเข้า เมื่อพิจารณาจากเอกสารและการสำรวจทางกายภาพสรุปได้ดังนี้

1. แบบชุ่มแบบก่ออิฐถือปูน ขอบคูนชนก



ภาพที่ 4.20 ชุ่มขอบคูนชนก

2. แบบชุ่มผนังสี่เหลี่ยมผืนผ้า ตกแต่งด้วยลวดบัว มีประตูทางเข้าเป็นบานเปิดคู่



ภาพที่ 4.21 ชุ่มประตู ผนังสี่เหลี่ยมผืนผ้า

เอกสารนี้เป็นเอกสารที่สงวนไว้สำหรับการใช้งานเพื่อการศึกษาเท่านั้น ไม่อนุญาตให้นำไปใช้ประโยชน์ด้านการค้าไม่ว่ากรณีใดๆ ทั้งสิ้น อีกทั้งห้ามมิให้ดัดแปลงเนื้อหา และต้องอ้างอิงถึงเจ้าของเอกสารทุกครั้งที่มีการนำไปใช้

4.1.12.4 ผนัง เมื่อพิจารณาจากเอกสารและการสำรวจทางกายภาพสรุปได้ว่า ผนังอาคารส่วน
ใหญ่เป็นฝาไม้แบบไทย และ ผนังก่ออิฐถือปูน มีการตกแต่งผนังด้วยการเขียนภาพจิตรกรรม ใน
ส่วนอาคารที่เป็นอาคารที่มีฐานานุศักดิ์สูง

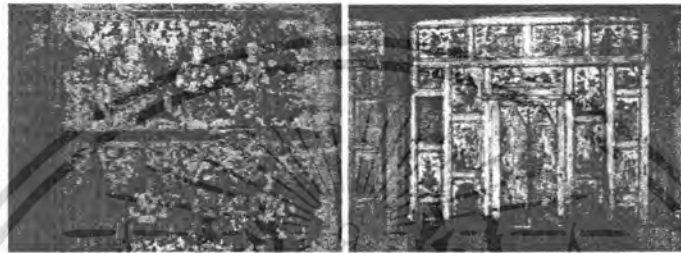
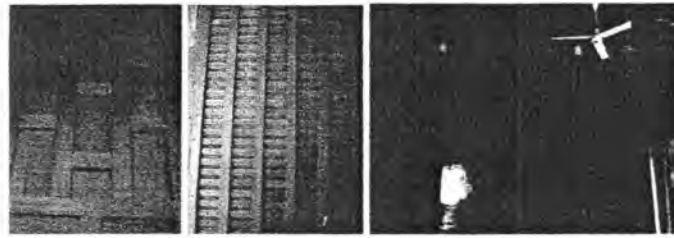

ภาพที่ 4.22 ลักษณะของผนังแบบต่างๆ

4.1.12.5 เสา เมื่อพิจารณาจากเอกสารและการสำรวจทางกายภาพสรุปได้ว่า มีลักษณะของเสา

ดังนี้

1. เสาปูนสีเหลี่ยมย่อมุม



ภาพที่ 4.23 เสาแบบย่อมุม

เอกสารนี้เป็นเอกสารที่สงวนไว้สำหรับการใช้งานเพื่อการศึกษาเท่านั้น ไม่อนุญาตให้นำไปใช้ประโยชน์ด้านการค้า
ไม่ว่ากรณีใดๆ ทั้งสิ้น อีกทั้งห้ามมิให้ดัดแปลงเนื้อหา และต้องอ้างอิงถึงเจ้าของเอกสารทุกครั้งที่มีการนำไปใช้

2. เสาไม้กลม



ภาพที่ 4.24 เสาไม้กลม

3. เสาไม้แปดเหลี่ยม



ภาพที่ 4.25 เสาไม้แปดเหลี่ยม

4. เสาอิง

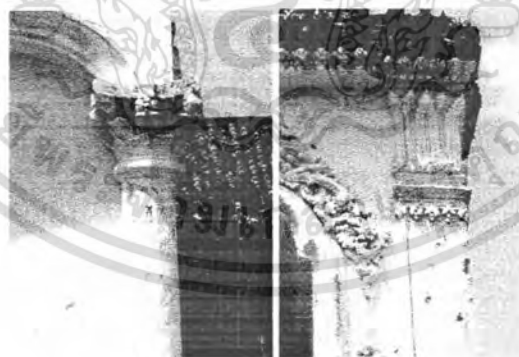

ภาพที่ 4.26 ลักษณะเสาแบบเสาอิง

เอกสารนี้เป็นเอกสารที่สงวนไว้สำหรับการใช้งานเพื่อการศึกษาเท่านั้น ไม่อนุญาตให้นำไปใช้ประโยชน์ด้านการค้าไม่ว่ากรณีใดๆ ทั้งสิ้น อีกทั้งห้ามมิให้ดัดแปลงเนื้อหา และต้องอ้างอิงถึงเจ้าของเอกสารทุกครั้งที่มีการนำไปใช้

เสาดอกรที่มีฐานนาคคืออาคารสูงจะมีการตกแต่งหัวเสาเป็นบัวกลีบและบัวควมเป็นคั่น และมีการเขียนลายจิตรกรรมบนเสา

ส่วนเสาดอกรธรรมดาจะเป็นเสาไม้กลม หรือ ไม่มีการตกแต่งใดๆ

4.1.12.6 ประตู เมื่อพิจารณาจากเอกสารและการสำรวจทางกายภาพสรุปได้ว่า เป็นประตูบานประตูแบบบานเปิดคู่ แบบกรอบเข็ดหน้ามีกลอนดาลด้านในและแบบซุ้มเรือนแก้ว ขนาดมีความแตกต่างตามลักษณะและรูปแบบของอาคาร

ส่วนบานประตูที่มีความเชื่อเรื่องศาสนาและกษัตริย์มาเกี่ยวข้องจะทำให้มีลักษณะที่พิเศษกว่าบานอื่นๆ



ภาพที่ 4.27 ลักษณะบานประตู แบบกลอนดาลธรรมดา



ภาพที่ 4.28 ลักษณะบานประตู แบบกลอนดาล มีการสลักไม้บนบานประตู

4.1.12.7 หน้าต่าง เมื่อพิจารณาจากเอกสารและการสำรวจทางกายภาพสรุปได้ดังนี้

1. แบบหน้าต่างบานเปิดคู่ เป็นหน้าต่างบานเปิดคู่แบบมีกลอนดาล ลักษณะหน้าต่างของเรือนไทยในอดีต ลักษณะสำคัญคือมีกลอนดาลอยู่ด้านใน ตรงกลางด้านนอกทำสันเหลี่ยมเพื่อบังรอยปิดบานเรียกว่าอกเสาด

เอกสารนี้เป็นเอกสารที่สงวนไว้สำหรับการใช้งานเพื่อการศึกษาเท่านั้น ไม่อนุญาตให้นำไปใช้ประโยชน์ด้านการค้าไม่ว่ากรณีใดๆ ทั้งสิ้น อีกทั้งห้ามมิให้ตัดแปลงเนื้อหา และต้องอ้างอิงถึงเจ้าของเอกสารทุกครั้งที่มีการนำไปใช้

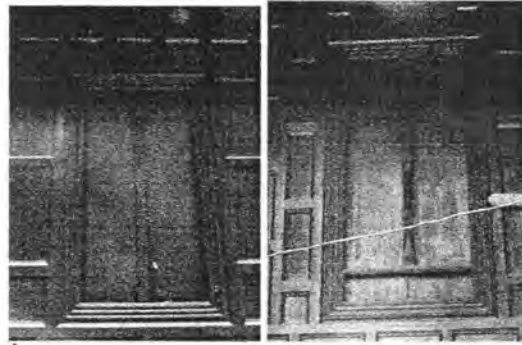

ภาพที่ 4.29 ลักษณะบานหน้าต่างบานเปิดคู่ แบบกลอนศาล

1. แบบหน้าต่างที่เป็นรูปซุ้มเรือนแก้วน่าจะมีพัฒนาการมาจากหน้าต่างโค้งแหลมแบบตะวันตก แต่ได้มีการปรับเปลี่ยนแบบใหม่ให้เข้าออกด้วยลวดลายของไทยตามกระแสนักด้านตะวันตกในสมัยพระเพทราชาและสมเด็จพระเจ้าเสือ

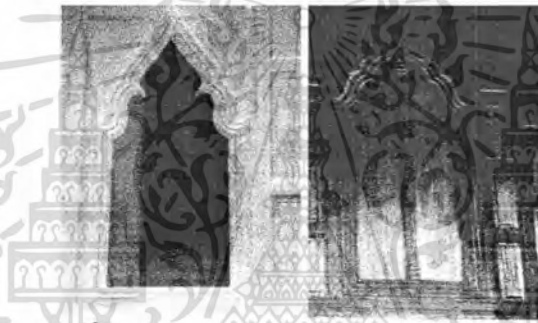

ภาพที่ 4.30 ลักษณะบานหน้าต่างแบบซุ้มเรือนแก้ว

4.1.12.8 ช่องระบายอากาศ เมื่อพิจารณาจากเอกสารและการสำรวจทางกายภาพสรุปได้ดังนี้

1. เป็นลักษณะพื้นฐานธรรมดา แบบเป็นช่องถูกรวง แบบตารางสี่เหลี่ยม แบบตารางสี่เหลี่ยมขนมเปียกปูน

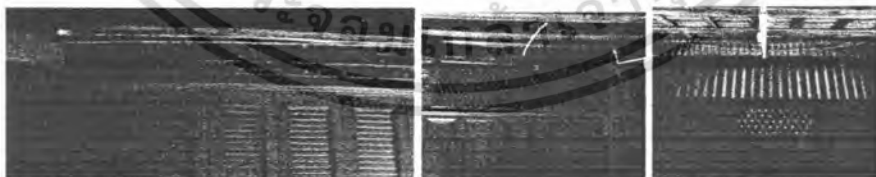

ภาพที่ 4.31 ลักษณะช่องระบายอากาศแบบเป็นช่องถูกรวง แบบตารางสี่เหลี่ยม และแบบตารางสี่เหลี่ยมขนมเปียกปูน

เอกสารนี้เป็นเอกสารที่สงวนไว้สำหรับการใช้งานเพื่อการศึกษาเท่านั้น ไม่อนุญาตให้นำไปใช้ประโยชน์ด้านการค้าไม่ว่ากรณีใดๆ ทั้งสิ้น อีกทั้งห้ามมิให้ตัดแปลงเนื้อหา และต้องอ้างอิงถึงเจ้าของเอกสารทุกครั้งที่มีการนำไปใช้

2. ลักษณะพิเศษ เป็นลักษณะสี่เหลี่ยมขนมเปียกปูนมีการประดับกระจัง

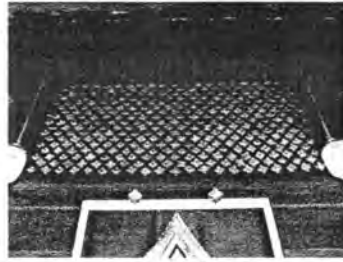

ภาพที่ 4.32 ลักษณะช่องระบายอากาศทรงสี่เหลี่ยมขนมเปียกปูนมีการประดับกระจัง

4.1.12.9 ฝาเพดาน เมื่อพิจารณาจากเอกสารและการสำรวจทางกายภาพสรุปได้ดังนี้

1. ฝาเพดานแบบที่มีการประดับตกแต่งด้วยลวดลายเพดาน การเขียนจิตรกรรมหรือลายฉลุ พบในส่วนอาคารที่มีฐานนุศักดิ์สูง เช่นอาคาร พระอุโบสถ และศาลาการเปรียญ การตีฝ้าจะอยู่ที่ระดับช่อ โทบน โครงสร้างหลังคา แบบประคูด



ภาพที่ 4.33 ลักษณะฝาเพดานมีการเขียนจิตรกรรมหรือลายฉลุ

2. ฝาเพดานแบบที่ไม่มีการตกแต่ง เป็นแบบตีไม้เรียบระดับใต้ท้องช่อ และแบบที่ปิดตาม โครงสร้างหลังคาจั่ว โดยปิดส่วนที่เป็นแปขึ้นไป



ภาพที่ 4.34 ลักษณะฝาเพดานแบบที่ไม่มีการตกแต่ง เป็นแบบตีไม้เรียบระดับใต้ท้องช่อ

เอกสารนี้เป็นเอกสารที่สงวนไว้สำหรับการใช้งานเพื่อการศึกษาเท่านั้น ไม่อนุญาตให้นำไปใช้ประโยชน์ด้านการค้าไม่ว่ากรณีใดๆ ทั้งสิ้น อีกทั้งห้ามมิให้ดัดแปลงเนื้อหา และต้องอ้างอิงถึงเจ้าของเอกสารทุกครั้งที่มีการนำไปใช้

4.1.13 องค์ประกอบการตกแต่ง เมื่อพิจารณาจากเอกสารและการสำรวจทางกายภาพสรุปได้ 2 ลักษณะ

1. การตกแต่งอาคารที่มีฐานานุศักดิ์สูงจะอยู่ในรูปของการประดับตกแต่งด้วยการปั้นปูนหรือไม้ เป็นฐานบัว หรือฐานปัทม์ และฐานสิงห์และการตกแต่งภายในด้วยการเขียนภาพจิตรกรรม การเขียนลายรดน้ำ หรือลายฉลุ และการสลักจำหลักไม้ ในส่วนที่เป็นผนังบานประตู และหน้าต่าง เสา หรือบริเวณฝ้าเพดาน และตาม โครงสร้างหลังคา ช่อ แปะ กลอน เป็นต้น

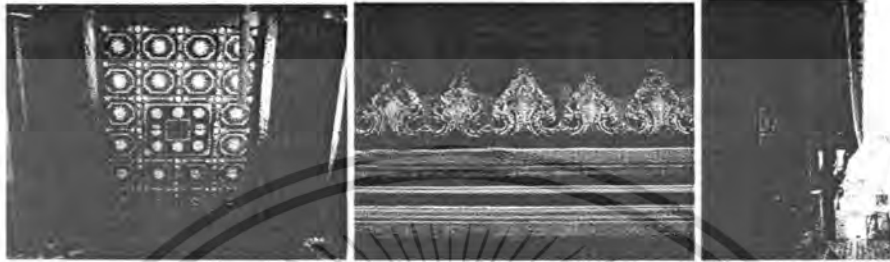

ภาพที่ 4.35 ลักษณะการตกแต่งอาคารที่มีฐานานุศักดิ์สูง

2. การตกแต่งอาคารที่ไม่มีฐานานุศักดิ์ไม่สูงมากนัก การตกแต่งไม่พบลักษณะที่เด่นชัด พบบ้างเช่นการสลักไม้ในส่วนของหย่องหน้าต่าง หรือ กรอบเข็ชหน้าต่าง ประตูหน้าต่าง ที่ทำเป็นลักษณะของลวดบัว



ภาพที่ 4.36 ลักษณะการตกแต่งอาคารที่มีฐานานุศักดิ์ไม่สูงมากนัก

4.1.14 วัสดุและเทคนิค เมื่อพิจารณาแล้วสามารถแบ่งออกเป็น วัสดุและเทคนิคที่ใช้เป็นส่วนประกอบของ โครงสร้าง และ วัสดุและเทคนิคที่ใช้ในการตกแต่ง ดังนี้

1. วัสดุและเทคนิคที่ใช้เป็นส่วนประกอบของ โครงสร้าง วัสดุที่ใช้ส่วนใหญ่ เป็นปูนในส่วนผนังและฐานอาคาร, ไม้ในส่วนของผนังและ โครงสร้างหลังคา และกระเบื้องดินเผาในส่วนที่เป็นวัสดุมุงหลังคา ส่วนเทคนิคที่ใช้เป็น ปูนปั้นในส่วนของ หน้าบันหรือส่วนฐานต่างๆ ปูน

เอกสารนี้เป็นเอกสารที่สงวนไว้สำหรับการใช้งานเพื่อการศึกษาเท่านั้น ไม่อนุญาตให้นำไปใช้ประโยชน์ด้านการค้าไม่ว่ากรณีใดๆ ทั้งสิ้น อีกทั้งห้ามมิให้ตัดแปลงเนื้อหา และต้องอ้างอิงถึงเจ้าของเอกสารทุกครั้งที่มีการนำไปใช้

บันประคียบกระจากสีในส่วนของ เครื่องลำยอง และฐานพระ และการ แกะสลักไม้ ส่วนของนาค สะคู่้ง หน้าบัน ซ่อฟ้า คันทวยเป็นต้น

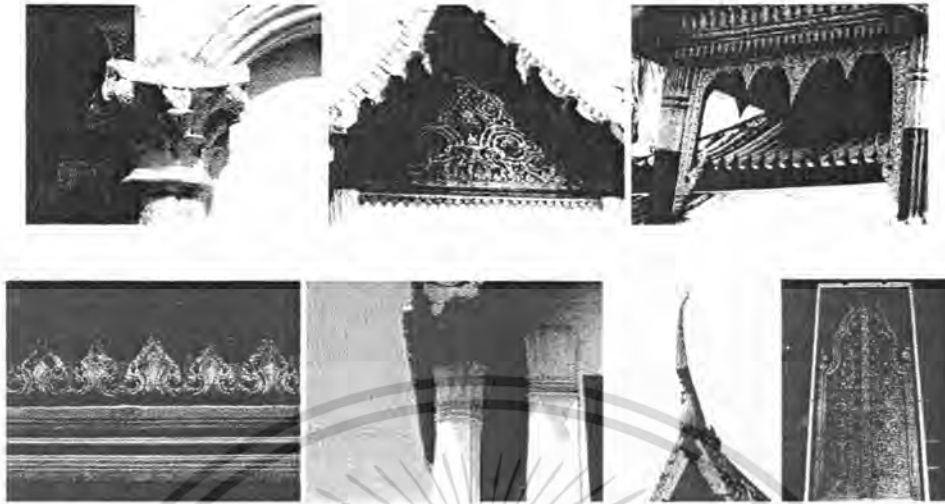

ภาพที่ 4.37 ลักษณะวัสดุและเทคนิค

2. วัสดุและเทคนิคที่ใช้ในการตกแต่ง ส่วนใหญ่เป็นการแกะสลักและจำหลักไม้ เช่นการแกะสลักบานประตู พระอุโบสถ ศาลาการเปรียญ หอของหน้าศาล กรอบเจ็ดหน้า เป็นต้น และการเขียนจิตรกรรม

2.1 เทคนิคการเขียนจิตรกรรมบนฝาผนัง ทั้งบนผนังปูนในอุโบสถ และบนผนังไม้ และประตูหน้าต่าง ในศาลาการเปรียญ เทคนิคการเขียนภาพ คือรองพื้นด้วยสีขาวก่อนหนึ่งชั้น ซึ่งการรองพื้นนี้กล่าวกันว่าสมด้วยปูนขาวกับเม็ลลิมะขามขั่ว การลงสีรองพื้นสีขาว เป็นการเขียนสีบางๆ ลงไป ทำให้สีซึมเข้าไปในเนื้อของสีพื้น เมื่อมีการร่อนกระเทาะจึงหลุดออกมาทั้งสีพื้นและภาพ เมื่อเขียนสีบางๆ ของภาพเป็นพื้นผิว ผืนผ้า พื้นลาย แล้วจึงมีการตัดเส้นของภาพหรือเพิ่มความเข้มของสีรอบนอกของลายในภายหลัง ที่น่าสังเกตคือ บริเวณที่เป็นพื้นและมีดอกไม้ร่วง นั้น ช่างเขียน โบราณจะใช้วิธีถมพื้นและเร็นให้เป็นลายดอกไม้ร่วงเป็นสีของผิวพื้นของผนัง หรือวิธีทางช่างเรียกกันว่าลวดลาย ส่วนที่เป็นชฎาหรือเครื่องทรง เช่น ทับทรงง สายสังวาลย์ กรองศอ จะปิดทองและตัดเส้นเป็นลวดลายด้วยสีดำ หรือสีน้ำตาลเข้ม

การเขียนลายรดน้ำปิดทอง บริเวณเสาในพระอุโบสถ การลงรักปิดทอง ส่วนของพระพุทธรูป

การเขียนลายรดน้ำ ในส่วนของดาวเพดาน จิตรกรรมบน โครงสร้าง หลังคาภายในศาลาการเปรียญ และเสาศาลาการเปรียญ

การจำหลักไม้ ในส่วนของบานประตูกลางด้านสกัดหน้าศาลาการเปรียญ และการจำหลักไม้ประดับกระจากสีในส่วนของฝ้าเพดาน

เอกสารนี้เป็นเอกสารที่สงวนไว้สำหรับการใช้งานเพื่อการศึกษาเท่านั้น ไม่อนุญาตให้นำไปใช้ประโยชน์ด้านการค้า ไม่ว่ากรณีใดๆ ทั้งสิ้น อีกทั้งห้ามมิให้ตัดแปลงเนื้อหา และต้องอ้างอิงถึงเจ้าของเอกสารทุกครั้งที่มีการนำไปใช้

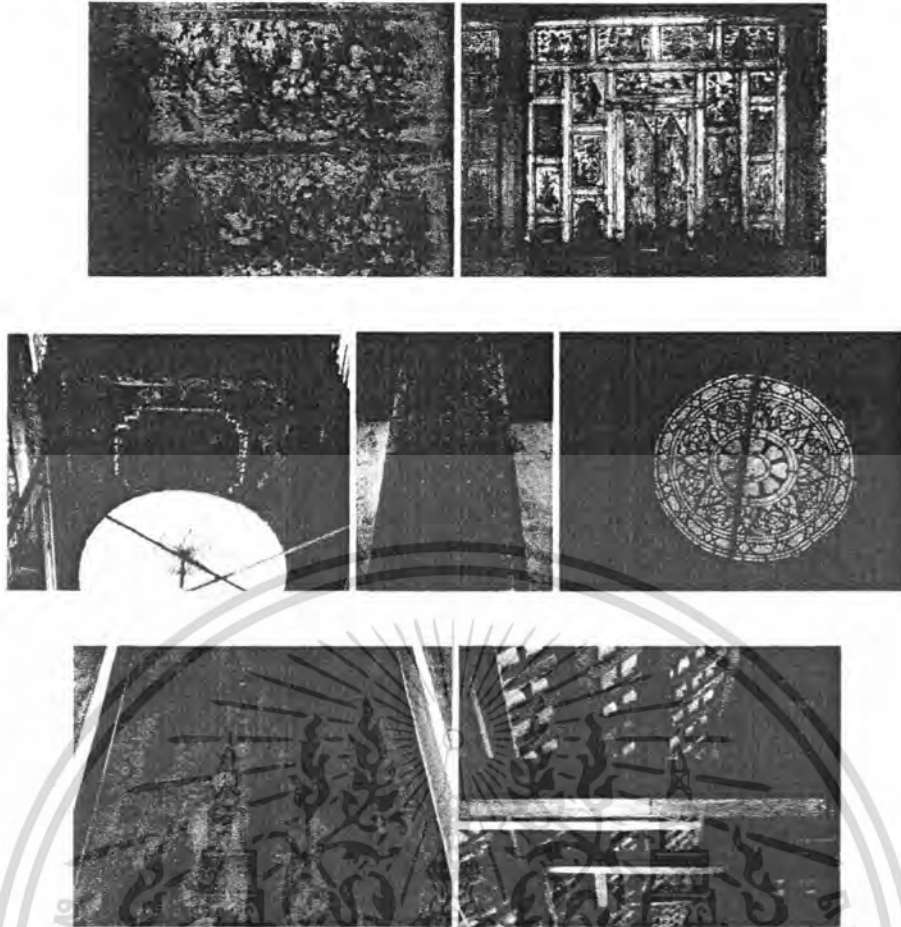

ภาพที่ 4.38 วัสดุและเทคนิคการตกแต่งภายใน

4.1.15 โครงสีภายใน เมื่อพิจารณาแล้วสามารถแบ่งออกเป็น 2 ลักษณะ ดังนี้

1. โครงสีที่เกิดจากการ ผสมหลายสีเข้าด้วยกัน คือ

โครงสีภายในพระอุโบสถ เกิดจาก โครงสีของจิตรกรรมส่วนใหญ่เป็นสีแดง ส่วนสีเขียว เป็นการนำเอาสีเขียว สีม่วง และสีฟ้าเข้ามาใช้และการใช้สีขาวเข้าผสมทำให้เกิดสีใหม่ เช่น สีชมพู สีน้ำตาลอ่อน สีเทา สีขาวอมเหลือง หรือสีเหลืองหม่น สีต่างๆ เหล่านี้ถูกใช้ในส่วนของลวดลายผ้า ลวดลายกระหนก หรือใบไม้ ที่เป็นช่อลายเป็นต้น สีของพระพุทธรูปที่เป็นสีทอง แต่อย่างไรก็ตามสีแดงที่เป็น โครงสีหลังในองค์ประกอบทั้งหมด จะเมင့်ประกายครอบสีอื่นๆ

เอกสารนี้เป็นเอกสารที่สงวนไว้สำหรับการใช้งานเพื่อการศึกษาเท่านั้น ไม่อนุญาตให้นำไปใช้ประโยชน์ด้านการค้าไม่ว่ากรณีใดๆ ทั้งสิ้น อีกทั้งห้ามมิให้ดัดแปลงเนื้อหา และต้องอ้างอิงถึงเจ้าของเอกสารทุกครั้งที่มีการนำไปใช้

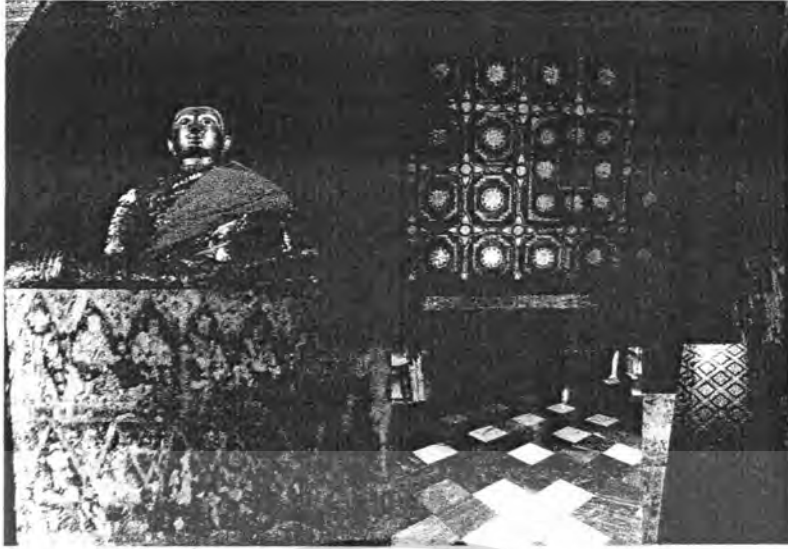

ภาพที่ 4.39 ลักษณะของ โครงสลักภายในพระอุโบสถ

โครงสลักในศาลาการเปรียญ พื้นสีของผนังที่เป็นสีขาวส่วนของจิตรกรรมมีความหลากหลายเทคนิคเช่นเดียวกับผนังพระอุโบสถ ทำให้ในส่วนของผนังมีโทนสีขาวแต่อย่างไรก็ตาม โครงสลักส่วนประกอบอื่นๆ จะเป็น โครงสีแดงทำให้สีขาวถูกกลืนไป



ภาพที่ 4.40 ลักษณะของ โครงสลักในศาลาการเปรียญ

2. โครงสลักที่เป็น โครงสลักที่เกิดจาก โครงสลักเดี่ยว คือเกิดจากสีของวัสดุที่เป็นไม้ เป็นส่วนประกอบต่างๆ เช่นพื้น ผนัง เพดาน โครงสลักทั้งหมดเป็นสีเนื้อไม้ เช่นน้ำตาลแดง เป็นต้น

เอกสารนี้เป็นเอกสารที่สงวนไว้สำหรับการใช้งานเพื่อการศึกษาเท่านั้น ไม่อนุญาตให้นำไปใช้ประโยชน์ด้านการค้าไม่ว่ากรณีใดๆ ทั้งสิ้น อีกทั้งห้ามมิให้ดัดแปลงเนื้อหา และต้องอ้างอิงถึงเจ้าของเอกสารทุกครั้งที่มีการนำไปใช้

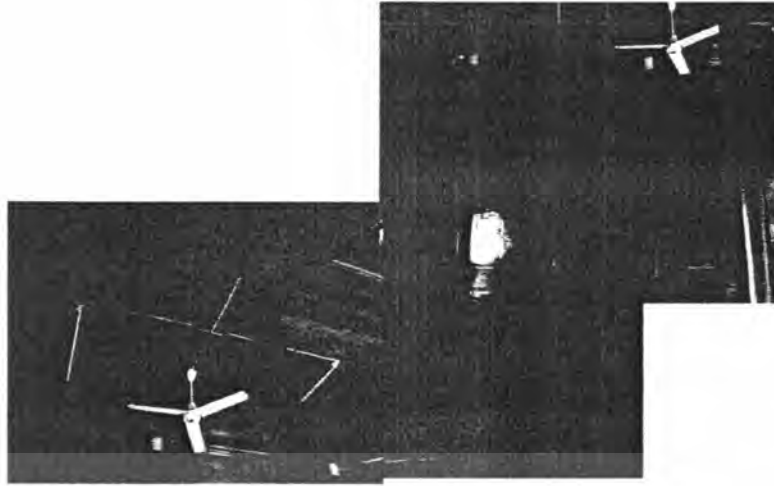

ภาพที่ 4.41 ลักษณะของ โครงสร้างภายในที่มี โครงสร้างเพียงสี่เหลี่ยม

4.1.16 พระอุโบสถ

4.1.16.1 การวางผังพื้นพระอุโบสถ พระอุโบสถ มีขนาดยาว 6 ห้อง กว้าง 3 ห้อง(9.50 x 20.60 เมตร) พื้นที่ใช้สอยภายในรวม 195.70 ตารางเมตร การวางโครงสร้างผังแบบใช้กรอบสี่เหลี่ยมล้อมรอบ ซึ่งประกอบด้วย กรอบของบานพระประธานอยู่ด้านในสุดสุดขอบของแนวเสาภายในซึ่งใช้รับน้ำหนักช่วงบน ต่อจากนั้นล้อมรอบด้วยกรอบที่เป็นผนังทั้ง 4 ด้าน ภายนอกผนังจะเป็นฐานระเบียงรับเสากลางนอกและตัวพระอุโบสถทั้งหมด นอกกรอบของฐานระเบียงจะล้อมด้วยเสมา ซึ่งจะวางผังเสมาจำนวน 8 จุดคือด้านข้างข้างละ 3 จุด และด้านหน้า – หลังวางไว้กึ่งกลางติดกับผนังภายนอกอีกด้าน 1 จุด ผนังหุ้มกลองด้านหน้าทำช่องประตู 3 ประตู ด้านหลัง 2 ประตู ผนังด้านข้างก่อทับ ไม่มีหน้าต่าง ตัวโบสถ์แอน โฉงแบบทองเรือสำเภา ตั้งอยู่บนพื้นสูงที่ทำลดหลั่นกัน 2 ชั้น ภายในมีเสาในประธาน จำนวน 5 คู่ มีฐานพระประธานอยู่ในห้องเสาที่ 4 และ 5

เอกสารนี้เป็นเอกสารที่สงวนไว้สำหรับการใช้งานเพื่อการศึกษาเท่านั้น ไม่อนุญาตให้นำไปใช้ประโยชน์ด้านการค้าไม่ว่ากรณีใดๆ ทั้งสิ้น อีกทั้งห้ามมิให้ดัดแปลงเนื้อหา และต้องอ้างอิงถึงเจ้าของเอกสารทุกครั้งที่มีการนำไปใช้

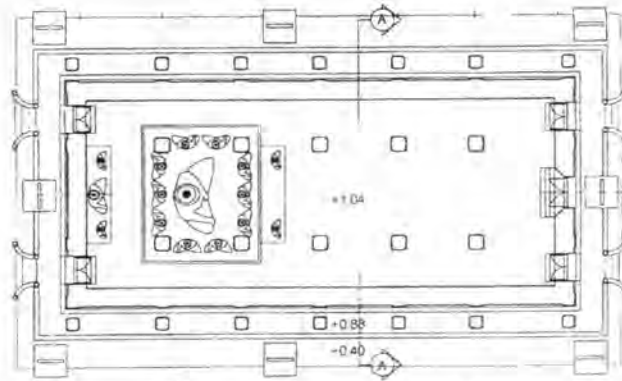

ภาพที่ 4.42 ลักษณะผังพื้นพระอุโบสถ

4.1.16.2 การใช้พื้นที่ จุดประสงค์หลักของการสร้างพระอุโบสถคือใช้เป็นพื้นที่ในการประกอบพิธีกรรมทางศาสนา ทางเข้าหลักคือทางเข้าด้านหน้าทิศตะวันออก มีทางเข้า 2 ทาง ส่วนทางเข้าตรงกลางตามความเชื่อเป็นทางเข้าสำหรับเทวดาหรือพระมหากษัตริย์

พื้นที่ใช้งานคือส่วนที่อยู่ด้านหน้าพระประธานห้องที่ 1, 2 และ 3 สำหรับใช้นั่งเพื่อประกอบพิธีกรรม ส่วนพื้นที่ใช้สอยคือบริเวณนอกรอบของเสาในประธาน ที่สามารถเดินทะลุผ่านสู่ประตูด้านหลังจำนวน 2 ทาง โดยตรง ส่วนพื้นที่ด้านหลังพระประธานสามารถเดินได้รอบ

พื้นที่ที่ใช้ในการประกอบพิธีกรรมนั้นมีพื้นที่ที่ทั้ง กัดเนื่องง กล้วยล้อมกรอบด้วยเสาในประธาน การนั่งบริเวณนอกรอบเสาทำให้ไม่เห็นพระประธานชัดเจนเนื่องจากถูกเสาบัง และการวางพระประธานในห้องที่เสา 4 และ 5 โดยเปิดพื้นที่ด้านหลังไว้หนึ่ง ห้อง สำหรับเป็นทางสัญจร ทำให้พื้นที่สำหรับการประกอบพิธีกรรมเหลือน้อยลง เมื่อแบ่งพื้นที่ทั้งหมดคิดเป็น ร้อยละของพื้นที่แล้วสามารถแบ่งได้ดังนี้

1. พื้นที่ใช้งานสำหรับประกอบพิธีกรรม ร้อยละ ประมาณร้อยละ 40
2. พื้นที่ใช้สำหรับการสัญจร ร้อยละ ประมาณร้อยละ 40
3. พื้นที่ของฐานชุกชีพระประธานและเสาในประธาน ประมาณร้อยละ 20

4.1.16.3 ระบาย พระอุโบสถยกด้วยบนระนาบสูง 2 ชั้นด้านนอก เป็นบันไดทางขึ้นจำนวน 4 ชั้น แล้วเป็นระนาบพื้นรับอาคาร ต่อจากนั้นยกเป็นบันไดอีก 2 ชั้น เป็นทางเข้าประตูที่มีธรณีประตูกันอยู่ มีบันไดรับอีก 2 ชั้น แล้วลงไปเป็นระนาบพื้นสามารถเดินทะลุผ่านถึงประตูหลัง โดยตรง บริเวณห้องแถวกลาง มีระนาบเสาในประธานเป็นกรอบพื้นที่ภายใน และระนาบของฐานพระ ที่วางตัวอยู่บริเวณด้านท้ายของอาคาร

4.1.16.4 วิเคราะห์ ที่ว่างและปริมาตรภายใน พื้นที่ว่างภายในพระอุโบสถที่เกิดจากการปิดล้อมด้วย ผนัง พื้นเพดาน และหลังคาทำให้เกิดก้อนปริมาตรขึ้น ซึ่งมีลักษณะ โครงสร้างของรูปอากาศ

เอกสารนี้เป็นเอกสารที่สงวนไว้สำหรับการใช้งานเพื่อการศึกษาเท่านั้น ไม่อนุญาตให้นำไปใช้ประโยชน์ด้านการค้าไม่ว่ากรณีใดๆ ทั้งสิ้น อีกทั้งห้ามมิให้ดัดแปลงเนื้อหา และต้องอ้างอิงถึงเจ้าของเอกสารทุกครั้งที่มีการนำไปใช้

ที่มีปริมาตรเป็น 3 มิติ คือ มีความยาวความกว้าง ความลึก พื้นที่ว่างภายในดังกล่าวนั้น เมื่อถูกห่อหุ้มจนมีรูปทรงแล้ว ก็มีคุณภาพในด้านการใช้งานและมีคุณค่าคล้ายรูปทรงภายนอก แต่มีมิติที่แตกต่างกันตรงที่รูปทรงภายนอกมองเห็นได้ด้วยตาอย่างเดียว แต่รูปอากาศภายในเป็นสิ่งที่เข้าไปใช้สอยได้ ในขณะที่เดียวกันก็ทำให้เกิดความรู้สึกสัมผัสกับความว่างนั้น พื้นที่ว่างภายในพระอุโบสถแห่งนี้ถูกกำหนดขึ้นตามแนวคิดในการออกแบบลักษณะรูปทรงภายใน ซึ่งมีลักษณะเป็นก้อนปริมาตรคิงกล่าวข้างต้น แต่ก้อนปริมาตรนั้นมีรูปทรงที่ถูกจำกัดด้วย ฝาผนัง ช่องประตู ฝ้าเพดาน รูปทรงของเสา กลุ่มมอญประธาน และสิ่งอื่น ๆ ที่ถูกบรรจุอยู่ภายในพระอุโบสถ

โครงสร้างปริมาตรคิงกล่าวมีลักษณะรูปทรงเป็นรูปสี่เหลี่ยม ด้านบนถูกคิดเป็นสามเหลี่ยมตามแนวรูปตัวของพระอุโบสถ ปริมาตรของแผ่นระนาบในด้านหน้าและด้านหลังมีแนวเชื่อมต่อระหว่างรูปอากาศภายนอก และรูปอากาศภายในและภายนอก การรับแสงสว่างจากภายนอกหรือการถ่ายเทของอากาศภายในเป็นต้น พื้นที่โครงสร้างปริมาตรภายในนั้นสามารถแบ่งได้เป็น 2 ส่วนใหญ่ๆ ตามลักษณะรูปร่าง คือ ปริมาตรของรูปอากาศที่มีรูปทรงสี่เหลี่ยม วัดความสูงในด้านข้างตามแนวผนังภายในจากพื้นพระอุโบสถจรดแผ่นหลังคา พื้นที่ส่วนนี้มี ความกว้าง 8.30 เมตร ยาว 19.56 เมตร สูง 4.50 เมตร ซึ่งมีปริมาตรทั้งหมด 730.56 ลูกบาศก์เมตร ในอีกส่วนหนึ่งคือ ปริมาตรที่มีรูปทรงสามเหลี่ยมที่มีลักษณะตามกรอบแนวของหน้าบัน ซึ่งวางซ้อนอยู่ด้านบนพื้นที่ปริมาตรคิงกล่าวมาอีกชั้นหนึ่ง พื้นที่ส่วนนี้มีขนาดความกว้าง 8.30 เมตร ยาว 19.56 เมตร ความสูง 2.70 เมตร (วัดจากแนวเส้นกึ่งกลางที่ลากมาจากแนวผนังจรดหลังคาทางด้านข้างถึงแผ่นฝ้าเพดาน) และความเอียงลาดของรูปด้านข้าง ตามแนวกรอบหน้าบันมีขนาดโดยประมาณ 3.90 เมตร พื้นที่ส่วนนี้มีปริมาตรทั้งหมด 219.16 ลูกบาศก์เมตรเมื่อรวมปริมาตรหรือรูปอากาศภายในทั้งหมด 2 ส่วนเข้าด้วยกัน จะมีปริมาตรทั้งหมด 949.72 ลูกบาศก์เมตร พื้นที่รูปปริมาตรคิงกล่าวยังถูกแบ่งเป็นส่วน ๆ ตามระนาบในแนวตั้งเพื่อจัดวางกลุ่มพระประธาน เพื่อประโยชน์ใช้สอย และเป็นพื้นที่ว่าง ด้วยเสาภายในที่เรียงเป็นสองแถวในแนวทิศตะวันออกทิศตะวันตก ลักษณะดังกล่าวจึงเกิดพื้นที่เป็น 3 ส่วนขึ้นอย่างอัตโนมัติ ปริมาตรคิงกล่าวมีผลต่อการแบ่งพื้นที่ชัดเจนขึ้น และในขณะที่เดียวกันก็ส่งผลให้เกิดแนวคิดในการออกแบบเพื่อกำหนดขนาดสัดส่วน รูปทรงของงานศิลปกรรมฝาผนัง และการจัดกลุ่มมอญประกอบพระประธาน เพื่อให้เกิดสัดส่วน มุมมองที่เหมาะสม

มวลที่ว่างภายใน (space) ที่สัมพันธ์กับกลุ่มมอญประธานเกิดขึ้นจากการจัดวางและการกำหนดมวลรวม (mass) ของพระประธาน พื้นที่ปริมาตรภายในของพระอุโบสถมีปริมาตรทั้งหมดประมาณ 949.72 ลูกบาศก์เมตร และภายในพื้นที่ว่างคิงกล่าวถูกจัดวางพระประธานไว้ในห้องสุดท้ายระหว่างเสาที่ 4 และ 5 โดยมีกลุ่มก้อนตามโครงสร้างสามเหลี่ยม กว้าง 6.00 เมตร ยาว 4.60 เมตร และสูง 5.75 เมตร การจัดวางกลุ่มพระประธานดังกล่าวจึงเหลือพื้นที่ว่างทางด้านข้าง 2 ข้าง และด้านหลังในขนาดที่เท่า ๆ กัน แต่เหลือพื้นที่ว่างทางด้านหน้าประมาณ 3-4 เท่าของห้องที่

เอกสารนี้เป็นเอกสารที่สงวนไว้สำหรับการใช้งานเพื่อการศึกษาเท่านั้น ไม่อนุญาตให้นำไปใช้ประโยชน์ด้านการค้าไม่ว่ากรณีใดๆ ทั้งสิ้น อีกทั้งห้ามมิให้ตัดแปลงเนื้อหา และต้องอ้างอิงถึงเจ้าของเอกสารทุกครั้งที่มีการนำไปใช้

จัดวางพระประธาน พื้นที่ว่างค้ำกล่าวถูกเว้นไว้เพื่อเป็นที่ว่างในการใช้สอยตามหน้าที่ของพระอุโบสถ

การออกแบบมวลรวมของกลุ่มพระประธานถูกกำหนดความกว้าง และความยาวของฐานชั้นล่างสุดให้สัมพันธ์กับพื้นที่สี่เหลี่ยมของห้องระหว่างเสาคู่ที่ 4 และ 5 คือเต็มพื้นที่พอดี ส่วนระนาบในแนวตั้งกลุ่มองค์พระประธานจะถูกจัดวางในโครงสร้างสามเหลี่ยม โค้งกำหนดขอบแปลนรัศมีให้อยู่ตรงกลางระหว่างห้องพอดี พระประธานจะถูกกำหนดความสูงที่สัมพันธ์กับพื้นที่ว่างภายใน กล่าวคือ พระประธานจะสูงประมาณ 5 ใน 4 ส่วนของความสูงของพื้นที่ว่างภายในเมื่อเทียบความสูงของกลุ่มพระประธานกับความยาวของห้องอาคาร และพื้นที่ว่างภายในทั้งหมดจะเห็นว่ากลุ่มพระประธานถูกออกแบบให้สัมพันธ์กับพื้นที่ว่างภายในได้อย่างลงตัว ทั้งในด้านประโยชน์ใช้สอย และเกิดความสง่างาม ในมุมมองจากพื้นที่ว่างทางด้านหน้า ไม่คับพื้นที่ภายในจนเกินไป

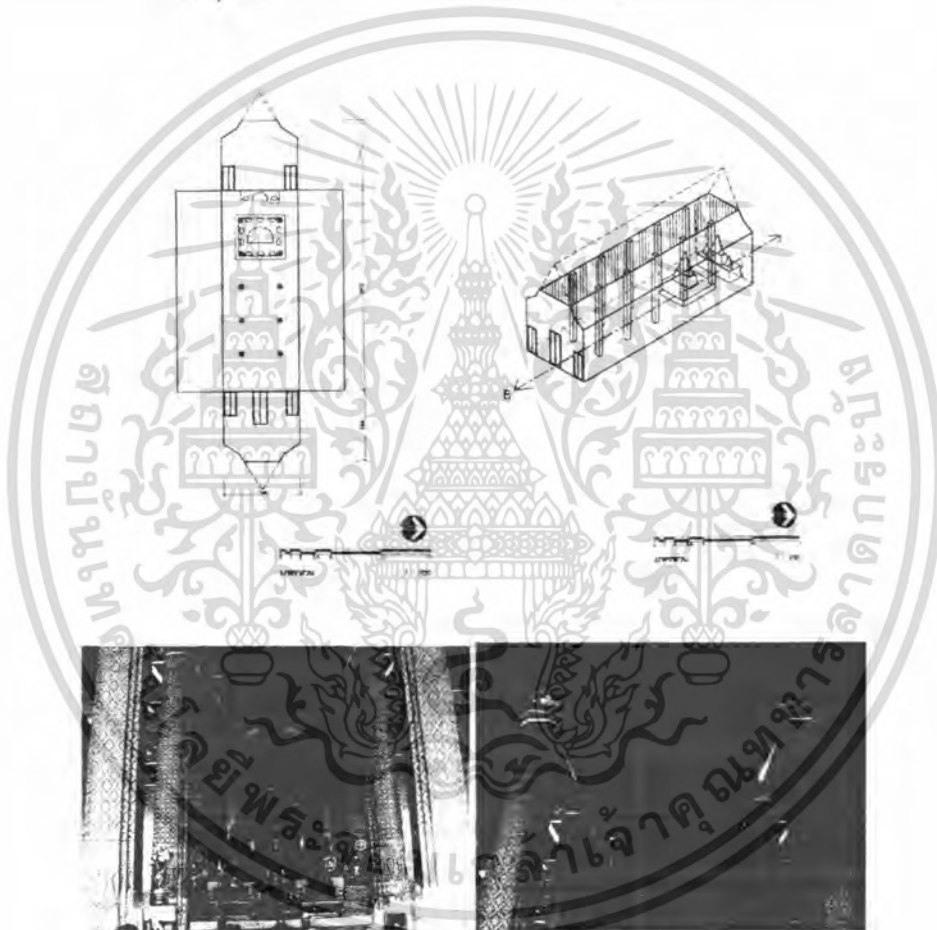

ภาพที่ 4.43 ลักษณะที่ว่างและปริมาตรภายในพระอุโบสถ

4.4.1.5 วิเคราะห์รูปทรงและรูปแบบอาคาร ลักษณะรูปทรงอาคารพระอุโบสถวัดใหญ่สุวรรณารามมีลักษณะเป็นอาคารก่ออิฐถือปูน ทรง คฤห์ แบบมีเสาร่วมใน ฐานฐานเป็นรูป

เอกสารนี้เป็นเอกสารที่สงวนไว้สำหรับการใช้งานเพื่อการศึกษาเท่านั้น ไม่อนุญาตให้นำไปใช้ประโยชน์ด้านการค้าไม่ว่ากรณีใดๆ ทั้งสิ้น อีกทั้งห้ามมิให้ตัดแปลงเนื้อหา และต้องอ้างอิงถึงเจ้าของเอกสารทุกครั้งที่มีการนำไปใช้

สี่เหลี่ยมผืนผ้า สัดส่วนภายนอกอาคารมีความกว้าง 9.21 ม. และยาว 20.60 ม. สัดส่วนความกว้างต่อความยาว 1: 2.23 ยกฐานสูงสองชั้น ชั้นแรกเป็นฐานรับใบเสมา และอีกชั้นเป็นฐานรับอาคาร หลังคาเป็นทรงจั่ว มีกั้นเสาปีกนกเลยออกมามีเสาดฟ้าโอบรับ ด้านหน้ามีบันไดทางขึ้นซึ่งทำเป็นโค้งออกที่ปลายที่นิยมทำกันมากในจังหวัดเพชรบุรี

ส่วนตัวเรือนเป็นส่วนที่ทำหน้าที่ปิดล้อมอาคารฝาผนังด้านข้างเป็นผนังทึบจำนวน 6 ห้องไม่มีช่องหน้าต่าง ด้านสกัดหัวท้ายมีช่องประตู ด้านสกัดหน้า แบ่งเป็น 3 ห้อง มีประตูบานกลางเป็นบานขนาดใหญ่ กว้างด้านข้างทั้ง 2 บาน รูปทรงอาคารทำแอ่นโค้งท้องถ้ำภายใต้ฐาน และพื้นของหลังคา ผันทางด้านสกัดเป็นทรงสอบเข้า



ภาพที่ 4.44 ลักษณะรูปด้านพระอุโบสถ

4.1.16.5 องค์ประกอบโครงสร้างส่วนฐาน ฐานแบ่งออกเป็น 3 ชั้น ชั้นแรกเป็นฐานเชิงที่รองรับอุโบสถทั้งหมดและฐานเสมา มีความสูง 0.40 ม. ฐานชั้นที่ 2 เป็นฐานเชิงค้ำบนฐานเชิงชุดแรก เพื่อรองรับห้องอุโบสถและพาไลมีความสูง 0.48 ม. ฐานชั้นที่สามเป็นฐานบัวคว่ำบัวหงาย ประกอบกับฐานเชิง รองรับเฉพาะห้องอุโบสถมีความสูง 1.06 ม. รวมความสูงของฐานทั้ง 3 ชุด 1.94 ม. แม้ว่าจะเป็นสัดส่วนของฐานที่สูงมากเมื่อเทียบกับอาคาร โดยทั่วไป แต่ชั้นคอนของฐานเชิง 2 ชุดแรกที่ขึ้นออกมามากก็แบ่งความสูงของฐานทั้งหมดลงจนดูเหมือนว่าฐานอาคารอยู่ที่ระดับความสูง 1.06 ม. ซึ่งเป็นฐานชุดที่ 3 เท่านั้น ดังนั้นเป็นการสร้างฐานที่มีขนาดไม่ใหญ่เพื่อสร้างสมดุลกับอาคารที่ขนาดใหญ่โตได้

ส่วนฐานชั้นที่ 3 ประกอบด้วยฐาน 2 ชุด คือฐานบัวคว่ำบัวหงายลักษณะฐานเชิง สัดส่วนของฐานเชิงและฐานบัวคว่ำบัวหงายเป็น 1: 4.1 เนื่องจากช่างได้กำหนดให้หน้ากระดานล่างของฐานบัวมีความสูงน้อยลงจากหน้ากระดานบนมาก จนบทบาทในการรับองค์ประกอบฐานชุดนี้ลดลง ฐานเชิงค้ำด้านล่างจึงมีบทบาทขึ้นมารับด้านบนทั้งหมดแทน ดังนั้นจึงเกิดการรวมองค์ประกอบของฐานเชิงและฐานบัวเข้าหากัน องค์ประกอบของชั้นฐานต่างๆ จึงดูกลมกลืนกัน โดยมีลักษณะเน้นเส้นที่บีบแน่นในส่วนบัวและเส้นลวดช่วงกลางฐาน

เอกสารนี้เป็นเอกสารที่สงวนไว้สำหรับการใช้งานเพื่อการศึกษาเท่านั้น ไม่อนุญาตให้นำไปใช้ประโยชน์ด้านการค้าไม่ว่ากรณีใดๆ ทั้งสิ้น อีกทั้งห้ามมิให้ตัดแปลงเนื้อหา และต้องอ้างอิงถึงเจ้าของเอกสารทุกครั้งที่มีการนำไปใช้

ฐานบัวทำหอนสำเนาโดยที่ผนังด้านสกัดมีความสูงที่ริมทั้งสองด้านประมาณ 1.06 ม. มีความสูงที่กึ่งกลางฐาน 0.95 ม. ส่วนที่ผนังด้านแปเนื่องจากการมีความยาวอาคารมาก ฐานช่วงกลางอาคารจึงทำตรงส่วนช่วงริมทั้งสองข้างจึงทำแอ่นขึ้นที่ระดับ 1.06 ม. นี้ สัดส่วนความสูงส่วนฐานและผนังด้านแปเป็น 1: 4.60 ระดับความสูงของพื้นภายในห้องต่างกันกับฐานชั้นที่ 3 0.20 ม. แต่เนื่องจากผนังด้านแปไม่มีการก่อช่องหน้าต่างดังนั้นความสูงของช่องเปิดจึงไม่มีผลต่อการให้สัดส่วนอาคารเมื่อเทียบกับส่วนบาน



ภาพที่ 4.45 ลักษณะฐานอาคารพระอุ โบสถ

4.1.16.6 องค์ประกอบโครงสร้างส่วนเรือน โครงสร้างส่วนเรือนอาคารประกอบด้วย 2 แบบ คือ โครงสร้างผนังรับน้ำหนัก และ โครงสร้างเสารับน้ำหนักซึ่งแบ่งย่อยออกเป็น โครงสร้างเสาร่วมใน และ โครงสร้างเสาพาไล ระบบโครงสร้างจึงเป็นแบบผสม โดยในส่วนของพระอุโบสถที่มีหน้าต่างกว้างของห้องมากห่างกัน 8.33 ม. วัลจากขอบผนังภายใน ซึ่งกว้างเกินกว่าความยาวและหน้าตัดข้อประธานตัวเดียวจะรับน้ำหนัก โครงหลังคาได้จึงกำหนด โครงสร้างเสาร่วมในเพื่อแบ่งการรับน้ำหนัก โครงหลังคาที่จะคลุมพื้นที่ช่วงกว้างระหว่างผนังรับน้ำหนักทั้งสองข้างขึ้นมา ส่วน โครงสร้างเสาพาไลใช้กำหนดรับช่วงหลังคาปีกนก แยกพิจารณาได้ดังนี้

โครงสร้างผนังรับน้ำหนัก แพนผนังโครงสร้างผนังรับน้ำหนักรูปสี่เหลี่ยมผืนผ้าแสดงระเบียบของการจัดจากตำแหน่งเสาอิง ตำแหน่งเสาอิงต่างๆ แสดงแนวก่อของโครงสร้างขึ้น ไประดับความสูงที่แตกต่างกัน ทั้งส่วนที่เป็นจุดรับน้ำหนัก โครงหลังคาโดยตรงและส่วนที่ก่อเพื่อเป็นส่วนของ โครงสร้างและเพื่อประดับปูนปั้นเช่นส่วนหน้าบันและส่วนที่ก่อปิดช่องว่างระหว่าง โครงหลังคา กับ ส่วนผนังรับน้ำหนักช่วงล่างผนัง ดังพิจารณาได้ดังนี้

ผนังด้านสกัด ที่ผนังด้านหน้าก่อเป็นเสาอิงหน้ากว้าง 0.60 ม. 2 ตำแหน่งที่ริมเสา และเสาอิง หน้ากว้าง 0.70 ม. ที่เสาอิงคู่กลาง ชูดคู่เสาอิงคู่ริมห่างกัน 2.00 ม. ชูดเสาอิงคู่กลางห่างกัน 4.65 ม. วัลจากศูนย์กลางเสา ก่อช่องประตู 3 ตำแหน่ง ที่เสาอิงคู่ริมกว้าง 1.20 ม. ที่เสาอิงคู่กลางกว้าง 1.65 ม. ผนังสกัดด้านหลังก็เป็นแบบเดียวกันแต่ไม่มีช่องประตูตรงเสาอิงคู่กลางเปิด จากระยะเสาอิง ดังกล่าวสามารถจัดเป็นชูดเสาได้เป็นชูดเสา A และชูดเสาคู่กลาง B ตามลำดับ

เอกสารนี้เป็นเอกสารที่สงวนไว้สำหรับการใช้งานเพื่อการศึกษาเท่านั้น ไม่อนุญาตให้นำไปใช้ประโยชน์ด้านการค้า ไม่ว่ากรณีใดๆ ทั้งสิ้น อีกทั้งห้ามมิให้ดัดแปลงเนื้อหา และต้องอ้างอิงถึงเจ้าของเอกสารทุกครั้งที่มีการนำไปใช้

ผนังด้านแป ก่อเสาอิฐหน้าตัดกว้าง 0.60 ม. 7 ตำแหน่ง แบ่งอาคารออกเป็น 6 ห้อง ระยะเสาอิฐวัดจากศูนย์กลางห้องที่ 1 กว้าง 3.44 ม. ห้องที่ 2 กว้าง 3.30 ม. ห้องที่ 3 กว้าง 3.32 ม. ห้องที่ 4 กว้าง 3.34 ม. ห้องที่ 5 กว้าง 3.34 ม. และห้องที่ 6 กว้าง 3.37 ม. ตามลำดับ ไม่ก่อช่องหน้าต่างที่ผนังด้านแปทั้งสองด้าน

โครงสร้างเสาร่วมใน ขนาดหน้าตัดเสา 0.70 ม. แบ่งเป็น 2 แถวๆ ละ 5 ต้น แบ่งพื้นที่ภายในออกเป็น 6 ห้อง ช่วงกว้างคู่เสา 3.90 ม. วัดจากศูนย์กลาง ที่ขอบนอกของแต่ละเสาแต่ละแถวห่างริมผนังด้านละ 1.50 ม. ห้องเสาที่ 1 วัดจากศูนย์กลางเสาถึงริมผนังสกัดด้านหน้ากว้าง 3.30 ม. ระยะวัดจากศูนย์กลาง ห้องเสา ที่ 2 กว้าง 3.29 ม. ห้องที่ 3 กว้าง 3.32 ม. ห้องที่ 4 กว้าง 3.34 ม. และที่ห้องที่ 5 กว้าง 3.34 ม. ห้องที่ 6 วัดจากศูนย์กลางเสาถึงริมผนังสกัดด้านหน้ากว้าง 3.22 ม. ตามลำดับ

โครงสร้างเสาพาไล หน้าตัดเสา 0.50 ม. แต่ละด้านมี 7 ต้น ตั้งตามระยะห่างของเสาอิฐแต่ละห้องเสาคือ เสาช่วงที่ 1 กว้าง 3.44 ม. ช่วงที่ 2 กว้าง 3.30 ม. ช่วงที่ 3 กว้าง 3.32 ม. ช่วงที่ 4 กว้าง 3.34 ม. ช่วงที่ 5 กว้าง 3.34 ม. และช่วงที่ 6 กว้าง 3.37 ม. ตามลำดับ และห่างจากเสาอิฐบน

โครงสร้างรับน้ำหนักน้อยมากคือ ประมาณ 0.40 ม.

เนื่องจากเป็นอาคารขนาดใหญ่มีระบบโครงสร้างเป็นระบบผสม ดังนั้นการออกแบบระบบโครงสร้างจึงซับซ้อน โครงสร้างเสาร่วมในจะเป็นตัวรับโครงจัวหลังคาซึ่งอยู่สูงจึงต้องกำหนดให้หน้าตัดเสาใหญ่เพื่อรับน้ำหนักหลังคา ส่วนของโครงสร้างผนังรับน้ำหนักก็จะรับหลังคาชั้นที่ 2 ผนังส่วนนี้ไม่ได้รับน้ำหนักหลังคาทั้งหมดจึงมีความหนาไม่มากเท่าแบบที่เป็นผนังรับน้ำหนักและไม่มีเสาในร่วม

4.1.16.6.1 ช่องประตูทั้งหมดดังกล่าวนี้ซึ่งประกอบ ด้วยประตูด้านหน้า 3 ตำแหน่ง และประตูด้านหลังอีก 2 ตำแหน่ง ไม่มีการทำซุ้มประตูใดๆ อีก ตำแหน่งและขนาดของประตูด้านผนังสกัดด้านหน้า-หลังนี้ เป็นแบบแผนเฉพาะในการกำหนดช่องประตูของอาคารขนาดใหญ่



ภาพที่ 4.46 ลักษณะประตูด้านหน้าบานข้างซ้ายและขวา

ช่องประตู กลางที่ผนังสกัดด้านหน้าถูกกำหนดให้เป็นประตูกลางที่มีขนาดใหญ่ที่สุดซึ่งได้ทำบันไดไว้แล้วภายในอุโบสถ แต่การบูรณะภายหลังได้รี้อบัน ไคกลางภายนอกออกพร้อมกับขยับแนวสัมาเข้ามาตั้งทับแทน ช่องประตูกลางกว้าง 1.65 ม. สูงประมาณ 4.20 ม. อยู่ในตำแหน่งกึ่งกลาง

เอกสารนี้เป็นเอกสารที่สงวนไว้สำหรับการใช้งานเพื่อการศึกษาเท่านั้น ไม่อนุญาตให้นำไปใช้ประโยชน์ด้านการค้าไม่ว่ากรณีใดๆ ทั้งสิ้น อีกทั้งห้ามมิให้ตัดแปลงเนื้อหา และต้องอ้างอิงถึงเจ้าของเอกสารทุกครั้งที่มีการนำไปใช้

ผนังด้านสกัดและกึ่งกลางเสาอิงคูกกลาง ช่องประตูด้านข้างกว้าง 1.50 ม. สูง 2.90 ม. ซ่างได้กำหนดตำแหน่งประตูโดยกะคร่าวๆ ให้พื้นขอบผนังด้านในเล็กน้อย ดังนั้นจึงไม่อยู่กึ่งกลางของช่วงเสาอิง



ภาพที่ 4.47 ลักษณะช่องประตูกลางด้านหน้า

4.1.16.6.2 บัวหัวเสา บัวหัวเสาของเสาร่วม โนเป็นบัวกลมซ้อนกันขึ้นไป ปั้นเน้นปริมาตรที่โคนบัวหัวเสาและลดปริมาตรที่ปลายบัวหัวเสาทำให้อบัวหัวเสามีลักษณะเพียวขึ้นไป ที่คอบัวป็นเป็นย่อมุมไม้สิบสองเหมือนกับ โคนเสาร่วมโน ประดับลูกแก้วออกโก่ 1 ลูก แต่เส้นลาวด้านล่างป็นให้สะบัดออกมาจนจนดูเหมือนว่ามีลูกแก้วสองลูก



ภาพที่ 4.48 ลักษณะบัวหัวเสาของเสาร่วมโน

บัวหัวเสาพาไลเป็นบัวแวงมีบัวซ้อน และบัวแซม ที่ โคนกลีบบัวป็นกระจิงปฏิญาณประดับสลักกันระหว่างใบใหญ่และใบเล็ก ที่คอบัวป็นเป็นย่อมุมไม้สิบสองเหมือนกับ โคนเสาพาไล ประดับลูกแก้วออกโก่ 1 ลูก แต่เส้นลาวด้านล่างป็นให้สะบัดออกมาจนจนดูเหมือนว่ามีลูกแก้วสองลูก

เอกสารนี้เป็นเอกสารที่สงวนไว้สำหรับการใช้งานเพื่อการศึกษาเท่านั้น ไม่อนุญาตให้นำไปใช้ประโยชน์ด้านการค้าไม่ว่ากรณีใดๆ ทั้งสิ้น อีกทั้งห้ามมิให้ตัดแปลงเนื้อหา และต้องอ้างอิงถึงเจ้าของเอกสารทุกครั้งที่มีการนำไปใช้



ภาพที่ 4.49 ลักษณะบัวหัวเสาฟาไลเป็นบัววงมีบัวซ้อน และบัวแซม

บัวหัวเสาของเสาอิงมี 2 แบบ แยกตามตำแหน่ง ที่ตำแหน่งเสาอิงริมผนังด้านสกัดทั้งหมด และตำแหน่งผนังด้านแปทั้งหมด บัวหัวเสามีลักษณะเช่นเดียวกับบัวหัวเสาของเสาฟาไล แต่คอบัวไม่ยื่นออกมา ไม่มีสับสอง แต่บัวหัวเสาของเสาอิงคูกกลางซึ่งปั้นได้ตำแหน่งแปหัวเสาของหลังคาจั้วประธาน เป็นบัวกลีบขนุนบัวแซม ที่โคนกลีบบัวปั้นกระจึงปฏิญาณประดับตามตำแหน่งของบัวกลีบขนุนด้านหน้า ที่คอบัวปั้นลูกแก้วออกโก่ประดับ 1 ลูก ใค้คอบัวปั้นลายกรวยเชิงประดับ นอกจากนี้ภายในอุโบสถในตำแหน่งเสาคูกกลางนี้ยังมีเสาอิงภายในอีก มีลักษณะเช่นเดียวกับเสาอิงคูกกลางภายนอกแต่ไม่มีลายกรวยเชิงประดับใค้คอบัว



ภาพที่ 4.50 ลักษณะบัวหัวเสาของเสาอิง

4.1.16.3 หน้าบันด้านทิศตะวันออก ที่ผนังด้านสกัดด้านหน้า เป็นการเน้นลายก้านขดพุ่มหางโตมากกว่าที่จะเน้นตัวปติมากรรมประธาน เนื่องจากในตำแหน่งกลางหน้าบันแทนที่จะเป็นตำแหน่งของพระนารายณ์ ช่างกลับวางพุ่มหางโตเป็นประธาน โดยวางพุ่มขนาดใหญ่ที่สุดไว้ตำแหน่งนี้แล้ววางพุ่มขนาดเล็กกว่าไล่ขึ้นไปข้างบน นอกจากนี้ก็วางพุ่มหางโตอีก 2 พุ่มที่ตำแหน่งด้านข้างขยับลงมาด้านล่างเล็กน้อยแล้วใช้ลายก้านขดม้วนเป็นวงให้มีจำนวนชั้นมากที่สุดเพื่อเน้นบทบาทในการสร้างสมมาตรของ โครงภาพทั้งหมดให้ชัดเจน ส่วนด้านล่างของพุ่มหางโตที่ใหญ่ที่สุดนั้นจึงปั้นรูป

เอกสารนี้เป็นเอกสารที่สงวนไว้สำหรับการใช้งานเพื่อการศึกษาเท่านั้น ไม่อนุญาตให้นำไปใช้ประโยชน์ด้านการค้าไม่ว่ากรณีใดๆ ทั้งสิ้น อีกทั้งห้ามมิให้ดัดแปลงเนื้อหา และต้องอ้างอิงถึงเจ้าของเอกสารทุกครั้งที่มีการนำไปใช้

ครุฑที่ใช้สองแขนยึดลายก้านเอาไว้ประดับ ส่วนลายก้านอื่นๆ ก็มีวน ขดกันไปตามที่ว่างที่เหลือจากการวาง โครงภาพของพุ่มช่อหาง โศเหล่านี้



ภาพที่ 4.51 ลักษณะหน้าบ้านด้านทิศตะวันออก

4.1.16.6.4 หน้าบ้านด้านทิศตะวันตก ปั้นเป็นรูปนารายณ์ทรงอสุร อสุรอยู่ในท่าขัดสมาธิราบ บนดอกบัวมือทั้งสองพนมอยู่กับอก มืออีกสองข้างจับก้านลายไว้ ภายในกรอบหน้าบ้านประดับลายก้านช่อหางโศลายก้านมีลักษณะกลมอวบ เส้นด้านล่างจะใหญ่และค่อยๆ ลดขนาดลงเมื่อไหลระดับขึ้นสู่ด้านบน แต่ละเส้นมีขนาดเท่ากัน ออกลายจากด้านล่างงอสะบัดโค้งขึ้นข้างบนขนานกันไปโดยเว้นจังหวะช่องไฟของก้านเพื่อประดับลายพุ่มหางโศ ลายพุ่มนี้ด้านล่างจะปั้นให้มีขนาดใหญ่กว่าลายพุ่มด้านบน โดยค่อยๆ ลดขนาดลง ไปตามลำดับ ดังนั้นเมื่อพิจารณาคุณลักษณะของการปั้นลายพื้นหน้าบ้าน ช่างต้องการเน้นปั้นลายให้มีปริมาตรด้านล่างให้มากแล้วจึงค่อยลดปริมาตรนี้ลง ด้วยขนาดองค์ประกอบตามตำแหน่งความสูง ที่หน้าบ้านด้านบนจึงดูโล่งให้มากกว่าส่วนฐาน คุณลักษณะเช่นนี้ทำให้รูปปั้นเป็นพระนารายณ์และอสุรที่อยู่เส้นกลางหน้าบ้านถูกเน้นขึ้นมาด้วย



ภาพที่ 4.52 ลักษณะหน้าบ้านด้านทิศตะวันตก

สุนทรียภาพที่ปรากฏที่หน้าบ้านด้านทิศตะวันออกและตะวันตกแตกต่างกันชัดเจน ในขณะที่หน้าบ้านทิศตะวันออกใช้ปริมาตรของลายก้านช่อหาง โศเน้นปริมาณกรรมที่อยู่กลางภาพให้ชัดเจน แต่หน้าบ้านด้านทิศตะวันตกกลับเน้นการวาง โครงรูปและลักษณะมีวนของก้านลาย เพื่อเน้นตัวเอง

เอกสารนี้เป็นเอกสารที่สงวนไว้สำหรับการใช้งานเพื่อการศึกษาเท่านั้น ไม่อนุญาตให้นำไปใช้ประโยชน์ด้านการค้า ไม่ว่ากรณีใดๆ ทั้งสิ้น อีกทั้งห้ามมิให้ดัดแปลงเนื้อหา และต้องอ้างอิงถึงเจ้าของเอกสารทุกครั้งที่มีการนำไปใช้

ให้ชัดเจนขึ้นมากโดยลดความสำคัญของรูปติมากรรมที่เคยมีบทบาทอย่างสำคัญต่อหน้าบันทั้งหมด

4.1.16.7 องค์ประกอบโครงสร้างหลังคา หลังคาแบ่งออกเป็น 3 ช่วง ช่วงที่ 1 และ 3 เป็นหลังคาชั้นที่ 1 มีจำนวนค้ำ 3 ค้ำและช่วงที่ 2 เป็นหลังคาชั้นที่ 2 มีจำนวนค้ำ 3 ค้ำ เช่นเดียวกัน หลังคาชั้นที่ 1 คลุมอุโบสถ ช่วงเสา a' และหลังคาชั้นที่ 2 คลุมอุโบสถช่วงเสา b' เมื่อพิจารณาอาคารทั้งแกนด้านหน้าและด้านข้างก็จะเห็นอาคารเป็นแบบสมมาตรทุกด้าน การทำชั้นซ้อนหลังคาพิจารณาได้ดังนี้

หลังคาชั้นที่ 2 ค้ำที่ 1 เป็นค้ำหลังคาจั้วประธานรองรับช่อเอกที่พาดระหว่างโครงสร้างเสา รวมในทีระดับ 8.37 ม. สร้างโดยการแบ่งค้ำหลังคาออกเป็น 3 ส่วนค้ำแปลที่เหลี่ยมจัตุรัส 2 ค้ำ แล้วใช้โครงไม้เครื่องประดิศคามตำแหน่งแปลในแต่ละช่วงแล้วใช้ไม้จันทันค่อวางเป็นกรอบยึดหัวแปจัตุรัสไว้จากนั้นใช้แปแบนวางบนไม้จันทันนี้ เมื่อได้ค้ำแห่งแปลแล้ว 5 ค้ำแห่งและค้ำแห่งยอดของอกไก่แล้วจึงวางกลอน ระแนงและมุงกระเบื้องค่อไป ความยาวของค้ำวัดจากสันหลังคาถึงปลายหลังคา 4.83 ม. หลังคาค้ำที่ 2 สร้างโดยการใช้ช่อปีกนกพาดกับผนังรับน้ำหนักและเสาพาไลในระดับเดียวกันจากนั้นตั้งเสาค้ำขึ้นเพื่อรับช่อโทของหลังคาค้ำที่ 2 ทีระดับ 6.57 ม. ช่อโทค้ำนี้จะฝากไว้กับเสาและแปลานอีกสองค้ำไปจนถึงเชิงแปที่ห้องลงมาจกแปหัวเสาของจั้วประธาน แล้ววางระแนงและกระเบื้องมุงค่อไป มีความยาวของค้ำวัดจากเชิงแปจนถึงเชิงกลอน 2.34 ม. หลังคาค้ำที่ 3 สร้างโดยการวางแปหัวเสาที่ปลายช่อปีกนกทีระดับ 5.16 ม. แล้วพาดกลอนจากแปหัวเสามาแปลาน 1 ค้ำ ไปเชิงแปที่ห้องลงมาจกแปหัวเสาของหลังคาค้ำที่ 2 แล้ววางระแนงและกระเบื้องมุงค่อไป มีความยาวของค้ำวัดจากเชิงแปจนถึงเชิงกลอน 1.90 ม. ปูนอุดช่องว่างระหว่างชั้นหลังคาทำความหนาประมาณ 0.20 ม. ส่วนไชรายื่นออกมาจากปูนอุดประมาณ 0.40 ม.

หลังคาชั้นที่ 1 สร้างเช่นเดียวกับหลังคาชั้นที่ 2 โดยมีระยะช่อนวัดจากระดับอกไก่ที่แตกต่างกัน 0.85 ม. ทีผนังด้านสกัดทั้งสองด้าน คาดว่าไม่มีช่อเอกและช่อของหลังคาค้ำที่ 2 แต่จะใช้ผนังรับน้ำหนักก่อเป็นบารับแทน ส่วนค้ำหลังคามีช่อปีกนกพาดหัวเสาพาไลและยังคงเห็นร่องรอยของช่อและโครงไม้ที่ถูกก่อกอจับยึดที่บ่ออยู่ทีระดับหัวเสาพาไลของชั้นที่ 1 และ 2 ก็มีระดับต่างกัน 0.85 ม. เท่ากัน

จุดที่น่าสังเกตคือ ช่วงรอยต่อระหว่างหลังคาชั้นที่ 1 และ 2 นี้ กล่าวคือ อุโบสถ ทีหลังคาชั้นที่ 1 ค้ำที่ 1 จะยึดแปจัตุรัสเข้ากับโครงเครื่องประดิศของหลังคาชั้นที่ 2 ค้ำที่ 1 จากนั้นก็ใช้ไม้จันทันยึดกับแปจัตุรัสนี้แล้ววางแปแบนและโครงสร้างหลังคาอื่นค่อไป แต่ในหลังคาชั้นที่ 1 และค้ำที่ 2 จะใช้วีฝากแปจัตุรัสเข้ากับช่อหลังคาชั้นที่ 2 ค้ำที่ 2 และฝากแปหัวเสาเข้ากับเสาค้ำกักตาของหลังคาชั้นที่ 2 ค้ำที่ 2 จากนั้นก็วางไม้เฉียงคล้ายกับไม้จันทันยึดระหว่างแปสองค้ำนี้ แล้วจึงวางแปจัตุรัสอีก 1 ค้ำ โดยทำลิ้มไม้สอดเข้ากับไม้พาดเฉียงค้ำนี้เพื่อไม่ให้เฉียงค้ำนี้ฉีกขาด

เอกสารนี้เป็นเอกสารที่สงวนไว้สำหรับการใช้งานเพื่อการศึกษาเท่านั้น ไม่อนุญาตให้นำไปใช้ประโยชน์ด้านการค้าไม่ว่ากรณีใดๆ ทั้งสิ้น อีกทั้งห้ามมิให้ดัดแปลงเนื้อหา และต้องอ้างอิงถึงเจ้าของเอกสารทุกครั้งที่มีการนำไปใช้

ส่วนโถงยื่นออกมาจากผนังด้านสกัดด้านล่างประมาณ 0.85 ม. และทำชะง็อกยื่นออกไป
คลุมหน้าบันประมาณ 1.15 ม.



ภาพที่ 4.53 ลักษณะ โครงสร้างหลังคา

4.1.16.8 องค์ประกอบตกแต่ง

4.1.16.8.1 องค์ประกอบตกแต่งส่วนฐาน การจัดวางองค์ประกอบพระประธานภายในองค์พระประธานภายในพระอุโบสถนั้น ถือได้ว่าเป็นสัญลักษณ์สำคัญที่จุดศูนย์รวมภายในพระอุโบสถ การจัดวางตำแหน่งฐานชุกชี และองค์ประกอบรวมของพระประธานนิยมจัดวางไว้ห้องคอนท้ายของพระอุโบสถเสมอ ทั้งนี้เพราะจำเป็นต้องเว้นพื้นที่ส่วนหนึ่งทางด้านหน้าพระประธานไว้สำหรับพระภิกษุใช้ประกอบกิจการทางสงฆ์

การออกแบบการจัดวางฐานชุกชี สำหรับประดิษฐาน พระประธานภายในพระอุโบสถวัดใหญ่สุวรรณารามนั้น ถูกออกแบบไว้ในห้องเกือบคอนท้ายของพื้นที่ภายใน เมื่อศึกษาจากแผนผังจะพบว่าทำงานปัทม์เป็นรูปสี่เหลี่ยม ล้อมรอบเสารับ โครงสร้างภายในห้องระหว่างเสาคู่ที่ 4 และ 5 เมื่อวัดฐานชั้นล่างสุดโดยรอบมีขนาด 6.03 x 4.61 เมตร บนฐานปัทม์รูปสี่เหลี่ยมตรงกลางประดิษฐานองค์พระประธานขนาดใหญ่เป็นพระปูนปั้น ปางมารวิชัย หน้าตักกว้าง 2.20 เมตร ทำฐานปูนปั้นรองรับองค์พระ และบนฐานชุกชีเดียวกันทางด้านหน้า ด้านข้าง และด้านหลังประดิษฐานพระพุทธรูปขนาดเล็กลงมา หันหน้าสู่ทิศทั้ง 4 โดยด้านหน้าและด้านหลังจัดวางด้านละ 3 องค์ ส่วนด้านข้างทั้ง 2 ด้านจัดวางข้างละ 2 องค์ ทั้งนี้เพราะมีความเหมาะสมด้านพื้นที่ในการกำหนดช่วงไฟ การจัดวางโครงสร้างองค์ประกอบพระประธานดังกล่าวถือได้ว่าเป็นคตินิยมที่พบ

เอกสารนี้เป็นเอกสารที่สงวนไว้สำหรับการใช้งานเพื่อการศึกษาเท่านั้น ไม่อนุญาตให้นำไปใช้ประโยชน์ด้านการค้าไม่ว่ากรณีใดๆ ทั้งสิ้น อีกทั้งห้ามมิให้ตัดแปลงเนื้อหา และต้องอ้างอิงถึงเจ้าของเอกสารทุกครั้งที่มีการนำไปใช้

มากในสมัยอยุธยา เช่น วัดกุฎีดาว จังหวัดพระนครศรีอยุธยา วัดมเหยงค์ จังหวัดพระนครศรีอยุธยา เป็นต้น

ส่วนทางด้านหน้าข้างหลังฐานชุกชีพระประธานยังปรากฏพระพุทธรูปและรูปเคารพสำคัญ เมื่อดูจากแผนผังการจัดวางกลุ่มพระพุทธรูปเหล่านี้กับองค์พระประธานขนาดเอกภาพต่อกัน ไม่มีความสัมพันธ์กันทั้งในแนวราบ และแนวตั้ง เช่น พระพุทธรูปหล่อสำริดปางมารวิชัย หน้าตักกว้าง 1.40 เมตร ที่ประดิษฐานซิดติดผนังด้านหลังพระประธาน น.ณ ปากน้ำ กล่าวว่านำมาจากวัดหัวสนาม (วัดร้างหลังวัดใหญ่) อีกทั้งเมื่อพิจารณาในด้านรูปแบบพบว่ามีลักษณะแตกต่างจากองค์พระประธานและกลุ่มพระบริวารที่จัดวางในกลุ่มองค์ประกอบพระประธาน

เมื่อศึกษาจากรูปแบบพระประธานและกลุ่มพระบริวารบนฐานชุกชี ที่เป็นองค์ประกอบเดียวกันผู้วิจัยสันนิษฐานว่าเป็นพระพุทธรูปที่น่าจะสร้างในสมัยเดียวกันและมีมาตั้งแต่คราวก่อนสร้างพระอุโบสถ หรือคราวบูรณะใหญ่สมัยสมเด็จพระสังฆราชแดงโม โดยการศึกษาจากลักษณะการจัดวางแผนผังและรูปแบบทางด้านศิลปะมีลักษณะเดียวกัน กล่าวคือการจัดวางแผนผังฐานชุกชีรูปสี่เหลี่ยม สำหรับรองรับองค์พระพุทธรูปทั้งหมดที่ตั้งอยู่บนฐานเดียวกัน โดยลักษณะแล้วถ้าสมมุติว่ามีการสร้างพระพุทธรูปเป็นพระประธานองค์เดียว ซึ่งมีขนาดใหญ่กว่าองค์อื่น ๆ ถูกจัดวางไว้ตรงกลางบนฐานชุกชีรูปสี่เหลี่ยม สำหรับรองรับองค์พระพุทธรูปทั้งหมดที่ตั้งอยู่บนฐานเดียวกัน โดยลักษณะแล้วถ้าสมมุติว่ามีการสร้างพระพุทธรูปที่เป็นพระประธานองค์เดียว ซึ่งมีขนาดใหญ่กว่าองค์อื่น ๆ ถูกจัดวางไว้ตรงกลางบนฐานชุกชีรูปสี่เหลี่ยม แม้ว่าพระประธานดังกล่าวจะมีขนาดใหญ่ แต่ถ้าศึกษาจากแผนผังจะเห็นว่ายังคงเหลือพื้นที่ว่างด้านข้างในระหว่างช่องเสาตั้ง 4 ด้านถ้าไม่มีการสร้างพระบริวารเพิ่มเสริมองค์ประกอบในแนวตั้งและแนวราบให้สมบูรณ์ รูปแบบการจัดวางองค์ประกอบพระประธานดังกล่าวถือว่าขาดองค์ประกอบที่สมบูรณ์อย่างชัดเจน ซึ่งเมื่อมองจากแผนผังจะพบว่าช่องว่างที่ยังคงเหลืออยู่น่าจะจัดวางพระบริวารดังกล่าว โดยขณะเดียวกันถ้ามองในด้านหน้าหรือด้านข้างจะพบว่าโครงเส้นรอบนอกขององค์ประกอบประเพณีผนวกกันเมื่อศึกษารูปแบบทางศิลปะของพระพุทธรูปทั้งหมดที่ตั้งอยู่บนฐานเดียวกันทั้งพระประธานและพระบริวารมีลักษณะรูปแบบเดียวกันคือ เป็นลักษณะของพระพุทธรูปสมัยอยุธยาที่ได้รับอิทธิพลพระพุทธรูปสมัยอู่ทองยุคที่ 3 มีเส้นลวดที่กระบังหน้ายาวรี มีไรพระศก ยอดเปลวรัศมีเป็นแบบเปลวเพลิงซึ่งรับอิทธิพลศิลปะคุโขทัยชาวจีวรหรือสังฆาภิวัตต์เป็นเส้นตรง ประทับนั่งขัดสมาธิราบ ปางมารวิชัย พระพุทธรูปดังกล่าวจึงน่าจะสร้างในคราวเดียวกันทั้งหมด

เอกสารนี้เป็นเอกสารที่สงวนไว้สำหรับการใช้งานเพื่อการศึกษาเท่านั้น ไม่อนุญาตให้นำไปใช้ประโยชน์ด้านการค้าไม่ว่ากรณีใดๆ ทั้งสิ้น อีกทั้งห้ามมิให้ตัดแปลงเนื้อหา และต้องอ้างอิงถึงเจ้าของเอกสารทุกครั้งที่มีการนำไปใช้



ภาพที่ 4.54 ลักษณะฐานชุกชี

4.1.16.8.2 องค์ประกอบตกแต่งส่วนเรือน จิตรกรรมฝาผนัง มีแบบแผนการเขียนภาพ จิตรกรรมที่แตกต่างจากที่อื่น ๆ แบบแผนในที่นี้หมายถึงกรรมวิธีทั้งหมดในการสร้างภาพจิตรกรรม ฝาผนัง ทั้งเทคนิคการเขียนภาพ การจัดวางโครงสร้างภาพรายละเอียดภาพ และการใช้สี ภาพ จิตรกรรมภายในพระอุโบสถแห่งนี้ มีความแตกต่างจากจิตรกรรมฝาผนังที่อื่น ๆ ทั้งยุคก่อน พุทธ ศตวรรษที่ 22 และหลังพุทธศตวรรษที่ 22 จิตรกรรมภายในพระอุโบสถวัดใหญ่สุวรรณาราม มี ภาพเขียนที่พอจำแนกเนื้อหาออกได้เป็น 3 เรื่อง

1. ภาพอาร์กย์ หรือทวารบาล
2. พุทธประวัติตอนมารผจญ
3. ภาพเทพชุมนุม

นอกจากนี้ผนังทางด้านทิศตะวันตกยังเขียนเป็นภาพลายพุ่มข้าวบิณฑ์ก้านแย่งบน พื้นสีน้ำตาลเข้ม

การจัดโครงสร้างภาพที่นั้จัดภาพเรื่องเทพชุมนุมไว้เต็มผนังด้านข้างทางด้านทิศเหนือและทิศ ได้เป็นแนวความคิดคู่กันไปจำนวน 5 แถว โครงสร้างผนังจะไม่เจาะหน้าค้ำ จะแตกต่างจาก จิตรกรรมรุ่นเดียวกัน เช่นที่ พระวิหารวัดใหม่ประชุมพล จังหวัดพระศรีอยุธยาจัดภาพเทพชุมนุม เต็มพื้นที่ผนังก็จริงแต่ตำแหน่งภาพอยู่เหนือหน้าค้ำ ส่วนผนังระหว่างหน้าค้ำเขียนภาพเรื่องราว ทางธรรมชาติ ส่วนจิตรกรรมในรุ่นต่อมาผนังด้านข้างมักเขียนเรื่องราวทางพุทธประวัติ การดำเนิน เรื่องจัดภาพเป็นตอน ๆ เช่น จิตรกรรมภายในพระอุโบสถวัดเกาะแก้วสุทธาราม จังหวัดเพชรบุรี จิตรกรรมภายในพระอุโบสถวัดช่องนนทรี กรุงเทพฯ เป็นต้น

ส่วนผนังด้านสกัดทางด้านหน้า เขียนเป็นภาพพุทธประวัติตอนมารผจญ ผนังสกัดด้านหลัง เขียนภาพลายพุ่มข้าวบิณฑ์ก้านแย่ง

ภาพอาร์กย์ หรือทวารบาลเขียนขึ้นบนบานประตู ทางด้านทิศตะวันออก 3 คู่ บานประตู ทางด้านทิศตะวันตก 2 คู่ เรื่องราวแต่ละบานมีความแตกต่างกันออกไป คือ ประตูทางทิศ ตะวันออกเขียนภาพเสี้ยวกางแบบจีน ทั้งบานด้านซ้ายและด้านขวามานประตูกลางเขียนภาพทวาร บาลแบบไทยยืนบนฐานอสุรแบกหันหน้าเข้าหากัน ส่วนบานทางด้านหลังทิศตะวันตกทางด้าน

เอกสารนี้เป็นเอกสารที่สงวนไว้สำหรับการใช้งานเพื่อการศึกษาเท่านั้น ไม่อนุญาตให้นำไปใช้ประโยชน์ด้านการค้า ไม่ว่ากรณีใดๆ ทั้งสิ้น อีกทั้งห้ามมิให้ตัดแปลงเนื้อหา และต้องอ้างอิงถึงเจ้าของเอกสารทุกครั้งที่มีการนำไปใช้

ขวามือพระประธาน เขียนเป็นภาพนางกนิรี 2 คนยื่นหันหน้าเข้ากัน และบานทางด้านซ้ายมือพระประธานเขียนเป็นภาพเทพธิดายืนพนมมือหันหน้าเข้าหากัน

นอกจากนี้รายละเอียดภายในภาพของภาพเขียนภายในพระอุโบสถแห่งนี้ที่แตกต่างจากจิตรกรรมที่อื่นๆ ตรงที่แสดงรายละเอียดแบบลวดลาย (Graphic Quality) ซึ่งถือเป็นลักษณะเด่นของงานจิตรกรรมแห่งนี้ ลายที่พบเป็นองค์ประกอบภาพนั้นมีด้วยกันหลายส่วน เช่น ลายหน้ากระดานคั่นภาพเทพชุมนุมแต่ละชั้น ลายในกรอบสามเหลี่ยมระหว่างหยักของเส้นสันเทา ลายดอกไม้ร่วงและลายดอกแตงตัวภาพ เทพชุมนุม ภาพในเรื่องมารผจญ เป็นต้น จิตรกรรมกลุ่มอื่นๆ จะแสดงลักษณะคุณภาพแบบบรรยากาศ (Pictorial quality)

เรื่องการใช้สีในจิตรกรรมฝาผนังนั้นเดิมในสมัยอยุธยาตอนต้น จิตรกรรมฝาผนังนิยมใช้สีที่เรียกว่าสีเอกรงค์ (monochrome) เช่น จิตรกรรมในกรุพระปรางค์วัดราชบูรณะ ซึ่งมีเพียง 2-3 สี เช่น สีแดง สีเหลือง และสีดำ แต่ต่อมาไว้วิวัฒนาการใช้สีเพิ่มมากขึ้น เช่น ภาพเขียน กรุพระปรางค์วัดมหาธาตุราชบุรี ถือเป็นช่วงต่อระหว่างการใช้สีแบบเอกรงค์ และพหุรงค์ ในสมัยอยุธยาตอนปลายสีที่ใช้มีความหลากหลายขึ้น เช่น ภาพจิตรกรรมภายในพระวิหารวัดใหม่ประชุมพล อุษยาภาพจิตรกรรมในคาน้ำพระพุทธรูปโฆษาจารย์อยุธยา โครงสีส่วนใหญ่ยังเป็นกลุ่มสีหม่นอยู่ ไม่สดใสแต่ภาพจิตรกรรมฝาผนังในพระอุโบสถวัดใหญ่สุวรรณาราม นิยมใช้สีแท้ ซึ่งสดใสมากกว่าจิตรกรรมฝาผนังวัดอื่นๆ มีการคลุมโทนสีแดงเต็มพื้นที่ผนัง เริ่มนำเอาสีเขียว สีม่วง และสีฟ้าเข้ามาใช้ มีการใช้สีขาวเข้ามาผสมให้เกิดสีใหม่ ๆ เช่น สีชมพู สีน้ำตาลอ่อน สีเทา สีขาวอมเหลือง สีต่างๆ เหล่านี้ถูกใช้เป็นลวดลายกระหนก หรือใบไม้ที่เป็นขอลายเป็นต้น

ผนังส่วนนี้จึงจำกัดด้วยพื้นที่จึงเขียนภาพลวดลายต้นไม้ประดิษฐ์ตกแต่ง ส่วนผนังด้านข้างแผนผังจะเป็นว่า โครงสร้างผนังไม่ถูกแบ่งเช่นเดียวกับผนังด้านสกัดด้วยเสาหลอกอิงผนัง และช่องหน้าต่างเรื่องราวจึงถูกออกแบบให้เป็นแนวเดียวกันในแนวนอนตามพื้นที่ผนัง นอกจากนี้แผนผังพระอุโบสถที่กล่าวในเบื้องต้นนั้นจะเป็นการกำหนดพื้นที่ภายในในแนวราบ ซึ่งส่งผลต่อการกำหนดขนาดรายละเอียดภาพจิตรกรรมฝาผนังได้อีกด้วย

เมื่อวิเคราะห์ถึงความสัมพันธ์ระหว่างกลุ่มพระประธานและภาพจิตรกรรมฝาผนังจะพบว่ามีความสัมพันธ์ใน 2 ลักษณะใหญ่ ๆ คือ

1. ความสัมพันธ์ทางคติความหมายเชิงสัญลักษณ์ภาพจิตรกรรมฝาผนังในพระอุโบสถวัดใหญ่สุวรรณารามแห่งนี้ แม้ว่าจะถือเป็นแบบแผนเริ่มแรกในการเขียนภาพจิตรกรรมฝาผนังบนผนัง โปสถ์วิหารก็ตามแต่แบบแผนต่าง ๆ ล้วนมีอิทธิพลจากจิตรกรรมก่อนหน้ามีมาบ้างแล้ว

จิตรกรรมฝาผนังภายในพระอุโบสถมีเรื่องราว และตำแหน่งของภาพที่ถูกกำหนดไว้เป็นแบบแผนเฉพาะตัว โดยผนังด้านสกัดทางด้านหน้าเขียนภาพพุทธประวัติตอนมารผจญ ผนังด้านหลังเขียนภาพลวดลายพุ่มข้าวบิณฑ์ก้านแย่ง ผนังด้านข้างเขียนภาพเทพชุมนุม และบานประตูเขียนภาพทวารบาล รูปแบบต่าง ๆ เรื่องราวของพระประธานในที่นี้อาจหมายถึงทางเลือกหนึ่ง

ทรงเลือกเพื่อตรัสรู้เป็นพุทธเจ้า และจะเห็นได้ว่าการทำปางมารวิชัย เป็นคติที่นิยมสำหรับองค์พระ
ประธานย่อมเห็นความเกี่ยวข้องที่ชัดเจน ส่วนผนังทางด้านซ้าย-ขวา เนื้อหาของภาพล้วนเป็น
ภาพเทพชุมนุม การออกแบบผนังหน้าพระนมมือเข้าหาประธานทั้งสิ้น ลักษณะดังกล่าวย่อม
หมายถึงการเข้าพิธีกรรม หรือ อาจหมายถึงการแสดงความยินดีที่พบในปัจจุบันยังแสดงที่พบใน
ความหมายที่มีต่อองค์พระประธานไม่ชัดเจนนัก ช่างเขียนอาจต้องการความสัมพันธ์ในด้านความ
สุนทรียภาพเป็นสำคัญมากกว่า

2. ความสัมพันธ์ทางด้านสุนทรียภาพ ความสุนทรียภาพในที่นี้หมายถึงความงามที่เกิดขึ้นกับ
องค์พระประธานที่มีจิตรกรรมฝาผนังเป็นส่วนหลักต้นอาจเกิดขึ้นจากห้วงของบรรยากาศที่มีผลมา
จากโครงสร้างส่วนรวมของภาพ หรือรูปแบบลักษณะของจิตรกรรมฝาผนังโดยตรง

บรรยากาศโดยรวม ของห้วงภายในพระอุโบสถนั้นเสมือนถูกเนรมิต ขึ้นมาอีก ลักษณะซึ่ง
แตกต่างจากลักษณะภายนอกอย่างสิ้นเชิง ลักษณะดังกล่าวถือเป็นผลสำเร็จของสถาปนิกและกลุ่ม
ช่างผู้สร้างงานศิลปะภายในงานจิตรกรรมฝาผนังถือเป็นสิ่งหนึ่งที่ช่วยผลักดันให้เกิดบรรยากาศอัน
ศักดิ์สิทธิ์ สงบนิ่ง และน่าเลื่อมในต่อองค์พระประธาน อันเป็นผลต่อเนื่องสืบมาคือความงามที่
เกิดขึ้นต่อองค์พระประธานและห้วงบรรยากาศภายในทั้งหมด โครงสร้างสีของภาพจิตรกรรมฝา
ผนังนั้นเป็น โครงสีแดงชาดทั้งหมด ซึ่งสีแดงชาดนั้นมีคุณสมบัติที่ทำให้สีทองที่เป็นสิวร่างกายพระ
ประธานสุกสกใส โดยมีแสงสว่างที่สอดส่องเข้ามาทางช่องประตูเป็นส่วนเสริมให้มีสิวร่างกายพระ
ประธานสุกสกใส โดยมีแสงสว่างที่สอดส่องเข้ามาทางช่องประตูเป็นส่วนเสริมให้มีความงดงาม
ยิ่งขึ้น ในด้านรูปแบบเรื่องราวของงานจิตรกรรมที่เป็นส่วนเสริมความสุนทรียภาพนั้นตัวอย่าง
ลวดลายด้านหลังพระประธานเป็นลวดลายที่ช่วยเน้นองค์พระประธาน ให้โดดเด่น ได้อย่างชัดเจน

สำหรับสัดส่วนสัดส่วนภาพจิตรกรรมที่ส่งผลต่อความงาม เมื่อเทียบสัดส่วนกับองค์พระ
ประธาน โดยเฉพาะจิตรกรรมเรื่องเทพชุมนุม ตัวภาพเทพชุมนุมมีขนาด 0.73 เมตร พระประธาน
สูง 2.90 เมตร (เฉพาะองค์พระ) เท่ากับภาพเทพชุมนุมมีขนาดสูง 1 ต่อ 4 ขององค์พระประธาน
สัดส่วนดังกล่าวจึงทำให้ไม่แก่กับองค์พระ เมื่อเขียนภาพเทพชุมนุมที่มีขนาดเล็กกว่าและมีจำนวน
มาก จึงส่งผลให้เกิดสัดส่วนที่งดงามดังกล่าว

4.1.16.8.3 วิเคราะห์ความสัมพันธ์ระหว่างจิตรกรรมฝาผนังกับพระอุโบสถ ภาพจิตรกรรม
ฝาผนังภายในพระอุโบสถนั้น มีการจัดวางโครงสร้างภาพส่วนรวมอย่างมีแบบแผนดังที่ได้กล่าว
รายละเอียดมาแล้ว คือ ผนังด้านข้างทั้ง 2 ข้างเขียนภาพเทพชุมนุม ผนังด้านหน้าเขียนภาพพระ
พุทธประวัติตอนมารผจญ ผนังด้านหลังเขียนภาพลวดลายห่มข้าวบิณฑกัณฑ์ และเสาศาภายใน
เขียนลวดลายลกรักปิดทองในการศึกษาเพื่อวิเคราะห์หาความสัมพันธ์ระหว่างจิตรกรรมฝาผนังกับ
พระอุโบสถนั้น ผู้วิจัยของแบ่งเป็นหัวข้อดังต่อไปนี้

4.1.16.8.4 ภาพจิตรกรรมฝาผนังด้านข้างทางทิศเหนือและทิศใต้ ผนังด้านข้างทั้ง 2 ข้าง
เขียนภาพเทพชุมนุม นั่งพนมมือ หันหน้าไปทางแนวผนังทางด้านทิศตะวันตก ออกแบบจัด

โครงสร้างภาพเป็น 5 แถว ซ้อนกัน ในแนวตั้งในผังห้องที่ 2-5 สำหรับผนังห้องที่ 1 และห้องที่ 6 โครงสร้างผนังถูกลดระดับตามระบบโครงสร้างหลังคาพื้นที่ผนังส่วนนี้จึงมีขนาดต่ำกว่าผนังห้องที่ 2-5 ภาพเทพชุมนุมจึงถูกลดชั้นลง เหลือจำนวน 4 ชั้นในทำนอง แต่ผนังยังคงเหลือพื้นที่ว่างส่วนหนึ่ง ทางด้านบน ช่างเขียนจึงได้เขียนภาพนักสิทธิ์วิทยากรในท่าเหาะโผล่มาครึ่งตัว หลังเส้นลึงหาภาพเทพชุมนุมชั้นที่ 4 จะเห็นได้ว่าผู้ออกแบบองค์ประกอบภาพโดยรวมของผนังด้านข้างนั้น ผู้ออกแบบพยายามจัดภาพเทพชุมนุมในทุกห้องผนังให้ได้ จำนวน 5 ชั้น แม้ว่าผนังห้องที่ 1 และห้องที่ 6 จะขนาดพื้นที่ผนังน้อยก็ตาม

ในเรื่องของรูปภาพเทพชุมนุมถูกจัดวางเป็นชุด ๆ สลับกันไปเฉพาะในแถวที่ 1 ถึงแถวที่ 4 คือชุดหนึ่งจะมี 12 องค์ นั่งเรียงกันไป ประกอบด้วย ภายพระพรหม 2 องค์ เทวดา 2 องค์ ครุฑ 2 คน ยักษ์ 2 คน และนักสิทธิ์วิทยากร 2 คน ส่วนแถวบนสุดของห้องที่ 2 ถึงห้องที่ 5 เขียนภาพพระพรหมทับพระอินทร์นั่งสลับกันไป การจัดองค์ประกอบภาพดังกล่าวถือว่าค่อนข้างมีแบบแผน ที่มีลักษณะซ้ำ ๆ กันในเนื้อหา แต่ไม่ซ้ำกันในรายละเอียดภาพเพราะช่างเขียนได้ออกแบบภาพให้มีความแตกต่างกันใน 1 ชุด ถึง 12 รูปแบบ เมื่อนำมาจัดวางเรียงกันจึงให้ความรู้สึกที่หลากหลายของลวดลายที่เป็นรายละเอียดภาพ

ขนาดและสัดส่วนของภาพถือเป็นสิ่งสำคัญผู้ออกโครงสร้างภาพได้กำหนดขนาดของภาพให้มีความสัมพันธ์กับองค์ประกอบต่าง ๆ ภาพในพระอุโบสถได้อย่างเหมาะสม เช่นขนาดที่สัมพันธ์กับผนังขนาดที่สัมพันธ์กับพระประธาน ขนาดที่สัมพันธ์กับจุดมุมมองเป็นต้น โครงสร้างผนังด้านข้างทั้ง 2 ข้างนี้ มีลักษณะเป็นผืนแผ่นเดียวกันทั้งผนัง มีขนาดยาว 19.50 เมตร กว้าง 4.70 เมตร ผนังห้องที่ 1 และห้องที่ 6 ถูกลดระดับลง 0.70 เมตร สัดส่วนของภาพนั้น ภาพเทพชุมนุมแถวแรก (นับจากด้านล่างขึ้นด้านบน) ถูกลดระดับลง 0.70 เมตร มีลายหน้ากระดานรองรับมีความกว้าง 0.09 เมตร ขนาดความของระดับแถวจัดวางภาพเทพชุมนุมชั้นนี้กว้างเพียง 0.45 เมตร ส่วนระดับความกว้างของชั้นที่ 2 ถึงชั้นที่ 5 มีขนาดความกว้าง 0.73 เมตร ในแต่ละชั้นมีลายหน้ากระดานคั่นภาพ คั่นไว้มีขนาดความกว้างของลายหน้ากระดาน 0.09 เมตร ส่วนผนังชั้นลดในห้องที่ 1 และห้องที่ 6 ภาพเทพชุมนุม ชั้นบนสุดมีขนาดความกว้าง (วัดจากลายหน้ากระดานจรดแนวผนังด้านบนสุด) 1.03 เมตร จะเห็นได้ว่ากรออกแบบโครงสร้างภาพดังกล่าว ช่างเขียนได้แบ่งผืนผนังเป็น 5 แถว เพื่อเขียนภาพเทพชุมนุมนั่งเรียงกันไป ในขนาดสัดส่วนของภาพที่ไม่ใหญ่หรือเล็กเกินไป มีความสัมพันธ์ในด้านสัดส่วนกับองค์ประกอบต่าง ๆ ที่กล่าวไว้ในตอนต้นได้อย่างเหมาะสม การวางภาพเทพชุมนุมในแถวบนหรือชั้นแถวแต่ละแถว แถวที่ 1 (นับจากแถวล่างสุด) ภาพเทพชุมนุมแถวนี้ไม่สามารถนับจำนวนได้เพราะภาพลบเลือนมาก ส่วนแถวที่ 2 เขียนภาพเทพชุมนุม 56 องค์ แถวที่ 3 เขียนภาพเทพชุมนุม 53 องค์ แถวที่ 4 เขียนภาพเทพชุมนุม 53 องค์ แถวที่ 5 เขียนภาพเทพชุมนุม 32 องค์ (เฉพาะห้องที่ 2-5) ส่วนผนังชั้นลดห้องที่ 1 และ 6 ภาพนักสิทธิ์วิทยากรที่เขียนหลังเส้นลึงหาขององค์เทพชุมนุม

แถวที่ 4 มีจำนวน 14 องค์กร จากการศึกษาจำนวนของเทพชุมนุมในแต่ละแถวดังกล่าว จะเห็นว่าแถวที่อยู่ต่ำสุดจะเขียนจำนวนมากกว่าแถวที่อยู่ถัดไป ทั้งนี้ผู้ออกแบบภาพอาจจะมีการคำนึงถึงสัดส่วนของภาพที่อยู่ไกลออกไป ต้องมีขนาดใหญ่และระยะห่างของภาพแต่ละภาพมากขึ้น ทั้งนี้เพื่อจุดมมองของภาพจะได้มีส่วนที่ไม่แตกต่างกันมากนักในองค์ประกอบภาพมวลรวมทั้งผนังตามหลักทฤษฎีเรียก การคำนึงถึงอากาศนัยอย่างการสร้างงานศิลปกรรมทั่วไปแต่ในเรื่องของจำนวนเทพชุมนุมนั้นผู้วิจัยเห็นว่าช่างเขียนอาจไม่ได้คำนึงหรือกำหนดจำนวนของเทพชุมนุมตามคตินิยมใดอย่างหนึ่ง แต่คำนึงถึงความลงตัวในองค์ประกอบภาพกับสัดส่วนโครงสร้างผนังมากกว่า ทั้งนี้เพราะเทพชุมนุมแต่ละชั้นมีจำนวนไม่เท่ากัน เมื่อเปรียบเทียบขนาดของภาพเทพชุมนุมจะพบว่ามีความใหญ่ขึ้น จากจิตรกรรมฝาผนังในสมัยอยุธยาตอนต้น เช่น ในกรุงชุมนุมที่สำคัญ คือ เขียนภาพเทพชุมนุมที่มีสัดส่วนตัวภาพขนาดใหญ่ และเขียนเรื่องเดียวเต็มตลอดทั้งผนังในผนังด้านข้าง ทั้งนี้อาจเป็นเพราะแบบแผนการเขียนภาพเปลี่ยนมาเขียนในพระอุโบสถวิหาร จากที่นิยมเขียนประดับกรและคูหาปราสาท ซึ่งอาจเกิดจากพื้นที่ปริมาตรภายใน (space) ของพระอุโบสถ

ความสัมพันธ์กับโครงสร้างส่วนรวม ภาพจิตรกรรมฝาผนังด้านข้างทั้ง 2 ข้าง ถือได้ว่าเป็นงานตกแต่ง สถาปัตยกรรม สถาปัตยกรรม ที่ช่วยเสริมให้พระอุโบสถมีความสมบูรณ์มากขึ้นภาพจิตรกรรม เป็นสิ่งช่วยสร้างบรรยากาศภายในให้มีความศักดิ์สิทธิ์ เพิ่มพลังบารมีของพระประธานภายในได้เป็นอย่างดี เพราะภาพเทพชุมนุมเหล่านี้เขียนขึ้นเป็นจำนวนมาก ในแต่ละองค์ล้วนหันหน้าพนมมือเข้าหาพระประธาน

ห้องอาคารภายในนอกจากเราจะใช้สอยได้แล้วยังให้ความรู้สึกด้านสุนทรภาพไว้ด้วย นักวิชาการตะวันตกเรียก Architectural Space หรือ Expressive Space ซึ่งเสมือนได้ในรมิตโลกภายในขึ้นมาอีกโลกหนึ่ง ภาพจิตรกรรมในฝาผนังด้านข้างนั้นถือได้ว่าเป็นพื้นที่ส่วนใหญ่ของภาพจิตรกรรมภายในทั้งหมด จึงช่วยเสริมสร้างบรรยากาศความรู้สึกดังกล่าวได้ค่อนข้างชัดเจน

นอกจากความสัมพันธ์ของการเสริมองค์ประกอบสถาปัตยกรรมให้สมบูรณ์และช่วยเสริมสร้างห้องบรรยากาศภายในให้มีความศักดิ์สิทธิ์ดังกล่าวข้างต้นแล้วที่สำคัญที่สุดภาพจิตรกรรมฝาผนังด้านนี้ มีความสัมพันธ์กับการประกอบกนิในพระอุโบสถแห่งนี้ด้วยกล่าวคือ พระอุโบสถนั้นสร้างขึ้นเพื่อจุดประสงค์หลักอยู่ 2 ประการ คือ ใช้ในการประกอบกิจของสงฆ์ที่ไม่มีฆราวาสเข้ามาเกี่ยวข้อง เช่น สวดปาติโมกข์ และประกอบกิจของสงฆ์ที่มีฆราวาสเข้ามาเกี่ยวข้อง เช่น การทำพิธีบวชนาค เป็นต้น นอกจากนี้ยังใช้ในงานพิธีอื่นๆ ที่เป็นความเชื่อเรื่องของความศักดิ์เข้ามาเกี่ยวข้องอีกด้วย เช่น ปลูกเสก เครื่องรางของขลัง ตามคติความเชื่อเรื่องการอัญเชิญหมู่เทพยดาเข้ามาาร่วมเป็นสักขีพยาน และเสริมสร้างความศักดิ์สิทธิ์ในพิธีดังกล่าวให้เพิ่มขึ้น ดังจะเห็นได้จากการมีบทสวดชุมนุมเทวดาก่อนเริ่มพิธีสำคัญๆ

4.1.16.8.5 ภาพจิตรกรรมฝาผนังด้านหน้าทางทิศตะวันออก เรื่องราวของภาพจิตรกรรมฝาผนังด้านสกัดทางทิศตะวันออกถูกกำหนดขึ้นเป็นเรื่องราวทางพระพุทธประวัติ ตอนมารผจญ เนื้อหาตอนนี้กล่าวถึงพระพุทธองค์บำเพ็ญเพียรอยู่บนรัตนบัลลังก์ ภายใต้ต้นพระศรีมหาโพธิ์ พระยาวัสวศิมารประสงค์จะขัดขวางไม่ให้บรรลุบรมโพธิญาณ จึงยกทัพเข้าทำร้ายพระพุทธองค์

ภาพจิตรกรรมเรื่องมารผจญนั้นถือได้ว่าเป็นคตินิยมที่ยึดถือในการวางโครงสร้างแผนผังจิตรกรรมฝาผนังที่ช่างเขียนนิยมเขียนเขียนไว้ทางด้านทิศตะวันออกเสมอ ทั้งนี้เรื่องราวของภาพในส่วนนี้อาจมีความสัมพันธ์กับองค์พระประธาน ในคติทางสัญลักษณ์อยู่ด้วย ซึ่งได้เคยกล่าวรายละเอียดมาบ้างแล้ว สำหรับภาพจิตรกรรมฝาผนังที่ถูกเขียนขึ้นบนผนังแผ่นผนังด้านนี้ไม่ได้ปรากฏเฉพาะเรื่องพระประวัติตอนมารผจญเท่านั้น ผนังถูกแบ่งเป็นส่วน ๆ ด้วยเสาหลอกอิงผนังภายในการออกแบบภาพจึงถูกแบ่งเป็นส่วน ๆ คือ ห้องกลางระหว่างเสาอิง เขียนภาพมารผจญ และห้องด้านข้างทั้ง 2 ข้าง ผนังที่ผนังเหนือประตูเขียนภาพลวดลายพรรณพฤกษา การออกแบบภาพดังกล่าวนี้จึงถูกแบ่งสัดส่วนภาพที่มีลักษณะพื้นที่ ที่มีความแตกต่างจากผนังด้านข้างและด้านหลังภาพจิตรกรรมมีความสัมพันธ์กับองค์ประกอบต่าง ๆ ทั้งงานศิลปกรรมภายในโดยรวม องค์พระประธานตัวอาคาร และโครงสร้างผนัง ดังนี้

1. ความสัมพันธ์กับโครงสร้างส่วนรวม ภาพจิตรกรรมฝาผนังด้านนี้นอกจากเขียนขึ้นตามคตินิยมแล้วยังช่วยแล้วยังช่วยเสริมให้องค์ประกอบภาพและบรรยากาศภายในพระอุโบสถมีความสมบูรณ์ เช่นเดียวกับภาพจิตรกรรมฝาผนังทางด้านข้าง

การจัดองค์ประกอบภาพโดยรวมแม้ไม่ปรากฏเฉพาะภาพพุทธประวัติตอนมารผจญเท่านั้น แต่มีเรื่องราวอื่น ๆ ประปนอยู่ด้วย เรื่องราวเหล่านี้จะถูกออกแบบและกำหนดขอบเขตพื้นที่ในแต่ละตำแหน่งกัน ดังที่กล่าวรายละเอียดไปแล้วนั้น การวางตำแหน่งภาพดังกล่าวแม้มีความแตกต่างในเรื่องราวก็จริง แต่รูปแบบและรายละเอียดภาพมีลักษณะที่กลมกลืนที่สัมพันธ์ต่อกันอย่างชัดเจน

สัดส่วนของภาพบุคคลซึ่งเป็นรายละเอียดเนื้อหา เรื่องราวเหล่าพญามารมีสัดส่วนที่ใกล้เคียงกับภาพเทพชุมนุมในฝาผนังด้านข้าง สัดส่วนภาพดังกล่าวเมื่อมีขนาดใกล้เคียงกันย่อมให้ความรู้สึกที่กลมกลืนกันของภาพจิตรกรรมโดยรวมทั้งหมด

2. ความสัมพันธ์กับองค์พระประธาน ภาพจิตรกรรมมีความสัมพันธ์กับองค์พระประธานโดยตรงอยู่แล้ว ทั้งในคติความหมายเชิงสัญลักษณ์ และช่วยเสริมบรรยากาศภายในให้พระประธานมีลักษณะศักดิ์สิทธิ์

3. ความสัมพันธ์กับโครงสร้างผนัง ลักษณะผนังด้านนี้มีรูปทรงสามเหลี่ยมตัดมุม ผนังมีความกว้าง 8.30 เมตร สูง 7.20 เมตร ผนังจะถูกแบ่งเป็น 3 ส่วน ด้วยเสาหลอกอิงผนังภายใน การกำหนดเรื่องราวและองค์ประกอบ เพื่อเขียนในแต่ละพื้นที่ผนังนี้มีความลงตัวตามลักษณะพื้นที่อย่างเหมาะสม โดยเฉพาะภาพเรื่องมารผจญ กล่าวคือ จักภาพพระพุทธเจ้านั่งภายในซุ้มเรือนแก้วเหนือรัตนบัลลังก์ และพระแม่ธรณี อยู่ตรงกลางด้านบนสุด ซึ่งพื้นที่ส่วนนี้มีลักษณะเป็น

โครงสร้างเหลี่ยม ส่วนการจัดภาพกองทัพพญามารไว้ด้านล่างทั้ง 2 ด้าน โดยมีช่องประตูเป็นตัวแบ่งเรื่องราว กองทัพพญามารทางด้านซ้ายกำลังยกทัพเข้าหมายทำลายพระพุทธรองค์ ส่วนทางด้านขวาเป็นตอนกองทัพพ่ายแพ้ หลังจากถูกน้ำทักษิโณทกท่วมทันจะเห็นได้ว่าลักษณะการออกแบบโครงสร้างภาพ ส่วนนี้มีความสัมพันธ์กับพื้นที่ผนังอย่างเหมาะสม

ส่วนจิตรกรรมภาพทวารบาลประตูกลาง แม้ไม่ได้เกี่ยวข้องกับเรื่องราวในผนัง แต่ภาพส่วนนี้ก็หน้าที่เฉพาะที่ได้เหมาะสมกับพื้นที่หรือช่องบานประตุนั้นอีกทั้งสัดส่วนของภาพมีขนาดค่อนข้างใหญ่ แต่ก็เหมาะสมกับสัดส่วนบานประตูโดยตรงอยู่แล้ว

พื้นที่ผนังด้านนี้ปรากฏเสาอิงผนัง 2 ต้น พื้นที่ผนังเสามีขนาดค่อนข้างใหญ่ โดยเฉพาะเมื่อเขียนภาพจิตรกรรมฝาผนังลงไป เนื้อหาและรายละเอียดลวดลายแม้ไม่แสดงความสัมพันธ์ที่กลมกลืนกับงานจิตรกรรมโดยรวมในพื้นที่ผนังด้านนี้ แต่รูปแบบลายก็มีลักษณะที่มีความสัมพันธ์เหมาะสมกับพื้นที่ผนังเสาเอง

ส่วนผนังทางด้านข้างทั้ง 2 ข้าง พื้นที่ผนังเสามีขนาดค่อนข้างใหญ่ โดยเฉพาะเมื่อเขียนภาพจิตรกรรมที่ปรากฏเป็นภาพลวดเป็นภาพลวดลายพรรณพฤกษา เนื้อหาของจิตรกรรมส่วนนี้ถูกออกแบบให้สัมพันธ์ที่กลมกลืนกับงานจิตรกรรมโดยรวมในพื้นที่ผนังด้านนี้ แต่รูปแบบลายก็มีลักษณะที่มีความสัมพันธ์เหมาะสมกับพื้นที่ผนังเสาเอง

4. ภาพจิตรกรรมฝาผนังด้านหลังทางทิศตะวันตก เรื่องราวของจิตรกรรมฝาผนังด้านนี้เป็นเรื่องราวที่แตกต่างจากผนังด้านอื่นอย่างสิ้นเชิง



ภาพที่ 4.55 ลักษณะจิตรกรรมภายในพระอุโบสถ

เอกสารนี้เป็นเอกสารที่สงวนไว้สำหรับการใช้งานเพื่อการศึกษาเท่านั้น ไม่อนุญาตให้นำไปใช้ประโยชน์ด้านการค้า ไม่ว่ากรณีใดๆ ทั้งสิ้น อีกทั้งห้ามมิให้ตัดแปลงเนื้อหา และต้องอ้างอิงถึงเจ้าของเอกสารทุกครั้งที่มีการนำไปใช้

4.1.16.8.6 ความสัมพันธ์ของลวดลายปิดทองเสากภายใน กับงานสถาปัตยกรรมและงานศิลปกรรม เสากภายในมีลักษณะเป็นเสาเหลี่ยมย่อมุมไม้สิบสองมีขนาดหน้ากว้าง 0.72 เมตร ตั้งเรียงรายอยู่ภายใน 2 คู่แถว แถวละ 5 ต้น แต่ละคู่แถวแสดงทางด้านหน้าชื่อห่างกัน 4.55 เมตร (วัดจากกึ่งกลางเสา) และห่างจากผนัง 1.00 เมตร ระหว่างเสาแต่ละคู่ห่างกันโดยเฉลี่ย 3.28 เมตรเสาทั้งหมดทำหน้าที่รับโครงสร้างหลังคาโดยตรง บนผนังเสาแต่ละเสาคตกแต่งด้วยลวดลายลงรักปิดทอง ลวดลายลวดลายถูกออกแบบให้มีลักษณะไม่ซ้ำกัน (เฉพาะแม่ลายช่วงกลางเสา) ยกเว้น 2 คู่ตอนท้ายที่ตั้งอยู่ตรงมุขฐานพระประธาน ลวดลายจะมีลักษณะเดียวกันทั้ง 2 คู่ ในการออกแบบสัดส่วนและลักษณะลวดลายดังกล่าว แสดงความสัมพันธ์กับองค์ประกอบมวลรวมต่างๆ ดังนี้

1. ความสัมพันธ์กับ โครงสร้างส่วนรวม ลวดลายที่ตกแต่งนั้นแม้มีลักษณะแตกต่างจากจิตรกรรมฝาผนังทางด้านข้าง ด้านหน้าอย่างสิ้นเชิง ทั้งรายละเอียดเรื่องราว และรูปแบบวิธีการแต่งลวดลายดังกล่าวยังมีลักษณะที่เป็นเอกภาพต่อจิตรกรรมฝาผนัง ส่วนรวมอย่างไร้ความเกียดกล่าวคือสัดส่วนและรูปทรง ตลอดจนโครงสร้างส่วนรวม แสดงความกลมกลืนกับจิตรกรรมฝาผนังด้านข้าง

ส่วนความสัมพันธ์กับตัวอาคาร โดยตรงนั้น ลวดลายปิดทองบนผนังเสาดังกล่าวนั้น มีหน้าที่ตกแต่งผนังเสาโดยตรงอยู่แล้ว ซึ่งส่งผลต่อการสร้างบรรยากาศภายในให้มีลักษณะศักดิ์สิทธิ์ในกรณีถ้าไม่มีลวดลายตกแต่งเสาคงปล่อยให้ผนังว่าง ๆ ลักษณะความทึบตันของเสาที่มาทำหน้าที่ลดช่องว่าง และงานจิตรกรรมในขณะเดียวกัน เมื่อมีลวดลายปิดทองดังกล่าวมาทำหน้าที่ตกแต่งย่อมปรับเปลี่ยนบรรยากาศภายในที่ทึบตันให้กลมกลืน ลงตัวอย่างเหมาะสมอีกด้วย

2. ความสัมพันธ์กับองค์พระประธาน ลักษณะการจัดวางตำแหน่งเสาแสดงความสัมพันธ์กับองค์พระประธานโดยตรงอยู่แล้วเสาคู่ที่ 1 ถึงเสาคู่ที่ 3 (นับจากด้านหน้าทิศตะวันออก) เป็นกรอบกำหนดเส้นนำสายตาสู่องค์พระประธาน ส่วนเสาคู่ที่ 4 และคู่ที่ 5 ซึ่งอยู่ตรงมุขฐานพระประธานถือเป็นการกำหนดครุฑพื้นที่ห้องพระประธาน ฉะนั้นลวดลายที่ตกแต่งบนผนังเสา่อมแสดงความสัมพันธ์กับองค์พระประธาน เช่นเดียวกับโครงสร้างการจัดวางเสาดังกล่าวคือ ลวดลายต่างๆ เป็นลายทอง ลักษณะสีผิวพระประธานเป็นทอง เช่นเดียวกันย่อมแสดงให้เห็นว่าผู้ออกแบบคำนึงถึงความกลมกลืนในโครงสร้างเป็นหลัก ในลักษณะความกลมกลืนดังกล่าวผู้ออกแบบได้แฝงความแตกต่างเอาไว้โดยทำพื้นลายให้เป็นสีแดงซึ่งจะประสานกับ โทนสีหลักที่แสดงบรรยากาศภายใน ลักษณะดังกล่าวแสดงให้เห็นถึงผู้ออกแบบมีการคำนึงถึงลักษณะของมวลที่เป็นทองที่บดินสีผิวของพระประธาน และมวลของทองที่มีช่องว่างที่เป็นสีแดงในลวดบายผนังเสาที่ไม่ที่บดินอันให้ความรู้สึกที่แตกต่างกันและไม่แสดงจุดเด่นที่แข่งกัน

3. ความสัมพันธ์กับผืนแผ่นผนังเสา ลวดลายตกแต่งดังกล่าวมีความสัมพันธ์กับผนังเสาโดยตรง ผู้ออกแบบได้ออกแบบให้ได้จังหวะกับเหลี่ยมเสาย่อมุม เหลี่ยมละ 3 มุมทุกด้านอย่างลงตัว เช่นแม่ลายช่วงกลางเสาของเสาคู่ที่ 2 ลวดลายเป็นลายพุ่มข้าวบิณฑ์ก้านแย่ง ลักษณะลายที่มุม

เอกสารนี้เป็นเอกสารที่สงวนไว้สำหรับการใช้งานเพื่อการศึกษาเท่านั้น ไม่อนุญาตให้นำไปใช้ประโยชน์ด้านการค้าไม่ว่ากรณีใดๆ ทั้งสิ้น อีกทั้งห้ามมิให้ดัดแปลงเนื้อหา และต้องอ้างอิงถึงเจ้าของเอกสารทุกครั้งที่มีการนำไปใช้

เสาดจะถูกจัดวางอย่างพอดีกับเหลี่ยมเสาด ถ้าตรงกับพุ่มข้าวบิณฑ์ ก็จะได้จังหวะช่วงกลางลายพอดี แต่ถ้าตรงกลางลายแย่งที่มีลายประจำยามเป็นลายช่วงตัดกันของก้านแย่งนั้น ลายดังกล่าวถ้าตรงกับเหลี่ยมเสาก็ได้จังหวะตรงกลางของลายประจำยามเช่นเดียวกัน แม้กระทั่งลายกรวยเชิง หรือลายหน้ากระดานอื่นๆ ลวดลายถูกออกแบบให้พอดีกับผืนผนังเสาดเช่นกัน

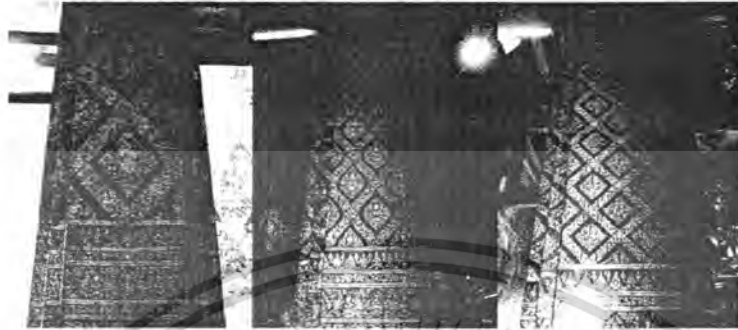

ภาพที่ 4.56 ลักษณะจิตรกรรมเสาร่วมใน

4.1.16.8.7 องค์ประกอบตกแต่งส่วนหลังคา ลวดลายความเพดานกับงานสถาปัตยกรรมและงานศิลปกรรม ลวดลายความเพดาน ทำขึ้นบนแผ่นไม้ฝาเพดาน มี 2 ลักษณะใหญ่ๆ ด้วยกัน คือลายแกะไม้ และลายฉลุปิดทองบนพื้นแดง การตกแต่งทำฝาเพดานนั้นทำเฉพาะระหว่างช่อโทที่วางไม้แปะ ในส่วนที่เป็นช่องของหลังคาปีกนกไม่ทำฝาเพดาน แต่ปล่อยให้เห็น โครงสร้างไม้ตามลักษณะแบบประเพณีลวดลายตกแต่งเป็นลายสลัก ไม้ปิดทองเฉพาะห้องที่ตรงกับการจัดวางพระประธาน ส่วนห้องอื่น ๆ ทำเป็นลายฉลุปิดทอง ในส่วนของลายฉลุปิดทองบนพื้นแดงนั้น ส่วนใหญ่ถูกทาสีทับหมดแล้ว คงเหลือเฉพาะลายตรงกลางไว้ตำแหน่งเดียว อย่างไรก็ตามลวดลายต่างๆ ยังคงร่อยรอยพอให้ศึกษาอยู่บ้าง การทาสีทับนั้น คงมานานแล้วตั้งแต่สมัยที่สมเด็จพระนเรศวรมหาราชหรือนางวิจิตร ทรงลงจดหมายเหตุ เมื่อคราวเสด็จตรวจมณฑลราชบุรี ในปลายสมัยรัชกาลที่ 5 ว่าถูกทับแล้ว

ลวดลายที่ยังคงหลงเหลืออยู่ โดยเฉพาะลายสลักไม้ตรงห้องพระประธานย่อม ความสัมพันธ์ที่เป็นความหมายทางสัญลักษณ์โดยตรงกับพระประธานค่อนข้างชัดเจน อันหมายถึง ห้องมณฑล

เอกสารนี้เป็นเอกสารที่สงวนไว้สำหรับการใช้งานเพื่อการศึกษาเท่านั้น ไม่อนุญาตให้นำไปใช้ประโยชน์ด้านการค้าไม่ว่ากรณีใดๆ ทั้งสิ้น อีกทั้งห้ามมิให้ตัดแปลงเนื้อหา และต้องอ้างอิงถึงเจ้าของเอกสารทุกครั้งที่มีการนำไปใช้

แห่งจักรวาล ผู้ออกแบบได้กำหนดความสำคัญไว้ตรงห้องนี้โดยตรง ส่วนห้องอื่นแม้เป็นลายฉลุปิดทองแต่เรื่องราวของลายที่เรียกลายดาวล้อมเดือน ก็สื่อความหมายในเชิงคติทางจักรวาลที่มีต่อห้องภายในพระอุโบสถเช่นกัน

นอกจากนี้ความสัมพันธ์ในเชิงสัญลักษณ์ดังกล่าวแล้วการออกแบบให้สัมพันธ์กับ โครงสร้างในเชิงช่างที่สำคัญสวดลายต่างถูกออกแบบโดยอาศัยพื้นที่ช่องว่าง และ โครงสร้างอาคารเป็นตัวจัด กล่าวคือ เมื่อทำการแบ่งพื้นที่ห้องเพดานในแต่ละห้องเป็นตารางเล็ก ๆ และปล่อยเนื้อที่ตรงกลางให้มากกว่าส่วนอื่น ๆ จะให้ความรู้สึกเบาลอย อันเป็นลักษณะพิเศษที่เกิดขึ้นเฉพาะการทำลายดาวเพดานอันเกิดจากการจัดพื้นที่

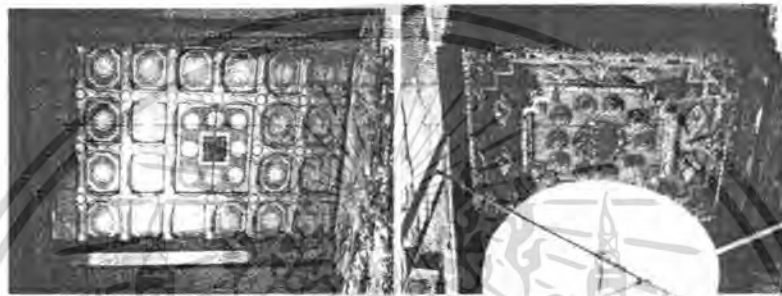

ภาพที่ 4.57 ลักษณะจิตรกรรมและการสลักไม้ฝ้าเพดาน

4.1.16.8.8 ความสัมพันธ์ที่เป็นมวบรวมของงานศิลปกรรมภายในทั้งหมด จิตรกรรมฝาผนัง และงานศิลปกรรมอื่น ๆ ที่ตกแต่งภายในพระอุโบสถ ถือเป็นองค์ประกอบหนึ่งที่สำคัญที่ทำให้ห้องภายในมีความสมบูรณ์ ทั้งคุณค่าความงาม และด้านอื่น ๆ เด่นชัดยิ่งขึ้นขณะเดียวกันองค์พระประธานซึ่งเป็นศูนย์กลางหลักภายในพระอุโบสถเป็นจุดประธานที่สร้างความสัมพันธ์ให้เกิดขึ้นกับตัวงานจิตรกรรมฝาผนังและงานสถาปัตยกรรม รายละเอียดดังที่กล่าวมาข้างต้นถือได้ว่างานจิตรกรรมฝาผนัง และงานศิลปกรรมอื่นๆ ภายในพระอุโบสถมีความสัมพันธ์กัน 2 ลักษณะใหญ่ ๆ คือ

1. ในแง่ของการสร้างบรรยากาศให้ศักดิ์สิทธิ์ เมื่อองค์ประกอบต่าง ๆ สมบูรณ์ภายในห้องบรรยากาศเดียวกันทั้งหมดก็ทำให้เกิดความงาม และบรรยากาศอันศักดิ์สิทธิ์ของห้องภายในพระอุโบสถอันจะส่งผลต่อการใช้สอยพระอุโบสถในการประกอบพิธีกรรมต่าง ๆ

2. สร้างความหมายในเชิงสัญลักษณ์ งานศิลปกรรมภายในทั้งหมดทั้งงานจิตรกรรมฝาผนัง สวดลายดาวเพดาน และรวมถึงองค์พระประธาน ซึ่งกำหนดขึ้นในลักษณะสัญลักษณ์แทนความหมายในด้านต่าง ๆ ที่มีความสัมพันธ์ซึ่งกันและกันทั้งหมด อันเป็นผลต่อการกำหนดพื้นที่ใช้สอย และให้ความรู้ลึกในทางจิตวิทยาในการส่งเสริมพัฒนาภาพในด้านต่างๆ ของพระสัมมาสัมพุทธเจ้า

เอกสารนี้เป็นเอกสารที่สงวนไว้สำหรับการใช้งานเพื่อการศึกษาเท่านั้น ไม่อนุญาตให้นำไปใช้ประโยชน์ด้านการค้าไม่ว่ากรณีใดๆ ทั้งสิ้น อีกทั้งห้ามมิให้ตัดแปลงเนื้อหา และต้องอ้างอิงถึงเจ้าของเอกสารทุกครั้งที่มีการนำไปใช้

4.1.17 ศาลาการเปรียญ

4.1.17.1 ลักษณะการวางผัง ศาลาการเปรียญวัดใหญ่สุวรรณารามวางแผนผังตามแนวแกนทิศตะวันออก – ตะวันตก หันหน้าไปทางทิศตะวันออกซึ่งเป็นเขตพุทธาวาส สาเหตุเนื่องจากตามคตินิยมเชื่อทางพระพุทธศาสนาถือว่าทิศตะวันออกเป็นทิศมงคลเป็นทิศที่พระพุทธเจ้าหันพระพักตร์ออกสู่แม่น้ำแควราชทางทิศตะวันออก ดังนั้นศาลาการเปรียญจึงหันหน้าไปทางทิศตะวันออกเหมือนพระอุโบสถ นอกจากนี้การหันหน้าไปทางทิศตะวันออกทำให้ความยาวอาคารวางตัวในทิศเหนือ-ใต้ซึ่งทำให้อาคารได้รับลมและหลบแสงแดดจากดวงอาทิตย์ และเกิดความสัมพันธ์กับทางออกของเขตพุทธาวาส คือเมื่อออกจากเขตพุทธาวาสแล้วก็เป็นทางเข้าศาลาการเปรียญทันทีเป็นการสะดวกควรใช้สอย

ผังอาคารอาคารสร้างในผังรูปสี่เหลี่ยมผืนผ้าขนาดยาว 10 ห้อง กว้าง 3 ห้อง ด้านหน้าและด้านหลังมีชานก่ออิฐปูนปูพื้นไม้ ชั้นบันไดรูปครึ่งวงกลม ชานด้านหน้ากว้าง 1.70 เมตร ส่วนด้านหลังกว้าง ๒.๒๐ เมตร อาคารมีความกว้างทั้งหมดวัดที่ระดับพื้นศาลาการเปรียญ 9.60 เมตร ยาว 29.90 เมตร ขนาดพื้นที่อาคาร ประมาณ 287 ตารางเมตร ด้านสกัดและด้านยาวของอาคารมีช่วงระยะกึ่งกลางเสาในแต่ละห้องวัดที่ระดับพื้นศาลาการเปรียญดังนี้

ตารางที่ 4.1 แสดงระยะห้องเสาด้านสกัดและด้านยาวของศาลาการเปรียญวัดใหญ่สุวรรณาราม ด้านสกัดหรือด้านกว้าง (เรียงจากทิศเหนือ ไปทิศใต้)

ห้องที่ (เรียงจากเหนือ ไปใต้)	1	2	3
ระยะกึ่งกลางเสา (เมตร)	2.93	3.28	2.93

ด้านยาว (เรียงจากทิศตะวันตกไปทิศตะวันออก)

ตารางที่ 4.2 แสดงระยะห้องเสาด้านสกัดและด้านยาวของศาลาการเปรียญวัดใหญ่สุวรรณาราม

ห้องที่	1	2	3	4	5	6	7	8	9	10
ระยะกึ่งกลางเสา (เมตร)	3.03	3.03	3.03	2.97	2.97	3.03	3.03	3.03	3.03	2.53

การทำด้านสกัดไว้ตรงหัวท้ายอาคารเพื่อที่จะให้อุบาสกอุบาสิกาใช้พื้นที่สำหรับรอ หรือจัดเตรียมภัตตาหารขณะพระสงฆ์ทำพิธีอยู่ในศาลาการเปรียญ เมื่อได้เวลาถวายภัตตาหารแก่พระสงฆ์จึงค่อยนำเสวยยกสำรับมาประเคน

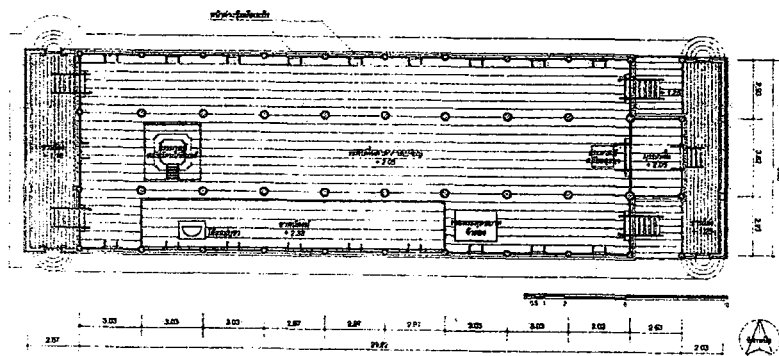

ภาพที่ 4.58 ลักษณะผังพื้นศาลาการเปรียญ

4.1.17.2 องค์ประกอบแผนผัง อาสน์สงฆ์ วางอยู่ชิดด้านทิศใต้ปลายสุดผังทิศตะวันตก ทางด้านซ้ายมือของธรรมมาสน์ ขนาดไม่เต็ม 1 ห้อง ยาว 5 ห้อง (2.38*15.00 เมตร) ยกสูงจากพื้น 0.33 เมตร เป็นที่สำหรับปฏิบัติศาสนากิจซึ่งต้องนั่งอยู่สูงกว่าฆราวาสเนื่องจากความเชื่อที่ว่า พระสงฆ์เป็นเนื้อนาบุญทางพระพุทธศาสนา พระสงฆ์จึงมีฐานะทางสังคมสูงกว่าฆราวาสเป็นเหตุให้ศักดิ์สิทธิ์ของสงฆ์มีระดับสูงกว่าฆราวาสจะไม่นั่งเสมอสงฆ์ ฐานบนเป็นฐานหน้ากระดาน ฐานล่างเป็นบัวคว่ำ มีการเจาะช่องเป็นรูปสี่เหลี่ยมขนมเปียกปูนตลอดแนวกรอบ อาสน์สงฆ์นี้ไม่ยึดติดกับโครงสร้างเป็นเพียงตั้งไม้ยาวทำจากไม้สักเคลือบเงาทั้งชิ้น

ส่วนด้านกว้างหรือด้านสกัดพบว่าลักษณะหลังคาจะเป็นตัวกำหนดให้เกิดการแบ่งพื้นที่ด้านสกัดอาคารออกเป็น 3 ช่วงเสา ประกอบด้วย ช่วงเสากลางภายใต้หลังคาจั่วขนาดสองข้างด้วยช่วงเสาขนาดเล็กภายใต้หลังคากันสาดอีกสองช่วง

ระยะเสาวัดใหญ่ๆ ความยาว 3.01 เมตร เงื่อนไขมาจากวัสดุและระบบโครงสร้างพื้นซึ่งใช้โครงวางพื้นรอดตามแนวยาวอาคารซึ่งถ้ายาวเกินไป ช่วงระยะพาดไม้กระดานพื้นจะเกิดการอ่อนตัวเมื่อมีคนมาใช้งานจำนวนมาก

4.1.17.3 ที่ว่างและการใช้พื้นที่

-ที่ว่างสำหรับประกอบพุทธพิธีของฆราวาส เป็นที่ว่างที่เข้าครอบครองใช้งานโดยฆราวาส เช่นการทำบุญฟังเทศน์ สวดมนต์หรือถืออุโบสถศีล ทั้งนี้รวมถึงการใช้งานในกรณีที่ไม่เกี่ยวข้องกับศาสนาโดยตรงเช่นการประชุมชาวบ้าน ที่ว่างนี้เป็นที่ว่างบริเวณกลางอาคารหรือบริเวณโถงกลางประธาณันนั่นเอง

-ที่ว่างสำหรับประกอบพุทธพิธีของพระสงฆ์ เป็นที่ว่างที่ใช้งานโดยสงฆ์เมื่อประกอบพุทธพิธี ที่ว่างส่วนนี้ได้แก่ อาสน์สงฆ์ ตรงปีกด้านยาวอาคาร เนื่องจากสงฆ์ถือว่ามีสถานะทางวัฒนธรรมและสังคมสูงกว่าฆราวาส รวมไปถึงที่ว่างตรงธรรมมาสน์ซึ่งใช้งานในการเทศน์มหาชาติ

-ที่ว่างสำหรับเป็นที่เก็บของ ที่ว่างบริเวณส่วนปลายของอาสน์สงฆ์ ประมาณ ๑ ห้อง ใช้สำหรับเก็บของและอุปกรณ์ที่ใช้ในศาลาการเปรียญ

ที่ว่างสำหรับเป็น โถงทางเดิน ที่ว่างที่เป็นทางเดินหลักเป็นเส้นทางสัญจรเสมอเพื่อใช้เป็นตัวเชื่อมต่อกันที่ว่างหรือประ โขณที่ใช้สอยอื่นๆ แบ่งออกเป็น 2 ส่วน ประกอบด้วย

-ที่ว่างส่วน โถงทางเข้า แบ่งออกเป็น 2 ส่วน โถงด้านหน้าสำหรับชมราวาสและ โถงด้านหลัง สำหรับพระสงฆ์ เป็นตัวเชื่อมระหว่างพื้นที่ภายนอกกับที่ว่างภายในอาคาร

-ที่ว่างส่วนทางเดินยาว เป็นที่ว่างส่วนตรงปีกด้านยาวของอาคาร ใช้เป็นทางเชื่อมต่อกภายในอาคาร

4.1.17.4 ลักษณะพื้นที่ใช้สอย

เนื้อที่ใช้สอยศาลาการเปรียญวัดใหญ่แบ่งออกได้เป็น

1. โถงทางเข้า เป็นพื้นที่ส่วนหน้าอยู่ติดกับด้านสกัด แบ่งออกเป็นเนื้อที่ย่อย 2 ส่วน
 - โถงทางเข้าหลักด้านสกัดหน้า ใช้สำหรับบุคคลภายนอกเข้ามาใช้พื้นที่
 - โถงทางเข้ารอด้านหลังสกัด ใช้เป็น โถงทางเข้าด้านหลังสำหรับพระภิกษุและใช้เป็นทางบริการสำหรับนำภัตตาหารเข้ามาถวายและยกเก็บ
2. โถงกลางประธาน เป็น โถงสี่เหลี่ยมผืนผ้าอยู่ใจกลางอาคารมีทิวเสาในประธาน ๒ แถวเป็นเนื้อที่ใช้สอยหลักของศาลาการเปรียญสำหรับประกอบพิธีต่างๆ ทั้งฟังเทศน์ ทำบุญเลี้ยงพระทำบุญสังฆทาน มีพื้นที่ประมาณ 30% ของพื้นที่ศาลาทั้งหมด
3. อาสน์สงฆ์ พื้นที่สี่เหลี่ยมผืนผ้ายกสูงจึ้นจากพื้นเดิม ใช้เป็นที่นั่งสำหรับสงฆ์ประกอบพิธี เนื้อที่ส่วนนี้คิดเป็น 24% ของพื้นที่ศาลาการเปรียญ
4. พื้นที่เก็บของ พื้นที่รูปสี่เหลี่ยมขนาด 1ห้องตรงปลายอาสน์สงฆ์ด้านสกัดหน้าใช้สำหรับเก็บข้าวของเครื่องใช้ต่างๆของศาลาการเปรียญ อาทิ ศาลปัดร ถ้วย ชาม จาน แก้ว พรม หรือ กระโถน คิดเป็นพื้นที่ประมาณ 4% ของพื้นที่ทั้งหมด
5. พื้นที่กึ่ง โถงกึ่งทางเดินยาว พื้นที่รูปสี่เหลี่ยมผืนผ้าระหว่างเสาในประธานและเสารอบอาคาร ลักษณะเป็นเนื้อที่โล่งกึ่ง โถงกึ่งทางเดินยาวใช้เป็นทางสัญจรภายในศาลาการเปรียญ เนื้อที่ส่วนนี้คิดเป็น 28 % ของพื้นที่ศาลาการเปรียญ

อัตราส่วนคิดเป็นเปอร์เซ็นต์ระหว่าง โถงทางเข้าด้านหน้า ด้านหลัง โถงกลางประธาน อาสน์สงฆ์ พื้นที่เก็บของ พื้นที่กึ่ง โถงกึ่งทางเดิน 7: 7: 30: 24: 4: 28

4.1.17.5 ที่ว่างและปริมาตร ขนาดส่วนของที่ว่าง เมื่อมนุษย์เข้าไปครอบครองที่ว่างหนึ่งทีว่างใด ขนาดส่วนหรือมาตราส่วน (Scale) มีผลต่อจิตวิทยาการรับรู้ที่ว่างนั้น ที่ว่างโถงกลางวัดใหญ่ฯ ที่มีขนาดพื้นที่หน้าตัดประมาณ 22 ตารางเมตรทำให้เกิดความรู้สึก โปร่ง โล่งสบายไม่อึดอัด

4.1.17.6 สัดส่วนของที่ว่าง สัดส่วน(Proportion) ของที่ว่างมีความสำคัญถัดจากขนาดส่วนซึ่งสัดส่วนที่นี้หมายถึงความสัมพันธ์ระหว่างความกว้าง และ ความสูง ศาลาการเปรียญวัดใหญ่มีขนาดส่วนพื้นที่หน้าตัด 22 ตารางเมตร มีสัดส่วนอัตราความกว้างต่อความสูง 1:1.8 ทำให้ศาลาการเปรียญวัดใหญ่สูงชะลูดและบิบบแคบจากด้านข้าง

ความลึกของที่ว่าง ที่ว่างทางด้านสถาปัตยกรรมมีลักษณะเป็น 3 มิติ คุณค่าที่ว่างจึงต้องพิจารณาความลึกควบคู่ไปด้วย ศาลาการเปรียญวัดใหญ่ รูปปริมาตรที่ว่าง โถงกลางประธานมีอัตราส่วนความกว้าง : ความยาว : ความลึก 1:1.8:6 รูปที่ว่างจึงสูงชะลูดและยาวลึกก่อให้เกิดความรู้สึกเน้นไปทางตั้งและทางยาว

4.1.17.7 เสาประธาน ระยะของเสาเป็นดั่งขั้วซึ่งหว่าที่ว่างในทางลึก ที่ว่างที่มีระยะลึกสอดคล้องกับจังหวะทิวสาย่อมส่งผลกระทบต่อสุนทรียภาพของที่ว่างภายใน ระยะช่วงเสาประธานโถงกลางวัดใหญ่มีระยะแต่ละห้องที่ใกล้เคียงกันยกเว้นห้องที่ 5 และ 10 ที่ว่างในทาลึกจึงมีความเป็นชัดเจนและเป็นระเบียบสวยงาม

ขนาดของเสาประธาน เนื่องจากเสาประธานเป็นแนวเขตที่ว่างทางจินตภาพ เสาประธานวัดใหญ่ฯ มีขนาดเล็ก (ขนาดเส้นผ่าศูนย์กลาง 12 นิ้ว) และรูปทรงที่เป็นแปดเหลี่ยม ทำให้กรอบที่ว่างดูเปราะบาง ไม่ชัดเจน

การล้อมรอบของเสาประธาน วัดใหญ่ฯ มีการล้อมรอบอย่างพอเหมาะไม่มากเกินไปและน้อยเกินไปทำให้รูปปริมาตรที่ว่างลงตัว สวยงาม

4.1.17.8 ฝ้าเพดาน ฝ้าเพดานเป็นระนาบที่อยู่เหนือศีรษะทำให้ที่ว่างมีมิติที่ชัดเจนขึ้นในรูปปริมาตรสี่เหลี่ยมผืนผ้าปลายสอบ ที่ว่างโถงกลางประธานวัดใหญ่ฯ จึงทำให้ดูสงบนิ่งในสมาธิมากขึ้นเหมาะต่อการเป็นที่ว่างทางพระพุทธศาสนาที่ต้องการผลทางด้านจิตใจสูงเพื่อให้ผู้ที่อยู่ในที่ว่างมุ่งสนใจเฉพาะสิ่งที่อยู่ในที่ว่างนั้นเท่านั้น

กรรมมาสน์ ที่วางอยู่ตรงห้องสุดท้ายของ โถงกลางประธานเป็นจุดสนใจของที่ว่างและเป็นจุดสุดท้ายของสายตา ขนาดของกรรมมาสน์ที่ไม่ใหญ่จนเกินไปจนทำให้ใหญ่ที่ว่างรอบข้างดูเล็กและบีบแคบเกินไป จึงสร้างจุดเด่นและดึงดูดสายตา ในฐานะที่เป็น Focal Point

4.1.17.9 การตกแต่ง การเขียนลายจิตรกรรมฝาผนัง ลายรดน้ำบนเสา ช่อ แผงคอสองและเพดานทำให้เพิ่มความน่าเลื่อมใสศรัทธา และส่งเสริมขอบเขตที่ว่างให้ชัดเจนยิ่งขึ้น

4.1.17.10 ระนาบ ปริมาตรภายในเป็นรูปสี่เหลี่ยมผืนผ้าปลายสอบตามการล้อมรอบของฝาส่วนบนเป็นปริมาตรรูปสามเหลี่ยมปลายแหลมตามรูปทรงหลังคาเมื่อพิจารณาแล้วสามารถแบ่งการปิดล้อมออกเป็นระนาบ 3 ด้านประกอบด้วย

ระนาบแนวนอน เป็นระนาบในแนวราบ ระนาบของพื้นเป็นระนาบเดียวกันส่วนของอาสน์สงฆ์ยกตัว ขึ้นจากพื้นปกติ และระนาบฝ้าเพดานมีการตีฝ้าบริเวณ ช่อ โทตลอดแนวช่วงพื้นที่ตรงกลางระหว่างคูเสาในประธาน

ระนาบแนวตั้งเป็นระนาบในแนวตั้ง มีฝ้าประธานปิดล้อมอาคารทั้งสี่ด้านระนาบคอสองได้หลังคัจักรวมถึงระนาบแผงปิดหน้าจั่วหรือหน้าบัน

ระนาบแนวเอียง เป็นระนาบของผืนหลังคา ระนาบผืนหลังคัจั่วและหลังคากันสาด โดยระนาบของหลังคัจั่วทำเอ่น โค้งที่ปลายเล็กน้อย

เอกสารนี้เป็นเอกสารที่สงวนไว้สำหรับการใช้งานเพื่อการศึกษาเท่านั้น ไม่อนุญาตให้นำไปใช้ประโยชน์ด้านการค้าไม่ว่ากรณีใดๆ ทั้งสิ้น อีกทั้งห้ามมิให้คัดแปลงเนื้อหา และต้องอ้างอิงถึงเจ้าของเอกสารทุกครั้งที่มีการนำไปใช้

4.1.17.11 วิเคราะห์รูปทรงและรูปแบบอาคาร รูปทรงศาลาการเปรียญวัดใหญ่สุวรรณารามมีลักษณะเป็นอาคารเครื่องไม้รูปสี่เหลี่ยมผืนผ้ายกใต้ถุนสูง หลังคาเป็นทรงจั่วถัดลงมา มีหลังคาชั้นลาดคลุม โดยรอบ 4 ด้าน ยกใต้ถุนสูงประมาณ 2.00 เมตร เพื่อเป็นพื้นที่ใช้สอย ด้านกว้างของชานมีบันไดทางขึ้นซึ่งทำเป็น โถงออกที่ปลายที่เป็นที่นิยมทำกันมากในเพชรบุรี ไม่ว่าจะ เป็นอาคารอุโบสถวิหาร หรือกุฏิสงฆ์

รูปแบบตัวอาคาร

ส่วนตัวเรือนเป็นส่วนที่ทำหน้าที่ปิดล้อมตัวอาคารฝาผนังวัดใหญ่ฯ กันฝาปิดล้อมทั้ง 4 ด้าน ยกเว้นด้านสกัดหัวท้าย ฝาเป็นแบบฝาเรือนไทย โดยเป็นชุดฝาสำเร็จรูปประกอบเสร็จจากภายนอก ยกมาติดตั้งเมื่อ โครงสร้างอาคารเริ่มเข้าที่แล้ว โดยวางบนพริ้ง พิงและยึดติดกับเสาอาคารด้วยตะปูจันทน์ ฝาหนึ่งชุดจะมีความยาว 1 ห้อง ฝาศาลาการเปรียญเป็นฝาปะกนแบบเรือนไทยในอดีต

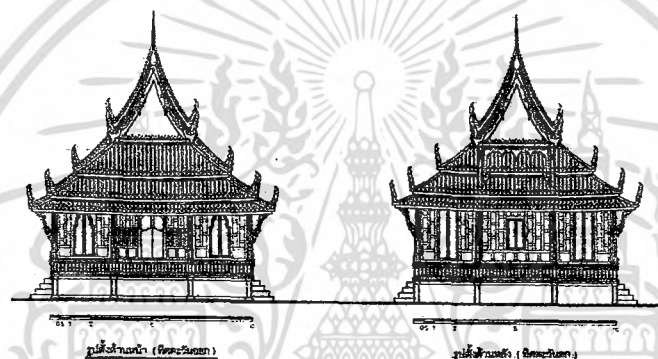

ภาพที่ 4.59 ลักษณะรูปด้านหน้าและด้านหลังศาลาการเปรียญ

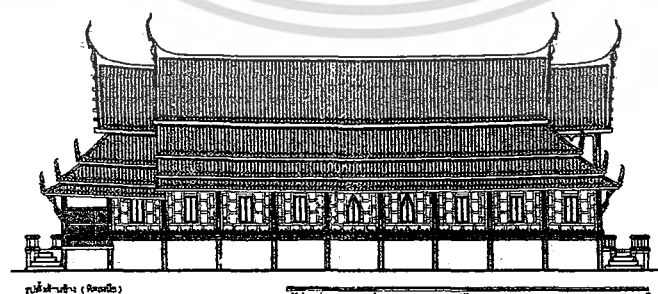
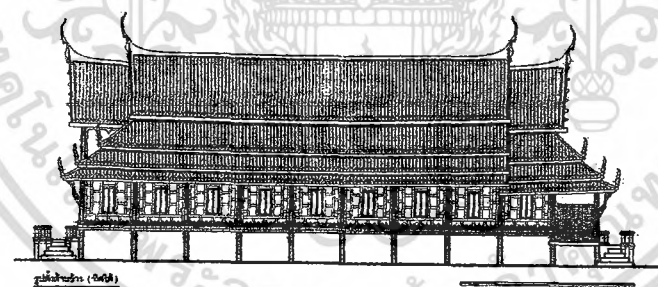

ภาพที่ 4.60 ลักษณะรูปด้านข้างศาลาการเปรียญ

เอกสารนี้เป็นเอกสารที่สงวนไว้สำหรับการใช้งานเพื่อการศึกษาเท่านั้น ไม่อนุญาตให้นำไปใช้ประโยชน์ด้านการค้าไม่ว่ากรณีใดๆ ทั้งสิ้น อีกทั้งห้ามมิให้คัดแปลงเนื้อหา และต้องอ้างอิงถึงเจ้าของเอกสารทุกครั้งที่มีการนำไปใช้

4.1.17.12 องค์ประกอบโครงสร้าง ลักษณะโครงสร้างส่วนฐาน ศาลาการเปรียญเป็นเรือนเครื่องสับ ระบบโครงสร้างอาคารเป็นไม้ทั้งหลังมีเพียงชานและบันไดทางขึ้นเท่านั้นที่ก่ออิฐถือปูนขึ้นส่วน ไม้แต่ละชั้นยึดติดเข้ากัน โดยวิธีการบากตะเข้เข้าเคียน ระบบ โครงสร้างอาคารที่สำคัญสามารถถอดออกได้เป็น 2 ส่วนประกอบด้วย โครงสร้างของตัวอาคารและ โครงสร้างของหลังคา

โครงสร้างของตัวอาคารมีโครงหลักอยู่ที่เสาไม้หน้าตัดรูปแปดเหลี่ยม 2 ชุด เสาชุดแรกเป็นเสาในประธาน 2 แถว มีขนาดเส้นผ่าศูนย์กลางประมาณ $14\frac{1}{2}$ " ปลายสอบลิ่มเข้าค้ำในไม้ทั้งหมด 18 ต้น 16 ต้นเขียนลายรดน้ำรูปแบบต่างกันทุกคู่เสา เสาชุดดังกล่าวตั้งขึ้นไปรับ โครงสร้างหลังคาจั่ว เสาชุดที่ 2 เป็นรอบอาคารมีทั้งหมด 26 ต้น ขนาดเล็กกว่าเสาชุดแรก โดยมีเส้นผ่าศูนย์กลางประมาณ $10\frac{1}{2}$ " ปลายสอบลิ่มเข้าค้ำในเช่นเดียวกัน ไม่เขียนลายรดน้ำ เสาชุดนี้ทำหน้าที่รับฝาและตั้งขึ้นไปโครงสร้างหลังคาทั้งสามด้าน พื้นอาคารปูไม้กระดานแผ่นใหญ่บนรอกที่วิ่งทะลุถึงกลางเสาทั้งสองด้าน ปิดหัวรอกด้วยพริ้งไม้ขนาดใหญ่โดยระดับท้องพริ้งและรอกเสมอกัน ส่วนบนของพริ้งประดับด้วยหน้ากระดานและลายกระจังปฏิญาณ ปัจจุบันมีราวังในแนวเดียวกับรอกเพื่อช่วยเสริมรับพื้นอาคารให้แข็งแรงขึ้น

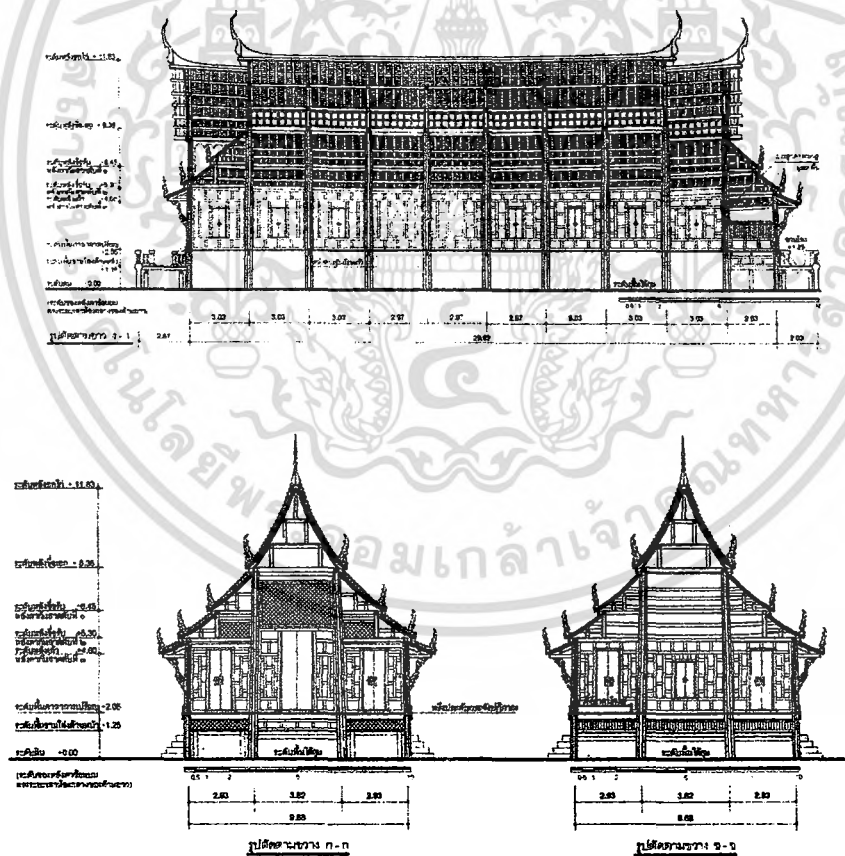

ภาพที่ 4.61 ลักษณะ โครงสร้างศาลาการเปรียญ

เอกสารนี้เป็นเอกสารที่สงวนไว้สำหรับการใช้งานเพื่อการศึกษาเท่านั้น ไม่อนุญาตให้นำไปใช้ประโยชน์ด้านการค้าไม่ว่ากรณีใดๆ ทั้งสิ้น อีกทั้งห้ามมิให้ดัดแปลงเนื้อหา และต้องอ้างอิงถึงเจ้าของเอกสารทุกครั้งที่มีการนำไปใช้

4.1.17.13 วิเคราะห์ลักษณะโครงสร้างส่วนเรือน การประกอบแผงฝาไม้ได้หุ้มเสาเหมือนอาคารไม้ทั่วไป แต่ได้ทำในขนาดที่พอดีกับช่วงเสา เสาศาลาจึงทำหน้าที่ประกบฝาอีกอย่างหนึ่ง การประกอบฝาในลักษณะนี้ ฝาจึงไม่ได้ตั้งบนหลังพริ้ง จึงจำเป็นต้องมีไม้ค้ำหากอีกตัวหนึ่ง หน้าที่รับฝา พริ้งนั้นไม่ได้วางบนหลังรอด แต่อยู่ตรงตำแหน่งระดับรอดพอดี ฝาจึงไม่ได้รับน้ำหนักหลังคาส่วนบน โดยตรง

4.1.17.14 หน้าต่าง หน้าต่างศาลาการเปรียญวัดใหญ่ฯ มีหน้าต่างทุกห้องทั้งสองด้านมีที่แตกต่าง 2 บานมีลักษณะเป็นซุ้มเรือนแก้ว สันนิษฐานว่าเป็นที่สำหรับพระมหากษัตริย์และพระมเหสีทอดพระเนตรผ่าน ลักษณะหน้าต่างแบ่งออกได้เป็น

1. หน้าต่างบานเปิดคู่ เป็นหน้าต่างบานเปิดคู่แบบมีกลอนดาล ลักษณะหน้าต่างของเรือนไทยในอดีต ลักษณะสำคัญคือมีกลอนดานอยู่ด้านใน ตรงกลางด้านนอกทำสันเหลี่ยมเพื่อบังรอยปิดบาน เรียกว่าอกเลา



ภาพที่ 4.62 ลักษณะหน้าต่างบานเปิดคู่แบบมีกลอนดาล

2. หน้าต่างที่เป็นรูปซุ้มเรือนแก้วนั้นจะมีพัฒนาการมาจากหน้าต่างโค้งแหลมแบบตะวันตก แต่ได้มีการปรับเปลี่ยนแบบใหม่ให้เข้าออกด้วยกลอนดาลอย่างไทยตามกระแสต่อต้านตะวันตกในสมัยพระเพทราชาและสมเด็จพระเจ้าเสือ



เอกสารนี้เป็นเอกสารที่สงวนไว้สำหรับการใช้งานเพื่อการศึกษาเท่านั้น ไม่อนุญาตให้นำไปใช้ประโยชน์ด้านการค้าไม่ว่ากรณีใดๆ ทั้งสิ้น อีกทั้งห้ามมิให้ตัดแปลงเนื้อหา และต้องอ้างอิงถึงเจ้าของเอกสารทุกครั้งที่มีการนำไปใช้

ภาพที่ 4.63 ลักษณะหน้าต่างบานเปิดคู่แบบมิกลอนตาล กรอบซุ้มเรือนแก้ว

4.1.17.15 ประตู ศาลาการเปรียญวัดใหญ่ฯมีประตูทางเข้าออกทั้งหมด 5 บาน ด้านทิศ

ตะวันออก 3 บานซึ่งมีบานที่มีลักษณะพิเศษ 1 บาน อยู่ตรงกลางของห้องกลาง คือทำเป็นประตูบานเปิดคู่แบบซุ้มเรือนแก้วมีบัวแบบอินทรี ในบานแกะสลักไม้อย่างงดงามสันนิษฐานว่าเป็นประตูสำหรับพระมหากษัตริย์เสด็จผ่าน การทำบานประตูตรงกลางทำให้ภาพแรกที่ให้เห็นเมื่อเข้ามาภายในอาคารคือพื้นที่โล่งตรงกลางประธาน โดยมีกรอบภาพเป็นรูปสี่เหลี่ยมผืนผ้าปลายสอบอันเกิดจากการถ่มสอบของเสาประธานและมีธรรมมาสน์เทศน์หลังคาขอบนูนยกตั้งเป็นประธานอยู่กลางภาพ ส่วนอีก ๒ บานเป็นบานแบบซุ้มเรือนแก้วเช่นกันแต่ไม่มีบัวอินทรี และลดรายละเอียดการตกแต่งลงไป ส่วนทางด้านทิศตะวันตกเป็นบานไม้ เปิดคู่แบบมิกลอนตาลทั้ง 2 บาน

บานประตูแบบบานเปิดคู่ แบบกรอบเข็ดหน้าและแบบซุ้มเรือนแก้ว การเดินเส้นซ้อนกันในส่วนซุ้มช่วยเน้นให้ลายเด่นสง่าขึ้นมา การวางองค์ประกอบลดทอนจะจัดวางแบบ 2 ข้างเท่ากันตามลักษณะศิลปกรรมไทยแบบโบราณ วางโครงสร้างลายจากตรงกลางบานประตูทำเป็นเส้นตรงขึ้นไป และวางลดทอนพุ่มข้าวบิณฑ์เป็นช่วง ๆ สลับกับลายประจายาม และวางเถาลาย ซึ่งเรียกว่าลายก้านขดแทนไขว้ไว้ให้ไว้มีมาคล้ายกันกับเถาลายตรงกลางที่วางให้สัมพันธ์กับพุ่มข้าวบิณฑ์ ลักษณะเถาลายทั้งหมดจุดกำเนิดจากพื้นดิน ซึ่งหมายถึงสวดลายต่างๆ ได้รับแรงบันดาลใจจากธรรมชาติธรรมชาติที่กำเนิดขึ้นจากพื้นดิน ส่วนลายที่ปรากฏที่ก้านเป็นลายที่เรียกว่า กาบลายมีตัวเหงา ซ่อลายกระหนก มีนก กระรอก กระแต ลิง เกาะอยู่ค่อมเถาลาย จิ้งหะและช่อง โไฟของลาย มีความสัมพันธ์กันไม่ห่างและถี่จนเกินไป ลักษณะลายที่ผลักระยะออกมาทำให้ลวดลาย ลายอกเสาก็มีลักษณะเช่นเดียวกันวางพุ่มข้าวบิณฑ์อยู่ตรงกลางเป็นระยะ แล้ววางเถาลายล้อกับพุ่มข้าวบิณฑ์ และลวดลายประกอบเถาลายเป็นลายกระหนก กาบลาย ซ่อหลายอย่างลงตัวมิติของลายกับพื้นลายดี้นว่าลายที่ปรากฏที่บานประตู อันแสดงถึงความต้องการ ไม้ให้แข่งขันระหว่างลายอดแลและลายบานประตู



ภาพที่ 4.64 ลักษณะบานประตู แบบบานเปิดคู่ กรอบเข็ดหน้า และแบบซุ้มเรือนแก้ว

เอกสารนี้เป็นเอกสารที่สงวนไว้สำหรับการใช้งานเพื่อการศึกษาเท่านั้น ไม่อนุญาตให้นำไปใช้ประโยชน์ด้านการค้าไม่ว่ากรณีใดๆ ทั้งสิ้น อีกทั้งห้ามมิให้ตัดแปลงเนื้อหา และต้องอ้างอิงถึงเจ้าของเอกสารทุกครั้งที่มีการนำไปใช้

โครงสร้างเตาหลายประกอบทางค้ำข้างทั้ง 2 ข้าง ที่เป็นงานแบบ 2 ข้างเหมือนกันเป็นการสกลแบบ
สมมาตร เป็นลายก้านขดออกช่อลายที่ปลายด้านเป็นพุ่มข้าวบิณฑ์

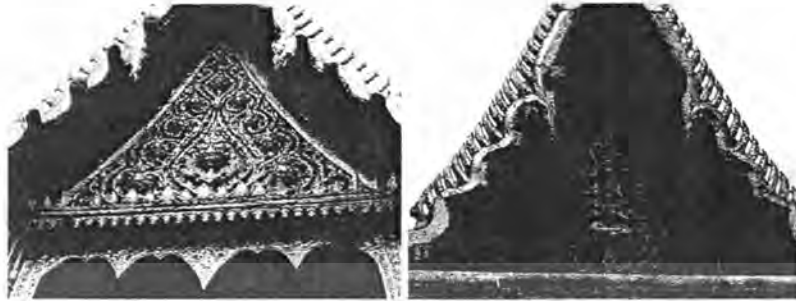

ภาพที่ 4.65 ลักษณะหน้าบันด้านทิศตะวันออกและตะวันตก

4.1.17.17 คันทวย เป็นที่ค้ำยัน โครงสร้างหลังคา รับระเบียงชายคาที่ยื่นออกมาออกผนัง
โดยรอบอาคารมีทั้งสิ้น 34 ตัว และเป็นรูปหน้าตัดคันทวย ไข่มุกทั้งแผ่นจั่วหลักเป็นคันทวยเปลือย ไม่
มีลวดลาย



ภาพที่ 4.66 ลักษณะคันทวยหน้าตัดคันทวย

4.1.17.18 วิเคราะห์ลักษณะโครงสร้างส่วนหลังคา โครงสร้างหลังคาแบ่งออกเป็น 2 ส่วน
ตามลักษณะการซ้อนชั้นประกอบด้วย หลังคาซ้อนบนและหลังคาซ้อนล่าง หลังคาซ้อนล่าง
ด้านหน้าเป็นหลังคาทรงจั่วแบบธรรมดา ส่วนซ้อนล่างด้านหลังเป็นหลังคาจั่วยื่นเป็นมุขออกไป
ข้างหน้าในแบบที่เรียกว่ามุขประเจ็ดหรือมุขทะเลชุ้อ และหลังคาแต่ละชั้นจะแบ่งพื้นหลังคาเป็น 2
ส่วนประกอบด้วย หลังคาจั่วและหลังคากันสาด หลังคาจั่วใช้ระบบการถ่ายน้ำหนักด้วยเครื่องประดิ
แห่แบบไม่มีจันทัน ซึ่งเป็นระบบ โครงสร้างหลังคาแบบอยุธยาตอนปลายโดยใน โครงจั่วแต่ละชุด
จะประกอบด้วยเสาตึกค้ำตั้งบนช่อเอกขึ้นไปปรับช่อโทและแปหน้าค้ำสี่เหลี่ยมจัตุรัส 2 ชุด และจาก
ช่อโทด้านบนสุดจะตั้งเสาตั้งขึ้นไปรับค้ำโก่งซึ่งวิ่งตามแนวยาวอาคารเช่นเดียวกับแป ถัดจากแปและ

เอกสารนี้เป็นเอกสารที่สงวนไว้สำหรับการใช้งานเพื่อการศึกษาเท่านั้น ไม่อนุญาตให้นำไปใช้ประโยชน์ด้านการค้า
ไม่ว่ากรณีใดๆ ทั้งสิ้น อีกทั้งห้ามมิให้ดัดแปลงเนื้อหา และต้องอ้างอิงถึงเจ้าของเอกสารทุกครั้งที่มีการนำไปใช้

อกไก่ขึ้นไปเป็นกลอน ระแนงและกระเบื้องหลังคาตามลำดับ น้ำหนักของหลังคาจะถ่ายไปตาม โครงเครื่องประคองตู้ช้อเอกขนาด 8"×8" ซึ่งนั่งอยู่บนเสาศูนย์กลางประธาน ระดับหลังช้อเอกสูงจาก พื้นภายในศาลาการเปรียญประมาณ 6.31 เมตร

ในส่วนหลังคากันสาดมีการแบ่งพื้นหลังคาเป็น 3 ดับ ได้แก่ หลังคากันสาดดับบนหรือดับที่ 1 หลังคากันสาดดับที่ 2 ซึ่งทั้ง 2 ดับจะคลุมพื้นที่ภายในอาคาร ถัดมาเป็นหลังคากันสาดดับที่ 3 ซึ่งยื่น ออกไปนอกอาคารกันแดดและฝน หลังคากันสาดดับที่ 1 และดับที่ 2 ใช้ระบบการถ่ายน้ำหนักด้วย เครื่องประคองแบบ ไม่มีจันทันเช่นเดียวกับหลังคาจั่ว ชุด โครงสร้างหลังคาดับที่ 1 ประกอบด้วย ช้อ หลังคากันสาดดับที่ 1 และเสาตุ๊กตา 2 ตัวตั้งขึ้นไปรับช้อและแป๊ะเหลี่ยมจัตุรัส 2 ชุด ปลายค้ำใน ของช้อเสียบทะลุกับเสาร่วมในประธาน ปลายค้ำนอกวางบนเสาตุ๊กตา ถัดจากแป๊ะขึ้นไปเป็นกลอน และระแนงตามลำดับ ปลายค้ำบนของกลอนวางอยู่บนเชิงแป ปลายค้ำล่างวางบนแปหัวเสา ตุ๊กตาและเชิงกลอน น้ำหนักของหลังคากันสาดดับที่ 1 จะถ่ายลงช้อหลังคากันสาดดับที่ 1 จากนั้น ถึงถ่ายลงเสาในประธาน เสาตุ๊กตาและช้อหลังคากันสาดดับที่ 2 ต่อไป ระเบียบหลังช้อหลังคากันสาด ดับที่ 1 สูงจากระดับพื้นภายในศาลาการเปรียญประมาณ 4.40 เมตร

โครงสร้างหลังคากันสาดดับที่ 2 ประกอบด้วย ช้อหลังคากันสาดและเสาตุ๊กตา 2 ตัว ตัวแรก ตั้งขึ้นไปรับแป๊ะเหลี่ยมจัตุรัส ตัวที่สองตั้งขึ้นไปรับเชิงแปและแปหัวเสาของหลังคากันสาดดับที่ 1 ปลายค้ำในของช้อเสียบทะลุกับเสาในประธาน ปลายค้ำนอกวางทับไว้กับอะเส ถัดจากแป๊ะขึ้นไป เป็นกลอนและระแนง ปลายค้ำบนของกลอนจะวางบนเชิงแป ค้ำล่างวางบนแปหัวเสาและ เชิงกลอนน้ำหนักของหลังคากันสาดดับที่ 2 จะถ่ายลงช้อหลังคากันสาด จากนั้นจึงถ่ายลงสู่เสาใน ประธานและเสารอบอาคารลงสู่พื้นดินต่อไป ระดับหลังช้อหลังคากันสาดดับที่ 2 สูงจากระดับพื้น ภายในศาลาการเปรียญ 3.25 เมตร

ส่วนหลังคากันสาดดับที่ 3 ต่างสุดใช้ถ่ายน้ำหนักด้วยจันทันและเด้า โดยในชุดของ โครงสร้าง ประกอบด้วย แป๊ะเหลี่ยมผืนผ้า 1 ตัววางบากไว้บนสันจันทันและแป๊ะเหลี่ยมจัตุรัสอีก 1 ตัว วางบน ปลายเด้า จันทันรูปสี่เหลี่ยมจัตุรัสปลายค้ำบนยึดไว้กับเสารอบอาคาร ปลายค้ำล่างวางบนเด้าซึ่ง ยื่นออกจากฝาไปประมาณ 1.04 เมตร ค้ำยันปลายเด้าด้วยคันทวยไม้เกะลายในแบบที่เรียกว่าลาย หน้ำตักแตน ระดับหลังเด้าสูงจากหลังหลังพริ้งประมาณ 2.10 เมตร

พื้นหลังคาศาลาการเปรียญมุงด้วยกระเบื้องกาบกล้วย ในอดีตมีการฉาบปูนทับไว้อีกชั้นหนึ่ง เพื่ออุดรอยร้าวของหลังคาเนื่องจากกระเบื้องกาบกล้วยมันก่อนไม่ค่อยได้มาตรฐานขอเกี่ยวของกระเบื้อง บางตัวจึงสั้นบ้างยาวบ้าง เมื่อมุงไปนานๆ จะเกิดการเลื่อนหลุดของตัวกระเบื้องทำให้หลังคารั่ว เหตุ นี้ช่างโบราณจึงแก้ปัญหาโดยการฉาบปูนทับลงไปเพื่ออุดรอยร้าวของหลังคาไว้และในช่วง พ.ศ. 2544-2545 ทางกรมศิลปากร ได้เข้ามาบูรณะซ่อมแซมศาลาการเปรียญและเปลี่ยนกระเบื้องหลังคา ใหม่ แต่เนื่องจากความเข้าใจผิดต้องการซ่อมแซมให้คงสภาพเหมือนของเดิมจึงได้ฉาบปูนทับบน

เอกสารนี้เป็นเอกสารที่สงวนไว้สำหรับการใช้งานเพื่อการศึกษาเท่านั้น ไม่อนุญาตให้นำไปใช้ประโยชน์ด้านการค้า ไม่ว่ากรณีใดๆ ทั้งสิ้น อีกทั้งห้ามมิให้ตัดแปลงเนื้อหา และต้องอ้างอิงถึงเจ้าของเอกสารทุกครั้งที่มีการนำไปใช้

กระเบื้องและขอเกี่ยวขนาดเดียวกัน เมื่อนุงแล้วจึงไม่เกิดการหลุดเลื่อนของกระเบื้องฉะนั้นหลังคา จึงไม่มีรอยรั่วเหมือนในอดีต



ภาพที่ 4.67 ลักษณะ โครงสร้างหลังคาแบบเครื่องประคูด แอน โคง์ท้องสำภา

4.1.17.19 รูปแบบหลังคา

ศาลาการเปรียญวัดใหญ่ฯ มีพื้นหลังคา 4 คับประกอบด้วยหลังคาจั่ว 1 คับและหลังคากันสาด อีก ๓ คับบนจะครอบคลุมเหนือพื้นที่โดยรอบ โถงกลางประธานทั้ง 4 ด้าน ส่วนคับต่างจะเป็นส่วนที่ยื่นออกไปภายนอกอาคารเพื่อกันแดดกันฝน ซึ่งศาลาการเปรียญวัดใหญ่ฯ เป็นแบบจั่วแบบซ้อน ชั้นมีมุขลดคานหน้าทำเป็นหลังคาจั่วและมุขลดคานหลังทำเป็นมุขประเจ็ด การทำหลังคากันสาด เป็น 2 คับมีอิทธิพลมาจากรูปแบบสถาปัตยกรรมสมัยอยุธยาตอนปลาย และอีกเหตุหนึ่งจะมาจาก ระบบโครงสร้างหลังคาซึ่งเป็นแบบเครื่องประคูด ใช้โครงเสาตักดาและซื่อเป็นตัวรับและถ่ายน้ำหนัก หลังคาลงสู่ตัวอาคาร ในกรณีวัดใหญ่ฯ ช่วงเสาได้หลังคากันสาดมีความกว้างมาก (2.93 เมตร) การใช้โครงเสาตักดาและซื่อเพียงชุดเดียวรับน้ำหนักหลังคาที่กว้างและมุงกระเบื้องกาบูกี้ด้วยนั้นอาจ ไม่สามารถรับน้ำหนักหลังคาทั้งหมดได้ อาจต้องใช้ไม้ค้ำคานขนาดใหญ่ซึ่งจะทำให้สัดส่วน โครง เครื่องประคูด ไม่กลมกลืนสวยงาม ดังนั้นการแบ่งพื้นหลังคาออกเป็น 2 ส่วนเพื่อเป็นการเฉลี่ยพื้นที่ การรับน้ำหนัก นอกจากนี้ทำให้หลังคาในรูปตั้งดูไม่ใหญ่จนเกินไป สัดส่วนอาคาร

ในกระบวนการออกแบบสถาปัตยกรรมในอดีต ขนาดและสัดส่วนอาคาร โดยมากมักเริ่มจากความกว้างของซื่อเป็นอันดับแรก จากนั้นระยะซื่อจะเป็นตัวกำหนดความสูงจั่วหรือความสูงคั้งและ เมื่อได้ขนาดจั่วแล้วจึงกำหนดสัดส่วนความสูงต่ำของตัวอาคารต่อไป สัดส่วนต่อไปนี้แทนค่าส่วน ต่างๆของอาคารศาลาการเปรียญวัดใหญ่ฯ

ความกว้างของซื่อ 3.53 เมตร

ระดับหลังออกไถ่ถึงระดับหลังซื่อ 3.47 เมตร

ระดับหลังซื่อถึงระดับหลังรอด 6.36 เมตร

ระดับหลังรอดถึงระดับดิน 2.20 เมตร

เอกสารนี้เป็นเอกสารที่สงวนไว้สำหรับการใช้งานเพื่อการศึกษาเท่านั้น ไม่อนุญาตให้นำไปใช้ประโยชน์ด้านการค้า ไม่ว่ากรณีใดๆ ทั้งสิ้น อีกทั้งห้ามมิให้ดัดแปลงเนื้อหา และต้องอ้างอิงถึงเจ้าของเอกสารทุกครั้งที่มีการนำไปใช้

ระดับหลังอะเสถึงระดับหลังรอด 3.30 เมตร

อัตราส่วน

ความกว้างของซื่อ : ระดับหลังอกไก่ถึงระดับหลังซื่อ : ระดับหลังซื่อถึงระดับหลังรอด :
ระดับหลังรอดถึงระดับดิน : ระดับหลังอะเสถึงระดับหลังรอด

1 : 0.98 : 1.80 : 0.57 : 0.93

ล้อม เพ็งแก้วและบัวไทย แจ่มจัน ได้กล่าวในบทความเรื่องกระสวนวัดยาง ว่าในสายของช่างวัดยางมีรูปแบบกระสวนที่ได้รับการถ่ายทอดสืบต่อกันมาซึ่งได้กล่าวถึงเคล็ดลับในการออกแบบสัดส่วนของจั่วทำให้ยึดเอาซื่อเป็นครุ ระยะต่างๆ ให้กำหนดขนาดออกไปจากซื่อ โดยใบคั้งของความสูงของจั่วจากซื่อดังนี้

สำหรับจั่วตัวผู้ “หักสี่ ทิ้งหนึ่ง ไชขึ้นสอกละนิ้ว”

สำหรับจั่วตัวเมีย (จั่วที่ค่อนข้างแจ้) “หักสาม ทิ้งหนึ่ง ไชขึ้นสอกละนิ้ว”

หักสี่ ทิ้งหนึ่ง หมายถึง แบ่งซื่อออกเป็นสี่ส่วนและทิ้งไปหนึ่งส่วน ไชขึ้น หมายถึงเพิ่มขึ้น ไชลง หมายถึง ถดลง ศาลาการเปรียญมักใช้ซื่อตัวผู้มาเป็นสัดส่วน

ส่วนจันทันกำหนดว่าใช้ขนาดเท่าซื่อ ไชลงสอกละนิ้ว และให้อ่อนตรงตำแหน่งครึ่งล่างเท่ากับครึ่งหนึ่งของ ไชลง เช่น อาคาร ซื่อ 8 สอก จันทันยาว 8 สอกห้อย 8 นิ้ว เริ่มอ่อนตรงกลางตำแหน่งครึ่งล่าง (ครึ่งบนเป็นเส้นตรง) โดยระยะอ่อนสุดของจันทันอยู่ตำแหน่งครึ่งหนึ่งของครึ่งล่างอ่อนลงครึ่งหนึ่งของ ไชลงหมายถึง จันทัน 8 สอก ไชลง 8 นิ้ว เป็นต้น ส่วนซื่อฟ้าให้ใช้ซื่อเป็นเกณฑ์เช่นกัน โดยให้มีความสูงเท่ากับครึ่งหนึ่งของซื่อเช่น ซื่อ 8 สอก ซื่อฟ้าควรสูง 4 สอก

กระสวนข้างต้นเป็นที่นิยมเป็นแม่แบบที่ช่างเพชรบุรีนิยมกันมาก โดยเฉพาะสูตร หักสี่ ทิ้งหนึ่ง ไชขึ้น แต่อาจมีการเปลี่ยนแปลงได้ขึ้นอยู่กับดุลยพินิจและสุนทรียภาพของผู้สร้าง ปริมาตรและที่ว่างภายในอาคาร

4.1.17.20 วัสดุและองค์ประกอบโครงสร้างแบ่งเป็น 2 ส่วนตามประเภทของชุด โครงสร้าง
ได้แก่ องค์ประกอบ โครงสร้างส่วนตัวอาคารและองค์ประกอบของ โครงสร้างหลังคา

4.1.17.21 องค์ประกอบโครงสร้างส่วนตัวอาคาร

จั่ว เป็น โครงสร้างส่วนฐานรากอาคารอยู่ตรงตำแหน่ง โคนเสา ซึ่งมีท่อนกลมยาววางขาได้ กงพัด มีหน้าที่ถ่ายน้ำหนักจากเสาและกงพัดลงสู่พื้นดิน ลักษณะเหมือนฐานรากในปัจจุบัน เป็นส่วนบานรากอาคารเช่นกัน ใช้ไม้ขนาด 2*6” วางติดกับ โคนเสา

เสา เป็นองค์ประกอบ โครงสร้างที่สำคัญที่สุดเนื่องจากต้องรับน้ำหนักอาคารทั้งหมด เสา ศาลาการเปรียญวัดใหญ่ฯ เป็นเสาแปดเหลี่ยมทำจากไม้สัก แบ่งเป็น 2 ชุด เสาชุดแรกเป็นเสาใน ประธาน ๒ แถว มีขนาดเส้นผ่าศูนย์กลางประมาณ 14 ½”ปลายสอบกลมเข้าค้ำในไม้ทั้งหมด 18 ต้น 16 ต้นเขียนลายรดน้ำรูปแบบต่างกันทุกคู่เสา เสาชุดดังกล่าวตั้งขึ้น ไปรับ โครงสร้างหลังคาจั่ว ด้านบนสุดของเสามีเดือยสำหรับสอดเดือยทะเลซื่อเรียกว่าหัวเทียน ถัดลงมาเจาะรูสำหรับ ใส่เดือยขึ้น

ออกไปรับเชิงกลอนหลังค้ำจั่วและหลังคากันสาด กลางเสาตรงระคบบพื้นอาคารเจาะรูทะลุกลาง สำหรับสอดรับรองรับ ไม้กระดาน เสาซุกที่ 2 เป็นรอบอาคารมีทั้งหมด 26 ต้น ขนาดเล็กกว่าเสาซุกแรก โดยมีเส้นผ่านศูนย์กลางประมาณ $10\frac{1}{2}$ " ส่วนการเจาะรูเข้าเคียวต่างๆ คล้ายกับเสาประธาน

รอด โครงสร้างรับพื้นอาคารและยึดเสาที่อยู่ในแนวขวางทั้ง 4 ต้นเอาไว้ รอดจะวางขวาง อาคารทะลุถึงกลางทั้งสองด้าน ยึดติดกับเสาไม้ให้เลื่อนด้วยไม้สลักกลมขนาด 1" ปลายรอดโผล่ออกไปเสาด้านนอกสุดเพื่อเป็นบีรรับพริ้ง ศาลาการเปรียญวัดใหญ่ฯ ใช้รอดขนาด $2'' \times 8''$

พริ้ง โครงสร้างรับฝาและรัดเสารอบอาคารทั้งหมด ไว้ในขอบเขตรูปสี่เหลี่ยมผืนผ้า พริ้งจึงเดินรอบอาคารทั้ง 4 ด้าน โดยนั่งอยู่บนหัวรอด วางซิดริมนอกของเสารอบอาคารและยึดไว้ด้วยตะปูจิ้น ศาลาการเปรียญวัดใหญ่พริ้งมีการแกะสลักลาย ขนาด $4'' \times 12''$ แกะลายฐานปัทม์ประดับด้วยหน้ากระดานกระจัดปฏิญาณ

พื้น ใช้ไม้สักเป็นแผ่นกระดานขนาด 12" หนาประมาณ $1\frac{1}{2}$ " ตีจนแนววางบนรอดตามแนวยาวอาคารระหว่าง ไม้แต่ละแผ่นมีเคียวตอกยึดแผ่น ไม้ไว้ด้วยกัน

ฝักระฆา ไม้ทุกขนาด $1\frac{1}{2}'' \times 1\frac{1}{2}''$ รูปร่างโค้งงอตามวงรอบของเสาคล้ายฝักระฆา ตอกติดกับเสาใต้ระดับพื้นอาคารที่รองรับหัวพื้นที่ชนกับเสาและขาดออกจากกันซึ่งเป็นส่วนที่ไม่มีรอดรองรับ

ฝา เป็นฝาปะกนประกอบเสร็จจากภายนอกแล้วยกมาติดตั้ง 1ชุด มีขนาด 1 ห้องวางอยู่บนพริ้งและพิงไว้ริมนอกของเสารอบอาคารยึดติดด้วยตะปูจิ้น ระบายของฝาล้อมเข้าด้านในตามการล้าสอของเสาทำให้ตั้งอยู่มั่นคงมากขึ้น

4.1.17.22 องค์ประกอบของโครงสร้างหลังคา

โครงสร้างหลังค้ำจั่วแบบ โครงสร้างแบบประคูด



ภาพที่ 4.68 ลักษณะ โครงสร้างหลังคาแบบประคูด

เอกสารนี้เป็นเอกสารที่สงวนไว้สำหรับการใช้งานเพื่อการศึกษาเท่านั้น ไม่อนุญาตให้นำไปใช้ประโยชน์ด้านการค้าไม่ว่ากรณีใดๆ ทั้งสิ้น อีกทั้งห้ามมิให้คัดแปลงเนื้อหา และต้องอ้างอิงถึงเจ้าของเอกสารทุกครั้งที่มีการนำไปใช้

ข้อ โครงสร้างส่วนฐานของจั่วใน โครงสร้างแบบเครื่องประคูดเรียกว่าข้อเอก ทำหน้าที่รับน้ำหนักโครงสร้างถ่ายลงสู่เสาประธานและยึดหัวเสา ขนาด 8*8”

ตั้ง ตัวไม้ตั้งอยู่กลางข้อขนาด โคน 2*8” ปลายเรียวสอบ ด้านบนสุดมีเดือยสำหรับสวมเข้าอกไก่ ตั้งจะตั้งอยู่บนข้อโทชั้นบนสุดและจะใช้ไม้หน้าตัดรูปสี่เหลี่ยมจัตุรัสเรียกว่าเสาดัง

แปหัวเสา ตัวไม้ที่วางอยู่ตรงปลายข้อด้านยาวตลอดแนวพื้นหลังคาขนาด 8*8” ทำหน้าที่ยึดปลายข้อและหัวเสาของโครงหลังคาจั่วแต่ละ โครงเข้าด้วยกัน และใช้เป็นบ่าสำหรับวางกลอน

จันทัน ตัวไม้ในโครงรูปสามเหลี่ยมของหน้าจั่วขนาด 2*8” ทำหน้าที่รับแปลนและถ่ายน้ำหนักกระเบื้อง ระบาย กลอนและแปลงสู่ข้อ แต่ง โคงเล็กน้อยตามความลาดของหลังคา สันจันทันบากไม้เป็นร่องสำหรับวางแปส่วน โคนเพิ่มขนาดไม้ใหญ่ขึ้นเพื่อช่วยรับน้ำหนักแรงเฉือน ปลายด้านล่างของจันทันบากไม้เป็นเดือยสับวางบนแปหัวเสาและเสียบทะลุเข้ากับข้อ ปลายด้านบนบากเดือยสอดทะลุกับ ใบคั้งยึดด้วยสลัก ไม้กลม

อกไก่ ไม้ตัวบนสุดของโครงสร้างหลังคาวางยาวตลอดแนวพื้นหลังคาเช่นเดียวกับแปหัวเสา ขนาด 6*6” ทำหน้าที่รับหัวกลอนและยึดปลายตั้งและจันทันของ โครงจั่วหลังคาแต่ละ โครงเข้าด้วยกันใช้ไม้สักปรับแต่งเป็นรูปสี่เหลี่ยมข้าวหลามตัด ตรงสันทั้งสองด้านบากไม้เป็นร่องทางเหยี่ยวเพื่อเป็นบ่าสำหรับวางหัวกลอน

แปลน ตัว ไม้วางยาวตลอดแนวหลังคา ขนาด 2*4” ทำหน้าที่รับกลอนเช่นเดียวกับอกไก่ และแปหัวเสา มีหน้าตัดรูปสี่เหลี่ยมจัตุรัสวางสับกับข้อ โทตรงตำแหน่งหัวเสาตุ๊กตา

เต้า ตัว ไม้ที่สอดทะลุเสาประธานยื่นปลายออกไป 0.60 ม. สำหรับรับเชิงกลอนหลังคาจั่ว ขนาด ไม้เต้า 2*5” ปลายสอบ ท้องเต้าเจาะรูสำหรับสอดเดือยยึดปลายของจันทันหลังคากันสาด เต้า รุมหลายถึงเต้าตรงมุมเสาที่ยื่นออกไปรับเชิงกลอนของหลังคา 2 ด้าน และเต้ารายหมายถึงเต้าตรง เสาที่ไม่อยู่ตรงมุมของอาคารรับเพียงเชิงกลอนเพียงด้านเดียว

ข้อคัต ตัว ไม้ที่วางขวางในแนวเดียวกับข้อยึดระหว่างเสาประธาน 2 คั้นริคสุดหัวท้ายอาคาร ข้อคัตจึงอยู่ด้านล่างข้อเหลี่ยมเพื่อ ใช้รับเสาดังซึ่งตั้งขึ้นไปรับเต้าอีกต่อหนึ่ง ปลายทั้งสองข้างของข้อ คัตยึดไว้กับเสาประธานด้วยการเข้าเดือย

เสาดัง เสาไม้กลมตั้งอยู่กลางข้อคัตทำหน้าที่รับเต้ารายตรงด้านสกัดซึ่งยื่นออกไปรับเชิง กลอนหลังคาปีกนกได้จั่วอีกต่อหนึ่ง เสาตั้งใช้ไม้กลมขนาดเล็กกว่าข้อคัตเล็กน้อยปลายสอบตั้งจาก ข้อคัตซึ่งยึดติดกันไว้ด้วยการเข้าเดือย สอดทะลุข้อเหลี่ยมขึ้นไปรับอกไก่ของหลังคาจั่วปลายไม้ส่วนที่ อยู่เหนือข้อเหลี่ยมไม่ให้เบน ในลักษณะเดียวกับคั้งแขวน กลางเสาดังตรงช่วงระหว่างข้อคัตและ ข้อเหลี่ยมเจาะทะลุถึงกลางสำหรับสอดเต้ารายยื่นออกไปรับเชิงกลอน

เชิงกลอน หรือเชิงชาย เป็น ไม้ตัวล่างสุดของชุด โครงสร้างหลังคา ขนาด 2*8” วางตามแนวเดียวกับแปและอกไก่ทำหน้าที่รับสะพานหนู ยึดติดกับปลายเต้า โดยใช้เดือยเงินหรือสลักไม้

เอกสารนี้เป็นเอกสารที่สงวนไว้สำหรับการใช้งานเพื่อการศึกษาเท่านั้น ไม่อนุญาตให้นำไปใช้ประโยชน์ด้านการค้า ไม่ว่ากรณีใดๆ ทั้งสิ้น อีกทั้งห้ามมิให้คัดแปลงเนื้อหา และต้องอ้างอิงถึงเจ้าของเอกสารทุกครั้งที่มีการนำไปใช้

สะพานหนู หรือตะพานหนู เป็นตัวไม้ที่วางนอนทับบนเชิงกลอนขนาด $1/2 \times 3$ ทำหน้าที่รับปลายกลอนและส่งกระเบื้องหลังคาแถวสุดท้ายให้ยื่นออกไปพ้นแนวเชิงกลอน ทำให้น้ำฝน ไหลพุ่งเลยออกไป

กลอน ตัวไม้ที่วางตามความยาวลาดเอียงของหลังคา พาดยาวตั้งแต่อกไก่ลงมายังแปลาน ไม้สักขนาด $1/2 \times 3$ วางห่างกัน 0.50 เมตร หัวกลอนสับวางบนสันอกไก่ด้วยเดือยรูปหางเหยี่ยว ตัวกลอนยึดติดกับแปด้วยตะปูเหลี่ยมตอกเป็นจังหวะห่างกัน มีลักษณะเป็นกลอนขอซึ่งจะทำสันหยักบากเพื่อวางระแนง โดยมีระยะห่างกันประมาณ 15 เซนติเมตรทุกช่วง

ระแนง ตัวไม้ในระนาบบนสุดของชุดโครงสร้างหลังคา ขนาด 1×1 ทำหน้าที่รับขอเกี่ยวกระเบื้องและถ่ายน้ำหนักกระเบื้องลงสู่กลอน วางเป็นระยะห่างๆ กัน

กระเบื้องมุงหลังคา เป็นองค์ประกอบวัสดุส่วนบนสุดของระนาบหลังคาทำหน้าที่กันแดดและกันฝน เป็นกระเบื้องกาบู่ แบ่งเป็นกระเบื้องตัวผู้(กระเบื้องตัวบน) และกระเบื้องตัวเมีย (กระเบื้องตัวล่าง)

แผงหน้าบัน หรือหน้าจั่ว เป็นแผงไม้รูปสี่เหลี่ยมสำหรับปิดหัวท้ายโครงหลังคาจั่ว ลักษณะเป็นฝาสำเร็จรูปเช่นเดียวกับฝาผนัง ฐานของแผงหน้าบันวางอยู่บนแปหัวเสาส่วนปลายด้านบนมีเดือยเหมือนดั้งสำหรับสวมเข้ากับอกไก่ ระนาบหน้าบันเอียงทำมุมชะ โกงเล็กน้อยไม่ให้เกิดการกินอากาศ ใช้ไม้แกะสลักลวดลาย

เครื่องปิดกระเบื้องหลังคา เป็นองค์ประกอบที่ทำหน้าที่ปิดแนวกระเบื้องหลังคาด้านสกัดเพื่อไม่ให้ลมพัดกระเบื้องเปิดและให้ดูเรียบร้อยสวยงาม ประกอบด้วยช่อฟ้า ใบระกา หางหงส์ และตัวถายองหรือนาคสะดุ้งซึ่งมีการพาดและตัวดเกี่ยวกับแป

4.1.17.23 โครงสร้างหลังคากันสาด

อะเสตัวไม้วางบนสุดของเสารอบอาคารเดินรอบอาคารเหมือนพริ้งทำหน้าที่ยึดปลายเสารอบอาคารแต่ละต้นเข้าด้วยกัน และรับกลอนและปลายของจันทันหลังคากันสาดใช้ไม้สักหน้าตัดรูปสี่เหลี่ยมจัตุรัสขนาด 5×5 ท้องไม้เจาะรูสำหรับสวมเข้ากับเดือยของเสารอบอาคาร อะเสวางบนบ่าด้านนอกของเสาซึ่งบากไม้เป็นบ่าและเดือยไว้

จันทัน ตัวไม้วางยาวรับแปหลังหลังคากันสาด ใช้ไม้สักขนาด $1 \frac{1}{2} \times 8$ ปลายด้านบนยึดไว้กับเด้าและเสาประธานด้วยสลักเดือย ปลายด้านล่างเสียบทะลุกับเสารอบอาคาร สันจันทันบากเป็นร่องสำหรับวางแปรูปสี่เหลี่ยมผืนผ้า ท้องจันทันตรงส่วน โคนเพิ่มขนาด ไม้เพื่อรับแรงเฉือน

ตะเฒ่ ตัวไม้วางพาดรับแปตรงสันมุมของหลังคากันสาดใช้ไม้สักขนาด 5×5 ปลายด้านบนของตัวไม้ยึดติดกับเสาในประธานด้วยสลักเดือยเสียบทะลุกลางเสาปลายด้านล่างวางบนเสารอบอาคารและอะเส ท้องไม้เจาะรูสำหรับสวมเดือยของเสารอบอาคารสันตะเฒ่บากเป็นร่องสำหรับวางแปเช่นเดียวกับจันทัน

เต้า ตัวไม้สอคทะลุเสารอบอาคารยื่นออกไปด้านนอกเพื่อรับเชิงกลอนหลังคากันสาคมีทั้งเต้า
รูปและเต้ารายเหมือนกับเต้าเสาประธาน ใช้ไม้สักขนาด 2”*5” ปลายสอบ

แป ตัวไม้วางบนจันทันทำหน้าที่รับกลอน ใช้ไม้ขนาด 2”*4” ลักษณะเดียวกับแปลานหลังคา
จั่ว

เชิงกลอน ไม้ตัวล่างสุดของชุดโครงสร้าง ไม้สักขนาด 2”*8” ทำหน้าที่รับสะพานหนูและ
ปลายกลอน ลักษณะเดียวกับเชิงกลอนหลังคาจั่ว

สะพานหนู ตัวไม้วางทับเชิงกลอนสำหรับรับปลายกลอนไม้สักขนาด 1/2” *3” ลักษณะ
เดียวกับหลังคาจั่ว

กลอน ตัวไม้พาดยาวจากแปลานลงมาที่อะเสและสะพานหนู ทำหน้าที่รับระแนงมีลักษณะ
เดียวกับกลอนจั่วหลังคาจั่ว ไม้สักขนาด 1/2” *3” วางห่างๆ กัน 0.30 เมตร

ระแนง ไม้สักขนาด 1”*1” วางบนกลอนทำหน้าที่รับขอเกี่ยวกระเบื้อง วางห่างๆ กัน 10
เซนติเมตร

กระเบื้องหลังคา ใช้กระเบื้องเดียวกับหลังคาจั่ว

4.1.17.24 องค์ประกอบตกแต่ง

4.1.17.24.1 องค์ประกอบตกแต่งส่วนฐานตัวไม้ที่รับกระจิงลวดบัวตลอดทั้งแผ่นหลังไม้
ด้านข้างทั้งสองด้านมีกระจิงปฏิญญาต่อกัน โดยรอบ เส้นลวดบัวที่เป็นเส้นตรงทำให้พื้นหลังคา
ที่แอน ไค้งมีความชัดเจนมากขึ้น และทำให้อาคารดูเบาขึ้นด้วย

4.1.17.25 องค์ประกอบตกแต่งส่วนเรือน

4.1.17.25.1 จิตรกรรมฝาผนัง งานจิตรกรรมฝาผนังที่ปรากฏอยู่ภายในเป็นงานศิลปะสมัย
ตอนปลาย การใช้สีมีลักษณะเช่นเดียวกับภายในพระอุโบสถ ใช้สี หลากๆ สีในการเขียนภาพ
นิยมปิดทองในส่วนที่เป็นลวดลายเครื่องตกแต่งตัวภาพบุคคลสำคัญ ภาพเขียนส่วนใหญ่แสดงภาพ
เรื่องราวเกี่ยวกับธรรมชาติและปรีศนาธรรม ซึ่งลักษณะการเขียนแสดงให้เห็นถึงรูปแบบอิทธิพล
ศิลปะจีน อิทธิพลศิลปะจีนนี้นิยมกันมากในสมัยอยุธยาตอนปลาย

การจัดองค์ประกอบภาพ ดังที่กล่าวมาแล้วในเบื้องต้นว่า ภาพจิตรกรรมถูกจำกัดด้วยกรอบ
ภาพตามรูปแบบโครงสร้างฝาผนัง การจัดภาพจึงถูกกำหนดขึ้นในกรอบของพื้นที่ที่เป็นช่วงของฝา
ปะกน ส่วนกรอบฝาปะกนจะไม่เขียนลายหรือภาพจิตรกรรมเพียงแต่ระบายสีขาวแล้วเดินเส้นขอบ
แดงขนานกันในด้านข้างทั้งสองข้างการออกแบบภาพส่วนรวมจึงสามารถคลุม โครงสร้างภาพ
ทั้งหมดได้ การจัดภาพโดยรวมจึงถูกกำหนดขึ้นในกรอบภาพดังกล่าวทั้งหมดของผนังทุกด้าน
ส่วนการเขียนภาพในกรอบฝาปะกนแต่ละช่องนั้นจะมีลักษณะกรอบภาพที่มีขนาดแตกต่างกัน การ
ออกแบบรูปแบบภาพจึงมีรูปแบบที่แตกต่างกัน ภาพส่วนบนสุดจะเขียนภาพเทพชุมนุมหนึ่งภายใน
ซุ้มในบางห้อง และเขียนเป็นภาพนักสิทธิ์วิทยาร เหาะถือช่อดอกไม้ ช่อลายในลักษณะรูปแบบ

เอกสารนี้เป็นเอกสารที่สงวนไว้สำหรับการใช้งานเพื่อการศึกษาเท่านั้น ไม่อนุญาตให้นำไปใช้ประโยชน์ด้านการค้า
ไม่ว่ากรณีใดๆ ทั้งสิ้น อีกทั้งห้ามมิให้ดัดแปลงเนื้อหา และต้องอ้างอิงถึงเจ้าของเอกสารทุกครั้งที่มีการนำไปใช้

ต่างๆ ในบางห้องผนัง ถ้ากรอบภาพมีขนาดใหญ่จะปรากฏภาพนักสิทธิวิทยาธร 3 คน แต่ถ้าขนาดกรอบภาพขนาดเล็กลงก็จะเขียน เพียง 2 คน กรอบภาพที่ต่ำลงมาจะเขียนเป็นภาพ ใจคหีนประกอบธรรมชาติ ต้นไม้ ดอกไม้ประคิษฐ์ มีภาพนก ภาพสัตว์ประกอบ บางช่องเขียนเป็นภาพปริศนาธรรม เช่น มีถีนั่งภายในศาลา เป็นต้น

โดยสรุปแล้วการจัดวางภาพจะขึ้นอยู่กับกรอบโครงของฝาปะกน การใช้สีจะคลุมโทนสีด้วยสีพื้นเป็นสีขาวแบบขาวกระบังรูปแบบและวิธีการเขียนเป็นงานจิตรกรรมสมัยอยุธยาที่ได้รับอิทธิพลจากศิลปะจีน

ส่วนภาพทวารบาลที่เขียนที่บ้านหน้าต่างเป็นภาพเทวดายืนหันหน้าเข้าหากัน มีรัศมีสีแดงปิดทองเครื่องทรงเทวดา ในส่วนที่สำคัญ ด้านบนมีฉัตรและลวดลายเขียนสีตกแต่ง ลักษณะรูปแบบและวิธีการเขียนการเขียนมีลักษณะคล้ายงานจิตรกรรมฝาผนังภายในพระอุโบสถ



ภาพที่ 4.69 ลักษณะจิตรกรรมบนฝาผนังศาลาการเปรียญ

4.1.17.25.2 วิเคราะห์จิตรกรรมฝาผนังกับศาลาการเปรียญ การเขียนภาพที่เน้นภาพของธรรมชาติของพืชพรรณและสัตว์ต่างๆ มีบางส่วนของผนังที่อยู่ด้านบนสุดที่เขียนเป็นภาพเทพชุมนุม เทวดาและนักสิทธิวิทยาธรหรือภาพปริศนาธรรม ความรู้สึกโดยรวมจึงไม่เน้นหนักไปในทางพระพุทธศาสนามากนัก อาจจะเนื่องเพราะลักษณะการใช้อาคารที่มีความสัมพันธ์กับขรราวามากขึ้น

การออกแบบกรอบภาพจะไม่ใช่การเล่าเรื่องราวต่างๆ แต่เป็นการเขียนภาพตามลักษณะและสัดส่วนของฝา ขึ้นอยู่กับความเหมาะสม เช่น ถ้ากรอบฝาใหญ่ก็จะใส่ภาพลงไปมากถ้ากรอบฝาเล็กก็จะลดจำนวนภาพลงตามความเหมาะสม ส่วนของภาพทวารบาลที่หน้าต่างและประตูลักษณะการเขียนคล้ายกับพระอุโบสถ

เอกสารนี้เป็นเอกสารที่สงวนไว้สำหรับการใช้งานเพื่อการศึกษาเท่านั้น ไม่อนุญาตให้นำไปใช้ประโยชน์ด้านการค้าไม่ว่ากรณีใดๆ ทั้งสิ้น อีกทั้งห้ามมิให้ดัดแปลงเนื้อหา และต้องอ้างอิงถึงเจ้าของเอกสารทุกครั้งที่มีการนำไปใช้

4.1.17.25.3 วิเคราะห์ลวดลายปิดทองเสาประธาน เสาประธานเป็นเสาแปดเหลี่ยมขนาด เส้นผ่าศูนย์กลาง 16 นิ้ว ตั้งเรียงกันภายใน 2 คู่แถว แถวละ 11 คู่ ห่างกันประมาณคั่นละ 3.01 เมตร มี คู่ที่ 5 และคู่ที่ 10 ที่ห่างกัน 2.59 เมตร การออกแบบ เขียนลายรดน้ำ ลงรักปิดทองไม่ซ้ำกันเลย แต่กรุยเชิงต่างกันบ้างเหมือนกันบ้าง ทุกคู่เรียงราย รองรับเครื่องบนหลังคา เสาแถวที่ 7 ของภายในศาลา (นับจากทิศตะวันตกไปตะวันออก) เป็นเสาคู่ เดียวที่แต่ละคั่นมีลายต่างกัน คือ มีลาย 2 ซีกไม่เหมือนกัน สันนิษฐานว่าเดิมคงมีฝากระเบื้องทอง พระโรงเป็น 2 ส่วน เป็นชั้นนอกและชั้นในซึ่งรูปแบบลวดลายด้านฝีมือทางการช่างมีลักษณะ ใกล้เคียงกับลายเสาภายในพระอุโบสถ แต่การใช้สีพื้นมีลักษณะแตกต่างกันในพระอุโบสถเป็นพื้น สีแดง ส่วนในศาลาเป็นพื้นสีดำ คือยารัก

การวางองค์ประกอบลวดลายในแต่ละเสานั้นจะแบ่งเสาออกเป็นสามส่วนใหญ่ ๆ คือช่วงล่าง ของเสา จะเขียนลายกลุ่มองค์ประกอบลายกรุยเชิง ช่วงกลางเสาจะเป็นแม่ลาย ซึ่งมีรูปแบบต่างๆ เช่นลายประจายาม และช่วงปลายเสาซึ่งใกล้โครงสร้างเครื่องบนจะเขียนลายกลุ่มองค์ประกอบลาย กรุยเชิง แต่หันยอดลายขึ้นด้านบน

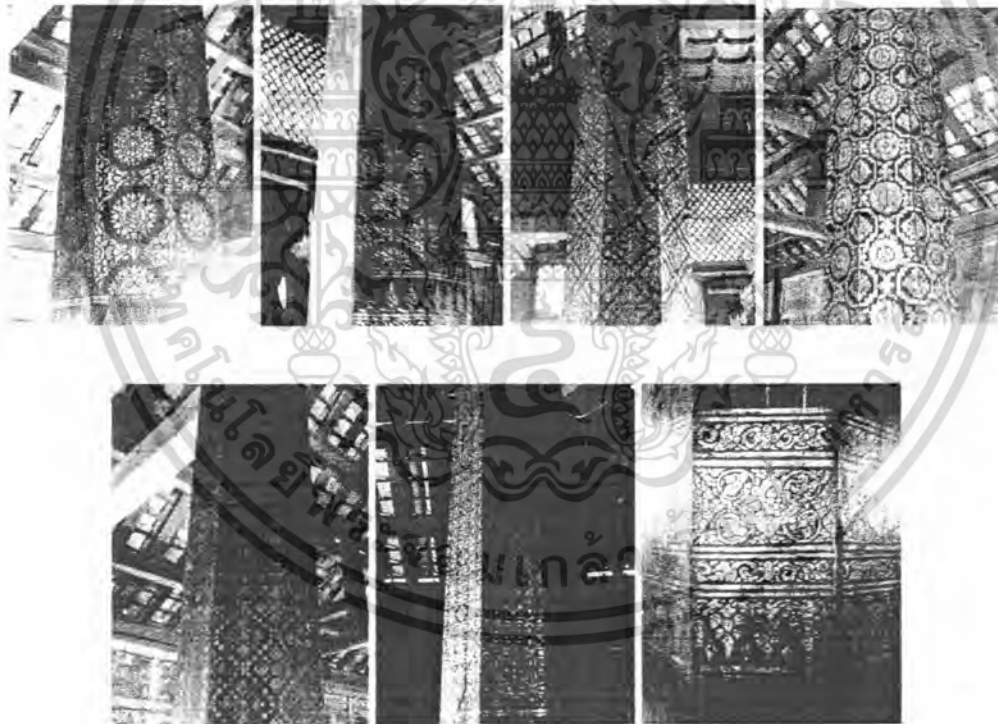

ภาพที่ 4.70 ลักษณะการเขียนลายรดน้ำบนเสาร่วมในศาลาการเปรียญ

เอกสารนี้เป็นเอกสารที่สงวนไว้สำหรับการใช้งานเพื่อการศึกษาเท่านั้น ไม่อนุญาตให้นำไปใช้ประโยชน์ด้านการค้า ไม่ว่ากรณีใดๆ ทั้งสิ้น อีกทั้งห้ามมิให้ตัดแปลงเนื้อหา และต้องอ้างอิงถึงเจ้าของเอกสารทุกครั้งที่มีการนำไปใช้

4.1.17.25.4 วิเคราะห์ความสัมพันธ์กับโครงสร้างส่วนรวมกับงานสถาปัตยกรรมและงานศิลปกรรม การที่ลักษณะการออกแบบลวดลายที่เป็นลักษณะกราฟฟิกที่แตกต่างจากจิตรกรรมฝาผนังที่เป็นการเขียนภาพที่แสดงบรรยากาศทำให้ลักษณะของเสามีความโดดเด่นขึ้นมา เพราะ โครงสร้างหลักของศาลาการเปรียญที่เป็น โทณสีขาว แต่สีลวดลายเสาเป็นสีทองบนพื้นสีดำ และในกรณีถ้าไม่มีลวดลายตกแต่งเสาคงปล่อยให้ผนังว่าง ๆ ลักษณะความทึบตันของเสาที่ทำหน้าที่ลดช่องว่าง และงานจิตรกรรมในขณะเดียวกัน เมื่อมีลวดลายปิดทองดังกล่าวมาทำหน้าที่ตกแต่งย่อมปรับเปลี่ยนบรรยากาศภายในที่ทึบตันให้กลมกลืน ลงตัวอย่างเหมาะสมอีกด้วย

ความสัมพันธ์กับผืนแผ่นผนังเสา ลวดลายตกแต่งดังกล่าวมีความสัมพันธ์กับผนังเสาโดยตรง ผู้ออกแบบได้ออกแบบให้ได้จังหวะกับเสาแปลนเหลี่ยมอย่างลงตัว ลักษณะลายที่มุมเสาจะถูกจัดวางอย่างพอดีกับเหลี่ยมเสา จะได้จังหวะช่วงกลางลายพอดี แม้กระทั่งลายกรวยเชิง หรือลายหน้ากระดานอื่นๆ ลวดลายถูกออกแบบให้พอดีกับผนังเสาเช่นกันแสดงถึงความละเอียดอ่อนและปราณีตของช่าง

4.1.17.25.5 องค์ประกอบตกแต่งส่วนหลังคา ความสัมพันธ์ของลวดลายดาวเพดานกับงานสถาปัตยกรรมและงานศิลปกรรมลายดาวเพดาน ลวดลายดาวเพดานนั้นเป็นลายปิดทองบนพื้นแดง ฝ้าเพดานจะถูกออกแบบเป็นรูปกรอบแว่นรูปสี่เหลี่ยมเล็กจุดที่ชนกันจะทำการเป็นรูปกากบาทมีลักษณะคล้ายดอกเลา ทั้งหมดจะทาสีแดงชาด มีลวดลายปิดทองดังที่กล่าวมา ฝ้าเพดานนี้ที่ปรากฏลวดลายจะมีจำนวน 8 ช่อง การแบ่งช่อง ด้านยาวแบ่งออกเป็น 6 ช่อง ด้านกว้างแบ่งออกเป็น 4 ช่อง ทั้งหมด 20 ช่อง เนื่องจากช่องตรงกลางจะเว้นไว้เป็นช่องใหญ่ ขนาด 4 ช่อง เมื่อเทียบเป็นสัดส่วนแล้ว เป็น 1:5

องค์ประกอบลวดลายจะถูกกำหนดขึ้นภายในกรอบสี่เหลี่ยมเล็ก ๆ จะเป็นลายเชิงสัญลักษณ์ในเรื่องของลายดาวล้อมเดือน รูปแบบลายจะเป็นลายกระจังภายในวงกลม ล้อมด้วยกรอบย่อมุมอันเป็นลักษณะลวดลายศิลปะแบบอยุธยาตอนปลาย

ลายที่พบตามโครงสร้างหลังคา เช่นที่ซุ้มคูหาที่ตั้งบนช่อ แป กลอน เป็นต้น ลวดลายทั้งหมดจะเป็นลายเขียนน้ำกวบนพื้นแดงการออกแบบลวดลายจะถูกกำหนดด้วยลักษณะรูปทรงของไม้แป กลอน หรือซ้อ ซึ่งลายจะมีลักษณะซ้ำกันในประเภทของพื้นที่ที่ถูกจัดวางเช่น ลายที่ปรากฏที่เชิงกลอนจะเป็นลายบัวอกเลา ภายในกรอบเส้นล้อมตามรูปลาย ฉะนั้น การออกแบบรูปทรงและรูปแบบลวดลายจึงสามารถครอบคลุมพื้นที่ทั้งหมดของการตกแต่ง เครื่องบนได้อย่างเป็นเอกภาพ

เอกสารนี้เป็นเอกสารที่สงวนไว้สำหรับการใช้งานเพื่อการศึกษาเท่านั้น ไม่อนุญาตให้นำไปใช้ประโยชน์ด้านการค้าไม่ว่ากรณีใดๆ ทั้งสิ้น อีกทั้งห้ามมิให้ตัดแปลงเนื้อหา และต้องอ้างอิงถึงเจ้าของเอกสารทุกครั้งที่มีการนำไปใช้

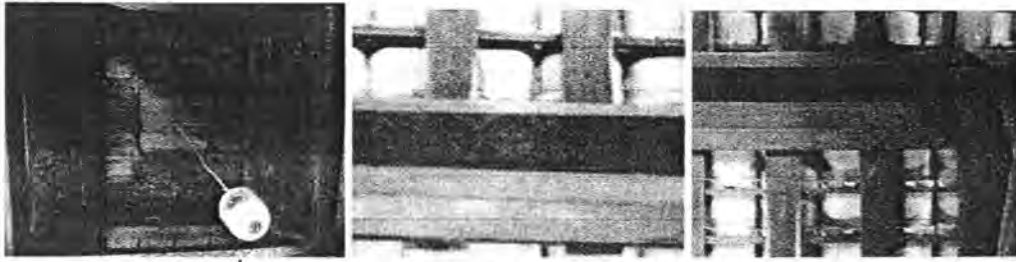

ภาพที่ 4.71 ลักษณะการเขียนจิตรกรรมบน โครงสร้างหลังคา

4.1.18 ศาลาดิน

การวางผังอาคารวางตัวอาคารในทิศเหนือ-ใต้ อยู่ทางดั่งทิศใต้ของศาลาการเปรียญทางด้านหน้าของศาลาการเปรียญ ห่างกันประมาณ 10 เมตร ที่มีความสัมพันธ์กันกับศาลาการเปรียญ และเขตพุทธาวาสน่าจะมาจากการที่ใช้ศาลาเพื่อเป็นที่พักของฆราวาส เมื่อมีงานพิธีต่างๆ การวางอาคารแบบนี้ทำให้อาคารได้รับแสงแดดช่วงบ่ายในด้านยาวของอาคาร ในหน้าร้อนและหน้าหนาว แต่จากการที่อาคารมีหลังคาปีกนกคลุมลาดต่ำและเป็นอาคารที่ผนังเปิดโล่ง ทำให้ช่วยให้อาคารไม่ร้อนมากนัก



ภาพที่ 4.72 ลักษณะผังพื้นศาลาดิน

4.1.18.1 การวางผังพื้น ผังพื้นเป็นผังแบบสี่เหลี่ยมผืนผ้า ขนาด ยาว 4 ห้อง กว้าง 1 ห้อง ระยะช่วงเสาด้านกว้าง 3.60 เมตรรวมคันทันยาวทั้งหมด 14.4 เมตร ด้านกว้าง 2.50 เมตร พื้นที่การใช้งานรวม 36 ตารางเมตร ยกพื้นสูงจากพื้นดินประมาณ 0.80 เมตร ทำเป็นบันไดทางขึ้นตลอด แนวทางด้านทิศตะวันตก บริเวณพื้นเป็นพื้น ไม้เรียบ โล่ง ไม่มีการยกกระดาน ทำเป็นผังสูงประมาณ 0.54 เมตร จากนั้นเปิดโล่งถึงระดับช่อ ทิ้ง 3 ด้าน

เอกสารนี้เป็นเอกสารที่สงวนไว้สำหรับการใช้งานเพื่อการศึกษาเท่านั้น ไม่อนุญาตให้นำไปใช้ประโยชน์ด้านการค้า ไม่ว่าจะกรณีใดๆ ทั้งสิ้น อีกทั้งห้ามมิให้ดัดแปลงเนื้อหา และต้องอ้างอิงถึงเจ้าของเอกสารทุกครั้งที่มีการนำไปใช้

4.1.18.2 ที่ว่างและการใช้พื้นที่ ศาลาคนใช้ในกิจการเอนกประสงค์ สำหรับเป็นที่พักของ สงฆ์และฆราวาส เป็นที่ประชุม ปัจจุบันใช้เก็บเกี้ยว บริเวณที่ว่างที่ใช้งานเป็นระนาบพื้น ไม่มีการ ยกกระดาน ใช้เป็นที่นั่งพักส่วนบริเวณด้านใน ส่วนทางด้านทิศตะวันตกของผังเป็นทางขึ้นเพื่อเข้าไป ใช้พื้นที่



ภาพที่ 4.73 ลักษณะที่ว่างภายใน

สัดส่วนของที่ว่าง ศาลาคนมีพื้นที่หน้าตัด 12.6 ตารางเมตรมีสัดส่วนความกว้างต่อความสูง 1:1.25 ทำให้ศาลาคน ลักษณะของที่ว่างไม่บีบแคบแบบศาลาการเปรียญ ทำให้รู้สึกโล่งสบายไม่อึดอัด

ความลึกของที่ว่าง รูปปริมาตรที่ว่าง โถงมีอัตราส่วน ความกว้าง: ความยาว: ความลึก 1: 1.25 :1.8 รูปที่ว่างออกไปแนวทางยาวและทางตั้ง ทำให้รู้สึกเน้นไปทางตั้งและทางยาว

4.1.18.3 ระบาย ปริมาตรภายในเป็นรูปสี่เหลี่ยมผืนผ้าทำให้สอบลาย ส่วนบนของปริมาตร รูปสามเหลี่ยมปลายแหลมตามรูปทรงของหลังคา เมื่อพิจารณาแล้วสามารถแบ่งการปิดล้อม ออกเป็น ระบาย 3 ด้านประกอบด้วย

ระบายแนวนอน ระบายของพื้นเป็นระบายเดียวกันทั้งหมดส่วนที่ยกตัวจะเป็นระบายของ บันไคที่ยกตัวขึ้นไปสู่ระนาบพื้นที่เป็นระบายใหญ่

ระบายแนวตั้ง เป็นระบายในแนวตั้ง มีฝ้าสูง 0.50 เมตร ปิดล้อม 3 ด้านยกเว้นด้านทางขึ้น ทำให้เกิดระบายที่เปิดโล่ง ระบายของเสาที่เป็นระบายทำให้เกิดขอบเขตของพื้นที่ และระบายคอสอง ใต้หลังคาจั่วรวมถึงระบายแผงปิดหน้าจั่วหรือหน้าบัน

ระบายแนวเอียง เป็นระบายของผืนหลังคา ที่เป็นการลาดเอียงตามผืนหลังคาจั่วและหลังคา กั้นสาด

เอกสารนี้เป็นเอกสารที่สงวนไว้สำหรับการใช้งานเพื่อการศึกษาเท่านั้น ไม่อนุญาตให้นำไปใช้ประโยชน์ด้านการค้า ไม่ว่ากรณีใดๆ ทั้งสิ้น อีกทั้งห้ามมิให้ตัดแปลงเนื้อหา และต้องอ้างอิงถึงเจ้าของเอกสารทุกครั้งที่มีการนำไปใช้

4.1.18.4 รูปทรงและรูปแบบอาคาร รูปทรงศาลาดินมีลักษณะเป็นอาคารเครื่องไม้รูปสี่เหลี่ยมผืนผ้ายกพื้นสูงประมาณ 0.80 เมตร หลังคาจั่วประธานถัดลงมา มีหลังคาชั้นสาดคลุมโดยรอบทั้งสี่ ด้าน ด้านยาวทางด้านทิศตะวันตกเป็นบันไดทางขึ้นตลอดแนว

รูปแบบตัวอาคาร เป็นอาคารทรงจั่วปีกนก มุงด้วยกระเบื้องกาบกล้วยมีหลังคาชั้นสาดคลุมทั้ง 4 ด้านมุงด้วยกระเบื้องหางคัด ยกพื้นสูง มีบันไดทางขึ้นด้านยาว 1 ด้าน ฝาอาคารเปิดโล่งทั้งสี่ด้าน องค์กรประกอบ โครงสร้าง



ภาพที่ 4.74 ลักษณะอาคารศาลาดิน

4.1.18.5 วิเคราะห์โครงสร้างส่วนฐาน ศาลาดินเป็นศาลาเครื่องสับ ระบบโครงสร้างอาคารเป็นไม้ทั้งหลังมีเพียงบันไดทางขึ้นเท่านั้นที่เป็นการก่ออิฐถือปูน ชั้นส่วนไม้แต่ละชั้นยึดติดเข้ากันด้วยวิธีการบากและเข้าเดือย

โครงสร้างของตัวอาคารมีโครงสร้างหลักอยู่ที่เสา ไม้กลมหน้าตัด เส้นผ่าศูนย์กลางประมาณ 6" ปลายสอดลิ่มเข้าด้านในเสาตั้งขึ้นไปรับโครงสร้างหลังคา พื้นอาคารปูด้วยไม้กระดานแผ่นใหญ่ขนาด 14" หนาประมาณ 1 1/2" วางบนรอกที่วิ่งทะลุถึงกลางเสาทั้งสองด้าน ด้านกว้างคู่เสาคู่แรกและคู่สุดท้ายตั้งเสาดังวางบนรอกขึ้นไปรับคั้ง พริ้งเป็นไม้ขนาดใหญ่ ขนาดประมาณ 1 1/2" * 14" วางบนรอกทั้ง 3 ด้าน รัศเสาและคั้งรับฝาอาคาร

วิเคราะห์โครงสร้างส่วนเรือน ฝาเป็นฝาสำเร็จไม้แบบศาลาคุดแบบห้องเดียวความสูงประมาณ 0.54 เมตรเหนือขึ้นไปจากนั้นเปิดโล่งจนถึงช่อ ด้านบนของฝาเดินเส้นลวดบัวตลอดทั้งแผ่นฝาดังอยู่บนพริ้ง โดยถ่ายน้ำหนักลงสู่รอกและเสาค่อไป

วิเคราะห์โครงสร้างส่วนหลังคาโครงสร้างหลังคาแบ่งออกเป็น 2 ส่วน คือส่วนที่เป็นหลังคาจั่วประธาน และส่วนที่เป็นหลังคาชั้นสาด หลังคาจั่วใช้ระบบช่อและจันทัน ใช้จันทันขนาดประมาณ 1 1/2" * 6" ตรงตลอดทั้งตัว วางพาดยาวจากปลายคั้ง ขนาดเดียวกันปลายสอดเล็กน้อย ลงมายังช่อเป็นตัวรับแปลหลังคาทั้งหมดซึ่งเป็นแป้ไม้สี่เหลี่ยมผืนผ้าขนาด 1" * 2" วางห่างกันประมาณ

เอกสารนี้เป็นเอกสารที่สงวนไว้สำหรับการใช้งานเพื่อการศึกษาเท่านั้น ไม่อนุญาตให้นำไปใช้ประโยชน์ด้านการค้าไม่ว่ากรณีใดๆ ทั้งสิ้น อีกทั้งห้ามมิให้ดัดแปลงเนื้อหา และต้องอ้างอิงถึงเจ้าของเอกสารทุกครั้งที่มีการนำไปใช้

0.60 เมตร และระแนงขนาดประมาณ $\frac{1}{2} \times 1$ " วางห่างๆ กันบนแป ระยะ 0.38 เมตร มุงด้วยกระเบื้อง กาบกล้วย

ส่วนโครงสร้างหลังคาแกนสาค มีลักษณะเดียวกันกับหลังคาจั่ว คือใช้จันทันเพียงตัวเดียววาง พาดเพื่อรับแปหลังคาทั้งหมด ปลายด้านบนของจันทันยึดไว้กับเด้าไม้ ขนาดประมาณ 1×8 " สอด ทะลุเสา สันจันทันบากไม้เป็นร่องสำหรับวางแปถัดขึ้นไปเป็นกลอน ระแนงวัสดุมุงหลังคาเป็น กระเบื้องหางตัด มีเท้าแขนค้ำยันไว้กับเสา



ภาพที่ 4.75 ลักษณะระบบโครงสร้างหลังคาแบบจั่วและจันทัน

เอกสารนี้เป็นเอกสารที่สงวนไว้สำหรับการใช้งานเพื่อการศึกษาเท่านั้น ไม่อนุญาตให้นำไปใช้ประโยชน์ด้านการค้า ไม่ว่ากรณีใดๆ ทั้งสิ้น อีกทั้งห้ามมิให้ดัดแปลงเนื้อหา และต้องอ้างอิงถึงเจ้าของเอกสารทุกครั้งที่มีการนำไปใช้

ตารางที่ 4.3 แสดงลักษณะอาคารที่ทำการศึกษา

อาคาร	รูปแบบ	ลักษณะผังอาคาร		โครงสร้าง		ขนาดอาคาร กว้าง x ยาว เมตร (ภายใน)	พื้นที่ (ตร.ม.)
		มีเสาร่วมใน	ไม่มีเสาร่วม ใน	อาคาร	หลังคา		
1.  พระอุโบสถ	ทรงคฤห์ แบบ หลังคาซ้อนชั้น มีเสาร่วมในและมี เสาพาไลรอบ ฐานและหลังคา อ่อนโค้งสำเนา	มี	-	ก่ออิฐถือปูนผนังด้าน ยาวมีไม้หน้าต่างด้าน สกัดหน้ามีประตู 3 บาน ด้านหลังมี 2 บาน มีบันไดขึ้น 2 ทางทั้งด้านหน้าและ หลัง	แบบจั่วมีมุขลดหน้า หลังและมีพาไลโคง หลังคาแบบประดู่ ประดับช่อฟ้าและ เครื่องถ่ายองหาง หงส์	9.50*20.60	195.70
2.  ศาลาการเปรียญ	เป็นแบบมณฑิยร มีชานหน้าหลังไม้ มีหลังคาคลุม ลักษณะอ่อนโค้ง สำเนา	มี	-	ตัวอาคารเครื่องไม้ยก ใต้ถุนสูง ส่วนของชานก่ออิฐ ถือปูนพื้นปูด้วยไม้	จั่วแบบซ้อนชั้นมี มุขเด็จหน้าหลังโรง หลังคาแบบประดู่ ประดับช่อฟ้าและ เครื่องถ่ายองหาง หงส์	9.60*29.90	287

ตารางที่ 4.3 แสดงลักษณะอาคารที่ศึกษา (ต่อ)

อาคาร	รูปแบบ	ลักษณะผังอาคาร		โครงสร้าง		ขนาดอาคาร กว้าง x ยาว เมตร (ภายใน)	พื้นที่ (ตร.ม.)
		มีเสาร่วมใน	ไม่มีเสาร่วม ใน	อาคาร	หลังคา		
3.  หอระฆัง	ก่ออิฐถือปูน 2 ชั้น ผสมผสานระหว่าง ตะวันตกและแบบ ไทย ชุ่มประตู่โค้ง เสาอย่างตะวันตก ผังสี่เหลี่ยมจตุรัสมี บันไดเวียนขึ้น ภายใน	-	ไม่มี	ก่ออิฐถือปูน 2 ชั้น ผนังเป็นชุ่มโค้งเสาอิง แบบหัวเสาตะวันตก ตั้งอยู่บนฐานที่มี กำแพงลูกฟักมี ทางเดินรอบ	เครื่องก่อทรงนูนบอก ประดับปูนปั้น	3.50*3.50	ชั้นล่าง 7 ชั้นบน 7
4.  หอไตรหลังเก่า	เครื่องไม้แบบ เครื่องสับขนาด เล็ก มีเสา 3 เสา ตั้งอยู่ในน้ำ ผังสี่เหลี่ยมผืนผ้า	-	ไม่มี	เรือนเครื่องสับตั้งอยู่ บนเสาปูน 3 เสา	จั่วทรงไทยมีหลังคา ปีกนก	2*4	8

ตารางที่ 4.3 แสดงลักษณะอาคารที่ศึกษา (ต่อ)

อาคาร	รูปแบบ	ลักษณะผังอาคาร		โครงสร้าง		ขนาดอาคาร กว้าง x ยาว เมตร (ภายใน)	พื้นที่ (ตร.ม.)
		มีเสาร่วมใน	ไม่มีเสาร่วม ใน	อาคาร	หลังคา		
5.  หอไตรหลังใหม่	อาคารเครื่องไม้ 2 ชั้น ชั้นบนเป็นโถง หน้าหลังหลังคาจั่ว ซ้อนชั้น ผนังหุ้มพื้นผ้า	-	ไม่มี	อาคารไม้เคื่องสับ 2 ชั้น ชั้นบนเป็นโถง หน้าหลัง	หลังคาจั่วซ้อนชั้น ประดับช่อฟ้าและ เครื่องถ่ายองหาง หงส์	3.30*11.00	ชั้นล่าง 36.30 ชั้นบน 36.30
6.  ศาลาดิน	อาคารเครื่องไม้ ชั้นเดียวยกพื้นสูง 0.80 เมตรผนังเปิด โล่ง 4 ด้าน ทำเป็น บันไดทางขึ้นด้าน ยาว 1 ด้าน ผนังเป็นรูปสี่เหลี่ยม พื้นผ้า	-	ไม่มี	ระบบเสาและรอดพื้น ไม้กระดานผนังทำ เป็นผนังเดียว	หลังคาจั่วมีหลังคา ปีกนกและหลังคา กันสาด โครงสร้างหลังคา แบบจั่วและจันทัน มุงด้วยกระเบื้องหาง ตัด	2.50*14.40	36

ตารางที่ 4.3 แสดงลักษณะอาคารที่ศึกษา (ต่อ)

อาคาร	รูปแบบ	ลักษณะผังอาคาร		โครงสร้าง		ขนาดอาคาร กว้าง x ยาว เมตร (ภายใน)	พื้นที่ (ตร.ม.)
		มีเสาร่วมใน	ไม่มีเสาร่วม ใน	อาคาร	หลังคา		
7.  ภูมิสงฆ์	อาคารเครื่องไม้ยก พื้นใต้ถุนสูงฝัง ใต้เหลี่ยมผืนผ้า ประกอบด้วยห้อง ระเบียงและชาน เชื่อมแต่ละหลัง	-	ไม่มี	เรือนเครื่องสับ ระบบเสาและรอดพื้น ไม้กระดานผนังเป็น แบบลำเรียงยกมา ประกอบมีแบบ ต่าง ๆ กัน 6 แบบ	หลังคาจั่วมีหลังคา ปีกนกและหลังคา กันสาด โครงสร้างหลังคา แบบจั่วและจันทัน มุงด้วยกระเบื้องหาง ตัดมีปั้นลมตัวหงา	3.30*8.10 รวมชาน 5.30*8.10	26.70 42.90
8.  หอนั้น	เป็นศาลาโล่ง ยก ใต้ถุนสูง พื้นที่ใช้ งานยกสูงประมาณ 0.55 เมตร อยู่ใน หมู่ภูมิสงฆ์		ไม่มี	เรือนเครื่องสับ ระบบเสาและรอดพื้น ไม้กระดานผนังเป็น แบบเปิดโล่ง	หลังคาจั่วมีหลังคา ปีกนกและหลังคา กันสาด โครงสร้างหลังคา แบบจั่วและจันทัน มุงด้วยกระเบื้องหาง ตัดมีปั้นลมตัวหงา	2.50*7.20	18

4.1.19 หอระฆัง

4.1.19.1 การวางผังอาคาร ตั้งอยู่ในเขตสังฆาวาส อยู่ทางด้านทิศใต้ของศาลาการเปรียญ ห่างกันประมาณ 10 เมตร จากลักษณะของตัวอาคารถือว่ามีสัญญาณเป็นสี่เหลี่ยมจัตุรัส มีทางเข้าเป็นซุ้มคูหาทางด้านทิศใต้ซึ่งหันหน้าสู่ห่มกุฏิสงฆ์คณะบน โดยถือว่าเป็นกลุ่มอาคารกลุ่มเดียวกับศาลาการเปรียญ ศาลาดิน และศาลาโถง

ฐานอาคารเป็นสี่เหลี่ยมจัตุรัส กว้างประมาณ 4*4 เมตร ส่วนตัวอาคาร กว้างประมาณ 3.50*3.50 เมตร มีฐานยกสูงทำเป็นทางเดินได้รอบตัวอาคารมีผนังกระเบื้องกันทางเข้าด้านเดียวทางทิศใต้ทำเป็นบันไดขึ้น ส่วนตัวอาคารมีทางเข้าเพียงด้านเดียวทำเป็นซุ้มคูหาเมื่อมองจากด้านนอกจะทึบ ด้านในค้ำชายทำเป็นบันไดเวียนขึ้นด้านบนส่วนค้ำชายเป็นที่โล่ง ผังพื้นชั้นบน ทำเป็นทางเดินเดินได้รอบมีผนังกระเบื้องกัน เปิดเป็นช่องตรงกลางด้านทิศเหนือและทิศใต้ การใช้พื้นที่หอระฆังใช้เป็นอาคารที่ให้อาณัติสัญญาณเวลาต่างๆ ในกิจของสงฆ์ หน้าที่การใช้สอยจึงเพียงเพื่อใช้สำหรับตีระฆังของพระสงฆ์ พื้นที่และที่ว่างจึงมีความจำกัดเพียงเพื่อการใช้งานที่สอดคล้องกับกิจกรรมเท่านั้น ผังด้านล่างจึงเป็นห้องคูหาเล็กๆ มีเพียงบันไดเวียนเพื่อขึ้นสู่ด้านบนพื้นที่นี้คับแคบถ้าเป็นผู้ชายตัวใหญ่อาจจะขึ้นไปสู่ด้านบนลำบาก ส่วนพื้นที่ชั้นบนสำหรับยืนตีระฆังนั้นก็จำกัดเวลาตีระฆังต้องออกมาขึ้นดินออกซุ้มคูหา เนื่องจากการให้สัญญาณจำเป็นต้องให้สื่อสารออกไปได้ไกลที่สุดที่จะทำได้ ลักษณะของอาคารจึงต้องสูงเพื่อให้เสียงหลบสิ่งกีดขวางไปได้ไกลที่สุด

4.1.19.2 ที่ว่างและปริมาตร ที่ว่างด้านในเป็นที่ว่างที่แน่นไปทางด้านตั้งขึ้นสู่ด้านบน ที่ว่างและปริมาตรภายในจึงคับแคบและทึบตันด้านล่าง ส่วนด้านบน ที่ว่างจะเปิด โล่งและกระจายตัวออกไปมากขึ้น

ที่ว่างและปริมาตรของตัวอาคาร ปริมาตรตัวอาคารด้านล่างจะทึบตัน แต่การที่เว้นช่องว่างด้านข้างและทำเป็นผนังที่มีช่องเป็นวงรี ทำให้เกิดที่ว่างแทรกตัวเข้าไปได้ทำให้อาคารดูไม่หนักและแน่นเกินไป รวมทั้ง การทำลวดบัวตกแต่ง ที่ผนังกระเบื้องและที่ตัวอาคาร และระนาบยื่น และลูกของซุ้ม โถงทุกด้าน ทำให้เกิดแสงและเงาบนปริมาตร ช่วยให้ปริมาตรดูไม่ทึบตันและดูเบามากยิ่งขึ้น

ส่วนด้านบนทำเป็นผนังกระเบื้องรับกับฐานล่างทำให้เกิดความต่อเนื่องของปริมาตร ส่วนของซุ้มเป็นซุ้ม โถงโล่งรอบด้านทำที่ว่างของอากาศสอดเข้ามาในปริมาตรทำให้รู้สึกเบาไม่ทึบตัน และลอยตัวขึ้นไปรวมกับเรือนยอดที่เป็นปริมาตรกรวยกลมลอยตัวหายขึ้นไปในอากาศ

4.1.19.3 สัดส่วน ของหอระฆังเมื่อเทียบอัตราส่วน ความกว้าง: ความยาว: ความสูง 1:1:3 รูปร่างของปริมาตรจึงสูงทำให้เกิดความรู้สึกแน่น ไปทางตั้ง

เอกสารนี้เป็นเอกสารที่สงวนไว้สำหรับการใช้งานเพื่อการศึกษาเท่านั้น ไม่อนุญาตให้นำไปใช้ประโยชน์ด้านการค้าไม่ว่ากรณีใดๆ ทั้งสิ้น อีกทั้งห้ามมิให้ดัดแปลงเนื้อหา และต้องอ้างอิงถึงเจ้าของเอกสารทุกครั้งที่มีการนำไปใช้

4.1.19.4 วิเคราะห์รูปทรงและรูปแบบ รูปทรงของหอรระฆังมีลักษณะเป็นอาคารก่ออิฐถือปูน รูปสี่เหลี่ยมจัตุรัส ฐานยกสูงมีผนังกระเบื้องกัน มีสองชั้นทรงสูงชะลูด ชั้นล่างมีลักษณะที่บตันส่วน ฐานบนเป็นซุ้มคูหาเปิด โถงยอดเป็นบุษบกมีผนังกระเบื้องเช่นเดียวกับชั้นล่าง

รูปแบบเป็นการผสมผสานระหว่างสถาปัตยกรรมแบบตะวันตกและสถาปัตยกรรมไทย สถาปัตยกรรมตะวันตกปรากฏส่วนที่เป็นซุ้มคูหาโค้งบัวแบบตะวันตกและเสาเป็นเสาอิงหัวเสา แบบกรีก (Corinthian) ประดับบริเวณผนังชั้นล่าง ส่วนของสถาปัตยกรรมไทยปรากฏที่บัวของผนัง ระเบียง และลวดบัวที่ประดับตัวอาคาร รวมถึงลักษณะของปูนปั้นประดับซุ้ม โถงด้านบน และเสา อิงที่เป็นบัวกลีบยาว ที่ชัดเจนที่สุดคือเรือนยอดหลังคาที่เป็นยอดบุษบก



ภาพที่ 4.76 รูปด้านหน้าและด้านข้าง

4.1.19.5 วิเคราะห์โครงสร้างส่วนฐาน ฐานหอรระฆังเป็นอาคารก่ออิฐถือปูน ระบบโครงสร้าง เป็นระบบผนังรับน้ำหนักถ่ายลงสู่ฐานรากอาคารส่วนรับตัวอาคารทำเป็นฐานเชิงและบัวหงายรับ น้ำหนักอาคาร มีผนังระเบียงก่ออิฐถือปูนมีช่องเปิดปิดล้อมทั้ง 4 ด้าน ด้านล่างทำเป็นฐานบัวคว่ำ ส่วนด้านบนทำเป็นบัวคว่ำบัวหงาย



ภาพที่ 4.77 ลักษณะฐานอาคาร

เอกสารนี้เป็นเอกสารที่สงวนไว้สำหรับการใช้งานเพื่อการศึกษาเท่านั้น ไม่อนุญาตให้นำไปใช้ประโยชน์ด้านการค้า ไม่ว่าจะกรณีใดๆ ทั้งสิ้น อีกทั้งห้ามมิให้ตัดแปลงเนื้อหา และต้องอ้างอิงถึงเจ้าของเอกสารทุกครั้งที่มีการนำไปใช้

4.1.19.6 วิเคราะห์โครงสร้างส่วนเรือน เป็นผนังก่ออิฐถือปูน เป็นผนังรับน้ำหนักความหนา 0.15 เมตร รับน้ำหนักอาคารส่วนชั้นบนทั้งหมดถ่ายลงสู่พื้นและฐานรากต่อไป ส่วนชั้นบนเป็นผนังรับน้ำหนักเช่นกันและมีการเจาะเป็นซุ้ม โคงัง ผนังส่วนนี้จะรับน้ำหนักในส่วนเรือนยอดบุษบก แล้วถ่ายน้ำหนักลงสู่พื้นและผนังด้านล่างต่อไป



ภาพที่ 4.78 ลักษณะ โครงสร้างส่วนผนัง

4.1.19.7 วิเคราะห์โครงสร้างหลังคา หลังคาเป็นยอดบุษบกปูนปั้นมีบรรณแฉ่อง ถ่ายน้ำหนักทั้งหมดลงสู่ตัวอาคารชั้นบน



ภาพที่ 4.79 ลักษณะ เรือนยอดบุษบก

4.1.19.8 องค์ประกอบตกแต่ง

4.1.19.8.1 องค์ประกอบตกแต่งส่วนฐาน ส่วนฐานรับอาคารทำเป็นฐานเชิงและบัวหงายขึ้นไปรับผนังกำแพงลูกฟูกที่ฐานด้านล่างทำเป็นบัวคว่ำ ส่วนบนทำเป็นซุดบัวคว่ำบัวหงาย ซุดผนังกำแพง 1 ด้าน แบ่งออกเป็น 3 ช่วงเท่าๆกัน แต่ละช่วงทำเป็นเสาอิง

4.1.19.8.2 องค์ประกอบตกแต่งส่วนเรือน ตัวเรือนชั้นล่างทำเป็นซุ้ม โคงังอย่างตะวันตกเป็นคิ้วบัวลอยอิงอยู่กับผนังและวางอยู่บนหัวเสาแต่ละต้นที่เป็นเสาที่อิงกับผนังเช่นกันเป็นเสาแบบกรีก ที่เรียกว่า โครินเธียน ฐานเสาก่ออิฐยกสูงขึ้นมารับเสา เหนือซุ้ม โคงัง ตกแต่งด้วยลวดบัว เดินเป็นเส้นรอบอาคาร เหนือขึ้นไปเป็นฐานบัวหงายรับพื้นชั้นที่ 2 ส่วนที่เหนือหัวเสาแบบ โครินเธียน เป็นเสาอิงสี่เหลี่ยมขึ้นไปรับกับฐานด้านบน

เอกสารนี้เป็นเอกสารที่สงวนไว้สำหรับการใช้งานเพื่อการศึกษาเท่านั้น ไม่อนุญาตให้นำไปใช้ประโยชน์ด้านการค้าไม่ว่ากรณีใดๆ ทั้งสิ้น อีกทั้งห้ามมิให้ตัดแปลงเนื้อหา และต้องอ้างอิงถึงเจ้าของเอกสารทุกครั้งที่มีการนำไปใช้

ส่วนพนักด้านบนทำแบบเดียวกับด้านล่าง ส่วนของซุ้ม โค้งแบบตะวันตกทำหักแบบไทย กรอบทำเป็นลวดบัวใหญ่ กรอบซุ้มทำเป็นปูนปั้นประกอบลายใบเทศ ส่วนของเสาอิงหัวเสาทำเป็น บัวกลีบยาวและซุดบัวคว่ำบัวหงาย ขอบเสาเดินเส้นเน้นเส้นตั้งให้ชัดเจนยิ่งขึ้น ส่วนกลางของเสาทำ เป็นกระจังใบเทศ วางตรงเหลี่ยมเสา

ความสัมพันธ์องค์ประกอบส่วนเรือนกับตัวอาคาร ลักษณะการตกแต่งที่ใช้เสาอิง ซุ้ม โค้ง และปูนปั้น ทำให้อาคารเกิดมิติแห่งแสงและเงา ที่มีสี ขาว เทา และดำ เกิดระนาบบนปริมาตรที่เรียบ และที่บิดันทำให้อาคารดูเบาขึ้น และเกิดความสวยงามจากแสงและเงาที่เกิดขึ้นจากระนาบ

องค์ประกอบตกแต่งส่วนหลังคา ส่วนหลังคาเป็นแบบบุษบกมีบรรณแถลงมีครุฑประจำอยู่ ทุกมุม ตัวเรือนย่อมุมและค่อยๆ สอดตัวให้เสกลงจนหายไป ในอากาศ ปูนปั้นที่เป็นเรือนยอดนั้น โทนสีเป็นสีดำและสีเทา

ความสัมพันธ์องค์ประกอบส่วนหลังคา กับตัวอาคาร ส่วนเรือนยอดแบบบุษบกนั้นทำให้มิติ และสัดส่วนของอาคารที่เน้นไปทางด้านตั้งชัดเจนยิ่งขึ้น ทำให้อาคารเกิดความรู้สึกเบาและลอยตัว ขึ้นสู่ด้านบน ส่วนของสีนั้นทำให้ปริมาตรด้านบนชัดเจนส่งผลให้ส่วนของตัวอาคารที่มีโทนสีขาว เกิดขอบเขตที่ชัดเจนยิ่งขึ้น ทั้งยังทำให้อาคารมีน้ำหนักรู้สึกไม่อ่อนไหว

ความสัมพันธ์องค์ประกอบตกแต่งทั้งหมดกับตัวอาคาร ส่วนประกอบตกแต่งทั้งหมดตั้งแต่ ส่วนฐานจนถึงหลังคาทำให้ ปริมาตรและที่ว่าง มีความสวยงามและสมดุลในด้านองค์ประกอบ การ นำสถาปัตยกรรม 2 แบบคือแบบตะวันตกและสถาปัตยกรรมไทยมาผสมผสานกันอย่างลงตัว ที่น่า สังเกตคือ ส่วนอาคารด้านล่างรูปแบบการตกแต่งแบบตะวันตกที่เป็นซุ้ม โค้งและหัวเสาแบบ ตะวันตกจะเด่นชัดกว่าการตกแต่งแบบไทย พอขึ้นไปส่วนอาคารชั้นบนการตกแต่งแบบไทยใน ส่วนที่เป็นงานปูนปั้นและหัวเสาแบบบัวกลีบเข้ามามีความเด่นชัดกว่าสถาปัตยกรรมแบบตะวันตก สุดท้ายที่เป็นเรือนยอดที่เป็นแบบสถาปัตยกรรมไทยแบบเต็มตัว คือการจัดวางการตกแต่งที่ค่อย ผสมผสานกันทำให้องค์ประกอบโดยรวม ไม่เกิดความขัดแย้งกัน ในความรู้สึก เป็นการออกแบบ โดยพิจารณาพร้อมทั้งหมดก่อนแล้วค่อยใส่รายละเอียดปลีกย่อยอย่างเหมาะสม

4.1.20 หอดฉัน

4.1.20.1 การวางผังอาคาร หอดฉันตั้งอยู่ในหมู่กุฏิสงฆ์ จำนวน 3 หลัง เป็นศาลาไทยยกพื้นสูง ตั้งอยู่ตรงกลางลาน ล้อมรอบด้วยกุฏิสงฆ์ การวางทิศของเรือนของกุฏิสงฆ์คั่นต่าง วางอาคารใน ทิศตะวันออก- ตะวันตก เช่นเดียวกันกับหอดฉันคณะบนที่มีจำนวนหนึ่งหลัง

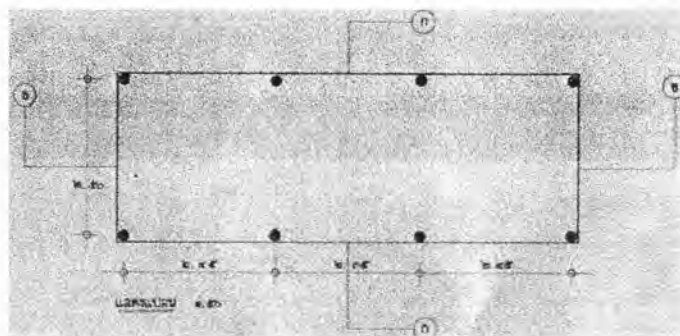

ภาพที่ 4.80 ลักษณะผังพื้นอาคารหอฉัน

ผังอาคาร เป็นอาคารไม้รูปสี่เหลี่ยมผืนผ้า ความกว้างเฉลี่ย 2.50 เมตร และยาวเฉลี่ย 7.20 เมตร ประกอบด้วยด้านยาว 3 ห้อง ด้านกว้าง 1 ห้อง ยกพื้นสูงกว่าพื้นที่บริเวณเดียวกัน เพื่อทำเป็นที่นั่ง ระยะความสูง 0.45-0.55 เมตรลักษณะพื้นเป็นพื้น ไม้เรียบ ไม่มีการยกระดับ

องค์ประกอบผัง หอฉัน คณะชนมีตู้กับข้าว วางอยู่ปลายสุดของผังด้านกว้าง 1 ตู้ ส่วนหลังอื่นไม่มี

4.1.20.2 ที่ว่างและการใช้พื้นที่ ที่ว่างเป็นพื้นที่ที่เป็นลักษณะราบและ โถง โดยพื้นที่ที่มีการยกระดับพื้นขึ้นสูง 0.45-0.55 เมตร เข้าครอบครองใช้งานในการฉันอาหารของพระสงฆ์ที่เป็นหมู่คณะ โดยจะนั่งล้อมวงกัน โดยแยกกันตามอาวุโสของพระยา เช่นการ ฉันอาหารเช้า หรือในกรณีที่มีการเลี้ยงภัตตาหารพระ

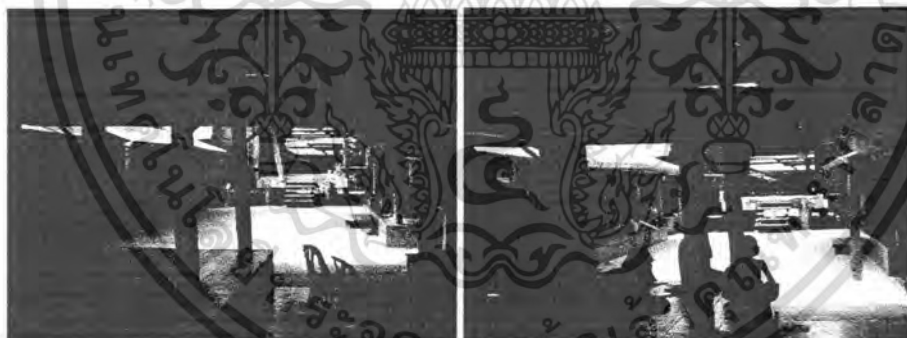

ภาพที่ 4.81 ลักษณะที่ว่างภายใน

พื้นที่ใช้สอยคือพื้นที่ที่ยกพื้นขึ้นสูงนั่นเอง มีพื้นที่ เฉลี่ย 6.25 ตารางเมตร ซึ่งประกอบด้วยด้านกว้าง 2.50 เมตร ด้านยาวห้องละ 2.35-2.50 เมตร จำนวน 3 ห้อง

ที่ว่างและปริมาตร ที่ว่างโถงหอฉันมีขนาดส่วนพื้นที่หน้าตัดเฉลี่ย 9.25 ตารางเมตร สัดส่วนอัตราความกว้างต่อความสูง เฉลี่ย ประมาณ 1:1.88 ทำให้สูงจะดูและถูกบีบจากด้านข้าง

เอกสารนี้เป็นเอกสารที่สงวนไว้สำหรับการใช้งานเพื่อการศึกษาเท่านั้น ไม่อนุญาตให้นำไปใช้ประโยชน์ด้านการค้า ไม่ว่าจะกรณีใดๆ ทั้งสิ้น อีกทั้งห้ามมิให้ดัดแปลงเนื้อหา และต้องอ้างอิงถึงเจ้าของเอกสารทุกครั้งที่มีการนำไปใช้

ความลึกของที่ว่าง รูปปริมาตรที่ว่าง โถงหอนั้น มีอัตราส่วน ความกว้างเฉลี่ย: ความยาวเฉลี่ย: ความสูงเฉลี่ย 1: 2.88 : 1.88 รูปที่ว่างจึงสูงและยาวลึกก่อให้เกิดความรู้สึกเน้นไปทางยาวและทางตั้ง

4.1.20.3 ระบาย ปริมาตรภายในเป็นรูปสี่เหลี่ยมผืนผ้าสอปปลายตามการล้มสอปของเสา ส่วนบนเป็นปริมาตรรูปสามเหลี่ยมปลายแหลมตามรูปทรงของหลังคา เมื่อพิจารณาแล้วสามารถแบ่งการปิดล้อมออกเป็น ระบาย 3 ด้านประกอบด้วย

ระบายแนวนอนเป็นระบายแนวราบ ระบายพื้นเป็นระบายยกตัวเป็นพื้นราบเรียบ ไม่มีการยกกระดืบแต่อย่างใด

ระบายแนวตั้ง เป็นระบายในแนวตั้ง เนื่องจากระบายผนังไม่มีทำให้เกิดระบายที่เปิดโล่ง ระบายของเสาที่เป็นระบายแนวตั้งทำให้เกิดขอบเขตของพื้นที่ และระบายคอสองใต้หลังคาจั่ว รวมถึงระบายแผงปิดหน้าจั่วหรือหน้าบัน

ระบายแนวเอียง เป็นระบายของผืนหลังคา ที่เป็นการลาดเอียงตามผืนหลังคาจั่วและหลังคา กั้นสาด

4.1.20.4 วิเคราะห์รูปทรงและรูปแบบอาคาร รูปทรงอาคารหอนั้น มีลักษณะเป็นอาคารศาลา เครื่องไม้รูปสี่เหลี่ยมผืนผ้ายกใต้ถุนสูงเฉลี่ย 2.00 เมตร หลังคาทรง ไทยเป็นทรงจั่วถัดลงมา มีหลังคา กั้นสาดคลุมทุกด้านค้ำยัน โดยใช้เท้าแขน เป็นอาคารเปิดโล่งทั้ง 4 ด้าน พื้นที่ใช้งานเป็นพื้นที่ที่ยก พื้นสูงจากระดับพื้นที่อยู่บริเวณเดียวกัน 0.45-0.55 เมตร

รูปแบบเป็นอาคารทรงไทยที่มีส่วนประกอบประกอบสำคัญ คือ พื้น เสา และ โครงหลังคา ลักษณะแบบศาลา ที่ผนังทั้งสี่ด้านเปิดโล่ง สัดส่วนของอาคาร ความกว้างเฉลี่ย ความยาวเฉลี่ย ความสูงเฉลี่ย 1: 2.88 : 2.56



ภาพที่ 4.82 ลักษณะรูปทรงอาคารหอนั้น

เอกสารนี้เป็นเอกสารที่สงวนไว้สำหรับการใช้งานเพื่อการศึกษาเท่านั้น ไม่อนุญาตให้นำไปใช้ประโยชน์ด้านการค้า ไม่ว่าจะกรณีใดๆ ทั้งสิ้น อีกทั้งห้ามมิให้ตัดแปลงเนื้อหา และต้องอ้างอิงถึงเจ้าของเอกสารทุกครั้งที่มีการนำไปใช้

4.1.20.5 องค์ประกอบโครงสร้าง โครงสร้างส่วนฐานหอนั้นเป็นอาคารทรงไทยเรือนเครื่องสับ ระบบโครงสร้างอาคารเป็น ไม้ทั้งหลัง จีนส่วนไม้แต่ละจีนยึดติดเข้ากัน โดยวิธีการบากทะลุเข้าเดือน ระบบโครงสร้างอาคารที่สำคัญสามารถออกได้เป็น ๒ ส่วนประกอบด้วยโครงสร้างของตัวอาคารและโครงสร้างของหลังคา

โครงสร้างของตัวอาคารมีโครงสร้างหลักอยู่ที่เสา ไม้หน้าตัดกลม เสามีขนาดเส้นผ่าศูนย์กลางเฉลี่ย 8" ปลายสอบกลมเข้าด้านใน 6 ½" มีทั้งหมด 8 ต้น เสาชุดค้ำกวางตั้งขึ้นไปรับ โครงสร้างหลังคาจั่ว และรับน้ำหนักพื้น พื้นอาคารปูไม้กระดานแผ่นใหญ่ 1 ½" * 12" วางในทิศขวางบนตำแหน่งรอด ขนาด 1 ½" * 8" ที่วังทะลุกึ่งกลางเสาทั้งสองด้าน องค์ประกอบ โครงสร้างส่วนพื้นจั่วแนกได้ดังนี้

ฐานราก ส่วนรับน้ำหนักอาคารทั้งหมดอยู่ใต้ดิน

เสา โครงสร้างหลักที่ทำหน้าที่รับน้ำหนักอาคาร เป็นเสา ไม้กลม ปลายสอบกลมเข้าด้านใน ขนาดเส้นผ่าศูนย์กลาง 8"

รอด ไม้ที่วังทะลุกึ่งกลางเสาทั้งสองด้าน จะวางทางด้านกว้างของอาคารขนาด 1 ½" * 8" รับน้ำหนักพื้นอาคาร มีไม้ ปิดหัวรอดด้วยพริ้ง

พริ้ง ไม้ปิดหัวรอดและหัวไม้พื้น ขนาด 1" * 8" ตีปิดหัวรอดทุกด้านทำให้มองไม่เห็นหัวรอด และตัวรอด

พื้น ไม้แผ่นใหญ่ ขนาด 1 ½" * 8" ใช้เป็นพื้นที่ใช้งานวางอยู่บนรอด ในทิศทางขวางขนาด ความยาวขึ้นอยู่กับไม้ที่ทำได้

วิเคราะห์ โครงสร้างส่วนหลังคา โครงสร้างหลังคาแบ่งออกเป็น 2 ส่วน คือส่วนที่เป็นหลังคาจั่วประธาน และส่วนที่เป็นหลังคากันสาด หลังคาจั่วใช้ระบบช่อและจันทัน ใช้จันทันขนาด ประมาณ 1 ½" * 5 ½" ตรงตลอดทั้งตัว วางพาดยาวจากปลายตั้งขนาด 2 ½" * 6" ปลายสอบเล็กน้อย ที่ตั้งรับอกไก่ 4" * 4" ถายน้ำหนัก ลงมายังช่อเป็นตัวรับแปหลังคา กลอน ระแนง วัสดุmung กรอบจั่ว บันลม ทั้งหมด แป้ไม้สี่เหลี่ยมผืนผ้าขนาด 2" * 4" วางห่างกันประมาณ 0.50 เมตร กลอนไม้ขนาด 1 ½" * 4" วางห่างกัน 0.35 เมตร และระแนงขนาดประมาณ 1 ½" * 1 ½" วางห่างๆ กันบนแป ระยะ 0.38 เมตร มุงด้วยกระเบื้องหางตัด

4.1.20.6 องค์ประกอบหลังคาจั่วระบบจันทัน

ช่อ โครงสร้างส่วนฐานของจั่วใน โครงสร้างแบบจันทัน ทำหน้าที่รับน้ำหนัก โครงสร้างถ่ายลงสู่เสาประธานและยึดหัวเสา ขนาด 2" * 9"

ช่อค้ำ ตัว ไม้ที่วางขวางในแนวเดียวกับช่อยึดระหว่างเสาประธาน 2 ต้นริมสุดหัวท้ายอาคาร ช่อค้ำตั้งอยู่ด้านต่างช่อเหลี่ยมเพื่อ ใช้รับเสาค้ำซึ่งตั้งขึ้นไปรับเด้าอีกต่อหนึ่ง ปลายทั้งสองข้างของช่อค้ำยึดไว้กับเสาประธานด้วยการเข้าเคี้ยว

ตั้ง ตัว ไม้ตั้งอยู่กลางช่อขนาด โคน 2" * 6" ปลายเรียวสอบ ด้านบนสุดมีเคี้ยวสำหรับสวมเข้าอกไก่ ตั้งจะตั้งอยู่บนช่อและจะใช้ไม้หน้าตัดรูปสี่เหลี่ยมผืนผ้าเรียกว่าเสาค้ำ

เอกสารนี้เป็นเอกสารที่สงวนไว้สำหรับการใช้งานเพื่อการศึกษาเท่านั้น ไม่อนุญาตให้นำไปใช้ประโยชน์ด้านการค้าไม่ว่ากรณีใดๆ ทั้งสิ้น อีกทั้งห้ามมิให้คัดแปลงเนื้อหา และต้องอ้างอิงถึงเจ้าของเอกสารทุกครั้งที่มีการนำไปใช้

แปห้วเสา ตัวไม้ที่วางอยู่ตรงปลายข้อด้านยาวตลอดแนวผืนหลังคาขนาด 4*4 ทำหน้าที่ยึด ปลายข้อและหัวเสาของ โครงหลังคาจั่วแต่ละ โครงเข้าด้วยกัน และใช้เป็นบ้ำสำหรับวางกลอน

จันทัน ตัวไม้ใน โครงรูปสามเหลี่ยมของหน้าจั่วขนาด 1 ½*5 ½ ทำหน้าที่รับแปลนและ ถ่าน้ำหนักกระเบื้อง ระบาย กลอนและแปลงสู่ข้อ แต่ง โถงเล็กน้อยตามความลาดของหลังคา สัน จันทันบากไม้เป็นร่องสำหรับวางแปส่วน โคนเพิ่มขนาดไม้ใหญ่ขึ้นเพื่อช่วยรับน้ำหนักแรงเฉือน ปลายด้านล่างของจันทันบากไม้เป็นเดือยสับวางบนแปห้วเสาและเสียบทะลุเข้ากับข้อ ปลายด้านบน บากเดือยสอดทะลุกับ ไม้ค้ำยึดด้วยสลัก ไม้กลม

อกไก่ ไม้ตัวบนสุดของ โครงสร้างหลังคาวางยาวตลอดแนวผืนหลังคาเช่นเดียวกับแปห้วเสา ขนาด 4*4 ทำหน้าที่รับหัวกลอนและยึดปลายคั้งและจันทันของ โครงจั่วหลังคาแต่ละ โครงเข้า ด้วกัน ใช้ไม้สักปรับแต่งเป็นรูปสี่เหลี่ยมข้าวหลามตัด ตรงสันทั้งสองด้านบากไม้เป็นร่องทาง เหยี่ยวเพื่อเป็นบ้ำสำหรับวางหัวกลอน

แปลน ตัวไม้วางยาวตลอดแนวหลังคา ขนาด 2*4 วางห่างกัน 0.50 เมตรทิศทางตามแนว ยาวของผืนหลังคา ทำหน้าที่รับกลอนเช่นเดียวกับอกไก่และแปห้วเสา มีหน้าตัดรูปสี่เหลี่ยมผืนผ้า

เต้า ตัวไม้ที่สอดทะลุเสาประธานยื่นปลายออกไป 0.60 ม. สำหรับรับเชิงกลอนหลังคาจั่ว ขนาดไม้เต้า 2*4 ท้องเต้าเจาะรูสำหรับสอดเดือยยึดปลายของจันทันหลังคากันสาด เต้ารวมหลาย ถึงเต้าตรงมุมเสาที่ยื่นออกไปรับเชิงกลอนของหลังคา 2 ด้าน และเต้ารายหมายถึงเต้าตรงเสาที่ไม่อยู่ ตรงมุมของอาคารรับเพียงเชิงกลอนเพียงด้านเดียว

เสาตั้ง เสาไม้กลมตั้งอยู่กลางข้อค้ำทำหน้าที่รับเต้ารายตรงด้านสกัดซึ่งยื่นออกไปรับเชิง กลอนหลังคาปีกนกใต้จั่วอีกต่อหนึ่ง เสาตั้งใช้ไม้กลมขนาดเล็กกว่าข้อค้ำเล็กน้อยปลายสอดคั้งจาก ข้อค้ำซึ่งยึดติดกันไว้ด้วยการเข้าเดือย สอดทะลุข้อเพ่งขึ้นไปรับอกไก่ของหลังคาจั่วปลายไม้ส่วนที่ อยู่เหนือข้อเพ่งถาก ไม้ให้แบนในลักษณะเดียวกับคั้งแขวน กลางเสาคั้งตรงช่วงระหว่างข้อค้ำและ ข้อเพ่งเจาะทะลุกึ่งกลางสำหรับสอดเต้ารายยื่นออกไปรับเชิงกลอน

เชิงกลอน หรือเชิงชาย เป็น ไม้ตัวล่างสุดของชุด โครงสร้างหลังคา ขนาด 1 ½*6 วางตาม แนวเดียวกับแปและอกไก่ทำหน้าที่รับสะพานหนู ยึดติดกับปลายเต้า โดยใช้เดือยเงินหรือสลักไม้

สะพานหนู หรือตะพานหนู เป็นตัวไม้ที่วางนอนทับบนเชิงกลอนขนาด 1 ½*2 ทำหน้าที่ รับปลายกลอนและส่งกระเบื้องหลังคาแถวสุดท้ายให้ยื่นออกไปพ้นแนวเชิงกลอน ทำให้น้ำฝนไหล พุ่งเลยออกไป

กลอน ตัวไม้ที่วางตามความยาวลาดเอียงของหลังคา พาดยาวตั้งแต่อกไก่ลงมายังแปลน ไม้ สักขนาด ½*4 วางห่างกัน 0.35 เมตร หัวกลอนสับวางบนสันอกไก่ด้วยเดือยรูปหางเหยี่ยว ตัว กลอนยึดติดกับแปด้วยตะปูเหลี่ยมตอกเป็นจันทันห่างกัน มีลักษณะเป็นกลอนขอซึ่งจะทำสันหัก บากเพื่อวางระแนง โดยมีระยะห่างกันประมาณ 15 เซนติเมตรบาททุกช่วง

ระแนง ตัวไม้ในระนาบบนสุดของชุด โครงสร้างหลังคา ขนาด $1\frac{1}{2}'' \times 1\frac{1}{2}''$ ทำหน้าที่รับขอเกี่ยวกระเบื้องและถ่ายน้ำหนักกระเบื้องลงสู่กลอน วางเป็นระยะห่างๆ กัน

กระเบื้องมุงหลังคา เป็นองค์ประกอบวัสดุส่วนบนสุดของระนาบหลังคาทำหน้าที่กันแดดและกันฝน เป็นกระเบื้องหางตัด

แผงหน้าบัน หรือหน้าจั่ว เป็นแผงไม้รูปสี่เหลี่ยมหนา $\frac{1}{2}''$ สำหรับปิดหัวท้ายโครงหลังคาจั่ว ลักษณะเป็นฝาสำเร็จรูปเช่นเดียวกับฝาผนัง ฐานของแผงหน้าบันวางอยู่บนแปหัวเสาส่วนปลายด้านบนมีเดือยเหมือนคั้งสำหรับสวมเข้ากับอกไก่ ระนาบหน้าบันเอียงทำมุมชะ โกงเล็กน้อยไม่ให้เกิดการกินอากาศ

บันลม ช่วยในการปิดด้านหน้าตัด โครงสร้างกันกระเบื้องหลุดจากแรงลม และให้ดูเรียบร้อย สวยงาม ความหนาไม้ $1\frac{1}{2}''$

4.1.20.7 โครงสร้างหลังคากันสาด

จันทัน ตัวไม้วางยาวรับแปหลังหลังคากันสาด ใช้ไม้สักขนาด $1\frac{1}{2}'' \times 6''$ ปลายด้านบนยึดไว้กับเต้าและเสาประธานด้วยสลักเดือย ปลายด้านล่างเสียบทะลุกับเสารอบอาคาร สันจันทันบากเป็นร่องสำหรับวางแปรูปสี่เหลี่ยมผืนผ้า ท้องจันทันตรงส่วน โคนเพิ่มขนาดไม้เพื่อรับแรงเฉือน

ตะเฒ่ ตัวไม้วางพาดรับแปตรงสันมุมของหลังคากันสาด ใช้ไม้สักขนาด $2'' \times 2''$ ปลายด้านบนของตัวไม้ยึดติดกับเสาในประธานด้วยสลักเดือยเสียบทะลุกลางเสาปลายด้านล่างวางบนเสารอบอาคารและอะเส ท้องไม้เจาะรูสำหรับสวมเดือยของเสารอบอาคารสันตะเฒ่บากเป็นร่องสำหรับวางแปเช่นเดียวกับจันทัน

เต้า ตัวไม้สอดทะลุเสารอบอาคารยื่นออกไปด้านนอกเพื่อรับเชิงกลอนหลังคากันสาดมีทั้งเต้ารวมและเต้ารายเหมือนกับเต้าเสาประธาน ใช้ไม้สักขนาด $2'' \times 4''$

แป ตัวไม้วางบนจันทันทำหน้าที่รับกลอน ใช้ไม้ขนาด $1\frac{1}{2}'' \times 4''$ ลักษณะเดียวกับแปลานหลังคาจั่ว

เชิงกลอนหรือเชิงชาย ไม้ตัวล่างสุดของชุด โครงสร้าง ไม้สักขนาด $1\frac{1}{2}'' \times 6''$ ทำหน้าที่รับสะพานหนูและปลายกลอน ลักษณะเดียวกับเชิงกลอนหลังคาจั่ว

สะพานหนู ตัวไม้วางทับเชิงกลอนสำหรับรับปลายกลอนไม้สักขนาด $1\frac{1}{2}'' \times 2''$ ลักษณะเดียวกับหลังคาจั่ว

กลอน ตัวไม้พาดยาวจากแปลานลงมาที่อะเสและสะพานหนู ทำหน้าที่รับระแนงมีลักษณะเดียวกับกลอนจั่วหลังคาจั่ว ไม้สักขนาด $1\frac{1}{2}'' \times 2''$ วางห่างๆ กัน 0.30 เมตร

ระแนง ไม้สักขนาด $1\frac{1}{2}'' \times 1\frac{1}{2}''$ วางบนกลอนทำหน้าที่รับขอเกี่ยวกระเบื้อง วางห่างๆ กัน 10 เซนติเมตร

เท้าแขน ไม้ค้ำยันช่วยรับน้ำหนักหลังคาถันเสา ถ่าน้ำหนักลงที่เสา โดยค้ำบริเวณส่วนปลายของจันทัน มาที่เสาเมื่อมองจากด้านข้างเป็นทรงสามเหลี่ยม ขนาด $1\frac{1}{2}'' * 2''$
 กระเบื้องหลังคา ใช้กระเบื้องเดียวกับหลังคาจั่ว

4.1.21 ภูมิสงฆ์

ภูมิที่มีเอกลักษณ์ทางสถาปัตยกรรมทั้งหมด 9 หลัง คณะบนจำนวน 5 หลัง และคณะล่าง 4 หลัง

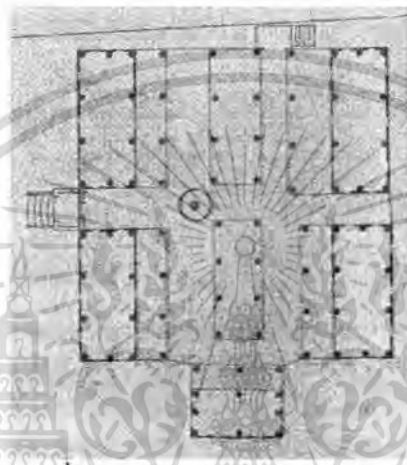

ภาพที่ 4.83 ลักษณะผังบริเวณภูมิสงฆ์

การวางกลุ่มอาคารภูมิสงฆ์ทั้งคณะบนและคณะล่างมีลักษณะที่เหมือนกัน คือวางภูมิสงฆ์ล้อมรอบชานโล่งตรงกลางซึ่งเป็นที่ตั้งของหอนัน ซึ่งชานโล่งตรงกลางจะเป็นพื้นที่ที่ใช้เชื่อมต่อกลุ่มอาคารต่างๆ เข้าด้วยกัน

4.1.21.1 การวางผังอาคาร มี 2 แบบคือ

1.แบบที่วางอาคารในทิศเหนือ-ใต้ การวางอาคารในทิศนี้ทำให้ได้รับแสงแดดทางด้านยาวของอาคารมากกว่าการวางผังอาคารในทิศ ตะวันออก-ตก และ ได้รับลมน้อยกว่า การวางอาคารแบบนี้ น่าจะเพื่อให้ผังอาคารภูมิสงฆ์มีความสัมพันธ์กัน คือการวางอาคารล้อมชาน และหอนันไว้ตรงกลาง

2. แบบที่วางอาคารในทิศตะวันออก-ตะวันตก ทำให้อาคารเฉียงแสงแดดได้ดี และสามารถรับลมได้ดี

ผังพื้น ขนาดของห้อง กว้าง 1 ห้อง ยาว 3 ห้อง และระเบียงที่มีลักษณะห้องโล่ง 3 ด้าน พื้นห้องเรียบเสมอกันยกกระดานจากพื้นระเบียงความสูงเท่ากับขนาดหน้ายาวของรอด+พื้น พื้นภายในไม่มีการยกกระดาน

เอกสารนี้เป็นเอกสารที่สงวนไว้สำหรับการใช้งานเพื่อการศึกษาเท่านั้น ไม่อนุญาตให้นำไปใช้ประโยชน์ด้านการค้าไม่ว่ากรณีใดๆ ทั้งสิ้น อีกทั้งห้ามมิให้ตัดแปลงเนื้อหา และต้องอ้างอิงถึงเจ้าของเอกสารทุกครั้งที่มีการนำไปใช้

ตารางที่ 4.4 แสดงขนาดของกุฏิสงฆ์แต่ละหลัง

กุฏิหลัง ที่	ความกว้าง ห้อง (เมตร)	ความกว้าง ระเบียง (เมตร)	ความยาว ห้องแถว ระเบียง (เมตร)	พื้นที่ ระเบียง	พื้นที่ ห้อง	พื้นที่รวม (ตาราง เมตร)	หมายเหตุ
1	3.30	1.72	8.26				คณะล่าง
2	3.30	2.77	8.81				คณะล่าง
3	3.30	1.9	8.16				คณะล่าง
4	3.30	1.72	8.16				คณะล่าง

ตารางที่ 4.5 แสดงความสูงภายในอาคารกุฏิ

กุฏิหลัง ที่	ระเบียง ยกระดับ จากพื้น (เมตร)	ห้อง ยกระดับ จาก ระเบียง (เมตร)	หมายเหตุ
1	3.30	1.72	คณะล่าง
2	3.30	2.77	คณะล่าง
3	3.30	1.9	คณะล่าง
4	3.30	1.72	คณะล่าง

รูปองค์ประกอบของผังพื้น จะประกอบไปด้วย ห้องที่ใช้เป็นห้องสำหรับจำวัดของพระสงฆ์ และระเบียงยกสูงจากพื้นในบริเวณเดียวกันเพื่อเป็นการแบ่งเป็นพื้นที่ใช้งานเป็นส่วนที่นั่งพักผ่อน หรือสนทนากับฆราวาส หรือฉันภัตตาหาร ส่วนพื้นที่ที่เป็น และยกระดับอีกครั้งเป็นส่วนที่เป็น พื้นที่ห้อง สำหรับจำวัด

4.1.21.2 ที่ว่างและการใช้พื้นที่ ประกอบด้วยที่ว่างที่เป็นพื้นที่ที่เป็นพื้นที่สำหรับจำวัดลักษณะ เป็นห้องเป็นพื้นที่ส่วนตัวสำหรับพระสงฆ์ และ ที่ว่างที่เป็นระเบียง เป็นที่ว่างที่ต่อเนื่องกันกับห้อง ใช้เป็นส่วนที่เชื่อมกันระหว่างห้องและระเบียง ใช้พื้นที่ใช้งานเป็นส่วนที่นั่งพักผ่อนหรือสนทนา กับฆราวาส หรือฉันภัตตาหาร อัตราส่วนพื้นที่ใช้งานคิดเป็นเปอร์เซ็นต์ ระหว่าง ระเบียง กับ ห้อง

35 : 75

เอกสารนี้เป็นเอกสารที่สงวนไว้สำหรับการใช้งานเพื่อการศึกษาเท่านั้น ไม่อนุญาตให้นำไปใช้ประโยชน์ด้านการค้า ไม่ว่าจะกรณีใดๆ ทั้งสิ้น อีกทั้งห้ามมิให้คัดแปลงเนื้อหา และต้องอ้างอิงถึงเจ้าของเอกสารทุกครั้งที่มีการนำไปใช้



ภาพที่ 4.84 ลักษณะที่ว่างภายใน

ที่ว่างและปริมาตรของห้อง พื้นที่หน้าตัดของห้อง เฉลี่ย 11.50 ตารางเมตร ทำให้เกิดความรู้สึก โปร่งโล่ง สบายไม่อึดอัด

ส่วนของระเบียง พื้นที่หน้าตัดระเบียง เฉลี่ย 7.70 ตารางเมตร ทำให้เกิดความรู้สึก โปร่งโล่ง สบายไม่อึดอัด

สัดส่วนของที่ว่างห้อง อัตราความกว้างต่อความสูง 1: 1.62 ทำให้ห้องสูงและถูกบีบจากด้านข้าง

สัดส่วนของที่ว่างระเบียง อัตราความกว้างต่อความสูงส่วนที่สูงที่สุด 1: 0.80 อัตราความกว้างต่อความสูงส่วนที่ตื้นที่สุด 1: 0.5 เฉลี่ย 1: 0.65 ทำให้ห้องกว้างและถูกบีบจากด้านบน

ความลึกของที่ว่าง รูปปริมาตรของห้องมีอัตราส่วน ความกว้าง : ความสูง : ความลึก 1:1.62 : 2.50 รูปร่างที่ว่างจึงสูงและยาวลึก ก่อให้เกิดความรู้สึกเน้นไปทางตั้งและยาว

ความลึกของที่ว่าง รูปปริมาตรของระเบียงมีอัตราส่วน ความกว้าง : ความสูง : ความลึก 1:0.65 : 2.50 รูปร่างที่ว่างจึงยาวลึก ก่อให้เกิดความรู้สึกเน้นไปทางยาว

4.1.21.3 ระบาย ปริมาตรภายในห้องเป็นรูปสี่เหลี่ยมผืนผ้าสอปลายตามการล้อมรอบของเสา ส่วนบนเป็นปริมาตรรูปสามเหลี่ยมปลายแหลมตามรูปทรงของหลังคา เมื่อพิจารณาแล้วสามารถแบ่งการปิดล้อมออกเป็น ระบาย 3 ด้านประกอบด้วย

ระนาบแนวนอนเป็นระนาบแนวราบ ระนาบพื้นราบเรียบไม่มีการยกระดับแต่อย่างใด

ระนาบแนวตั้ง เป็นระนาบในแนวตั้ง คือระนาบผนังทำให้เกิดระนาบปิดล้อมทั้งสี่ด้าน มีช่องเปิดที่เป็นประตูและหน้าต่างแทรกอยู่ ระนาบของเสาที่เป็นระนาบแนวตั้งทำให้เกิดขอบเขตของพื้นที่ และระนาบคอสองได้หลังคาจั่วรวมถึงระนาบแผงปิดหน้าจั่วหรือหน้าบัน

ระนาบแนวเอียง การล้อมรอบของเสาและของฝาและระนาบของพื้นหลังคา ที่เป็นการลาดเอียงตามพื้นหลังคาจั่วและหลังคากันสาด

เอกสารนี้เป็นเอกสารที่สงวนไว้สำหรับการใช้งานเพื่อการศึกษาเท่านั้น ไม่อนุญาตให้นำไปใช้ประโยชน์ด้านการค้า ไม่ว่าจะกรณีใดๆ ทั้งสิ้น อีกทั้งห้ามมิให้ตัดแปลงเนื้อหา และต้องอ้างอิงถึงเจ้าของเอกสารทุกครั้งที่มีการนำไปใช้

ระนาบ ปริมาตรภายในระเบียงเป็นรูปสี่เหลี่ยมผืนผ้าสอปปลายตามการล้อมรอบของเสา ส่วนบนเป็นปริมาตรรูปสามเหลี่ยมมุมฉากตามรูปทรงของหลังคา เมื่อพิจารณาแล้วสามารถแบ่งการปิดล้อมออกเป็น ระนาบ 3 ด้านประกอบด้วย

ระนาบแนวนอนเป็นระนาบแนวราบ ระนาบพื้นราบเรียบยกตัวสูงจากระนาบพื้นบริเวณเดียวกัน ส่วนระนาบพื้นที่ใช้งานไม่มีการยกระดับแต่อย่างใด ระนาบนอนที่เป็นส่วนที่ยกระดับเป็นพื้นห้อง

ระนาบแนวตั้ง เป็นระนาบในแนวตั้ง คือระนาบผนังทำให้เกิดระนาบปิดล้อมทั้งหนึ่งด้าน มีช่องเปิดที่เป็นประตูแทรกอยู่ ระนาบของเสาที่เป็นระนาบแนวตั้งทำให้เกิดขอบเขตของพื้นที่ และระนาบคอสองใต้หลังคาระเบียง

ระนาบแนวเอียง การล้อมรอบของเสาและของฝ้าที่ล้อมรอบและระนาบของฝ้าหลังคา ที่เป็น การลาดเอียงตามฝ้าหลังคาระเบียงที่ลาดเอียงจากดำไปหาสูง

4.1.21.4 วิเคราะห์รูปทรงและรูปแบบอาคาร

รูปทรงอาคารกุฏิสงฆ์ มีลักษณะเป็นอาคารทรงไทยเครื่องไม้รูปสี่เหลี่ยมผืนผ้าล้อมรอบปลายผืน ยกใต้ถุนสูงเฉลี่ย 2.00 เมตร หลังคาทรงไทยเป็นทรงจั่วถัดลงมา มีหลังคาระเบียงคลุมส่วนที่เป็น ระเบียง โดย ส่วนที่เป็นห้องปิดล้อมด้วยผนังทั้ง 4 ด้าน ส่วนที่เป็นระเบียงเปิดโล่ง 3 ด้าน ปิด หนึ่ง ด้าน

รูปแบบเป็นอาคารทรงไทยเรือนเครื่องสับ ประกอบเสร็จจากภายนอกและยกมาประกอบกัน ที่มีส่วนประกอบประกอบสำคัญ คือ พื้น เสา ผนังและ โคร่งหลังคา ใช้เดือยและการเข้าไม้แบบ ต่างๆ เพื่อยึดส่วนต่างๆ เข้าด้วยกัน

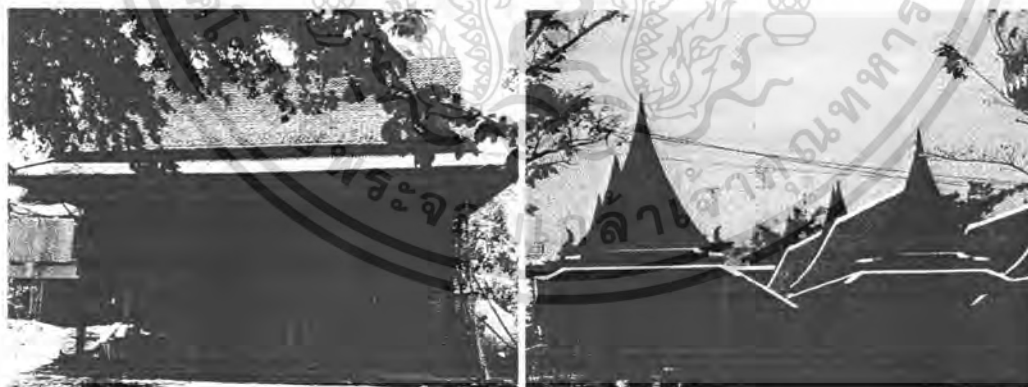

ภาพที่ 4.85 ลักษณะรูปทรงกุฏิสงฆ์

4.1.21.5 องค์ประกอบโครงสร้าง โครงสร้างส่วนฐานของกุฏิสงฆ์เป็นอาคารทรงไทยเรือน เครื่องสับ ระบบโครงสร้างอาคารเป็นไม้ทั้งหลัง ชั้นส่วน ไม้แต่ละชั้นยึดติดเข้ากัน โดยวิธีการบาก

เอกสารนี้เป็นเอกสารที่สงวนไว้สำหรับการใช้งานเพื่อการศึกษาเท่านั้น ไม่อนุญาตให้นำไปใช้ประโยชน์ด้านการค้า ไม่ว่ากรณีใดๆ ทั้งสิ้น อีกทั้งห้ามมิให้คัดแปลงเนื้อหา และต้องอ้างอิงถึงเจ้าของเอกสารทุกครั้งที่มีการนำไปใช้

ละเข้าเดือน ระบบโครงสร้างอาคารที่สำคัญสามารถออกได้เป็น ๒ ส่วนประกอบด้วยโครงสร้างของตัวอาคารและ โครงสร้างของหลังคา

โครงสร้างของตัวอาคารมีโครงหลักอยู่ที่เสาไม้หน้าตัดกลม เสามีขนาดเส้นผ่าศูนย์กลางเฉลี่ย 8" ปลายสอปล้มเข้าด้านใน 6 1/2" มีทั้งหมด 8 ต้น เสาชุดดังกล่าวตั้งขึ้นไปรับโครงสร้างหลังคาจั่ว และรับน้ำหนักพื้น พื้นอาคารปูไม้กระดานแผ่นใหญ่ 1 1/2" * 12" วางในทิศทางขนานตำแหน่งรอด ขนาด 1 1/2" * 8" ที่วิ่งทะลุถึงกลางเสาทั้งสองด้าน องค์กรประกอบ โครงสร้างส่วนพื้นจั่วแนกได้ดังนี้

ฐานราก ส่วนรับน้ำหนักอาคารทั้งหมดอยู่ใต้ดิน

เสา โครงสร้างหลักที่ทำหน้าที่รับน้ำหนักอาคาร เป็นเสาไม้กลม ปลายสอปล้มเข้าด้านใน ขนาดเส้นผ่าศูนย์กลาง 8"

รอด ไม้ที่วิ่งทะลุถึงกลางเสาทั้งสองด้าน จะวางทางด้านกว้างของอาคารขนาด 1 1/2" * 8" รับน้ำหนักพื้นอาคาร มีไม้ ปิดหัวรอดด้วยพริ้ง

พริ้ง ไม้ปิดหัวรอดและหัว ไม้พื้น ขนาด 1" * 8" คิปิดหัวรอดทุกด้านทำให้มองไม่เห็นหัวรอด และตัวรอด

พื้น ไม้แผ่นใหญ่ ขนาด 1 1/2" * 8" ใช้เป็นพื้นที่ใช้งานวางอยู่บนรอดในทิศทางขวางขนาด ความยาวขึ้นอยู่กับไม้ที่ทำได้

วิเคราะห์ โครงสร้างส่วนหลังคา โครงสร้างหลังคาแบ่งออกเป็น 3 ส่วน คือส่วนที่เป็นหลังคาจั่วประธาน หลังคากันสาด 3 ด้าน และส่วนที่เป็นหลังคาคลุมระเบียง

หลังคาจั่วใช้ระบบข้อและจันทัน ใช้จันทันขนาดประมาณ 1 1/2" * 5 1/2" ตรงตลอดทั้งตัว วางพาดยาวจากปลายดิ่งขนาด 2 1/2" * 6" ปลายสอปล้มเล็กน้อยที่ดิ่งรับอกไก่ 4" * 4" ถ่าน้ำหนัก ลงมายังข้อเป็นตัวรับแปหลังคา กลอน ระแนง วัสดุ มุง กรอบจั่วบันลน ทั้งหมด แป ไม้สี่เหลี่ยมผืนผ้าขนาด 1 1/2" * 4" วางห่างกันประมาณ 0.50 เมตร กลอน ไม้ขนาด 1 1/2" * 4" วางห่างกัน 0.35 เมตร และระแนงขนาดประมาณ 1 1/2" * 1 1/2" วางห่างๆ กันบนกลอน ระยะ 0.38 เมตร มุงด้วยกระเบื้องหางตัด

ส่วนที่เป็นหลังคาคลุมระเบียง ใช้จันทันขนาด 1 1/2" * 5 1/2" ตรงตลอดทั้งตัว วางพาดผ่าจากเชิงกลอน รับแปไม้หลังคา ขนาด 1 1/2" * 4" วางห่างกันประมาณ 0.50 เมตร โดยรับกลอนขนาด 1 1/2" * 2" วางห่างกัน 0.35 เมตร ส่วนกลอนรับวางห่างกัน 0.35 เมตร และระแนงขนาดประมาณ 1 1/2" * 1 1/2" วางห่างๆ กันบนกลอน ระยะ 0.38 เมตร มุงด้วยกระเบื้องหางตัด

4.1.21.6 โครงสร้างส่วนผนัง เป็นผนังไม้สำเร็จรูปนำมาประกอบเมื่อ โครงสร้างหลักเสร็จแล้วยกมาติดตั้ง 1 ชุด มีขนาด 1 ห้องวางอยู่บนพริ้งและพิงไว้ริมนอกของเสารอบอาคารยึดติดด้วยตะปูจัน ระบายของฝ้าล้้มเข้าด้านในตามการล้้มสอปล้มของเสาทำให้ตั้งอยู่นั่นคงมากขึ้น สามารถแบ่งออกเป็น 6 แบบ

เอกสารนี้เป็นเอกสารที่สงวนไว้สำหรับการใช้งานเพื่อการศึกษาเท่านั้น ไม่อนุญาตให้นำไปใช้ประโยชน์ด้านการค้า ไม่ว่าจะกรณีใดๆ ทั้งสิ้น อีกทั้งห้ามมิให้ตัดแปลงเนื้อหา และต้องอ้างอิงถึงเจ้าของเอกสารทุกครั้งที่มีการนำไปใช้

1. ฝาปะกน



ภาพที่ 4.86 ลักษณะฝาปะกน

2. ฝาฉุกที่ก



ภาพที่ 4.87 ลักษณะฝาฉุกที่ก

3. ฝาสายบัว



ภาพที่ 4.88 ลักษณะฝาสายบัว

เอกสารนี้เป็นเอกสารที่สงวนไว้สำหรับการใช้งานเพื่อการศึกษาเท่านั้น ไม่อนุญาตให้นำไปใช้ประโยชน์ด้านการค้าไม่ว่ากรณีใดๆ ทั้งสิ้น อีกทั้งห้ามมิให้ดัดแปลงเนื้อหา และต้องอ้างอิงถึงเจ้าของเอกสารทุกครั้งที่มีการนำไปใช้

4. ผ่าหน้าถ้ำ

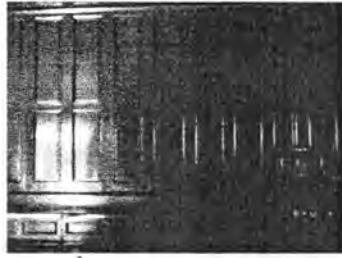

ภาพที่ 4.89 ลักษณะผ่าหน้าถ้ำ

5. ผ่าเพ็ชรมานเกล็ด



ภาพที่ 4.90 ลักษณะผ่าเพ็ชรมานเกล็ด

6. ผ่าสำหรับ



ภาพที่ 4.91 ลักษณะผ่าสำหรับ

4.1.21.7 ประตู เป็นประตูแบบบานเปิดคู่ แบบกรอบเซ็ดหน้า ลักษณะประตูของเรือนไทยในอดีต ลักษณะสำคัญคือมีกลอนคานอยู่ด้านใน ตรงกลางคานนอกทำสันเหลี่ยมเพื่อบังรอยปิดบาน เรียกว่าอกเถา ยกจากพื้นเฉลี่ย 0.30 เมตร

เอกสารนี้เป็นเอกสารที่สงวนไว้สำหรับการใช้งานเพื่อการศึกษาเท่านั้น ไม่อนุญาตให้นำไปใช้ประโยชน์ด้านการค้าไม่ว่ากรณีใดๆ ทั้งสิ้น อีกทั้งห้ามมิให้ดัดแปลงเนื้อหา และต้องอ้างอิงถึงเจ้าของเอกสารทุกครั้งที่มีการนำไปใช้

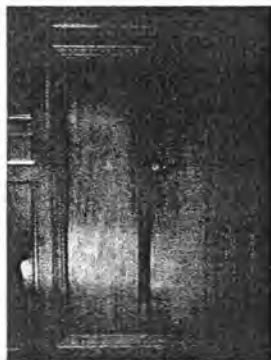

ภาพที่ 4.92 ลักษณะประตู

4.1.21.8 บ้านหน้าต่าง เป็นบ้านเปิดคู เป็นหน้าต่างบานเปิดคู่มีกลอนคาล ลักษณะหน้าต่างของเรือนไทยในอดีต ลักษณะสำคัญคือมีกลอนคานอยู่ด้านใน ตรงกลางด้านนอกทำถันเหลี่ยมเพื่อบังรอยปิดบานเรียกว่าอกเตา สามารถแบ่งออกเป็น 2 แบบ

1.แบบที่ไม่มีหย่อง



ภาพที่ 4.93 ลักษณะหน้าต่างบานเปิดคู่มีกลอนคาล

2.แบบที่มีหย่องหน้าต่าง เป็นตัวที่เป็นกุฎเจ้าอาวาสเดิม (ปัจจุบันเป็นหอธรรมนค)

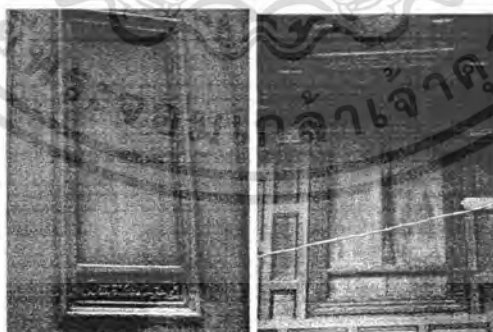

ภาพที่ 4.94 ลักษณะหน้าต่างบานเปิดคู่มีกลอนคาล มีกรอบหย่อง

เอกสารนี้เป็นเอกสารที่สงวนไว้สำหรับการใช้งานเพื่อการศึกษาเท่านั้น ไม่อนุญาตให้นำไปใช้ประโยชน์ด้านการค้าไม่ว่ากรณีใดๆ ทั้งสิ้น อีกทั้งห้ามมิให้ดัดแปลงเนื้อหา และต้องอ้างอิงถึงเจ้าของเอกสารทุกครั้งที่มีการนำไปใช้

4.1.21.9 ช่องระบายอากาศ แบ่งไม้ออกเป็น 4 แบบ

- 1.แบบตีเป็นไม้ซี่กรงแนวตั้งใช้ไม้ขนาด $\frac{1}{2} \times 2$ " ห่างๆกัน ประมาณ 0.10 เมตร
- 2.แบบตีเป็น ไม้ซี่กรงแนวตั้งและมีไม้ค้ำตามแนวนอนทับ ไม้ขนาด $\frac{1}{2} \times 2$ "
- 3.แบบสานกันเป็นตารางรูปสี่เหลี่ยมขนมเปียกปูน ใช้ไม้ขนาด 1×1 "
- 4.แบบที่ปิดทึบเป็นฝาแบบลูกฟักคานคูล

4.1.21.20 โครงสร้างหลังคา เป็นแบบช่อและจันทัน(คูที่โครงสร้างหลังคาหอนั้น)

4.1.22 หอไตรหลังเก่า

4.1.22.1 แผนผัง เป็นผังรูปสี่เหลี่ยมผืนผ้าด้านยาว 2 ห้อง ด้านกว้าง 1 ห้อง ความกว้าง 2.00 เมตรด้านยาว 4.00 เมตร พื้นที่ใช้สอย 8 ตารางเมตร พื้นภายในยกระดับ 0.30 เมตรตรงกลางของห้อง มีประตูทางเข้าห้องที่หนึ่งทางด้านข้างหนึ่งทาง ส่วนอีกห้องเป็นหน้าต่างซึ่งด้านตรงข้ามกันก็เป็นหน้าต่างเช่นกัน



ภาพที่ 4.95 ลักษณะอาคารหอไตรหลังเก่า

4.1.22.2 ที่ว่างและการใช้พื้นที่ ที่ว่างทั้งหมดใช้สำหรับการเก็บคัมภีร์ทางศาสนา แต่ปัจจุบันไม่ได้ใช้งานแล้ว

พื้นที่ใช้สอยคือทั้งหมดนั่นเอง มีพื้นที่ 8.00 ตารางเมตร ซึ่งประกอบด้วยด้านกว้าง 2.00 เมตร ด้านยาวห้องละ 8.00 เมตร จำนวน 2 ห้อง

ที่ว่างและปริมาตร ที่ว่างโถงหอไตร มีขนาดส่วนพื้นที่หน้าตัดเฉลี่ย 6 ตารางเมตร สัดส่วนอัตราความกว้างต่อความสูง เฉลี่ย ประมาณ 1:1.88 ทำให้สูงชะลูดและดูบิบจากด้านข้าง

ความลึกของที่ว่าง รูปปริมาตรที่ว่างโถงหอนั้น มีอัตราส่วน ความกว้างเฉลี่ย: ความยาวเฉลี่ย: ความสูงเฉลี่ย 1: 2 : 1.88 รูปที่ว่างจึงสูงและยาวลึกก่อให้เกิดความรู้สึกเน้น ไปทางยาวและทางตั้ง

4.1.22.3 ระบาย ปริมาตรภายในเป็นรูปสี่เหลี่ยมผืนผ้าสอปลายตามการล้อมรอบของเสา ส่วนบนเป็นปริมาตรรูปสามเหลี่ยมปลายแหลมตามรูปทรงของหลังคา เมื่อพิจารณาแล้วสามารถแบ่งการปิดล้อมออกเป็น ระบาย 3 ด้านประกอบด้วย

เอกสารนี้เป็นเอกสารที่สงวนไว้สำหรับการใช้งานเพื่อการศึกษาเท่านั้น ไม่อนุญาตให้นำไปใช้ประโยชน์ด้านการค้า ไม่ว่าจะกรณีใดๆ ทั้งสิ้น อีกทั้งห้ามมิให้ตัดแปลงเนื้อหา และต้องอ้างอิงถึงเจ้าของเอกสารทุกครั้งที่มีการนำไปใช้

ระนาบแนวนอนเป็นระนาบแนวราบ ระนาบพื้นเป็นระนาบยกตัว 2 ชั้น เป็นพื้นราบเรียบ
ระนาบแนวตั้ง เป็นระนาบในแนวตั้ง เป็นระนาบผนังปอดล้อมทั้ง 4 ด้าน ระนาบของเสาที่เป็น
เป็นระนาบแนวตั้งทำให้เกิดขอบเขตของพื้นที่ และระนาบคอสองใต้หลังคัจักรวมถึงระนาบแผง
ปิดหน้าจั่วหรือหน้าบัน

ระนาบแนวเอียง เป็นระนาบของฝันทรงคา ที่เป็นการลาดเอียงตามฝันทรงคาจั่วและหลังคา
กันสาด

4.1.22.4 วิเคราะห์รูปทรงและรูปแบบอาคาร

รูปทรงอาคารหอไตร มีลักษณะเป็นอาคารทรงไทยเครื่องไม้ขนาดเล็ก รูปสี่เหลี่ยมผืนผ้าล้อมรอบ
ปลายฝันทรงคาพื้นสูงจากระดับน้ำในสระ ตั้งอยู่บนเสาปูนสามเสา หลังคาทรงไทยเป็นทรงจั่วไม่มี
หลังคากันสาด ส่วนที่เป็นห้องปิดล้อมด้วยผนังทั้ง 4 ด้าน

รูปแบบเป็นอาคารทรงไทยเรือนเครื่องสับ ประกอบเสร็จจากภายนอกและยกมาประกอบกัน
ที่มีส่วนประกอบประกอบสำคัญ คือ พื้น เสา ผนังและ โครงหลังคา ใช้เคียวและการเข้าไม้แบบ
ต่างๆ เพื่อยึดส่วนต่างๆ เข้าด้วยกัน

4.1.22.5 องค์ประกอบโครงสร้าง

โครงสร้างส่วนฐานของหอไตรเป็นอาคารทรงไทยเรือนเครื่องสับ ระบบโครงสร้างอาคาร
เป็น ไม้ทั้งหลัง ชั้นส่วนไม้แต่ละชั้นยึดติดเข้ากัน โดยวิธีการบากตะเข้เคียน ระบบโครงสร้างอาคาร
ที่สำคัญสามารถออกได้เป็น ๒ ส่วนประกอบด้วย โครงสร้างของตัวอาคารและ โครงสร้างของ
หลังคา

โครงสร้างของตัวอาคารมี โครงหลักอยู่ที่เสาปูนหน้าตัดกลม เสามีขนาดเส้นผ่าศูนย์กลาง
เฉลี่ย 8" และรับน้ำหนักพื้น พื้นอาคารปูไม้กระดานแผ่นใหญ่ 1 1/2" * 12" วางในทิศขวางบน
ตำแหน่งรอยขนาด 1 1/2" * 4" ที่วังทะลุกึ่งกลางเสาทั้งสองด้าน องค์ประกอบโครงสร้างส่วนพื้น
จันทันได้ดังนี้

เสา โครงสร้างหลักที่ทำหน้าที่รับน้ำหนักอาคาร เป็นเสาไม้ปูน ขนาดเส้นผ่าศูนย์กลาง 8"

รอด ไม้ที่วังทะลุกึ่งกลางเสาทั้งสองด้าน จะวางทางด้านกว้างของอาคารขนาด 1 1/2" * 4" รับ
น้ำหนักพื้นอาคาร มีไม้ ปิดหัวรอดด้วยพริ้ง

พริ้ง ไม้ปิดหัวรอดและหัวไม้พื้น ขนาด 1 1/2" * 4" ตีปิดหัวรอดทุกด้านทำให้มองไม่เห็นหัว
รอดและตัวรอด

พื้น ไม้แผ่นใหญ่ ขนาด 1 1/2" * 8" ใช้เป็นพื้นที่ใช้งานวางอยู่บนรอดในทิศทางขวาง

4.1.22.6 วิเคราะห์โครงสร้างส่วน หลังคัจั่วใช้ระบบซื่อและจันทัน ใช้จันทันขนาดประมาณ
1 1/2" * 5 1/2" ตรงตลอดทั้งตัว วางพาดยาวจากปลายคั้งขนาด 2 1/2" * 6" ปลายสอบเล็กน้อยที่ตั้งรับ
ออกไก่อ 4" * 4" ถายน้ำหนัก ลงมายังซื่อเป็นตัวรับแปหลังคา กลอน ระแนง วัสดุถุง กรอบจั่วบันลม
ทั้งหมด แปไม้สี่เหลี่ยมผืนผ้าขนาด 1 1/2" * 4" วางห่างกันประมาณ 0.50 เมตร กลอน ไม้ขนาด 1

เอกสารนี้เป็นเอกสารที่สงวนไว้สำหรับการใช้งานเพื่อการศึกษาเท่านั้น ไม่อนุญาตให้นำไปใช้ประโยชน์ด้านการค้า
ไม่ว่ากรณีใดๆ ทั้งสิ้น อีกทั้งห้ามมิให้ดัดแปลงเนื้อหา และต้องอ้างอิงถึงเจ้าของเอกสารทุกครั้งที่มีการนำไปใช้

1/2"×4" วางห่างกัน 0.35 เมตร และระแนงขนาดประมาณ 1 1/2"×1 1/2" วางห่างๆ กันบนกลอน ระยะ 0.38 เมตร มุงด้วยกระเบื้องหางคัท

4.1.22.7 โครงสร้างส่วนผนัง เป็นผนังไม้ปะกนสำเร็จรูปนำมาประกอบเมื่อโครงสร้างหลักเสร็จแล้วยกมาติดตั้ง 1 ชุด มีขนาด 1 ห้องวางอยู่บนพริ้งและพิงไว้ริมนอกของเสารอบอาคารยึดติดด้วยตะปูจัน ระแนบของฝาถ้ำมเข้าด้านในตามการลิ่มสอบของเสาทำให้ตั้งอยู่มั่นคงมากขึ้น

ประตู เป็นประตูแบบบานเปิดคู่ แบบกรอบเซ็ดหน้า ลักษณะประตูของเรือนไทยในอดีต ลักษณะสำคัญคือมีกลอนคานอยู่ด้านใน ตรงกลางคานนอกทำสันเหลี่ยมเพื่อบังรอยปิดบานเรียกว่า ออกเลา ยกจากพื้น 0.30 เมตร ขนาด 0.50×1.60 เมตร

บานหน้าต่าง เป็นบานเปิดคู่ เป็นหน้าต่างบานเปิดคู่แบบมีกลอนคาน ลักษณะหน้าต่างของเรือนไทยในอดีต ลักษณะสำคัญคือมีกลอนคานอยู่ด้านใน ตรงกลางคานนอกทำสันเหลี่ยมเพื่อบังรอยปิดบานเรียกว่าออกเลา ขนาด 0.50×1.00 เมตร

องค์ประกอบตกแต่งส่วนฐาน

มีเสาแบบยอดบัวกลม ยอดหันลงสู่พื้นน้ำอยู่รอบนอกตำแหน่งของเสาทุกต้น ด้านข้างตรงกลางพริ้งทำเป็นไม้รูปโค้งหยักประดับทั้งสองด้าน

4.1.23 หอไตรหลังใหม่

4.1.23.1 ผังอาคาร เป็นรูปสี่เหลี่ยมผืนผ้ายกพื้นสูง 2 ชั้น ด้านยาว 4 ห้องกันแบ่งพื้นที่เป็นห้อง 2 ห้องใหญ่ และ 2 ห้องเล็ก ด้านกว้าง 1 ห้อง ความกว้าง 3.30 เมตร ด้านยาว 11.00 เมตร พื้นที่ใช้สอย 72.60 ตารางเมตร ความสูงแต่ละชั้น ประมาณ 3.00 เมตร มีประตูทางเข้าชั้นล่างหนึ่งทาง ทางขึ้นด้านหน้าเป็นบันไดปูนจำนวน 4 ขั้น ภายในมีบันไดขึ้นสู่ด้านบน ด้านบนเป็นระเบียงมีทางเดินได้รอบ ห้องด้านหน้าและด้านหลังทำเป็นงาน



ภาพที่ 4.96 ลักษณะอาคารหอไตรหลังใหม่

เอกสารนี้เป็นเอกสารที่สงวนไว้สำหรับการใช้งานเพื่อการศึกษาเท่านั้น ไม่อนุญาตให้นำไปใช้ประโยชน์ด้านการค้า ไม่ว่าจะกรณีใดๆ ทั้งสิ้น อีกทั้งห้ามมิให้ตัดแปลงเนื้อหา และต้องอ้างอิงถึงเจ้าของเอกสารทุกครั้งที่มีการนำไปใช้

4.1.23.2 ที่ว่างและการใช้พื้นที่ ชั้นล่างปล่อยเป็นพื้นที่โล่ง ส่วนด้านบน ทำเป็นตู้เก็บพระ

ธรรม และหนังสือ

พื้นที่ใช้สอยคือทั้งหมดนั่นเอง มีพื้นที่ 72.60 ตารางเมตร ซึ่งประกอบด้วยด้านกว้าง 3.30 เมตร ด้านยาว 11.00 เมตร จำนวน 2 ชั้น

ที่ว่างและปริมาตร ห้องล่างล่างเป็นสี่เหลี่ยมผืนผ้า มีขนาดส่วนพื้นที่หน้าตัดเฉลี่ย 9.90 ตารางเมตร

ที่ว่างและปริมาตร ห้องบนเป็นรูปสี่เหลี่ยมผืนผ้ากับส่วนที่เป็นปริมาตรสามเหลี่ยม มีขนาดส่วนพื้นที่หน้าตัดเฉลี่ย 11.50 ตารางเมตร

สัดส่วนอัตราความกว้างต่อความสูง เฉลี่ย ประมาณ 1:1.88 ทำให้สูงชะลูดและถูกบีบจากด้านข้าง ความลึกของที่ว่าง รูปปริมาตรที่ว่างภายใน มีอัตราส่วน ความกว้างเฉลี่ย: ความยาวเฉลี่ย: ความสูงเฉลี่ย 1: 2 : 1.88 รูปที่ว่างจึงสูงและยาวลึกก่อให้เกิดความรู้สึกเน้นไปทางยาวและทางตั้ง

4.1.23.3 ระบาย ปริมาตรภายในเป็นรูปสี่เหลี่ยมผืนผ้าสอปปลายตามการลึบสอปของเสา ส่วนบนเป็นปริมาตรรูปสามเหลี่ยมปลายแหลมตามรูปทรงของหลังคา เมื่อพิจารณาแล้วสามารถแบ่งการปิดล้อมออกเป็น ระบาย 3 ด้านประกอบด้วย

ระบายแนวอนเป็นระบายแนวราบ ระบายพื้นเป็นระบายยกตัว 2 ชั้น เป็นพื้นราบเรียบ

ระบายแนวตั้ง เป็นระบายในแนวตั้ง เป็นระบายผนังปิดล้อมทั้ง 4 ด้าน ระบายของเสาที่เป็นระบายแนวตั้งทำให้เกิดขอบเขตของพื้นที่ และระบายแผงปิดหน้าจั่วหรือหน้าบัน

ระบายแนวเอียง เป็นระบายของผนังหลังคา ที่เป็นการลาดเอียงตามผนังหลังคาจั่วและหลังคา กั้นสาด

4.1.23.4 วิเคราะห์รูปทรงและรูปแบบอาคาร เป็นอาคารทรงไทย 2 ชั้น ชั้นบนมีสี่ห้อง เป็นโถงหน้าหลัง 2 ห้อง มีระเบียงเดิน ใต้รอบ หลังคาซ้อน 2 ชั้นประดับช่อฟ้า ใบระกา หางหงส์ หน้าบันประกอบรูปลายและเทพพนม อยู่คนละด้าน ห้องชั้นบนเก็บตู้บรรจุนั่งสวด ชั้นล่างปล่อยโล่ง มีฝาปะกนปิด 3 ด้าน ประดับด้านข้างฝาด้วยตัวหนังสือคำโคลงสี่สุภาพ สอนธรรมะเขียนใส่กรอบ เช่นเดียวกับกรอบรูป มีประมาณ 80 บทเขียน โดยพระครูพูน

4.1.23.5 องค์ประกอบโครงสร้าง โครงสร้างของตัวอาคารมีโครงหลักอยู่ที่เสาไม้หน้าตัดกลม เสามีขนาดเส้นผ่าศูนย์กลางเฉลี่ย 4" และรับน้ำหนักพื้น พื้นอาคารปูไม้กระดานแผ่นใหญ่ 1 ½" * 6" วางในทิศขวางบนตำแหน่งรอยขนาด 1 ½" * 4" ที่วังทะลุกึ่งกลางเสาทั้งสองด้าน องค์ประกอบโครงสร้างส่วนพื้นจำแนกได้ดังนี้

เสา โครงสร้างหลักที่ทำหน้าที่รับน้ำหนักอาคาร เป็นเสาไม้ปุน ขนาดเส้นผ่าศูนย์กลาง 4"

รอด ไม้ที่วังทะลุกึ่งกลางเสาทั้งสองด้าน จะวางทางด้านกว้างของอาคารขนาด 1 ½" * 4" รับน้ำหนักพื้นอาคาร มีไม้ ปิดหัวรอดด้วยพริ้ง

พื้น ไม้แผ่นใหญ่ ขนาด 1 ½" * 6" ใช้เป็นพื้นที่ใช้งานวางอยู่บนรอดในทิศทางขวาง

เอกสารนี้เป็นเอกสารที่สงวนไว้สำหรับการใช้งานเพื่อการศึกษาเท่านั้น ไม่อนุญาตให้นำไปใช้ประโยชน์ด้านการค้า ไม่ว่าจะกรณีใดๆ ทั้งสิ้น อีกทั้งห้ามมิให้ตัดแปลงเนื้อหา และต้องอ้างอิงถึงเจ้าของเอกสารทุกครั้งที่มีการนำไปใช้

4.1.23.6 วิเคราะห์โครงสร้างส่วน หลังคาจั่วใช้ระบบข้อและจันทัน ใช้จันทันขนาดประมาณ $1\frac{1}{2}'' \times 5\frac{1}{2}''$ ครงตลอดทั้งตัว วางพาดยาวจากปลายคั้งขนาด $1\frac{1}{2}'' \times 6''$ ปลายสอบเล็กน้อยที่ตั้งรับ ออกไก่อ $4'' \times 4''$ ถ่ายน้ำหนัก ลงมายังข้อเป็นตัวรับแปลหลังคา กลอน ระแนง แป้ไม้สี่เหลี่ยมผืนผ้าขนาด $1\frac{1}{2}'' \times 4''$ วางห่างกันประมาณ 0.50 เมตร กลอนไม้ขนาด $1\frac{1}{2}'' \times 4''$ วางห่างกัน 0.35 เมตร และ ระแนงขนาดประมาณ $1\frac{1}{2}'' \times 1\frac{1}{2}''$ วางห่างๆ กันบนกลอน ระยะ 0.38 เมตร มุงด้วยกระเบื้องหางตัด ประดับส่วนของหน้าจั่ว เป็นแบบ ซ้อฟ้า ไบระกา หางหงส์ หน้าบันประกอบรูปลายและเทพพนม อยู่คนละด้าน

หลังคาปีกนกด้านหน้าใช้ระบบจันทัน ขนาด $1\frac{1}{2}'' \times 6''$ วางบนเสาขนาด เส้นผ่าศูนย์กลาง 6"

4.1.23.7 โครงสร้างส่วนผนัง เป็นห้องบนผนังฝาปะกนและด้านล่างเป็นลักษณะฝาหน้าตั้งไม้ ตำเรือรูปนมาประกอบเมื่อ โครงสร้างหลักเสร็จแล้วกมาติดตั้ง 1 ชุด มีขนาด 1 ห้องวางอยู่บนผนัง และฝังไว้ริมนอกของเสารอบอาคารยึดติดด้วยตะปูเงิน ระบายของฝ้าลึ้มเข้าด้านในตามการลึ้มสอของเสาทำให้ตั้งอยู่มั่นคงมากขึ้น

4.1.23.7.1 ประตูเป็นประตูบานเฟี้ยม

4.1.23.7.2 หน้าต่าง ห้องด้านล่างเป็นหน้าต่างแบบกลอนคาล กรอบเหล็กหน้าสี่เหลี่ยม ห้องบน เป็นแบบกรอบซุ้มเรือนแก้ว

องค์ประกอบตกแต่งส่วนผนังด้านใน ประดับด้านข้างฝ้าด้วยตัวหนังสือคำโคลงสี่สุภาพ สอนธรรมะเขียนใส่กรอบเช่นเดียวกับกรอบรูป มีประมาณ 80 บทเขียน

4.2 การวิเคราะห์ การวางผังเชิงนามธรรม (ลักษณะทางมโนภาพ)

โชติ กัลยาณมิตร (2539 : 58) ได้กล่าวว่ารूपของการสงบนิ่งนั้นช่างได้ใช้รูปง่ายของปริมาตร วัตถุเป็นตัวแทน ดังจะเห็นได้จากการใช้รูปสี่เหลี่ยมจัตุรัสของมณฑป เจดีย์หรือวิหารคด รูปสี่เหลี่ยมผืนผ้าของโบสถ์หรือวิหาร รูปทรงกลมของเจดีย์ รูปลักษณะของสถาปัตยกรรมเหล่านี้มีความมั่นคงไม่เคลื่อนที่ไปในทิศทางใดๆ นอกจากจะเน้นความแรงในเส้นแกนกลางและการพุ่งขึ้นสู่เบื้องสูง การเน้นแกนกลางนี้ทำให้ความรู้สึกในแง่ผู้นำหนักของปริมาตรวัตถุที่มีทางขึ้นทางซ้าย และขวาเท่าๆ กัน ดังเช่นที่เรามองเห็นด้านหน้าของพรอโบสถ์วัดเบญจมบพิตร หรือมองเห็นด้านหน้าของพระปรางค์วัดอรุณราชวราราม

ในรูปของการแปลความเขาให้มีในตัววัตถุนั้น เราจะเห็นการนำเอาโค้งห้องสำมาเข้ามาใช้ใน ที่หลายๆ แห่ง เช่น ฐานโบสถ์หรือวิหาร เส้นโค้งหงายของหลังคา เส้น โค้งหงายแบบห้องสำมานี้ ยังได้ถูกเน้นตรงปลายสุดให้ยกตัวขึ้นเบื้องบนอย่างมีเจตนา ดังเช่นตรงส่วนปลายสุดของฐาน โบสถ์หรือวิหารตรงส่วนปลายสุดของรัตนบัลลังก์บนเจดีย์ทรงกลม หรือตรงส่วนปลายสุดของสัน หลังคาเพื่อไว้รับกับซ้อฟ้า วิธีการสร้างโค้งหงายและตัวปลายยกขึ้นเช่นนี้ล้วนแต่แสดงเจตนาและ สร้างความเข้านิ่งทั้งสิ้น

เอกสารนี้เป็นเอกสารที่สงวนไว้สำหรับการใช้งานเพื่อการศึกษาเท่านั้น ไม่อนุญาตให้นำไปใช้ประโยชน์ด้านการค้า ไม่ว่ากรณีใดๆ ทั้งสิ้น อีกทั้งห้ามมิให้ดัดแปลงเนื้อหา และต้องอ้างอิงถึงเจ้าของเอกสารทุกครั้งที่มีการนำไปใช้

โชติ กัลยาณมิตร (2539 : 58) กล่าวว่าข้อคิดในแง่ปรัชญาเช่นนี้จะเห็นชัดเจนมากขึ้นหากพิจารณาคุณลักษณะของหลังคาออกแบบที่วัดระชะความแน่นของชั้นซ้อนของหลังคา ให้มีมากในตอนล่างและค่อยๆ จัดให้ห่างขึ้นในตอนบน หรือๆ กับการรวมปลายให้ทอดเป็นทรงจอมแหพุ่งขึ้นสู่เบื้องบน อันหมายถึงการบรรลุธรรมขั้นสุดยอดที่ทำให้ผู้ประพฤติพ้นจากกิเลสทั้งมวลเข้าสู่นิพพาน นี่คือนัยสำคัญของการค้นพบความสงบนิ่ง เบา ลอย และขึ้นสู่เบื้องสูง

อนวิทย์ เจริญศุกกุล (2538: 24) กล่าวว่า สถาปนิกสามารถสร้างเอกภาพของรูปสถาปัตยกรรมที่เบา ลอยตัว โดยการยกฐานไฟทีให้สูงเน้นความเชิดของมุขหน้า ประกอบกับระนาบซ้อนของดาดหลังคา และยอดช่อฟ้า ซึ่งรวมเข้าเป็นอินทรีย์เดียวกัน

เมื่อพิจารณาอาคารในสถาปัตยกรรมไทยประเภทวัดและวัง จะเกิดความรู้สึกว่า มีความงดงามอ่อนช้อย สงบ และประการที่สำคัญคือมีความเบา เพราะเป้าหมายที่สำคัญของสถาปัตยกรรมไทยคือการสร้างสรรค์ความเบาให้ประหนึ่งควรวาบเป็นปราสาทหรือวิมานที่ลอยอยู่บนเวหาตามนิยายปรัมปราอันจิตรกรรมฝาผนัง โบสถ์วิหาร โดยใช้วิธีการใหญ่ 2 วิธีคือ

ก. โดยการแตกปริมาตร หรือพื้นที่ใหญ่ออกเป็นปริมาตรหรือพื้นที่ขนาดเล็กๆ หลายส่วนประกอบกัน

ข. โดยการสร้างปรากฏการณ์เหนือธรรมชาติขึ้น เพื่อให้ผู้ชมมีความรู้สึกถึงความเบา

การสร้างสรรคความเบาโดยการแตกปริมาตร

1. แบ่งหลังคาออกเป็น ส่วนกลางค่อนข้างชั้น ควบกับส่วนข้างซึ่งค่อนข้างลาดคู่ตัวอย่างหลังคาที่สร้างทอดเดี่ยวอย่างหลังคาโรงงาน ย่อมทำให้เห็นว่าเป็นหลังคาที่มีขนาดใหญ่ มีปริมาตรและน้ำหนักมาก

หลังคาโบสถ์หรือวิหารที่คลุมพื้นโรงงานดังกล่าว นายช่างจะไม่ทำหลังคาทอดเดี่ยวเช่นนั้น แต่จะแบ่งหลังคาออกเป็น 2 ส่วน ส่วนบนกับส่วนริม ค่อเนื่องกันหลังคาเป็นรูปจั่ว ทรงค่อนข้างชั้นหลังคาลักษณะเป็นปั้นหยา หรือปีกนก ไม่ชันอย่างหลังคา และลาดลงสู่ชายคาทั้ง 4 ด้าน

2. แยกหลังคาโบสถ์หรือวิหารออกเป็น 3 ส่วน ให้หลังคาประธานที่มีขนาดใหญ่ตรงกลาง และมีหลังคามุขอยู่ที่ส่วนหน้าและหลังของโบสถ์หรือวิหาร โดยลดหลังคามุขขนาดและระดับลงให้ต่ำกว่าหลังคาประธานเป็นอีกวิธีหนึ่งในการสร้างสรรค์ความเบาให้แก่อาคาร

3. แยกหลังคาด้านข้างออกเป็นหลายชั้นย่อยๆ โดยจัดความถี่ของชั้นซ้อนให้ขนานถี่ ที่ส่วนล่างของหลังคา แล้วเพิ่มความห่างขึ้นในชั้นซ้อนถัดๆ ขึ้นไปตามลำดับ จนถึงหลังคายอดสุด

เอกสารนี้เป็นเอกสารที่สงวนไว้สำหรับการใช้งานเพื่อการศึกษาเท่านั้น ไม่อนุญาตให้นำไปใช้ประโยชน์ด้านการค้าไม่ว่ากรณีใดๆ ทั้งสิ้น อีกทั้งห้ามมิให้คัดแปลงเนื้อหา และต้องอ้างอิงถึงเจ้าของเอกสารทุกครั้งที่มีการนำไปใช้



ภาพที่ 4.97 การแตกปริมาตรหลังคาอุโบสถ และการสร้างเส้นโค้งหงายตัววัดรับกับข้อฟ้า เพื่อ
สร้างสรรค์ความเบา

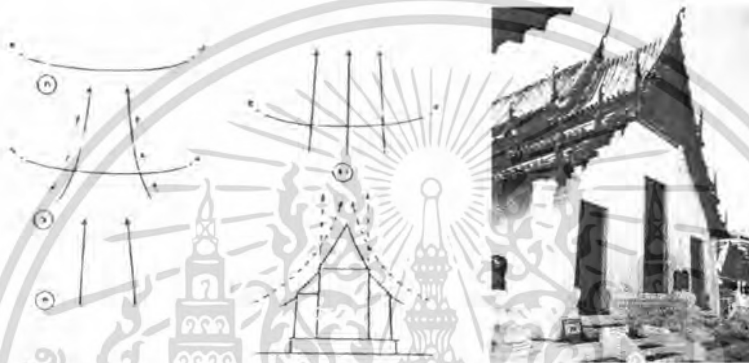

ภาพที่ 4.98 แสดงรูปของจอมแห สื่อถึงลักษณะความสงบนิ่ง เบา และลอยตัว
ที่มา ทวีวิทย์ หมื่นสุกแสง. 2543. “การศึกษาแนวความคิดและคติความเชื่อทางสถาปัตยกรรม วัด
อรุณราชวราราม” วิทยานิพนธ์ตามหลักสูตรปริญญาครุศาสตรบัณฑิต สาขากรรมพหุบัณฑิต สถาบัน
เทคโนโลยีพระจอมเกล้าเจ้าคุณทหารลาดกระบัง

4. แดกมุมใหญ่ของปราสาท หรือเจดีย์ให้เกิดเป็นมุมย่อยหลายๆ มุม โบราณนิยมแตก
เป็นเลขคี่ เช่น เป็น 3 เมื่อรวม 4 มุม ก็เป็น 12 เรียกว่า ย่อมุมไม้ 12 การย่อมุมไม้จำนวนเท่าใดจึง
เหมาะสมนั้น ขึ้นอยู่กับขนาดของปราสาทหรือเจดีย์นั้นๆ ภาพนี้ เป็นภาพปราสาทวัดอรุณราชวราราม
ซึ่งขนาดใหญ่พิเศษ แดกมุมถึง 9 รวมทั้ง 4 มุมเป็น 36 น่าจะเรียกว่าย่อมุมไม้ 36 แต่ก็ยังคงเรียกว่าย่อ
มุมไม้ 12 ปราสาทบางแห่งย่อมุมไม้จำนวนมากจนแทบกลายเป็นกลีบมะเฟือง ก็มี
การย่อมุมไม้เป็นการเปลี่ยนความหนาที่บอบบางที่ปรากฏในสันเหลี่ยมของพระมิตให้กลายเป็นความ
เบาและแพรวพราวดังปรากฏตามภาพพระปราสาทวัดอรุณที่ท่านกำลังถ่ายรูปเทียบเหมือนการถ่ายรูป
ตีกระฟ้ารูปนี้โดยเคลื่อนกล้องเพื่อให้ภาพมีลักษณะเชิงซ้อน

เอกสารนี้เป็นเอกสารที่สงวนไว้สำหรับการใช้งานเพื่อการศึกษาเท่านั้น ไม่อนุญาตให้นำไปใช้ประโยชน์ด้านการค้า
ไม่ว่ากรณีใดๆ ทั้งสิ้น อีกทั้งห้ามมิให้ตัดแปลงเนื้อหา และต้องอ้างอิงถึงเจ้าของเอกสารทุกครั้งที่มีการนำไปใช้

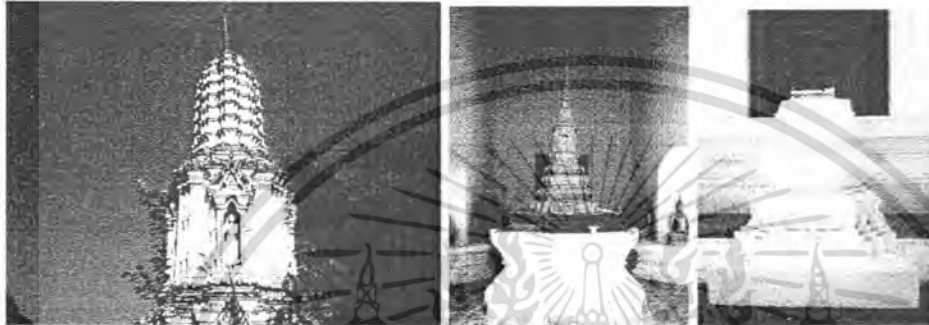
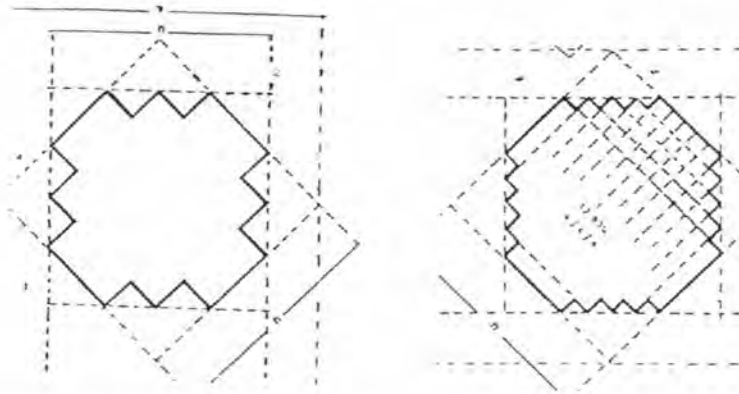

ภาพที่ 4.99 แสดงการขอมุมของผังสถาปัตยกรรม ซึ่งเป็นการแปลง ปรัชญาความสงบนิ่ง เบาละ
ลอยตัว

ที่มา ทวีวิทย์ หมื่นสุกแสง. 2543. “การศึกษาแนวความคิดและคติความเชื่อทางสถาปัตยกรรม วัด
อรุณราชวราราม” วิทยานิพนธ์ตามหลักสูตรปริญญาครุศาสตร์อุตสาหกรรมมหาบัณฑิต สถาบัน
เทคโนโลยีพระจอมเกล้าเจ้าคุณทหารลาดกระบัง

ข. การสร้างสรรค์ความเบาโดยการสร้างปรากฏการณ์เหนือธรรมชาติขึ้น

1. เครื่องถ่ายของตัวนาคกิริยาประหนึ่งเลื่อยลงตามแนวจันทันของหน้าจั่ว
หน้าบัน เพื่อถ่ายน้ำหนักลงบน โครงสร้างรับ เช่น แป หรือ อะเส เพื่อถ่ายเทลงเสาแล้วเลื่อยมาถึง
โครงรองรับคั้งกล่าว กลับเปลี่ยนทิศทาง ชูยอดซึ่งเรียกว่า หางหงส์ (ลาวเรียกว่า นาคยกคอ) ขึ้น
ท้องฟ้า ดังภาพนี้ ทำให้รู้สึกว่ามีเครื่องถ่ายน้ำหนักลงบน โครงที่รองรับ



ภาพที่ 4.100 เครื่องถ่ายของตัวนาค การสร้างสรรค์ความเบาในงานสถาปัตยกรรมไทย

เอกสารนี้เป็นเอกสารที่สงวนไว้สำหรับการใช้งานเพื่อการศึกษาเท่านั้น ไม่อนุญาตให้นำไปใช้ประโยชน์ด้านการค้า
ไม่ว่ากรณีใดๆ ทั้งสิ้น อีกทั้งห้ามมิให้ดัดแปลงเนื้อหา และต้องอ้างอิงถึงเจ้าของเอกสารทุกครั้งที่มีการนำไปใช้

2. ทวยรับชายคา ทวยรูปพญานาคที่ทำกริยาถึงขดกึ่งเลื้อยอยู่นั้น แม้โดยความเป็นจริงจะเป็นสิ่งค้ำยันและรับน้ำหนักชายคา แต่จะทำให้เราเกิดความกังขาว่า พญานาคอันอ่อนช้อยนั้น จะรับน้ำหนักอะไรได้ ด้วยเหตุนี้ เราจึงเห็นเป็นว่าชายคาในสถาปัตยกรรมไทย น่าจะเบา ลอย และไร้น้ำหนัก

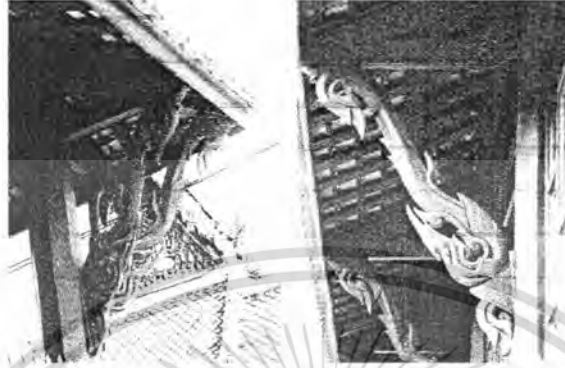

ภาพที่ 4.101 ทวยรับชายคา สร้างสรรค์ความเบาโดยใช้ปรากฏการณ์เหนือธรรมชาติ

3. บัวหัวเสาหรือบัวจงกล โดยความเป็นจริงเสานี้รองรับน้ำหนักของเครื่องบนไม่ว่าจะเป็นคาน จ้อ หรือ อะเสออย่างเต็มที่ แต่การรับรู้ทางจิตวิญญาณ กลับทำให้เห็นเป็นว่า เครื่องบนนั้นเบาและ ไร้น้ำหนักเพราะคานที่อยู่บนดอกบัวซึ่งโดยธรรมชาติย่อมประกอบด้วยกลีบอันอ่อนนุ่ม ขอบบาง และอ่อนสลวยดอกบัวนั้นจะรับน้ำหนักอะไรได้ จะพอรับได้ก็แต่สิ่งที่เบาอย่างนุ่นเท่านั้น เช่น จั่ว หรือ หน้าบัน ในสถาปัตยกรรมไทย น่าจะเบา ลอย และ ไร้น้ำหนัก



ภาพที่ 4.102 บัวหัวเสาหรือบัวจงกล สร้างสรรค์ความเบาโดยใช้ปรากฏการณ์เหนือธรรมชาติ

4. ฐานแบบ “ท้องอัสดงคต” หรือฐานอันหย่อนโค้งคูดงเรือสำเภา ทำให้อาคารบนฐานไม่ว่าจะเป็น โบสถ์หรือวิหารกลายเป็นเรือสำเภาไปทั้งหลัง เป็นเรือสำเภาซึ่งกำลังลอยฟ่องในมหาสมุทร ด้วยเหตุนี้ เราจึงเห็นเป็นว่าโบสถ์หรือวิหารสถาปัตยกรรมไทย มีความเบา ประหนึ่งลอยอยู่ในน้ำ เปรียบเสมือนยานอันนำมนุษย์ข้ามห้วงวิภวสังสาร บางที่อกไก่ หลังคาก็ทำเป็นรูปโค้งแอ่นกลางแบบท้องอัสดงคตเช่นเดียวกับฐาน ก็มี

เอกสารนี้เป็นเอกสารที่สงวนไว้สำหรับการใช้งานเพื่อการศึกษาเท่านั้น ไม่อนุญาตให้นำไปใช้ประโยชน์ด้านการค้า ไม่ว่ากรณีใดๆ ทั้งสิ้น อีกทั้งห้ามมิให้ตัดแปลงเนื้อหา และต้องอ้างอิงถึงเจ้าของเอกสารทุกครั้งที่มีการนำไปใช้

4.3 การวิเคราะห์ข้อมูลจากผู้เชี่ยวชาญด้านสถาปัตยกรรมไทย

4.3.1 การวิเคราะห์ข้อมูลผู้เชี่ยวชาญด้านสถาปัตยกรรมไทย ในส่วนนี้ลักษณะแบบสอบถาม เป็นแบบสอบถามความคิดเห็น เกี่ยวกับสถาปัตยกรรมวัดใหญ่สุวรรณาราม แบบสอบถามรวมทั้งสิ้น 3 ฉบับ ซึ่งสรุปออกมาตามความคิดเห็นในแต่ละหัวข้อดังนี้





องค์ประกอบทางสถาปัตยกรรมที่เหมาะสมนำมาใช้มีที่ควรเป็นดังนี้

1. ผังพื้น
2. ผนัง
3. ฝ้า-เพดาน
4. ชูมประตู
5. ฐานแบบต่างๆ
6. บันได
7. ประตู
8. หน้าต่าง
9. ผนังกระเบื้อง รั้วระแนง
10. เสาและหัวเสา
11. องค์ประกอบตกแต่ง
12. ช่องระบายอากาศ
13. โครงสี
14. วัสดุ





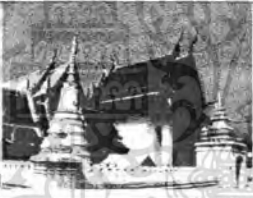

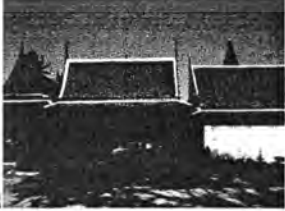

เอกสารนี้เป็นเอกสารที่สงวนไว้สำหรับการใช้งานเพื่อการศึกษาเท่านั้น ไม่อนุญาตให้นำไปใช้ประโยชน์ด้านการค้า ไม่ว่ากรณีใดๆ ทั้งสิ้น อีกทั้งห้ามมิให้ดัดแปลงเนื้อหา และต้องอ้างอิงถึงเจ้าของเอกสารทุกครั้งที่มีการนำไปใช้

ตารางที่ 4.6 แสดงความเห็นของผู้เชี่ยวชาญด้านสถาปัตยกรรมไทย (n=3)

อาคาร	มีเอกลักษณ์ (ร้อยละ)	ไม่มีเอกลักษณ์ (ร้อยละ)
1. พระอุโบสถ 	100	0
2. ศาลาการเปรียญ 	100	0
3. ระเบียงคด 	66.66	33.33
4. กำแพงแก้วและซุ้ม 	100	0
5. หอระฆัง 	100	0
6. ศาลาดิน 	66.66	33.33
8. หมู่กุฎิสงฆ์คณะบน 	66.66	33.33

เอกสารนี้เป็นเอกสารที่สงวนไว้สำหรับการใช้งานเพื่อการศึกษาเท่านั้น ไม่อนุญาตให้นำไปใช้ประโยชน์ด้านการค้าไม่ว่ากรณีใดๆ ทั้งสิ้น อีกทั้งห้ามมิให้ดัดแปลงเนื้อหา และต้องอ้างอิงถึงเจ้าของเอกสารทุกครั้งที่มีการนำไปใช้

ตารางที่ 4.6 แสดงความคิดเห็นของผู้เชี่ยวชาญด้านสถาปัตยกรรมไทย (n=3) (ต่อ)

อาคาร	มีเอกลักษณ์ (ร้อยละ)	ไม่มีเอกลักษณ์ (ร้อยละ)
9. หมู่กุฏิสงฆ์คันทะล่าง 	66.66	33.33
12. หอไตรหลังใหม่ 	66.66	33.33
13. หอไตรหลังเก่า 	66.66	33.33
14. หอน้ำ 	66.66	33.33
15. หอสวดมนต์ 	66.66	33.33
16. ถาน 	100	0

จากตารางสามารถสรุปความคิดเห็นจากผู้เชี่ยวชาญในหัวข้อ “กลุ่มอาคารที่มีเอกลักษณ์ทางสถาปัตยกรรมวัดใหญ่สุวรรณารามชัดเจน” ได้ 2 กลุ่มดังนี้

1. กลุ่มอาคารที่มีเอกลักษณ์ชัดเจน ประกอบด้วย พระอุโบสถ ศาลาการเปรียญ ซุ้มทางเข้า และกำแพงแก้ว หอระฆัง และถาน

เอกสารนี้เป็นเอกสารที่สงวนไว้สำหรับการใช้งานเพื่อการศึกษาเท่านั้น ไม่อนุญาตให้นำไปใช้ประโยชน์ด้านการค้าไม่ว่ากรณีใดๆ ทั้งสิ้น อีกทั้งห้ามมิให้ตัดแปลงเนื้อหา และต้องอ้างอิงถึงเจ้าของเอกสารทุกครั้งที่มีการนำไปใช้

2. กลุ่มอาคารที่มีค่อนข้างเอกลักษณะชัดเจน ประกอบด้วย ระเบียบคดี ศาลาหิน กุฏิสงฆ์หมู่ เรือนเก่าทั้งคณะบนและคณะล่าง หอไตรหลังใหม่และหลังเก่า หอนั้น และหอสวดมนต์

3. กลุ่มอาคารที่มีค่อนข้างเอกลักษณะชัดเจน ประกอบด้วย โรงเรียนปริยัติธรรม ศาลาโถง กุฏิเจ้าอาวาสหลังใหม่

พื้นที่ใช้สอย สำหรับการออกแบบที่สามารถนำมาพัฒนาใช้เป็นแนวทาง ได้ดังนี้

1.2 ZONNING

ความคิดเห็นในการนำ ZONNING มาพัฒนาคือแบบ 8 และ 9 เนื่องจากมีพื้นที่ในการใช้สอยเหมาะสมกับเป็นร้านอาหาร ไทย และการวางโซนนิ่งควรคำนึงพื้นที่ใช้สอยให้มากที่สุด

1.3 FUNCTION

ประโยชน์ใช้สอยของพื้นที่ที่แบ่ง โซนแล้วควรคำนึงถึงการสัญจรที่เข้าถึงในส่วนต่าง ๆ ได้สะดวกเป็นสัดส่วน ความคิดเห็นในการนำ FUNCTION มาพัฒนา ไม่มี

1.4 PLANNING







การจัดวางแปลนอิงจาก ZONNING และ FUNCTION เพื่อความสอดคล้องกัน การจัดวางให้พื้นที่กับการวางเครื่องเรือนสัมพันธ์กัน แบบแปลนที่นำมาพัฒนาในการออกแบบคือแบบ 8, 9 และ 14

ตารางที่ 4.7 ข้อมูลเกี่ยวกับองค์ประกอบสถาปัตยกรรมวัดใหญ่สุวรรณาราม โซนนิ่ง แปลนนิ่ง ฟังก์ชัน โดยคะแนนที่ประเมินได้จากผู้เชี่ยวชาญประเมินได้เป็นร้อยละ ในแต่ละองค์ประกอบ(n=3)

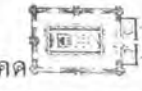
อาคาร	มีเอกลักษณ์ (ร้อยละ)	ไม่มีเอกลักษณ์(ร้อยละ)	เหมาะสม	ไม่เหมาะสม
1 เขตพุทธาวาส 	100	0	33.33	66.66
2. พระอุโบสถ 	100	0	0	100

เอกสารนี้เป็นเอกสารที่สงวนไว้สำหรับการใช้งานเพื่อการศึกษาเท่านั้น ไม่อนุญาตให้นำไปใช้ประโยชน์ด้านการค้า ไม่ว่ากรณีใดๆ ทั้งสิ้น อีกทั้งห้ามมิให้ตัดแปลงเนื้อหา และต้องอ้างอิงถึงเจ้าของเอกสารทุกครั้งที่มีการนำไปใช้

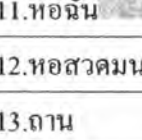

ตารางที่ 4.7 ข้อมูลเกี่ยวกับองค์ประกอบสถาปัตยกรรมวัดใหญ่สุวรรณาราม โชนนึ่ง แผ่นนึ่ง ฟังชัน โดยคะแนนที่ประเมินได้จากผู้เชี่ยวชาญประเมินได้เป็นร้อยละ ในแต่ละองค์ประกอบ(n=3) (ต่อ)

อาคาร	มีเอกลักษณ์ (ร้อยละ)	ไม่มีเอกลักษณ์(ร้อยละ)	เหมาะสม	ไม่ เหมาะสม
3.ศาลาการเปรียญ 	100	0	33.33	66.66
4.ระเบียง 	33.33	66.66	0	33.33
5.หอร่มัง 	66.66	33.33	0	100
6.ศาลาดิน 	66.66	33.33	100	0
7.หมุกุฎิสงฆ์คณะ 	66.66	33.33	66.66	33.33
8.หมุกุฎิสงฆ์คณะล่าง 	100	0	66.66	33.33
9.หอไตรหลังใหม่ 	33.33	66.66	0	100
10.หอไตรหลังเก่า 	66.66	33.33	0	100
11.หอฉัน 	33.33	66.66	100	0
12.หอสวดมนต์	66.66	33.33	0	100
13.ถาน	66.66	33.33	0	100

เอกสารนี้เป็นเอกสารที่สงวนไว้สำหรับการใช้งานเพื่อการศึกษาเท่านั้น ไม่อนุญาตให้นำไปใช้ประโยชน์ด้านการค้าไม่ว่ากรณีใดๆ ทั้งสิ้น อีกทั้งห้ามมิให้ดัดแปลงเนื้อหา และต้องอ้างอิงถึงเจ้าของเอกสารทุกครั้งที่มีการนำไปใช้

จากตารางสามารถสรุปความคิดเห็นจากผู้เชี่ยวชาญในหัวข้อ “โซนนิ่ง แปรตนนึ่ง ฟังชั่น” ที่มีเอกลักษณ์ชัดเจน และมีความเหมาะสมที่จะนำไปประยุกต์ใช้ในการออกแบบสถาปัตยกรรมภายในร้านอาหารไทย คือ แบบที่ 6, 7, 8 และ 11







ตารางที่ 4.8 ข้อมูลเกี่ยวกับองค์ประกอบสถาปัตยกรรมวัดใหญ่สุวรรณาราม โครงสร้างหลังคา โดยคะแนนที่ประเมินได้จากผู้เชี่ยวชาญประเมินได้เป็นร้อยละ ในแต่ละองค์ประกอบ (n=3)

แบบที่	มีเอกลักษณ์ (ร้อยละ)	ไม่มี เอกลักษณ์ (ร้อยละ)	เหมาะสม	ไม่ เหมาะสม
 1. โครงสร้างแบบประดู่	100	0	33.33	66.66
 2. ทรงจั่วทรงไทยระบบช่อและ จันทันมีปีกนกหลังคาชั้นสาม	66.66	33.33	100	0
 3. แบบทรงจั่วแบบช่อและ จันทัน ไม่มีปีกนกและปีกนก	33.33	66.66	66.66	33.33

จากตารางสามารถจากตารางสามารถสรุปความคิดเห็นจากผู้เชี่ยวชาญในหัวข้อ “องค์ประกอบสถาปัตยกรรมสถาปัตยกรรม (โครงสร้างหลังคา)” ที่มีความเหมาะสมที่จะนำไปประยุกต์ใช้ในการออกแบบสถาปัตยกรรมภายในร้านอาหารไทย ได้ คือ แบบที่ 2 ทรงจั่วทรงไทยระบบช่อและจันทันมีปีกนกหลังคาชั้นสาม

เอกสารนี้เป็นเอกสารที่สงวนไว้สำหรับการใช้งานเพื่อการศึกษาเท่านั้น ไม่อนุญาตให้นำไปใช้ประโยชน์ด้านการค้าไม่ว่ากรณีใดๆ ทั้งสิ้น อีกทั้งห้ามมิให้ตัดแปลงเนื้อหา และต้องอ้างอิงถึงเจ้าของเอกสารทุกครั้งที่มีการนำไปใช้







ตารางที่ 4.9 ข้อมูลเกี่ยวกับองค์ประกอบสถาปัตยกรรมวัดใหญ่สุวรรณาราม ฟ้า-เพดาน โดยคะแนนที่ประเมินได้จากผู้เชี่ยวชาญประเมินได้เป็นร้อยละ ในแต่ละองค์ประกอบ (n=3)

แบบที่	มีเอกลักษณ์ (ร้อยละ)	ไม่มี เอกลักษณ์ (ร้อยละ)	เหมาะสม	ไม่ เหมาะสม
1. 	100	0	0	100
2. 	66.66	33.33	33.33	66.66
3. 	66.66	33.33	66.66	33.33
4. 	33.33	66.66	66.66	33.33
5. 	33.33	66.66	100	0
6. 	66.66	33.33	100	0
7. 	66.66	33.33	100	0

จากตารางสามารถจากตารางสามารถสรุปความคิดเห็นจากผู้เชี่ยวชาญในหัวข้อ “องค์ประกอบสถาปัตยกรรมสถาปัตยกรรม (ฟ้า-เพดาน)” ที่มีความเหมาะสมที่จะนำไปประยุกต์ใช้ในการออกแบบสถาปัตยกรรมภายในร้านอาหารไทยได้ คือ แบบที่ 3, 6 และ 7

เอกสารนี้เป็นเอกสารที่สงวนไว้สำหรับการใช้งานเพื่อการศึกษาเท่านั้น ไม่อนุญาตให้นำไปใช้ประโยชน์ด้านการค้าไม่ว่ากรณีใดๆ ทั้งสิ้น อีกทั้งห้ามมิให้ตัดแปลงเนื้อหา และต้องอ้างอิงถึงเจ้าของเอกสารทุกครั้งที่มีการนำไปใช้



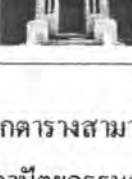









ตารางที่ 4.10 ข้อมูลเกี่ยวกับองค์ประกอบสถาปัตยกรรมวัดใหญ่สุวรรณาราม ชุมประตู่ โดยคะแนนที่ประเมินได้จากผู้เชี่ยวชาญประเมินได้เป็นร้อยละ ในแต่ละองค์ประกอบ (n=3)

แบบที่	มีเอกลักษณ์ (ร้อยละ)	ไม่มี เอกลักษณ์ (ร้อยละ)	เหมาะสม	ไม่ เหมาะสม
1. 	33.33	66.66	66.66	33.33
2. 	66.66	33.33	100	0
3. 	66.66	33.33	0	100
4. 	66.66	33.33	33.33	66.66
5. 	66.66	33.33	66.66	33.33
6. 	66.66	33.33	0	100
7. 	66.66	33.33	66.66	33.33

จากตารางสามารถจากตารางสามารถสรุปความคิดเห็นจากผู้เชี่ยวชาญในหัวข้อ “องค์ประกอบสถาปัตยกรรมสถาปัตยกรรม (ชุมประตู่)” ที่มีความเหมาะสมที่จะนำไปประยุกต์ใช้ในการออกแบบสถาปัตยกรรมภายในร้านอาหารไทยได้ คือ แบบที่ 2, 5 และ 7

เอกสารนี้เป็นเอกสารที่สงวนไว้สำหรับการใช้งานเพื่อการศึกษาเท่านั้น ไม่อนุญาตให้นำไปใช้ประโยชน์ด้านการค้าไม่ว่ากรณีใดๆ ทั้งสิ้น อีกทั้งห้ามมิให้ดัดแปลงเนื้อหา และต้องอ้างอิงถึงเจ้าของเอกสารทุกครั้งที่มีการนำไปใช้

ตารางที่ 4.11 ข้อมูลเกี่ยวกับองค์ประกอบสถาปัตยกรรมวัดใหญ่สุวรรณาราม ฐานแบบต่างๆ โดยคะแนนที่ประเมินได้จากผู้เชี่ยวชาญประเมินได้เป็นร้อยละ ในแต่ละองค์ประกอบ (n=3)









แบบที่	มีเอกลักษณ์ (ร้อยละ)	ไม่มี เอกลักษณ์ (ร้อยละ)	เหมาะสม	ไม่ เหมาะสม
1. 	66.66	33.33	0	100
2. 	33.33	66.66	0	100
3. 	66.66	33.33	0	100
4. 	66.66	33.33	0	100
5. 	66.66	33.33	0	100
6. 	66.66	33.33	0	100
7. 	66.66	33.33	0	100
8. 	66.66	33.33	0	100
9. 	66.66	33.33	0	100
10. 	33.33	66.66	66.66	33.33
11. 	66.66	33.33	0	100
12. 	33.33	66.66	100	0

เอกสารนี้เป็นเอกสารที่สงวนไว้สำหรับการใช้งานเพื่อการศึกษาเท่านั้น ไม่อนุญาตให้นำไปใช้ประโยชน์ด้านการค้าไม่ว่ากรณีใดๆ ทั้งสิ้น อีกทั้งห้ามมิให้ตัดแปลงเนื้อหา และต้องอ้างอิงถึงเจ้าของเอกสารทุกครั้งที่มีการนำไปใช้

จากตารางสามารถจากตารางสามารถสรุปความคิดเห็นจากผู้เชี่ยวชาญในหัวข้อ “องค์ประกอบสถาปัตยกรรมสถาปัตยกรรม (ฐานแบบต่างๆ)” ที่มีความเหมาะสมที่จะนำไปประยุกต์ใช้ในการออกแบบสถาปัตยกรรมภายในร้านอาหารไทยได้ คือ แบบที่ 10 และ 12

ตารางที่ 4.12 ข้อมูลเกี่ยวกับองค์ประกอบสถาปัตยกรรมวัดใหญ่สุวรรณาราม บ้านไค

โดยคะแนนที่ประเมินได้จากผู้เชี่ยวชาญประเมินได้เป็นร้อยละ ในแต่ละองค์ประกอบ (n=3)











แบบที่	มีเอกลักษณ์ (ร้อยละ)	ไม่มี เอกลักษณ์ (ร้อยละ)	เหมาะสม	ไม่ เหมาะสม
1. 	66.66	33.33	100	0
2. 	33.33	66.66	33.33	0
3. 	33.33	66.66	100	0
4. 	0	100	33.33	66.66
5. 	33.33	66.66	100	0
6. 	66.66	33.33	100	0
7. 	66.66	33.33	100	0
8. 	0	100	66.66	33.33

จากตารางสามารถจากตารางสามารถสรุปความคิดเห็นจากผู้เชี่ยวชาญในหัวข้อ “องค์ประกอบสถาปัตยกรรมสถาปัตยกรรม (บ้านไค)” ที่มีความเหมาะสมที่จะนำไปประยุกต์ใช้ในการออกแบบสถาปัตยกรรมภายในร้านอาหารไทยได้ คือ แบบที่ 1, 3, 5, 6 และ 7

เอกสารนี้เป็นเอกสารที่สงวนไว้สำหรับการใช้งานเพื่อการศึกษาเท่านั้น ไม่อนุญาตให้นำไปใช้ประโยชน์ด้านการค้าไม่ว่ากรณีใดๆ ทั้งสิ้น อีกทั้งห้ามมิให้ดัดแปลงเนื้อหา และต้องอ้างอิงถึงเจ้าของเอกสารทุกครั้งที่มีการนำไปใช้

ตารางที่ 4.13 ข้อมูลเกี่ยวกับองค์ประกอบสถาปัตยกรรมวัดใหญ่สุวรรณาราม กระจุก

โดยคะแนนที่ประเมินได้จากผู้เชี่ยวชาญประเมินได้เป็นร้อยละ ในแต่ละองค์ประกอบ (n=3)









แบบที่	มีเอกลักษณ์ (ร้อยละ)	ไม่มี เอกลักษณ์ (ร้อยละ)	เหมาะสม	ไม่ เหมาะสม
1. 	66.66	33.33	100	0
2. 	66.66	33.33	100	0
3. 	100	0	33.33	66.66
4. 	100	0	100	0
5. 	66.66	33.33	100	0
6. 	0	100	66.66	33.33
8. 	66.66	33.33	100	0
9. 	66.66	33.33	100	0
10. 	0	100	33.33	66.66
11. 	0	100	33.33	66.66
12. 	0	100	33.33	66.66

เอกสารนี้เป็นเอกสารที่สงวนไว้สำหรับการใช้งานเพื่อการศึกษาเท่านั้น ไม่อนุญาตให้นำไปใช้ประโยชน์ด้านการค้าไม่ว่ากรณีใดๆ ทั้งสิ้น อีกทั้งห้ามมิให้ดัดแปลงเนื้อหา และต้องอ้างอิงถึงเจ้าของเอกสารทุกครั้งที่มีการนำไปใช้

จากตารางสามารถจากตารางสามารถสรุปความคิดเห็นจากผู้เชี่ยวชาญในหัวข้อ “องค์ประกอบสถาปัตยกรรมสถาปัตยกรรม (ประตู)” ที่มีความเหมาะสมที่จะนำไปประยุกต์ใช้ในการออกแบบสถาปัตยกรรมภายในร้านอาหารไทยได้ คือ แบบที่ 1, 2, 4, 5, 8 และ 9

ตารางที่ 4.14 ข้อมูลเกี่ยวกับองค์ประกอบสถาปัตยกรรมวัดใหญ่สุวรรณาราม พนัง









โดยคะแนนที่ประเมินได้จากผู้เชี่ยวชาญประเมินได้เป็นร้อยละ ในแต่ละองค์ประกอบ (n=3)

แบบที่	มีเอกลักษณ์ (ร้อยละ)	ไม่มีเอกลักษณ์ (ร้อยละ)	เหมาะสม	ไม่เหมาะสม
1. 	100	0	0	100
2. 	66.66	33.33	100	0
3. 	66.66	33.33	0	100
4. 	100	0	100	0
5. 	0	100	66.66	33.33
6. 	0	100	0	100
8. 	33.33	66.66	100	0
9. 	33.33	66.66	100	0

จากตารางสามารถจากตารางสามารถสรุปความคิดเห็นจากผู้เชี่ยวชาญในหัวข้อ “องค์ประกอบสถาปัตยกรรมสถาปัตยกรรม (ผนัง)” ที่มีความเหมาะสมที่จะนำไปประยุกต์ใช้ในการออกแบบสถาปัตยกรรมภายในร้านอาหารไทยได้ คือ แบบที่ 2 และ 4

เอกสารนี้เป็นเอกสารที่สงวนไว้สำหรับการใช้งานเพื่อการศึกษาเท่านั้น ไม่อนุญาตให้นำไปใช้ประโยชน์ด้านการค้าไม่ว่ากรณีใดๆ ทั้งสิ้น อีกทั้งห้ามมิให้ดัดแปลงเนื้อหา และต้องอ้างอิงถึงเจ้าของเอกสารทุกครั้งที่มีการนำไปใช้

ตารางที่ 4.15 ข้อมูลเกี่ยวกับองค์ประกอบสถาปัตยกรรมวัดใหญ่สุวรรณาราม พนักกระเบื้อง ระบาย โดยคะแนนที่ประเมิน ได้จากผู้เชี่ยวชาญประเมินได้เป็นร้อยละ ในแต่ละองค์ประกอบ (n=3)









แบบที่	มีเอกลักษณ์ (ร้อยละ)	ไม่มี เอกลักษณ์ (ร้อยละ)	เหมาะสม	ไม่ เหมาะสม
1. 	66.66	33.33	0	100
2. 	66.66	33.33	100	0
3. 	33.33	66.66	33.33	66.66
4. 	66.66	33.33	66.66	33.33
5. 	66.66	33.33	66.66	33.33
6. 	0	100	33.33	66.66
8. 	66.66	33.33	66.66	33.33
9. 	66.66	33.33	100	0
10. 	0	100	100	0

จากตารางสามารถจากตารางสามารถสรุปความคิดเห็นจากผู้เชี่ยวชาญในหัวข้อ “องค์ประกอบสถาปัตยกรรมสถาปัตยกรรม (พนักกระเบื้อง ระบาย)” ที่มีความเหมาะสมที่จะนำไปประยุกต์ใช้ในการออกแบบสถาปัตยกรรมภายในร้านอาหารไทยได้ คือ แบบที่ 2, 4, 5, 8 และ 9

เอกสารนี้เป็นเอกสารที่สงวนไว้สำหรับการใช้งานเพื่อการศึกษาเท่านั้น ไม่อนุญาตให้นำไปใช้ประโยชน์ด้านการค้าไม่ว่ากรณีใดๆ ทั้งสิ้น อีกทั้งห้ามมิให้ดัดแปลงเนื้อหา และต้องอ้างอิงถึงเจ้าของเอกสารทุกครั้งที่มีการนำไปใช้

ตารางที่ 4.16 ข้อมูลเกี่ยวกับองค์ประกอบสถาปัตยกรรมวัดใหญ่สุวรรณาราม พื้น

โดยคะแนนที่ประเมินได้จากผู้เชี่ยวชาญประเมินได้เป็นร้อยละ ในแต่ละองค์ประกอบ (n=3)

แบบที่	มีเอกลักษณ์ (ร้อยละ)	ไม่มี เอกลักษณ์ (ร้อยละ)	เหมาะสม	ไม่ เหมาะสม
1. 	0	100	33.33	66.66
2. 	66.66	33.33	100	0
3. 	66.66	33.33	100	0
4. 	0	100	66.66	33.33
5. 	0	100	66.66	33.33
6. 	0	100	66.66	33.33
8. 	66.33	33.33	100	0
9. 	0	100	100	0

จากตารางสามารถจากตารางสามารถสรุปความคิดเห็นจากผู้เชี่ยวชาญในหัวข้อ “องค์ประกอบสถาปัตยกรรมสถาปัตยกรรม (พื้น)” ที่มีความเหมาะสมที่จะนำไปประยุกต์ใช้ในการออกแบบสถาปัตยกรรมภายในร้านอาหารไทยได้ คือ แบบที่ 2, 3 และ 8

เอกสารนี้เป็นเอกสารที่สงวนไว้สำหรับการใช้งานเพื่อการศึกษาเท่านั้น ไม่อนุญาตให้นำไปใช้ประโยชน์ด้านการค้าไม่ว่ากรณีใดๆ ทั้งสิ้น อีกทั้งห้ามมิให้ตัดแปลงเนื้อหา และต้องอ้างอิงถึงเจ้าของเอกสารทุกครั้งที่มีการนำไปใช้

ตารางที่ 4.17 ข้อมูลเกี่ยวกับองค์ประกอบสถาปัตยกรรมวัดใหญ่สุวรรณาราม ลวดลาย โดยคะแนนที่ประเมินได้จากผู้เชี่ยวชาญประเมินได้เป็นร้อยละ ในแต่ละองค์ประกอบ (n=3)

แบบที่	มีเอกลักษณ์ (ร้อยละ)	ไม่มี เอกลักษณ์ (ร้อยละ)	เหมาะสม	ไม่ เหมาะสม
1. 	100	0	0	100
2. 	33.33	66.66	0	100
3. 	100	0	0	100
4. 	100	0	33.33	66.66



จากตารางสามารถจากตารางสามารถสรุปความคิดเห็นจากผู้เชี่ยวชาญในหัวข้อ “องค์ประกอบสถาปัตยกรรมสถาปัตยกรรม (ลวดลาย)” ที่มีความเหมาะสมที่จะนำไปประยุกต์ใช้ในการออกแบบสถาปัตยกรรมภายในร้านอาหารไทยได้ ปรากฏว่าไม่มีลวดลายใดเหมาะสม

ตารางที่ 4.18 ข้อมูลเกี่ยวกับองค์ประกอบสถาปัตยกรรมวัดใหญ่สุวรรณาราม เสา โดยคะแนนที่ประเมินได้จากผู้เชี่ยวชาญประเมินได้เป็นร้อยละ ในแต่ละองค์ประกอบ จำนวน 3 ฉบับ

แบบที่	มีเอกลักษณ์ (ร้อยละ)	ไม่มี เอกลักษณ์ (ร้อยละ)	เหมาะสม	ไม่ เหมาะสม
1. 	100	0	33.33	66.66
2. 	66.66	33.33	66.66	33.33
3. 	66.66	33.33	0	100

เอกสารนี้เป็นเอกสารที่สงวนไว้สำหรับการใช้งานเพื่อการศึกษาเท่านั้น ไม่อนุญาตให้นำไปใช้ประโยชน์ด้านการค้าไม่ว่ากรณีใดๆ ทั้งสิ้น อีกทั้งห้ามมิให้ดัดแปลงเนื้อหา และต้องอ้างอิงถึงเจ้าของเอกสารทุกครั้งที่มีการนำไปใช้

ตารางที่ 4.18 ข้อมูลเกี่ยวกับองค์ประกอบสถาปัตยกรรมวัดใหญ่สุวรรณาราม เสา โดยคะแนนที่ประเมินได้จากผู้เชี่ยวชาญประเมินได้เป็นร้อยละ ในแต่ละองค์ประกอบ (n=3) (ต่อ)

แบบที่	มีเอกลักษณ์ (ร้อยละ)	ไม่มี เอกลักษณ์ (ร้อยละ)	เหมาะสม	ไม่ เหมาะสม
4. 	66.66	33.33	100	0
5. 	0	100	66.66	33.33
6. 	100	0	33.33	66.66
8. 	100	0	33.33	66.66









จากตารางสามารถจากตารางสามารถสรุปความคิดเห็นจากผู้เชี่ยวชาญในหัวข้อ “องค์ประกอบสถาปัตยกรรมสถาปัตยกรรม (เสา)” ที่มีความเหมาะสมที่จะนำไปประยุกต์ใช้ในการออกแบบสถาปัตยกรรมภายในร้านอาหารไทยได้ คือ 2 และ 4

ตารางที่ 4.19 ข้อมูลเกี่ยวกับองค์ประกอบสถาปัตยกรรมวัดใหญ่สุวรรณาราม หน้าต่าง โดยคะแนนที่ประเมินได้จากผู้เชี่ยวชาญประเมินได้เป็นร้อยละ ในแต่ละองค์ประกอบ จำนวน 3 ฉบับ

แบบที่	มีเอกลักษณ์ (ร้อยละ)	ไม่มี เอกลักษณ์ (ร้อยละ)	เหมาะสม	ไม่ เหมาะสม
1. 	66.66	33.33	100	0
2. 	100	0	100	0

เอกสารนี้เป็นเอกสารที่สงวนไว้สำหรับการใช้งานเพื่อการศึกษาเท่านั้น ไม่อนุญาตให้นำไปใช้ประโยชน์ด้านการค้าไม่ว่ากรณีใดๆ ทั้งสิ้น อีกทั้งห้ามมิให้ดัดแปลงเนื้อหา และต้องอ้างอิงถึงเจ้าของเอกสารทุกครั้งที่มีการนำไปใช้









ตารางที่ 4.19 ข้อมูลเกี่ยวกับองค์ประกอบสถาปัตยกรรมวัดใหญ่สุวรรณาราม หน้าต่าง โดยคะแนนที่ประเมินได้จากผู้เชี่ยวชาญประเมินได้เป็นร้อยละ ในแต่ละองค์ประกอบ (n=3) (ต่อ)

แบบที่	มีเอกลักษณ์ (ร้อยละ)	ไม่มี เอกลักษณ์ (ร้อยละ)	เหมาะสม	ไม่ เหมาะสม
3. 	100	0	66.66	33.33
4. 	0	100	33.33	66.66
5. 	33.33	66.66	100	0
6. 	33.33	66.66	100	0
8. 	66.66	33.33	100	0
9. 	66.66	33.33	33.33	66.66
10. 	0	100	33.33	66.66
11. 	0	100	0	100

จากตารางสามารถหาการหาค่าเฉลี่ยสรุปความคิดเห็นจากผู้เชี่ยวชาญในหัวข้อ “องค์ประกอบสถาปัตยกรรมสถาปัตยกรรม (หน้าต่าง)” ที่มีความเหมาะสมที่จะนำไปประยุกต์ใช้ในการออกแบบสถาปัตยกรรมภายในร้านอาหารไทยได้ คือ 1, 2, 3, 5, 6 และ 8

เอกสารนี้เป็นเอกสารที่สงวนไว้สำหรับการใช้งานเพื่อการศึกษาเท่านั้น ไม่อนุญาตให้นำไปใช้ประโยชน์ด้านการค้าไม่ว่ากรณีใดๆ ทั้งสิ้น อีกทั้งห้ามมิให้ดัดแปลงเนื้อหา และต้องอ้างอิงถึงเจ้าของเอกสารทุกครั้งที่มีการนำไปใช้

ตารางที่ 4.20 ข้อมูลเกี่ยวกับองค์ประกอบสถาปัตยกรรมวัดใหญ่สุวรรณาราม หัวเสา โดยคะแนนที่ประเมินได้จากผู้เชี่ยวชาญประเมินได้เป็นร้อยละ ในแต่ละองค์ประกอบ (n=3)

แบบที่	มีเอกลักษณ์ (ร้อยละ)	ไม่มี เอกลักษณ์ (ร้อยละ)	เหมาะสม	ไม่ เหมาะสม
1. 	66.66	33.33	0	100
2. 	0	100	66.66	33.33
3. 	100	0	33.33	66.66
4. 	66.66	33.33	0	100
5. 	33.33	66.66	100	0
6. 	66.66	33.33	66.66	33.33
8. 	100	0	0	100
9. 	66.66	33.33	33.33	66.66

จากตารางสามารถจากตารางสามารถสรุปความคิดเห็นจากผู้เชี่ยวชาญในหัวข้อ “องค์ประกอบสถาปัตยกรรมสถาปัตยกรรม (หัวเสา)” ที่มีความเหมาะสมที่จะนำไปประยุกต์ใช้ในการออกแบบสถาปัตยกรรมภายในร้านอาหารไทยได้ คือ 5 และ 6

เอกสารนี้เป็นเอกสารที่สงวนไว้สำหรับการใช้งานเพื่อการศึกษาเท่านั้น ไม่อนุญาตให้นำไปใช้ประโยชน์ด้านการค้าไม่ว่ากรณีใดๆ ทั้งสิ้น อีกทั้งห้ามมิให้ตัดแปลงเนื้อหา และต้องอ้างอิงถึงเจ้าของเอกสารทุกครั้งที่มีการนำไปใช้





ตารางที่ 4.21 ข้อมูลเกี่ยวกับองค์ประกอบสถาปัตยกรรมวัดใหญ่สุวรรณาราม หน้าจั่ว

โดยคะแนนที่ประเมินได้จากผู้เชี่ยวชาญประเมินได้เป็นร้อยละ ในแต่ละองค์ประกอบ (n=3)

แบบที่	มีเอกลักษณ์ (ร้อยละ)	ไม่มี เอกลักษณ์ (ร้อยละ)	เหมาะสม	ไม่ เหมาะสม
1. 	100	0	0	100
2. 	66.66	33.33	100	0
3. 	33.33	66.66	100	0







จากตารางสามารถจากตารางสามารถสรุปความคิดเห็นจากผู้เชี่ยวชาญในหัวข้อ “องค์ประกอบสถาปัตยกรรมสถาปัตยกรรม (หน้าจั่ว)” ที่มีความเหมาะสมที่จะนำไปประยุกต์ใช้ในการออกแบบสถาปัตยกรรมภายในร้านอาหารไทยได้ คือ แบบที่ 2

ตารางที่ 4.22 ข้อมูลเกี่ยวกับองค์ประกอบสถาปัตยกรรมวัดใหญ่สุวรรณาราม องค์ประกอบตกแต่ง โดยคะแนนที่ประเมินได้จากผู้เชี่ยวชาญประเมินได้เป็นร้อยละ ในแต่ละองค์ประกอบ (n=3)

แบบที่	มีเอกลักษณ์ (ร้อยละ)	ไม่มี เอกลักษณ์ (ร้อยละ)	เหมาะสม	ไม่ เหมาะสม
1. 	66.66	33.33	0	100
2. 	66.66	33.33	33.33	66.66
3. 	66.66	33.33	0	100
4. 	66.66	33.33	0	100

เอกสารนี้เป็นเอกสารที่สงวนไว้สำหรับการใช้งานเพื่อการศึกษาเท่านั้น ไม่อนุญาตให้นำไปใช้ประโยชน์ด้านการค้าไม่ว่ากรณีใดๆ ทั้งสิ้น อีกทั้งห้ามมิให้ตัดแปลงเนื้อหา และต้องอ้างอิงถึงเจ้าของเอกสารทุกครั้งที่มีการนำไปใช้

ตารางที่ 4.22 ข้อมูลเกี่ยวกับองค์ประกอบสถาปัตยกรรมวัดใหญ่สุวรรณาราม องค์ประกอบตกแต่ง โดยคะแนนที่ประเมินได้จากผู้เชี่ยวชาญประเมินได้เป็นร้อยละ ในแต่ละองค์ประกอบ (n=3) (ต่อ)

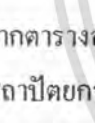
แบบที่	มีเอกลักษณ์ (ร้อยละ)	ไม่มี เอกลักษณ์ (ร้อยละ)	เหมาะสม	ไม่ เหมาะสม
5. 	100	0	0	100
6. 	66.66	33.33	100	0
7. 	33.33	66.66	66.66	33.33
8. 	100	0	0	100
9. 	0	100	100	0
10. 	33.33	66.66	100	0
11. 	66.66	33.33	33.33	66.66

จากตารางสามารถจากตารางสามารถสรุปความคิดเห็นจากผู้เชี่ยวชาญในหัวข้อ “องค์ประกอบสถาปัตยกรรมสถาปัตยกรรม (องค์ประกอบตกแต่ง)” ที่มีความเหมาะสมที่จะนำไปประยุกต์ใช้ในการออกแบบสถาปัตยกรรมภายในร้านอาหารไทยได้ คือ แบบที่ 6





เอกสารนี้เป็นเอกสารที่สงวนไว้สำหรับการใช้งานเพื่อการศึกษาเท่านั้น ไม่อนุญาตให้นำไปใช้ประโยชน์ด้านการค้าไม่ว่ากรณีใดๆ ทั้งสิ้น อีกทั้งห้ามมิให้ตัดแปลงเนื้อหา และต้องอ้างอิงถึงเจ้าของเอกสารทุกครั้งที่มีการนำไปใช้

ตารางที่ 4.23 ข้อมูลเกี่ยวกับองค์ประกอบสถาปัตยกรรมวัดใหญ่สุวรรณาราม โครงสถึภายใน โดยคะแนนที่ประเมินได้จากผู้เชี่ยวชาญประเมินได้เป็นร้อยละ ในแต่ละองค์ประกอบ (n=3)

แบบที่	มีเอกลักษณ์ (ร้อยละ)	ไม่มี เอกลักษณ์ (ร้อยละ)	เหมาะสม	ไม่ เหมาะสม
1. 	100	0	33.33	66.66
2. 	100	0	33.33	66.66

จากตารางสามารถจากตารางสามารถสรุปความคิดเห็นจากผู้เชี่ยวชาญในหัวข้อ “องค์ประกอบสถาปัตยกรรมสถาปัตยกรรม โครงสถึภายใน” ไม่มีแบบที่เหมาะสม

ตารางที่ 4.24 ข้อมูลเกี่ยวกับองค์ประกอบสถาปัตยกรรมวัดใหญ่สุวรรณาราม ช่องระบายอากาศ โดยคะแนนที่ประเมินได้จากผู้เชี่ยวชาญประเมินได้เป็นร้อยละ ในแต่ละองค์ประกอบ (n=3)

แบบที่	มีเอกลักษณ์ (ร้อยละ)	ไม่มี เอกลักษณ์ (ร้อยละ)	เหมาะสม	ไม่ เหมาะสม
1. 	33.33	66.66	100	0
2. 	66.66	33.33	66.66	33.33
3. 	33.33	66.66	100	0
4. 	66.66	33.33	100	0
5. 	33.33	66.66	33.33	66.66

จากตารางสามารถจากตารางสามารถสรุปความคิดเห็นจากผู้เชี่ยวชาญในหัวข้อ “องค์ประกอบสถาปัตยกรรมสถาปัตยกรรม ช่องระบายอากาศ” ที่มีความเหมาะสมที่จะนำไปประยุกต์ใช้ในการออกแบบสถาปัตยกรรมภายในร้านอาหารไทยได้ คือ แบบที่ 2 และ 4

เอกสารนี้เป็นเอกสารที่สงวนไว้สำหรับการใช้งานเพื่อการศึกษาเท่านั้น ไม่อนุญาตให้นำไปใช้ประโยชน์ด้านการค้าไม่ว่ากรณีใดๆ ทั้งสิ้น อีกทั้งห้ามมิให้ดัดแปลงเนื้อหา และต้องอ้างอิงถึงเจ้าของเอกสารทุกครั้งที่มีการนำไปใช้

4.3.2 ข้อเสนอแนะและความคิดเห็นจากผู้เชี่ยวชาญด้านสถาปัตยกรรมไทย มีดังนี้

1. ผู้เชี่ยวชาญทางด้านสถาปัตยกรรมไทย

ชื่อ ผศ. สุรพล สุวรรณ

หน่วยงาน อาจารย์ประจำสาขาวิชาสถาปัตยกรรม ภาควิชาสถาปัตยกรรม คณะสถาปัตยกรรมศาสตร์ สถาบันเทคโนโลยีพระจอมเกล้าเจ้าคุณทหารลาดกระบัง

“การที่จะนำองค์ประกอบของอาคารทางศาสนาไปใช้ในการออกแบบร้านอาหารต้องคำนึงถึงความเหมาะสม เนื่องจากมีการใช้งานคนละประเภท และฐานันดรต่างกัน”

2. ผู้เชี่ยวชาญทางด้านสถาปัตยกรรมไทย

ชื่อ อาจารย์ธีรชัย ลีสุรพลานนท์

หน่วยงาน อาจารย์ประจำสาขาวิชาสถาปัตยกรรม ภาควิชาสถาปัตยกรรม คณะสถาปัตยกรรมศาสตร์ สถาบันเทคโนโลยีพระจอมเกล้าเจ้าคุณทหารลาดกระบัง

“กำหนดสถานที่ตั้งโครงการ ให้สอดคล้องกับหัวข้อ เนื่องจากคำว่าร้านอาหารไทยมีความหมายกว้างเช่นอาจหมายถึงร้านอาหารไทยในต่างประเทศแต่ทำไม่ต้องเลือกวัดใหญ่สุวรรณารามในการศึกษา โดยให้กำหนดไปเลยว่าอยู่ในจังหวัดเพชรบุรี”

3. ผู้เชี่ยวชาญทางด้านสถาปัตยกรรมไทย

ชื่อ อาจารย์ทศพร ไสลาบรรณ

หน่วยงาน อาจารย์ประจำสาขาวิชาสถาปัตยกรรม ภาควิชาครุศาสตร์สถาปัตยกรรม คณะครุศาสตร์อุตสาหกรรม สถาบันเทคโนโลยีพระจอมเกล้าเจ้าคุณทหารลาดกระบัง

“การที่จะนำรูปแบบอาคารทางศาสนาไปใช้ในการออกแบบร้านอาหารหรือโรงแรมหรือสถานที่อื่นๆ ที่คนทั่วไปใช้ ต้องคำนึงถึงความเหมาะสมแม้ว่าในทางกฎหมายจะไม่มีข้อบังคับที่ชัดเจน แต่ก็ต้องคำนึงถึงสังคมและวัฒนธรรมด้วย ถ้าเรานำเอาอาคารเช่นกุฏิสงฆ์หรือศาลาการเปรียญที่มีความเข้มข้นทางศาสนาไม่สูงนักมาใช้ น่าจะเป็นไปได้ แต่ไม่ให้นำเอารูปแบบหรือรูปลักษณะมา 100 % อาจจะได้ 50-60 % หรือมีแค่กลิ่นอายความรู้สึกก็น่าจะถือว่าประสบความสำเร็จในการศึกษา”

สรุปข้อเสนอแนะและข้อคิดเห็นในการนำองค์ประกอบสถาปัตยกรรมวัดใหญ่สุวรรณารามไปประยุกต์ใช้ในการออกแบบสถาปัตยกรรมภายในร้านอาหารไทย นั้น ต้องคำนึงของความเหมาะสมและฐานานุศักดิ์ของอาคาร ควรมีการวิเคราะห์รูปแบบและรูปลักษณะ ให้มีกลิ่นอายหรือความรู้สึก อย่างรูปแบบเดิมน่าจะถือว่าประสบความสำเร็จ

เอกสารนี้เป็นเอกสารที่สงวนไว้สำหรับการใช้งานเพื่อการศึกษาเท่านั้น ไม่อนุญาตให้นำไปใช้ประโยชน์ด้านการค้าไม่ว่ากรณีใดๆ ทั้งสิ้น อีกทั้งห้ามมิให้ตัดแปลงเนื้อหา และต้องอ้างอิงถึงเจ้าของเอกสารทุกครั้งที่มีการนำไปใช้

4.4 การวิเคราะห์ข้อมูลจากผู้เชี่ยวชาญด้านสถาปัตยกรรมภายใน













การวิเคราะห์ข้อมูลผู้เชี่ยวชาญด้านสถาปัตยกรรมภายใน ในส่วนนี้ลักษณะแบบสอบถามเป็นแบบสอบถามความคิดเห็น เกี่ยวกับสถาปัตยกรรมวัดใหญ่สุวรรณาราม แบบสอบถามรวมทั้งสิ้น 3 ฉบับ ซึ่งสรุปออกมาตามความคิดเห็นในแต่ละหัวข้อดังนี้

ตารางที่ 4.25 ข้อมูลเกี่ยวกับองค์ประกอบสถาปัตยกรรมวัดใหญ่สุวรรณาราม โดยคะแนนที่ประเมินได้จากผู้เชี่ยวชาญประเมินได้เป็นค่าเฉลี่ยในแต่ละองค์ประกอบ ($n=3$)

ประเภทข้อมูล	ค่าเฉลี่ย	ค่าเบี่ยงเบน	สรุป
ผัง			ผังแบบที่ 2 เหมาะที่จะนำมาพัฒนาและประยุกต์ใช้มากที่สุด
1.1 ศาลาฉัน	2.86	0.46	
1.2 กุฏิสงฆ์	3.73	0.34	
1.3 หอฉัน	2.86	0.66	







เอกสารนี้เป็นเอกสารที่สงวนไว้สำหรับการใช้งานเพื่อการศึกษาเท่านั้น ไม่อนุญาตให้นำไปใช้ประโยชน์ด้านการค้าไม่ว่ากรณีใดๆ ทั้งสิ้น อีกทั้งห้ามมิให้ตัดแปลงเนื้อหา และต้องอ้างอิงถึงเจ้าของเอกสารทุกครั้งที่มีการนำไปใช้

ตารางที่ 4.26 ข้อมูลเกี่ยวกับองค์ประกอบสถาปัตยกรรมวัดใหญ่สุวรรณาราม โดยคะแนนที่ประเมินได้จากผู้เชี่ยวชาญประเมินได้เป็นค่าเฉลี่ยในแต่ละองค์ประกอบ (n=3) (ต่อ)

ประเภทข้อมูล	ค่าเฉลี่ย	ค่าเบี่ยงเบน	สรุป
ฝ้าเพดาน  1.1  1.2  1.3	3.6	0.74	แบบที่ 3,2,1 เหมาะที่จะนำมาพัฒนาและประยุกต์ใช้มากที่สุดตามลำดับ
 1.2	3.66	0.73	
 1.3	4.33	0.74	
ซุ้มประตู  1.1  1.2  1.3  1.4	2.73	0.66	แบบที่ 4,2,3,1 เหมาะที่จะนำมาพัฒนาและประยุกต์ใช้มากที่สุดตามลำดับ
 1.2	2.86	0.46	
 1.3	2.8	0.23	
 1.4	3.73	0.43	







เอกสารนี้เป็นเอกสารที่สงวนไว้สำหรับการใช้งานเพื่อการศึกษาเท่านั้น ไม่อนุญาตให้นำไปใช้ประโยชน์ด้านการค้าไม่ว่ากรณีใดๆ ทั้งสิ้น อีกทั้งห้ามมิให้ดัดแปลงเนื้อหา และต้องอ้างอิงถึงเจ้าของเอกสารทุกครั้งที่มีการนำไปใช้

ตารางที่ 4.26 ข้อมูลเกี่ยวกับองค์ประกอบสถาปัตยกรรมวัดใหญ่สุวรรณาราม โดยคะแนนที่ประเมินได้จากผู้เชี่ยวชาญประเมินได้เป็นค่าเฉลี่ยในแต่ละองค์ประกอบ (n=3) (ต่อ)

ประเภทข้อมูล	ค่าเฉลี่ย	ค่าเบี่ยงเบน	สรุป
ฐานและทิวอาคาร  1.1  1.2	3.66	0.34	แบบที่ 1,2 เหมาะที่จะนำมาพัฒนาและประยุกต์ใช้มากที่สุดตามลำดับ
บันได  1.1  1.2  1.3	4.26	0.74	แบบที่ 3,1,2 เหมาะที่จะนำมาพัฒนาและประยุกต์ใช้มากที่สุดตามลำดับ
	3.06	0.77	
	4.53	0.57	
ประตู  1.1  1.2	4	0.74	แบบที่ 3,2,1 เหมาะที่จะนำมาพัฒนาและประยุกต์ใช้มากที่สุดตามลำดับ
	4.2	0.63	







เอกสารนี้เป็นเอกสารที่สงวนไว้สำหรับการใช้งานเพื่อการศึกษาเท่านั้น ไม่อนุญาตให้นำไปใช้ประโยชน์ด้านการค้าไม่ว่ากรณีใดๆ ทั้งสิ้น อีกทั้งห้ามมิให้ตัดแปลงเนื้อหา และต้องอ้างอิงถึงเจ้าของเอกสารทุกครั้งที่มีการนำไปใช้

ตารางที่ 4.26 ข้อมูลเกี่ยวกับองค์ประกอบสถาปัตยกรรมวัดใหญ่สุวรรณาราม โดยคะแนนที่ประเมินได้จากผู้เชี่ยวชาญประเมินได้เป็นค่าเฉลี่ยในแต่ละองค์ประกอบ (n=3) (ต่อ)

ประเภทข้อมูล	ค่าเฉลี่ย	ค่าเบี่ยงเบน	สรุป
ประตู  1.3	4.33	0.46	แบบที่ 3,2,1 เหมาะที่จะนำมาพัฒนาและประยุกต์ใช้มากที่สุดตามลำดับ
 1.4	3.66	1.05	
 1.5	3.4	1.42	
ผนัง  1.1	3.8	0.66	แบบที่ 3,4,1 เหมาะที่จะนำมาพัฒนาและประยุกต์ใช้มากที่สุดตามลำดับ
 1.2	3.4	0.77	
 1.3	4.5	0.11	
 1.4	4.33	0.74	





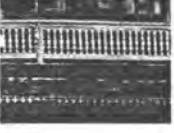

เอกสารนี้เป็นเอกสารที่สงวนไว้สำหรับการใช้งานเพื่อการศึกษาเท่านั้น ไม่อนุญาตให้นำไปใช้ประโยชน์ด้านการค้าไม่ว่ากรณีใดๆ ทั้งสิ้น อีกทั้งห้ามมิให้ดัดแปลงเนื้อหา และต้องอ้างอิงถึงเจ้าของเอกสารทุกครั้งที่มีการนำไปใช้

ตารางที่ 4.26 ข้อมูลเกี่ยวกับองค์ประกอบสถาปัตยกรรมวัดใหญ่สุวรรณาราม โดยคะแนนที่ประเมินได้จากผู้เชี่ยวชาญประเมินได้เป็นค่าเฉลี่ยในแต่ละองค์ประกอบ (n=3) (ต่อ)

ประเภทข้อมูล	ค่าเฉลี่ย	ค่าเบี่ยงเบน	สรุป
ผนัง			แบบที่ 3,4,1 เหมาะที่จะนำมาพัฒนาและประยุกต์ใช้มากที่สุดตามลำดับ
1.5 	3.4	1.08	
1.6 	3	0.74	
1.7 	2.6	0.46	
1.8 	3.73	1.03	
ผนังกระเบื้องระแนง			แบบที่ 4,3,1 เหมาะที่จะนำมาพัฒนาและประยุกต์ใช้มากที่สุดตามลำดับ
1.1 	3.26	0.54	
1.2 	3.06	0.51	
1.3 	4.2	0.34	
1.4 	4.2	0.34	







เอกสารนี้เป็นเอกสารที่สงวนไว้สำหรับการใช้งานเพื่อการศึกษาเท่านั้น ไม่อนุญาตให้นำไปใช้ประโยชน์ด้านการค้าไม่ว่ากรณีใดๆ ทั้งสิ้น อีกทั้งห้ามมิให้ดัดแปลงเนื้อหา และต้องอ้างอิงถึงเจ้าของเอกสารทุกครั้งที่มีการนำไปใช้

ตารางที่ 4.26 ข้อมูลเกี่ยวกับองค์ประกอบสถาปัตยกรรมวัดใหญ่สุวรรณาราม โดยคะแนนที่ประเมินได้จากผู้เชี่ยวชาญประเมินได้เป็นค่าเฉลี่ยในแต่ละองค์ประกอบ (n=3) (ต่อ)

ประเภทข้อมูล	ค่าเฉลี่ย	ค่าเบี่ยงเบน	สรุป
พื้น			แบบที่ 4, 1, 2 เหมาะที่จะนำมาพัฒนาและประยุกต์ใช้มากที่สุดตามลำดับ
1.1 	3.93	1.05	
1.2 	4.53	0.46	
1.3 	2.53	0.86	
เสา			แบบที่ 1, 2 เหมาะที่จะนำมาพัฒนาและประยุกต์ใช้มากที่สุดตามลำดับ
1.1 	4	0.89	
1.2 	3.93	0.46	
หน้าต่าง			แบบทั้งหมด เหมาะที่จะนำมาพัฒนาและประยุกต์ใช้มากที่สุด
1.1 	4.2	0.77	
1.2 	4.33	0.66	







เอกสารนี้เป็นเอกสารที่สงวนไว้สำหรับการใช้งานเพื่อการศึกษาเท่านั้น ไม่อนุญาตให้นำไปใช้ประโยชน์ด้านการค้าไม่ว่ากรณีใดๆ ทั้งสิ้น อีกทั้งห้ามมิให้ดัดแปลงเนื้อหา และต้องอ้างอิงถึงเจ้าของเอกสารทุกครั้งที่มีการนำไปใช้

ตารางที่ 4.26 ข้อมูลเกี่ยวกับองค์ประกอบสถาปัตยกรรมวัดใหญ่สุวรรณาราม โดยคะแนนที่ประเมินได้จากผู้เชี่ยวชาญประเมินได้เป็นค่าเฉลี่ยในแต่ละองค์ประกอบ (n=3) (ต่อ)

ประเภทข้อมูล	ค่าเฉลี่ย	ค่าเบี่ยงเบน	สรุป
หน้าต่าง			แบบทั้งหมด เหมาะที่จะนำมาพัฒนาและประยุกต์ใช้มากที่สุด
1.3 	4	0.77	
1.4 	4.26	0.57	
1.5 	4.06	0.46	
1.6 	4	0.34	
1.7 	4.26	0.46	
หัวเสา			แบบทั้งหมด เหมาะที่จะนำมาพัฒนาและประยุกต์ใช้มากที่สุด
1.1 	4.73	0.34	
1.2 	4.13	0.94	



เอกสารนี้เป็นเอกสารที่สงวนไว้สำหรับการใช้งานเพื่อการศึกษาเท่านั้น ไม่อนุญาตให้นำไปใช้ประโยชน์ด้านการค้าไม่ว่ากรณีใดๆ ทั้งสิ้น อีกทั้งห้ามมิให้ดัดแปลงเนื้อหา และต้องอ้างอิงถึงเจ้าของเอกสารทุกครั้งที่มีการนำไปใช้

ตารางที่ 4.26 ข้อมูลเกี่ยวกับองค์ประกอบสถาปัตยกรรมวัดใหญ่สุวรรณาราม โดยคะแนนที่ประเมินได้จากผู้เชี่ยวชาญประเมินได้เป็นค่าเฉลี่ยในแต่ละองค์ประกอบ (n=3) (ต่อ)

ประเภทข้อมูล	ค่าเฉลี่ย	ค่าเบี่ยงเบน	สรุป
ห้วเสา  1.3  1.4	4.46 4.4	0.46 1.03	แบบทั้งหมด เหมาะที่จะนำมาพัฒนาและประยุกต์ใช้มากที่สุด
ตกแต่งอาคาร 1.1  1.2  1.3 	4.26 3.66 4.33	0.54 1.02 0.46	แบบที่ 3,1,2 เหมาะที่จะนำมาพัฒนาและประยุกต์ใช้มากที่สุดตามลำดับ
ช่องระบายอากาศ 1.1  1.2 	4.2 4.2	0.54 0.74	แบบ1,2,3 เหมาะที่จะนำมาพัฒนาและประยุกต์ใช้มากที่สุดตามลำดับ

เอกสารนี้เป็นเอกสารที่สงวนไว้สำหรับการใช้งานเพื่อการศึกษาเท่านั้น ไม่อนุญาตให้นำไปใช้ประโยชน์ด้านการค้าไม่ว่ากรณีใดๆ ทั้งสิ้น อีกทั้งห้ามมิให้ดัดแปลงเนื้อหา และต้องอ้างอิงถึงเจ้าของเอกสารทุกครั้งที่มีการนำไปใช้

ตารางที่ 4.26 ข้อมูลเกี่ยวกับองค์ประกอบสถาปัตยกรรมวัดใหญ่สุวรรณาราม โดยคะแนนที่ประเมินได้จากผู้เชี่ยวชาญประเมินได้เป็นค่าเฉลี่ยในแต่ละองค์ประกอบ (n=3) (ต่อ)

ประเภทข้อมูล	ค่าเฉลี่ย	ค่าเบี่ยงเบน	สรุป
ช่องระบายน้ำอากาศ  1.3  1.4	4.06	0.74	แบบ 1, 2, 3 เหมาะที่จะนำมาพัฒนาและประยุกต์ใช้มากที่สุดตามลำดับ
โครงสี  1.1  1.2  1.3	3	1.38	แบบ 3 เหมาะที่จะนำมาพัฒนาและประยุกต์ใช้มากที่สุดตามลำดับ

4.4.1 ข้อคิดเห็นและข้อเสนอแนะจากผู้เชี่ยวชาญด้านการออกแบบสถาปัตยกรรมภายใน

การวิเคราะห์ข้อมูลในส่วนนี้ลักษณะแบบสอบถามเป็นแบบข้อความคิดเห็นเกี่ยวกับการออกแบบร้านอาหารไทย แบบสอบถามรวมทั้งสิ้น 3 ฉบับ ซึ่งสรุปออกมาตามความคิดเห็นในแต่ละหัวข้อดังนี้

ผังอาคาร

ผังอาคารถ้ามีความยาวของผังมากเกินไป ควรนำประติมากรรมหรือจุดเด่นในผังมาดึงดูดสายตาเพื่อเพิ่มความน่าสนใจ

พื้น

เลือกใช้วัสดุที่เป็นไม้ขัดเรียบ ชักเงาในส่วนที่เป็นส่วนที่นั่งเป็นไม้เป็นไปตามขนาดของห้อง ส่วนที่เป็นพื้นปูนขัดด้านเป็นสี ใช้ในส่วนที่ไม่เน้น ความสวยงามมากนักหรือในส่วนที่ใช้งานหนัก ทนต่อการขีดข่วนหรือง่ายต่อการทำความสะอาด ควรมีการใช้วัสดุที่เหมาะสมกับการใช้งานแต่ละพื้นที่

ผนัง

เอกสารนี้เป็นเอกสารที่สงวนไว้สำหรับการใช้งานเพื่อการศึกษาเท่านั้น ไม่อนุญาตให้นำไปใช้ประโยชน์ด้านการค้าไม่ว่ากรณีใดๆ ทั้งสิ้น อีกทั้งห้ามมิให้ตัดแปลงเนื้อหา และต้องอ้างอิงถึงเจ้าของเอกสารทุกครั้งที่มีการนำไปใช้

เลือกใช้วัสดุที่เป็นไม้ทั้งวัสดุจริงและทดแทน เพื่อบรรยากาศที่เหมาะสมกับสภาพแวดล้อม สำหรับการเลือกรูปแบบแล้วแต่ความเหมาะสมของผนังว่าควรเรียบหรือมีลูกเล่น และกันช่อง และควรมีการใช้ไฟตกแต่งในส่วนที่ต้องการเน้น

ประติมากรรม

เลือกบานที่เหมาะสมกับส่วนใช้สอยทั้งบานเฟี้ยมที่เป็นแบบดั้งเดิม , บานเปิดคู่ , บานเปิดเดี่ยว ส่วนการทำลูกฟักหรือขอบประตุนั้นขึ้นอยู่กับการใช้งานอาจเป็นรูปแบบเดิมแต่เปลี่ยนวัสดุให้เป็นแนวทางใหม่ ๆ

หน้าต่าง

เลือกบานที่เหมาะสมกับส่วนใช้สอยทั้งบานเฟี้ยมที่เป็นแบบดั้งเดิม , บานเปิดคู่ , บานเปิดเดี่ยว ส่วนการทำลูกฟักหรือขอบหน้าต่างนั้นขึ้นอยู่กับการใช้งานอาจเป็นรูปแบบเดิมแต่เปลี่ยนวัสดุให้เป็นแนวทางใหม่ ๆ

ฝ้าเพดาน

เลือกรูปแบบที่เหมาะสมกับลักษณะพื้นที่ ควรมีการใช้ไฟดาวนไลท์ ในพื้นแบบเรียบเพื่อเพิ่มมิติของแสงและการเคลื่อนไหวของสายตา



เอกสารนี้เป็นเอกสารที่สงวนไว้สำหรับการใช้งานเพื่อการศึกษาเท่านั้น ไม่อนุญาตให้นำไปใช้ประโยชน์ด้านการค้า ไม่ว่ากรณีใดๆ ทั้งสิ้น อีกทั้งห้ามมิให้ตัดแปลงเนื้อหา และต้องอ้างอิงถึงเจ้าของเอกสารทุกครั้งที่มีการนำไปใช้

4.5 การวิเคราะห์ที่ตั้งและตัวอาคารร้านอาหารไทยตัวอย่าง

ในการออกแบบสถาปัตยกรรมภายในร้านอาหารไทย ได้ศึกษาข้อมูลดังต่อไปนี้

1. วิเคราะห์ที่ตั้งร้าน
2. วิเคราะห์ตัวอาคาร
3. วิเคราะห์การจัดพื้นที่อาคารเดิม (Existing Zoning)

4.5.1 การวิเคราะห์ที่ตั้งร้าน

ร้านสวนอาหารศรีเพชร ตัวอาคารร้านปัจจุบันตั้งอยู่ในอำเภอเมืองจังหวัดเพชรบุรี เลขที่ 3 ซอย ทรัพย์สิน ต. คลองกระแชง อำเภอเมือง เพชรบุรี

4.5.2 การเข้าถึงร้าน (Access)



ภาพที่ 4.103 แสดงที่ตั้งอาคาร

เอกสารนี้เป็นเอกสารที่สงวนไว้สำหรับการใช้งานเพื่อการศึกษาเท่านั้น ไม่อนุญาตให้นำไปใช้ประโยชน์ด้านการค้า ไม่ว่ากรณีใดๆ ทั้งสิ้น อีกทั้งห้ามมิให้ตัดแปลงเนื้อหา และต้องอ้างอิงถึงเจ้าของเอกสารทุกครั้งที่มีการนำไปใช้

4.7.2 .1 จากถนนราชวิถี ตรงไปเข้าคูเมืองเพชรบุรีผ่านสามแยกเขาวัง เลี้ยวซ้ายเข้าซอย ทรัพย์สัน ประมาณ 150 เมตร สามารถจอดรถได้ข้างทางได้ตลอดแนวถนน จากนั้นเดินต่อไปยัง ร้าน ซึ่งสามารถมองเห็น ได้อย่างเด่นชัด

4.7.2 .2 จากถนนศิริรัฐยา ก่อนถึงสามแยกเขาวังประมาณ 100 เมตร เลี้ยวซ้ายเข้าทางซอย สวน 60 พรรษา ตรงไปเมื่อเป็นสี่แยกแรกให้เลี้ยวขวา จะพบร้านทันทีที่สามารถจอดรถฝั่งหน้าร้าน ตลอดแนว

4.5.3 การหันทิศอาคาร

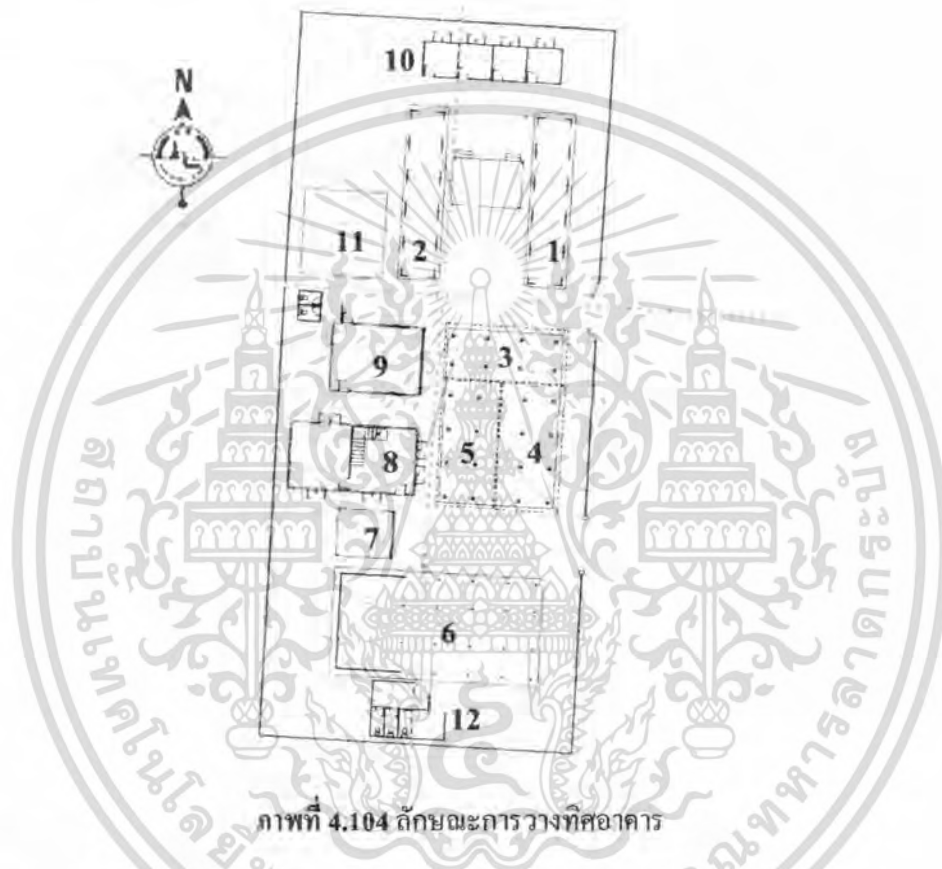

ภาพที่ 4.104 ลักษณะการวางทิศอาคาร

ตัวอาคารที่ 3, 6, 7, 8, 9 และ 11 มีหันหน้าไปทางทิศตะวันออกสู่ทางเข้าถนน ส่วนอาคารที่ 1, 2, 4, 5, 7 และ 10 หันแกนอาคารในทิศเหนือและทิศใต้

4.5.4 แสงแดด ตัวอาคารที่หันหน้าตัวอาคารในแนวแกนตะวันออก-ตะวันตกคืออาคารที่ 3, 6, 7, 8, 9 และ 10 นั้นสามารถเลี้ยงแสงแดดที่จะเข้าสู่ตัวอาคารด้านยาวได้ดี ส่วนอาคารที่วางแกนอาคารด้านยาว ทิศเหนือ-ใต้ คืออาคารที่ 1, 2, 4 และ 5 ทำให้ได้รับแสงแดดเข้าสู่ตัวอาคารด้านยาวมากในช่วงสายถึงช่วงบ่าย

เอกสารนี้เป็นเอกสารที่สงวนไว้สำหรับการใช้งานเพื่อการศึกษาเท่านั้น ไม่อนุญาตให้นำไปใช้ประโยชน์ด้านการค้า ไม่ว่ากรณีใดๆ ทั้งสิ้น อีกทั้งห้ามมิให้ตัดแปลงเนื้อหา และต้องอ้างอิงถึงเจ้าของเอกสารทุกครั้งที่มีการนำไปใช้

4.5.5 ทิศทางลม อาคารที่ 1, 3, 4, 5 และ 6 สามารถรับลมเหนือ ได้ดีในฤดูหนาว ที่พัดเข้าสู่อาคาร โดยไม่เพียงรบกวนกัน ทำให้ลมพัดผ่านได้ดี ลมทิศตะวันตกเฉียงใต้ ถูกอาคารที่ 7, 8 และ 9 และอาคารข้างเคียงบัง ทำให้ อาคารที่ 3, 4 และ 5 ไม่ได้รับลมในฤดูร้อน และฤดูฝน

4.5.6 เสียง ได้รับผลกระทบจากเสียงจากภายนอกเนื่องจากกลุ่มอาคารตั้งอยู่ประชิดกับถนน ทำให้เสียงจากยานพาหนะเข้ามารบกวนภายในได้ เพราะไม่มีส่วนที่เป็นตัวกันเสียงเช่นผนังหรือพุ่มไม้ที่ช่วยลดเสียง

4.5.7 ทางเข้า(Entrance) ทางเข้าร้านมี สองทาง ทางทิศตะวันออก ติดกับถนนทางเข้าทั้งสองทางทางเข้าที่ 1 เมื่อเข้ามาจะเป็นลาน โถง ด้านซ้ายจะเป็นตัวอาคาร ด้านหน้าเป็นช่องโถง ด้านขวาเป็นอาคารและลานหน้าเวที ส่วนประตูที่ 2 เข้ามาเป็นลาน โถง ตรงหน้าเป็นอาคารหนึ่งชั้น ด้านซ้ายและด้านขวาข้างด้วยอาคาร



ภาพที่ 4.105 การวิเคราะห์ปัจจัย เรื่องแสงแดด ลม และเสียงที่มีผลกระทบต่ออาคาร

4.5.8 สภาพแวดล้อมทั่วไปของที่ตั้งอาคาร

4.5.8.1 ที่ตั้งอาคาร

ทิศเหนือ ติดกับบ้านพักอาศัย

ทิศใต้ ติดกับบ้านพักอาศัย

ทิศตะวันออก ติดกับถนน

เอกสารนี้เป็นเอกสารที่สงวนไว้สำหรับการใช้งานเพื่อการศึกษาเท่านั้น ไม่อนุญาตให้นำไปใช้ประโยชน์ด้านการค้าไม่ว่ากรณีใดๆ ทั้งสิ้น อีกทั้งห้ามมิให้ดัดแปลงเนื้อหา และต้องอ้างอิงถึงเจ้าของเอกสารทุกครั้งที่มีการนำไปใช้

ทิศตะวันตก ติดกับบ้านพักอาศัย

4.5.9 การวิเคราะห์ตัวอาคาร

อาคารที่เป็นส่วนให้บริการ

4.5.9.1 กลุ่มอาคารที่ 3, 4, 5 เป็นอาคารศาลาไม้ทรงไทยชั้นเดียวสามหลัง แต่ละหลัง มีด้านกว้าง 1 ห้อง กว้าง 2.50 เมตร ด้านยาว 3 ห้อง กว้างห้องละ 3.00 เมตร รูปทรงเป็นหลังคาจั่วและกันสาด ตัวอาคาร เปิดโล่งทั้งสี่ด้าน โครงสร้าง ค้ำเรือนเป็นเสาไม้กลม โครงสร้างหลังคาเป็นระบบช่อและจันทัน มุงหลังคาด้วยกระเบื้องลอนคู่ มีปั้นลมแบบตัวหมาง อาคารทั้งหมด เชื่อมต่อกันด้วยหลังคาปีกนก

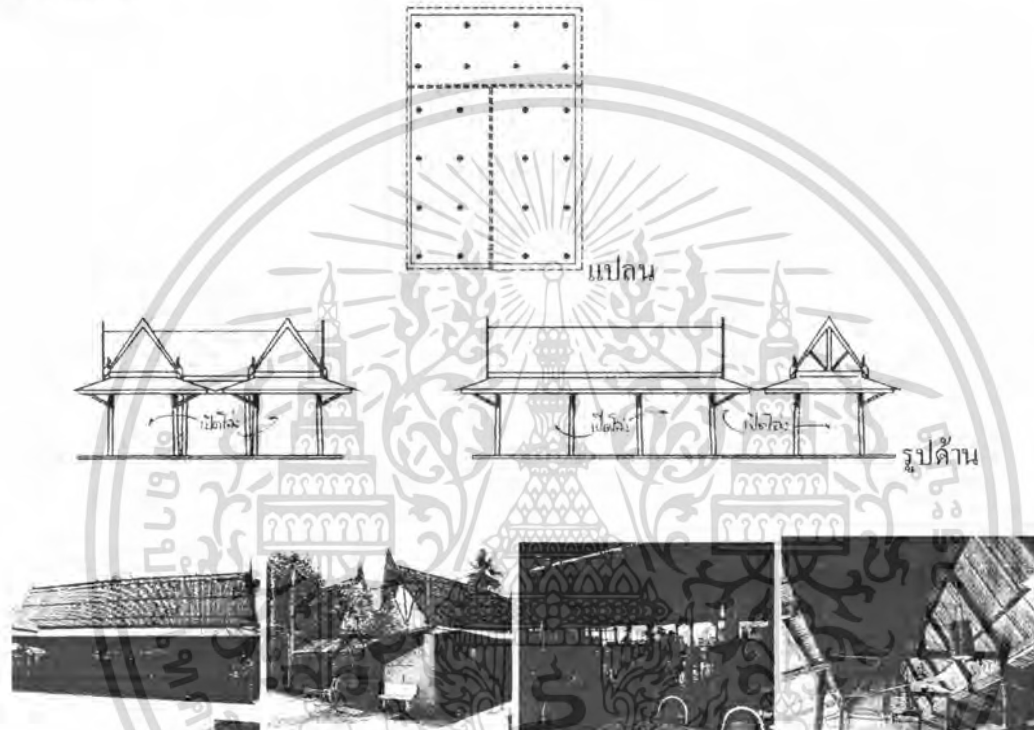

ภาพที่ 4.106 ลักษณะอาคารที่นึ่งรับประทานอาหาร

พื้นที่ใช้สอยทั้งหมด 150 ตารางเมตร ขนาดกว้าง * ยาว = 7.5 * 20 เมตร

โครงสร้าง

พื้น: พื้นคอนกรีตขัดมันหล่อทับที่คอนกรีตเสริมเหล็ก ยกพื้นสูง 10 เซนติเมตร

ผนัง: เป็นผนังเปิด โล่งตลอดพื้นที่ถึงโครงสร้างเพดาน

เสา: ไม้กลม

โครงสร้างหลังคา: หลังคาแบบช่อและจันทัน ไม้มีฝ้ายเพดาน

ระยะจากพื้นถึงท้องช่อ 3.00 เมตร ระยะพื้นถึงสุดหลังคาจั่ว 4.50 เมตร

เอกสารนี้เป็นเอกสารที่สงวนไว้สำหรับการใช้งานเพื่อการศึกษาเท่านั้น ไม่อนุญาตให้นำไปใช้ประโยชน์ด้านการค้า ไม่ว่าจะกรณีใดๆ ทั้งสิ้น อีกทั้งห้ามมิให้ตัดแปลงเนื้อหา และต้องอ้างอิงถึงเจ้าของเอกสารทุกครั้งที่มีการนำไปใช้

4.5.9.2 อาคารที่ 6 เป็นอาคารศาลาไม้ทรงไทยชั้นเดียวหลังคาจั่วมและกันสาด โถงกลาง มีด้านกว้าง 1 ห้อง กว้าง 3.40 เมตร ด้านยาว 4 ห้อง กว้างห้องละ 3.00 เมตร ส่วนของหลังคากันสาดมีเสารับตัวอาคารยื่นออกไป ด้านละ 2.50 เมตร โดยรอบ ผนัง เปิดโล่งทั้งสี่ด้าน โครงสร้าง ตัวเรือนเป็นเสาไม้กลม โครงสร้างหลังคาเป็นระบบข้อและจันทัน มุงหลังคาด้วยกระเบื้องลอนคู่ มีบันลุ่มแบบตัวหงา

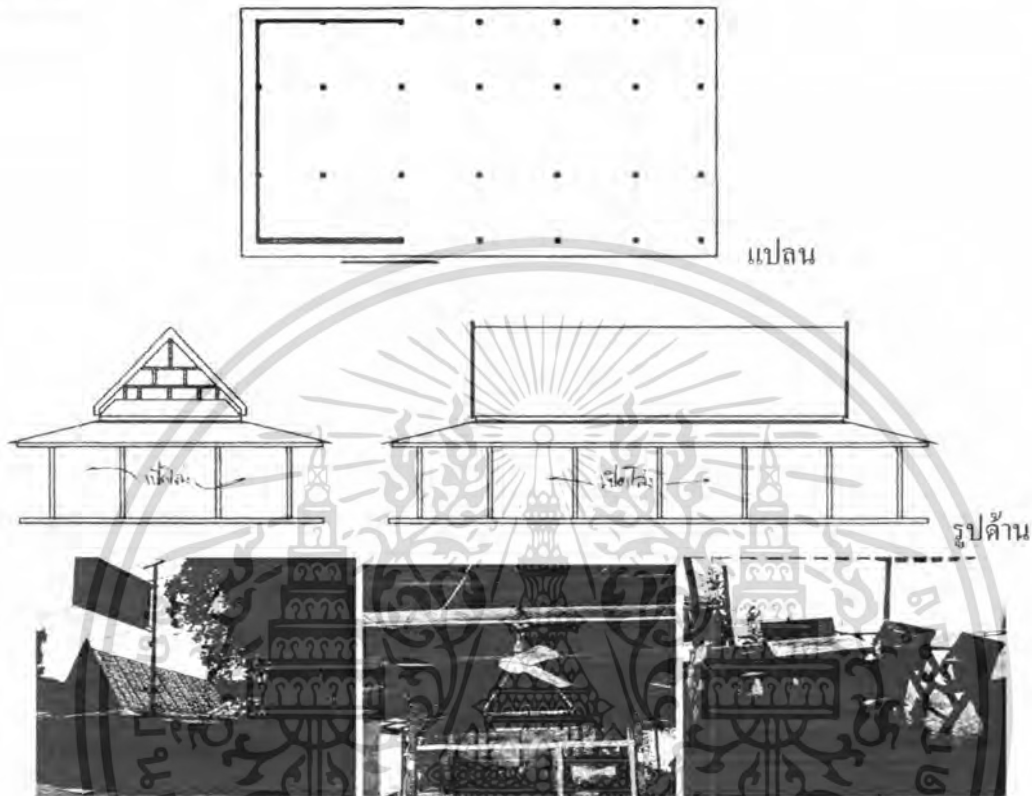

ภาพที่ 4.107 ลักษณะอาคารที่นั่งรับประทานอาหาร

พื้นที่ใช้สอยทั้งหมด 142.80 ตารางเมตร ขนาดกว้าง * ยาว = 8.40 * 17.00 เมตร

โครงสร้าง

พื้น: พื้นคอนกรีตขัดมันหล่อทับที่คอนกรีตคอนกรีตเสริมเหล็ก ยกพื้นสูง 10 เซนติเมตร

ผนัง: เป็นผนังเปิด โล่งตลอดพื้นถึง โครงสร้างเพดาน

เสา: ไม้กลม

โครงสร้างหลังคา: หลังคาแบบข้อและจันทัน ไม่มีฝ้าเพดาน

ระยะจากพื้นถึงท้องข้อ 3.00 เมตร ระยะพื้นถึงสูกหลังคาจั่วม 4.50 เมตร

เอกสารนี้เป็นเอกสารที่สงวนไว้สำหรับการใช้งานเพื่อการศึกษาเท่านั้น ไม่อนุญาตให้นำไปใช้ประโยชน์ด้านการค้า ไม่ว่ากรณีใดๆ ทั้งสิ้น อีกทั้งห้ามมิให้ตัดแปลงเนื้อหา และต้องอ้างอิงถึงเจ้าของเอกสารทุกครั้งที่มีการนำไปใช้

4.7.9.3 อาคารที่ 1และ2 เป็นอาคารไม้ชั้นเดียวหลังคาจั่ว แต่ละหลัง โถงอาคาร มีด้านกว้าง 1 ห้อง กว้าง 2.90 เมตร ด้านยาว 5 ห้อง กว้างห้องละ 2.90 เมตร ผนัง เปิดโล่งทั้งสี่ด้านทำเป็นซุ้มระแนง

โครงสร้าง ตัวเรือนเป็นเสาไม้เหล็ยฆจตุรัส โครงสร้างหลังคาเป็นระบบช่อและจันทัน มุงหลังคาด้วยกระเบื้อง

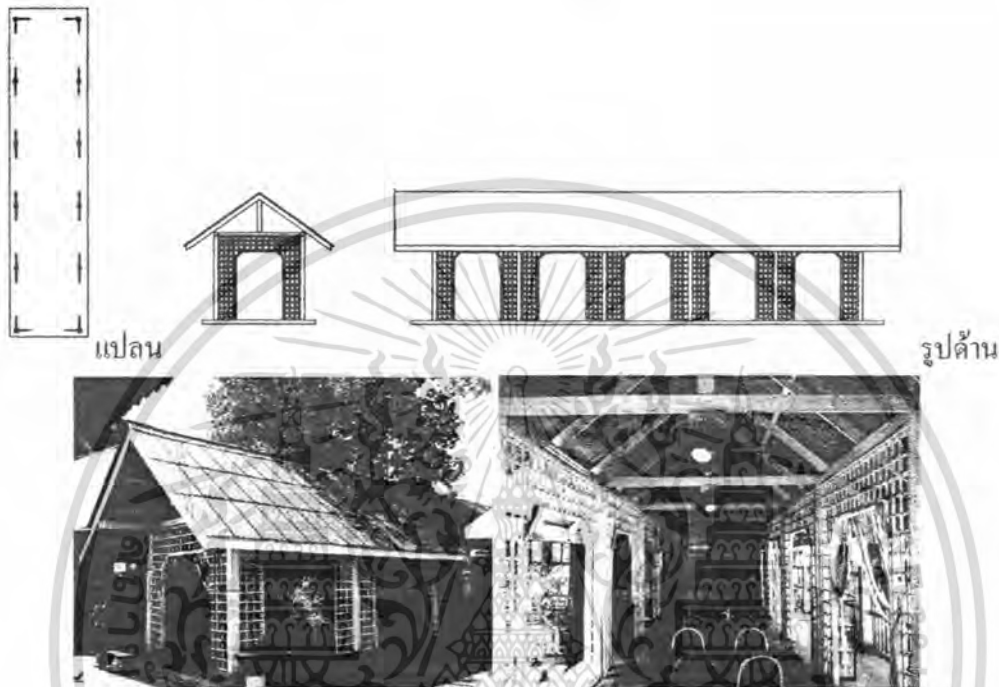

ภาพที่ 4.108 ลักษณะอาคารที่นึ่งรับประทานอาหาร

พื้นที่ใช้สอยทั้งหมดแต่ละหลัง 42.05 ตารางเมตร ขนาดกว้าง * ยาว= 2.90*14.5เมตร

โครงสร้าง

พื้น: พื้นคอนกรีตขัดมันหล่อทับที่คอนกรีตคอนกรีตเสริมเหล็ก ยกพื้นสูง 20 เซนติเมตร

ผนัง: เป็นผนังทำเป็นซุ้มระแนงเปิด โล่งตลอดพื้นถึง โครงสร้างเพดาน

เสา: ไม้สี่เหล็ยฆจตุรัส

โครงสร้างหลังคา: หลังคา ระบบช่อและจันทัน ไม่มีฝ้าเพดาน

ระยะจากพื้นถึงท้องช่อ 2.90 เมตร ระยะพื้นถึงสุดหลังคาจั่ว 4.30 เมตร

4.5.9.4 เวที เป็นอาคาร ไม้ชั้นเดียวหลังคาจั่ว ยกพื้นสูงเป็พื้นเวที สูง 0.80 เมตร โถงอาคาร มีด้านกว้าง 1 ห้อง กว้าง 6.00 เมตร ด้านยาว 3 ห้อง กว้างห้องละ 4.00 เมตร ผนัง เปิดโล่งทั้งสี่ด้าน

เอกสารนี้เป็นเอกสารที่สงวนไว้สำหรับการใช้งานเพื่อการศึกษาเท่านั้น ไม่อนุญาตให้นำไปใช้ประโยชน์ด้านการค้า ไม่ว่ากรณีใดๆ ทั้งสิ้น อีกทั้งห้ามมิให้ดัดแปลงเนื้อหา และต้องอ้างอิงถึงเจ้าของเอกสารทุกครั้งที่มีการนำไปใช้

โครงสร้าง ตัวเรือนเป็นเสาไม้เหล็ยมจัตุรัส โครงสร้างหลังคาเป็นระบบช้อและจันทัน มุงหลังคา ด้วยกระเบื้อง

พื้นที่ใช้สอยทั้งหมดส่วนที่เป็นเวที 24 ตารางเมตร ขนาดกว้าง * ยาว= 4.00*6.00เมตร

โครงสร้าง

พื้น: โครงเวทีเป็น โครงเหล็กพื้น ไม้ ยกพื้นสูง 80 เซนติเมตร

ผนัง: เป็นผนังทำเป็นซุ้มระแนงเปิด โล่งตลอดพื้นถึง โครงสร้างเพดาน

เสา: ไม้สี่เหล็ยมจัตุรัส

โครงสร้างหลังคา: หลังคา ระบบช้อและจันทัน ไม้มีฝ้าเพดาน

ระยะจากพื้นเวทีถึงท้องช้อ 2.90 เมตร ระยะพื้นถึงสุดหลังคาจั่ว 4.10

เมตร

4.5.9.5 ส่วนหน้าร้าน คือ อาคารที่ 7 เป็นอาคารชั้นเดียวหลังคาจั่ว ใช้วางตู้ปลาขนาดใหญ่ โครงสร้าง ตัวเรือนเป็นเสาไม้เหล็ยมจัตุรัส โครงสร้างหลังคาเป็นระบบช้อและจันทัน มุงหลังคา ด้วยกระเบื้อง

พื้นที่ใช้สอยทั้งหมด 18 ตารางเมตร ขนาดกว้าง* ยาว= 4.10*4.70เมตร

โครงสร้าง

พื้น: พื้นคอนกรีตขัดมันหล่อทับที่คอนกรีตคอนกรีตเสริมเหล็ก

ผนัง: เป็นผนังทำเป็นเปิดโล่งตลอดพื้นถึง โครงสร้างเพดาน

เสา: ไม้สี่เหล็ยมจัตุรัส

โครงสร้างหลังคา: หลังคา ระบบช้อและจันทัน ไม้มีฝ้าเพดาน

ระยะจากพื้นถึงท้องช้อ 3.00 เมตร ระยะพื้นถึงสุดหลังคาจั่ว 4.30 เมตร

4.5.9.6 ห้องน้ำ อาคารที่ 12 เป็นอาคารคอนกรีตชั้นเดียว แบ่งเป็นห้องน้ำชาย จำนวน 1 ห้อง โถปัสสาวะ 3 โถ 1 อ่างล้างหน้า และห้องน้ำหญิง 2 ห้อง 1 อ่างล้างหน้า และอาคารที่ 13 เป็น อาคารคอนกรีตชั้นเดียว แบ่งเป็นห้องน้ำชาย 1 ห้องและห้องน้ำหญิง 1 ห้อง

อาคารส่วนของพนักงาน

4.5.9.7 ที่พักพนักงาน ใช้เป็นที่พักและเตรียมตัวปฏิบัติงาน คือ อาคารที่ 10 และ 11 เป็น อาคารที่พักของพนักงาน อาคารหลังที่ 10 เป็นอาคารคอนกรีตชั้นเดียวแบ่งเป็นห้องจำนวนสี่ห้อง ส่วนอาคารที่ 11 เป็นอาคาร ไม้สองชั้น

4.5.9.8 คริว เป็นที่สำหรับเตรียมอาหารและปรุงอาหาร เป็นอาคารคอนกรีตชั้นเดียว มีช่อง เปิดเป็นหน้าต่าง 3 ด้านสำหรับเป็นช่องรับอาหารเพื่อไปเสิร์ฟ อาคารมีพื้นที่ 48.00 ตารางเมตร ขนาดกว้าง 6.00 ด้านยาว 8.00

เอกสารนี้เป็นเอกสารที่สงวนไว้สำหรับการใช้งานเพื่อการศึกษาเท่านั้น ไม่อนุญาตให้นำไปใช้ประโยชน์ด้านการค้า ไม่ว่ากรณีใดๆ ทั้งสิ้น อีกทั้งห้ามมิให้ดัดแปลงเนื้อหา และต้องอ้างอิงถึงเจ้าของเอกสารทุกครั้งที่มีการนำไปใช้

4.5.9.9 ห้องเก็บอุปกรณ์ ห้องชั้นล่างด้านหลัง ของอาคารหลังที่ 8 และ หลังที่ 7 ใช้เก็บอุปกรณ์ ถ้วยชาม ต่างๆ มีพื้นที่ใช้สอย 60 ตารางเมตร

4.5.9.10 ห้องผู้จัดการร้าน คืออาคารหลังที่ 8 เป็นอาคาร คอนกรีต 2 ชั้น พื้นที่ห้องชั้นล่าง พื้นที่ 24 ตารางเมตร ด้านกว้าง 4 เมตร ด้านยาว 6 เมตร เป็นที่ปฏิบัติงานและบริหารงานภายในร้านอาหาร

ภาพรวมสถาปัตยกรรม ความโดดเด่นลักษณะหลังคาจั่วมหาเมรุทรงไทย ของอาคารหลักที่ตั้งอยู่ด้านหน้าจำนวน 4 หลัง ทำให้บรรยากาศโดยรวมมีความเป็นไทย และการที่เป็นศาลาเปิดโล่งสามารถมองเห็นได้ทั่วบริเวณ

การสัญจรเดิม เนื่องจากอาคารส่วนนี้รับประทานอาหาร แยกเป็นส่วนๆ หลักๆ มี 4 อาคารและแต่ติดกับส่วนครัว แต่ละหลังที่ไม่เชื่อมต่อกันทำให้การเสิร์ฟอาหาร ไม่สะดวกเท่าที่ควร ส่วนการสัญจรภายในอาคารแต่ละหลังมีความสะดวกสบายเนื่องจากการจัดพื้นที่ส่วนรับประทานอาหารไม่คับแคบ เนื่องจากมีพื้นที่ใช้สอยมากพอสมควรจึงทำให้ ไม่เกิดการทับทางสัญจร ในส่วนของลูกค้าและผู้ให้บริการ ในส่วนของห้องน้ำที่มีถึง 2 แห่งทำให้มีความสะดวกสบายในการสัญจรสรุปผลกระทบของสภาพแวดล้อมภายนอกที่มีผลต่ออาคาร

เนื่องจากเป็นอาคารที่เป็นผนังเปิดโล่งทำให้อาคารส่วนที่เป็นส่วนรับประทานอาหารได้รับผลกระทบจากแสงแดดมาก และในฤดูฝนทำให้ฝนสามารถสาดเข้ามาในอาคาร ได้ การได้รับลมทิศตะวันตกตะวันตกเฉียงใต้ไม่ดีเนื่องจากมีอาคารส่วนที่เป็นพื้นที่ ครัวและ ที่พักพนักงานมาขวางทิศทางลมไว้ รวมถึงมลพิษทางเสียงและอากาศที่มาจากถนนเนื่องจากตัวอาคารตั้งอยู่ชิดถนน โดยมีเพียงรั้วระแนงกันเท่านั้น

เอกสารนี้เป็นเอกสารที่สงวนไว้สำหรับการใช้งานเพื่อการศึกษาเท่านั้น ไม่อนุญาตให้นำไปใช้ประโยชน์ด้านการค้าไม่ว่ากรณีใดๆ ทั้งสิ้น อีกทั้งห้ามมิให้คัดแปลงเนื้อหา และต้องอ้างอิงถึงเจ้าของเอกสารทุกครั้งที่มีการนำไปใช้

4.5.10 วิเคราะห์การจัดวางพื้นที่อาคารเดิม (Existing Zoning)

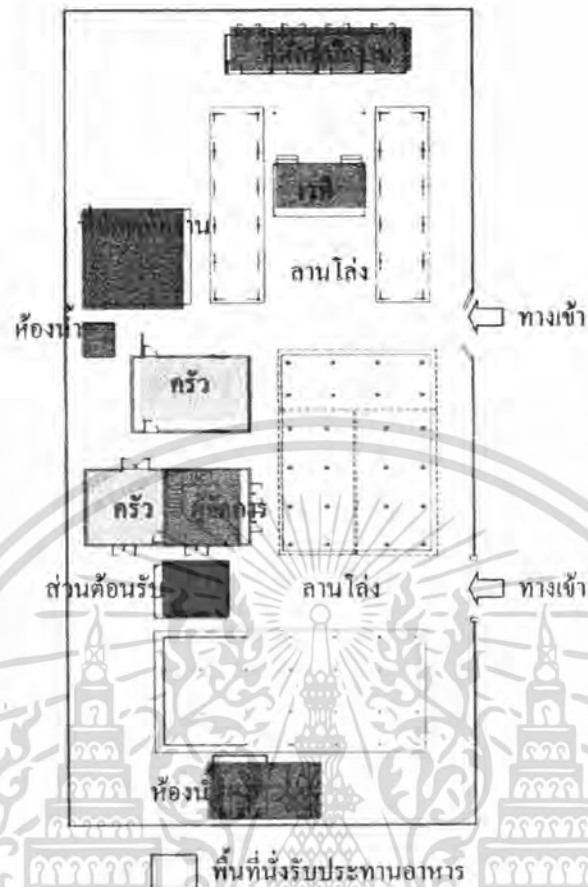

ภาพที่ 4.109 ลักษณะการวางโซนนิ่งเดิม

จากการวางผังอาคารที่มีทางเข้า 2 ทาง ไม่มีส่วนต้อนรับเมื่อเข้ามาจะเป็นส่วนลานที่ประกอบด้วยพื้นที่ให้บริการนั่งรับประทานอาหารเลย พื้นที่รับประทานอาหารแยกพื้นที่ออกเป็น 4 ส่วน แต่ละส่วนไม่เชื่อมต่อกัน ส่วนพื้นที่ผลิตอาหารคือครัวอยู่ห่างจากพื้นที่หลักที่มีพื้นที่มากที่สุดมากและการเชื่อมต่อของพื้นที่ไม่ดี ทำให้ปัจจุบันพื้นที่นี้ไม่ได้ใช้งานแล้ว

สรุปผลที่เกิดจากการวางโซนนิ่งเดิม การที่มีทางเข้าออก สองทาง การดูแลและต้อนรับไม่ดีเท่าที่ควร และการควบคุมการเข้าออกลำบาก แต่แ่งดีสามรถกระการผู้ที่มาใช้บริการไปยังส่วนรับบริการได้ดี และการจัดวางพื้นที่รับประทานอาหารเป็นส่วนๆ ทำให้การบริการอาหารจากครัวไม่สะดวกนัก

เอกสารนี้เป็นเอกสารที่สงวนไว้สำหรับการใช้งานเพื่อการศึกษาเท่านั้น ไม่อนุญาตให้นำไปใช้ประโยชน์ด้านการค้าไม่ว่ากรณีใดๆ ทั้งสิ้น อีกทั้งห้ามมิให้ตัดแปลงเนื้อหา และต้องอ้างอิงถึงเจ้าของเอกสารทุกครั้งที่มีการนำไปใช้

4.5.11 การสัญจรเดิม

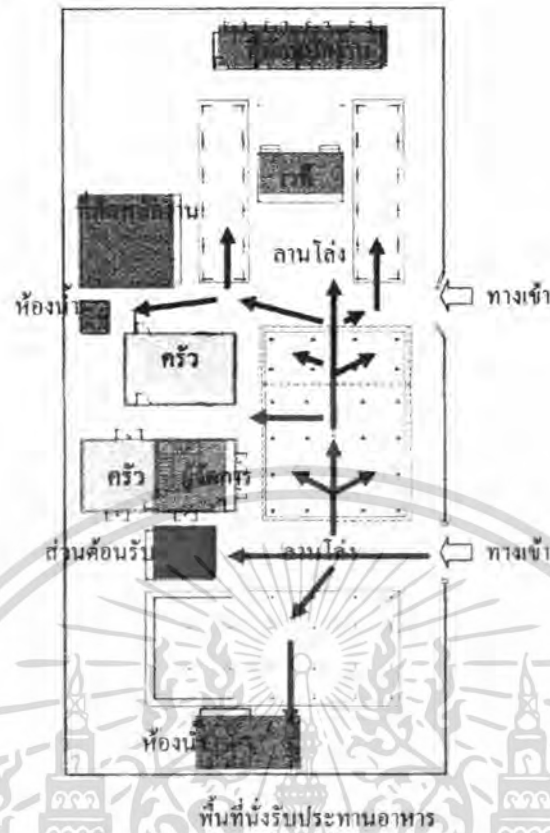

พื้นที่นั่งรับประทานอาหาร
ภาพที่ 4.110 ลักษณะทางสัญจรภายในร้านเดิม

4.6 การวิเคราะห์เพื่อการออกแบบสถาปัตยกรรมภายในร้านอาหารไทย

4.6.1 การวิเคราะห์พฤติกรรมของผู้ใช้บริการร้านอาหารไทย ผู้ที่เข้าใช้บริการของร้านอาหารไทยนั้น ส่วนใหญ่มีวัตถุประสงค์หลัก คือการเข้ามารับประทานอาหารไทยและการเพื่อการเปลี่ยนบรรยากาศในการรับประทานอาหาร การมาสังสรรค์ของหมู่คณะ หรือ แม้กระทั่งการใช้เป็นที่นัดพบเพื่อพูดคุยธุรกิจ พฤติกรรมที่สำคัญคือการรับประทานอาหารภายในร้านอาหารที่มีการบริการที่ดี และและมีบรรยากาศที่มีเอกลักษณ์ความเป็นไทย ดังนั้น การเข้าใช้บริการร้านอาหารไทย ถูกคำต้องการการบริการที่ดี มีความสะดวกสบาย มีอาหารและรสชาติที่ถูกปาก มีกิจกรรมที่ช่วยเสริมให้มีความเพลิดเพลินขณะรับประทานอาหาร เช่น มีการแสดงศิลปวัฒนธรรมไทย เช่น การฟ้อนรำ การเล่นดนตรีไทย เป็นต้น ตามความเหมาะสมของกิจกรรมที่มีในร้านอาหารไทยแต่ละร้าน พฤติกรรมที่เกิดขึ้นของลูกค้าที่เข้ารับประทานอาหาร จะเกิดขึ้นจากกิจกรรมการใช้สอยพื้นที่ ดังนี้

เอกสารนี้เป็นเอกสารที่สงวนไว้สำหรับการใช้งานเพื่อการศึกษาเท่านั้น ไม่อนุญาตให้นำไปใช้ประโยชน์ด้านการค้าไม่ว่ากรณีใดๆ ทั้งสิ้น อีกทั้งห้ามมิให้ตัดแปลงเนื้อหา และต้องอ้างอิงถึงเจ้าของเอกสารทุกครั้งที่มีการนำไปใช้

4.6.2 การวิเคราะห์ค่าความสัมพันธ์ขององค์ประกอบ

4.6.2.1 หลักในการหาค่าความสัมพันธ์

หลักในการหาค่าความสัมพันธ์มีหลายวิธี ซึ่งจะแตกต่างกันไปตามความเหมาะสมขององค์ประกอบต่างๆ ข้อพิจารณาในการวิเคราะห์ค่าความสัมพันธ์มีระดับการวิเคราะห์ดังนี้

4.6.2.1.1 ระดับระหว่างหน้าที่ใช้สอยกับหน้าที่ใช้สอยหลัก โดยพิจารณาความสัมพันธ์ของหน้าที่ใช้สอยรองต่างๆ

4.6.2.1.2 ระดับระหว่างหน้าที่ใช้สอยรองต่างๆ โดยพิจารณาในการดำเนินงานของกิจกรรมต่างๆ

4.6.2.1.3 ระดับระหว่างกิจกรรม โดยพิจารณาความสัมพันธ์ของการกระทำต่างๆ

4.6.2.1.4 ระดับระหว่างการทำกับการกระทำ โดยพิจารณาความสัมพันธ์ในการเคลื่อนไหวส่วนต่างๆ ของร่างกายและปัจจัยที่เกี่ยวข้อง การวิเคราะห์ค่าความสัมพันธ์ขององค์ประกอบที่ระดับใดก็ตามต้องอาศัยองค์ประกอบย่อยขององค์ประกอบในระดับที่วิเคราะห์นั้น

4.6.3 การจัดระเบียบความสัมพันธ์ขององค์ประกอบ

โดยเริ่มจากการเก็บข้อมูล ซึ่งอาจได้จากการสัมภาษณ์ สอบถาม สังเกต หรือด้วยวิธีอื่นๆ จำเป็นต้องผ่านการวิเคราะห์ทางสถิติและการจัดระเบียบความสัมพันธ์ขององค์ประกอบที่เกี่ยวข้องเพื่อค้นหาความสัมพันธ์ที่ต้องการ ในกรณีที่ต้องการวิเคราะห์ข้อมูล

สำหรับการวิเคราะห์ความสัมพันธ์ทางหน้าที่ใช้สอยต้องอาศัยเทคนิคเฉพาะในการจัดระเบียบความสัมพันธ์ขององค์ประกอบที่มีความซับซ้อน ทั้งในจำนวนองค์ประกอบและลักษณะความสัมพันธ์ขององค์ประกอบ

เทคนิคในการจัดระเบียบความสัมพันธ์นี้ ยังต้องแสดงความสัมพันธ์ระหว่างองค์ประกอบต่างๆ และแสดงรูปแบบความสัมพันธ์ในลักษณะการสรุปย่อข้อมูลความสัมพันธ์อย่างชัดเจน สำหรับร้านอาหารไทยตัวอย่าง สามารถจัดระเบียบความสัมพันธ์ได้ตามลำดับดังนี้

4.6.3.1 การจัดหาค่าความสัมพันธ์หลักของโครงการ

4.6.3.2 การจัดค่าความสัมพันธ์สามารถแจกแจงขั้นตอนการทำได้ดังนี้

1. การทำตารางค่าความสัมพันธ์ขององค์ประกอบ

(RELATIONSHIP MATRIX)

2. การหาโครงข่ายความสัมพันธ์

(INTERACTION NET DIAGRAM)

3. การทำแผนภูมิฟองอากาศความสัมพันธ์

เอกสารนี้เป็นเอกสารที่สงวนไว้สำหรับการใช้งานเพื่อการศึกษาเท่านั้น ไม่อนุญาตให้นำไปใช้ประโยชน์ด้านการค้า ไม่ว่ากรณีใดๆ ทั้งสิ้น อีกทั้งห้ามมิให้ตัดแปลงเนื้อหา และต้องอ้างอิงถึงเจ้าของเอกสารทุกครั้งที่มีการนำไปใช้

(BUBBLE DIAGRAM)

4. การทำแผนภูมิความสัมพันธ์ทางหน้าที่ใช้สอย

(FUNCTION DIAGRAM)

4.6.4 การทำตารางค่าความสัมพันธ์ขององค์ประกอบ (RELATIONSHIP MATRIX)

จะแสดงความสัมพันธ์ด้านความสัมพันธ์ใกล้ชิดระหว่างพื้นที่ใช้สอยทั้งหมด ทำให้ทราบว่าพื้นที่ใดควรอยู่ใกล้กับพื้นที่ใด และทำให้ทราบถึงรูปแบบของความสัมพันธ์ทั้งหมด เพราะการจัดระเบียบเป็นตารางความสัมพันธ์นี้ทำให้สามารถกำหนดค่าความใกล้ชิดได้ ระหว่างพื้นที่ที่ละคู่จนครบหมด ค่าความสัมพันธ์ใกล้ชิดนี้รวบรวมจากการสัมภาษณ์ การใช้แบบสอบถาม สังเกตหรือเกณฑ์มาตรฐานที่ยอมรับกันทั่วไป ส่วนเกณฑ์การพิจารณาค่าความสัมพันธ์ก็ได้จากการศึกษาพฤติกรรม , กิจกรรมของผู้ใช้โครงการ ความถี่ในการใช้พื้นที่ , การติดต่อสื่อสาร , การบริหารงาน เป็นต้น

เกณฑ์การให้ค่าความสัมพันธ์ สามารถกำหนดได้ดังนี้

- | | |
|-----------|-----------------------|
| 1 เท่ากับ | ความสัมพันธ์น้อย |
| 2 เท่ากับ | ความสัมพันธ์ปานกลาง |
| 3 เท่ากับ | ความสัมพันธ์มาก |
| 4 เท่ากับ | ความสัมพันธ์มากที่สุด |

จากคะแนนความสัมพันธ์ทำให้ทราบถึงว่า หน่วยงานไหนมีความสัมพันธ์กับหน่วยงานใดก็ตาม ถ้าให้คะแนนความสัมพันธ์ออกมาเป็น 4 คะแนน แสดงว่ามีความสัมพันธ์กันมาก จะทำให้ทราบว่าหน่วยงานทั้งสองมีความสัมพันธ์กันมาก ควรจัดอยู่ใกล้กันที่สุด ถ้าระดับของคะแนนมีความสัมพันธ์ออกมามีค่าน้อยกว่า 4 ลงไป ก็จะทำให้ทราบว่าหน่วยงานทั้งสองมีความสัมพันธ์กันน้อย จึงควรจัดมาอยู่ในบริเวณเดียวกัน ถ้าระดับคะแนนมีความสัมพันธ์น้อยลงมา ความใกล้ชิดของหน่วยงานก็ลดหลั่นกันไปด้วย คือ จะห่างกัน

วิธีการให้คะแนนความสัมพันธ์

การให้คะแนนความสัมพันธ์ระหว่างหน่วยงานใดก็ตาม พิจารณาคะแนนที่ได้ดังนี้

ความสัมพันธ์ทางด้านบริหาร	1	คะแนน
ความสัมพันธ์ทางด้านบริการ	1	คะแนน
ความสัมพันธ์ทางด้านประโยชน์ใช้สอย	1	คะแนน
ความสัมพันธ์ทางด้านติดต่อประสานงาน	1	คะแนน

ค่าคะแนน 4 แทนค่าความสัมพันธ์กันมากที่สุด

หมายถึง หน่วยงานหรือบุคคลที่มีการติดต่อประสานงานกันดี หรือต้องปรึกษาหารือกันตลอด หรือต้องให้บริการหน่วยงานอีกฝ่าย เพื่อเอื้ออำนวยประโยชน์ต่อการบริหารงาน ซึ่งดู

เอกสารนี้เป็นเอกสารที่สงวนไว้สำหรับการใช้งานเพื่อการศึกษาเท่านั้น ไม่อนุญาตให้นำไปใช้ประโยชน์ด้านการค้าไม่ว่ากรณีใดๆ ทั้งสิ้น อีกทั้งห้ามมิให้ตัดแปลงเนื้อหา และต้องอ้างอิงถึงเจ้าของเอกสารทุกครั้งที่มีการนำไปใช้

ได้จากพฤติกรรมที่เกิดขึ้น ซึ่งกรณีสายงานการบริหารที่ให้ค่าระดับคะแนน 3 บางที่อาจไม่จำเป็นต้องอยู่ใกล้ชิดกันก็ได้ บางกรณีอาจจะอยู่ต่างชั้นกัน

ค่าคะแนน 3 แทนค่าความสัมพันธ์กันมาก

หมายถึง หน่วยงานที่มีการติดต่อประสานงานกันตามลักษณะงานที่ต่อเนื่องกัน จากพฤติกรรมที่ต้องติดต่อประสานงานกันตลอด หรือการให้บริการเอื้ออำนวยประโยชน์ให้กัน รองลงมาจากค่าคะแนนระดับ 3 ซึ่งขึ้นอยู่กับลักษณะงาน หน้าที่งานที่จะต้องสัมพันธ์กับหน่วยงานอื่น ซึ่งบางที่ตำแหน่งผังอาคารจำเป็นต้องอยู่ใกล้ชิดกัน โดยเป็นไปตามสายงานบริหาร

ค่าคะแนน 2 แทนค่าความสัมพันธ์กันปานกลาง

หมายถึง ความสัมพันธ์กันแต่ละหน่วยงานที่มีการติดต่อประสานงานกันหรือ การบริการ มีความถี่น้อยมาก โดยมีความสัมพันธ์กันตามระบบ โครงสร้างการบริหารเพียงอย่างเดียวโดยดูได้จากพฤติกรรมและลักษณะสายงานการบริหาร การวางตำแหน่งผังอาคาร จึงอยู่ใกล้กันหรือคนละชั้นอาคารสำนักงาน

ค่าคะแนน 1 แทนค่าความสัมพันธ์กันน้อย

หมายถึง ทั้งพฤติกรรม หน้าที่ ความรับผิดชอบของหน่วยงาน ไม่มีการติดต่อประสานงานกันเลย หรืออาจมีการติดต่อกันบ้างในบางครั้ง โดยกรณีลักษณะโครงสร้างการบริหาร การจัดวางผัง

องค์ประกอบ

1. ทางเข้า
2. ลานโล่ง
3. ส่วนต้อนรับ
4. พักคอย
5. เคาน์เตอร์บริการ
6. แคนเซียร์
7. ที่นั่งเก้าอี้ดอร์
8. คอฟฟี่ช็อป
9. ที่นั่งเก้าอี้ดอร์
10. จัดเลี้ยง
11. ลานเวที
12. จุดบริการ 1
13. ห้องนำ 1
14. ที่นั่งอินเตอร์
15. บุฟเฟต์
16. จุดบริการ 2
17. ห้องนำ 2
18. ส่วนเตรียมอาหาร
19. ครุฑ
20. ทางเข้าพนักงาน



ภาพที่ 4.112 แผนภูมิแสดงความสัมพันธ์แต่ละส่วนแบบตารางเมตริก

เอกสารนี้เป็นเอกสารที่สงวนไว้สำหรับการใช้งานเพื่อการศึกษาเท่านั้น ไม่อนุญาตให้นำไปใช้ประโยชน์ด้านการค้า ไม่ว่ากรณีใดๆ ทั้งสิ้น อีกทั้งห้ามมิให้ดัดแปลงเนื้อหา และต้องอ้างอิงถึงเจ้าของเอกสารทุกครั้งที่มีการนำไปใช้

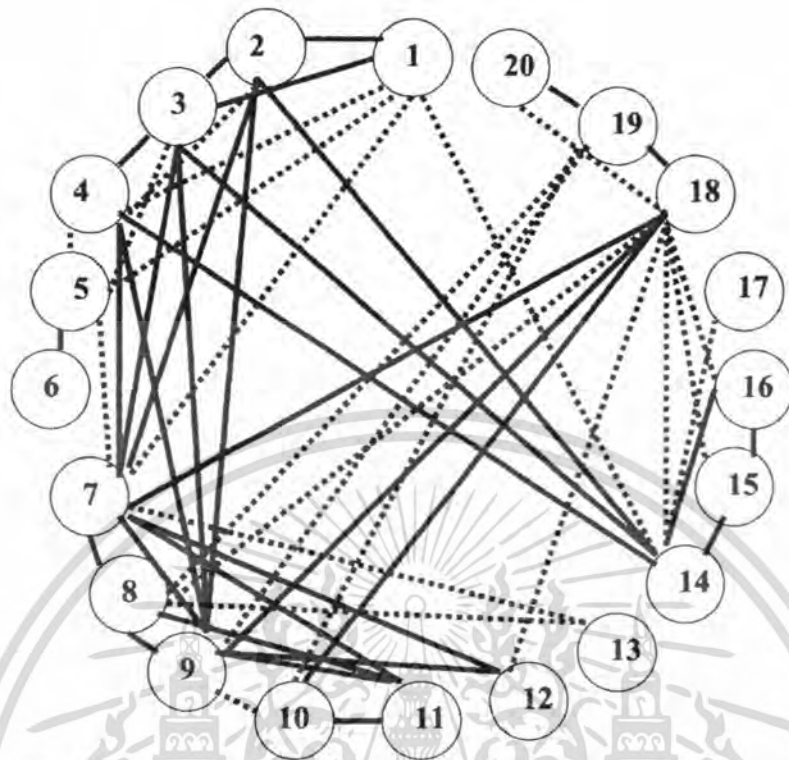

ภาพที่ 4.113 แสดงโครงข่ายแสดงความสัมพันธ์แต่ละองค์ประกอบ

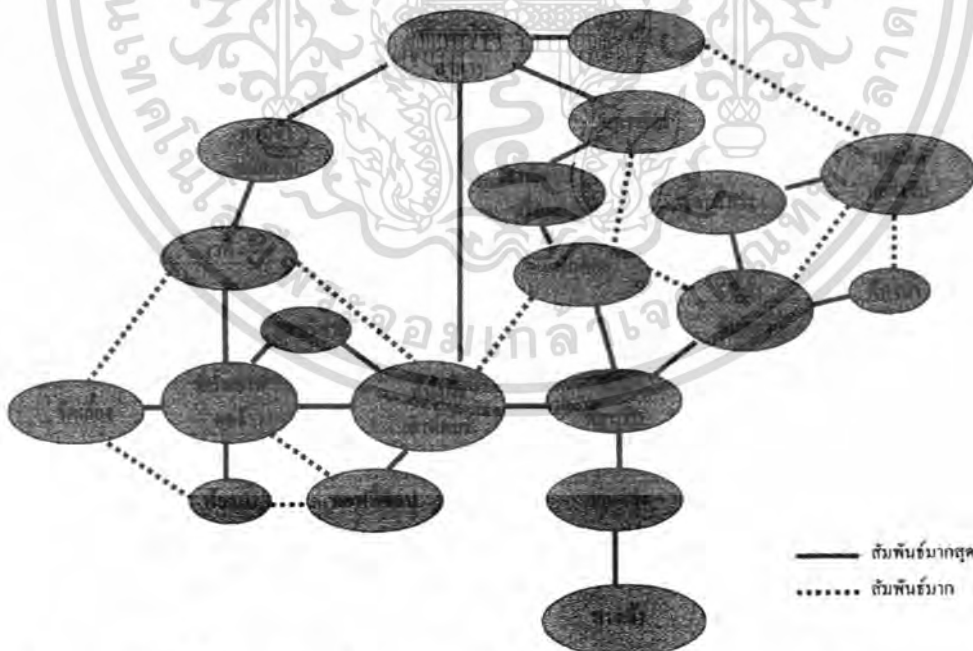

ภาพที่ 4.114 แผนภูมิแสดงความสัมพันธ์แต่ละส่วนแบบฟองอากาศ

เอกสารนี้เป็นเอกสารที่สงวนไว้สำหรับการใช้งานเพื่อการศึกษาเท่านั้น ไม่อนุญาตให้นำไปใช้ประโยชน์ด้านการค้าไม่ว่ากรณีใดๆ ทั้งสิ้น อีกทั้งห้ามมิให้ตัดแปลงเนื้อหา และต้องอ้างอิงถึงเจ้าของเอกสารทุกครั้งที่มีการนำไปใช้

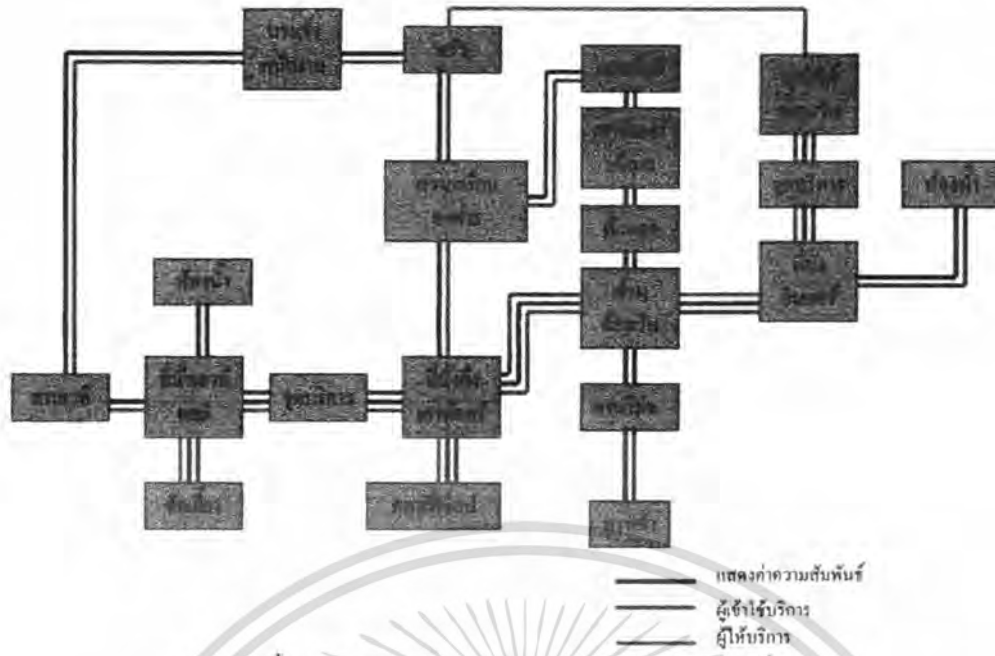

ภาพที่ 4.115 แผนภูมิแสดงความสัมพันธ์แต่ละฟังก์ชัน

4.6.2 การวิเคราะห์รูปแบบสถาปัตยกรรมวัดใหญ่เพื่อการออกแบบ

จากการศึกษานั้น ได้นำองค์ประกอบที่สำคัญของสถาปัตยกรรมวัดใหญ่สุวรรณาราม มาแยกแยะ แจกแจง และขั้นตอนที่ทำการสำรวจ และวิเคราะห์ส่วนประกอบที่เป็นพื้นฐานของสถาปัตยกรรม นำมาเป็นข้อมูลและแนวทางในการออกแบบสถาปัตยกรรมภายในร้านอาหารไทย ดังนี้ ดังนี้

4.6.2.1 ศึกษาถึงลักษณะพื้นที่ใช้สอยภายในและที่ว่าง ลักษณะการวางผังพื้นที่ใช้สอย และที่ว่าง ของหมู่กุฏิสงฆ์ ทั้งคณะบนและคณะล่างมีความเหมาะสมในการประยุกต์ในการพัฒนาเพื่อการออกแบบสถาปัตยกรรมภายในร้านอาหาร ไทยมากที่สุด

การศึกษาลักษณะพื้นที่ใช้สอยของร้านอาหารไทยและกุฏิสงฆ์ นั้นได้นำ รูปแบบของพื้นที่ใช้สอย และที่ว่าง ของกุฏิสงฆ์ทั้งคณะบนและคณะล่าง วิเคราะห์และ สังเคราะห์ออกมาเป็นรูปแบบของร้านอาหารไทยซึ่งต้องลดทอนพื้นที่ที่ไม่จำเป็นในการใช้สอยออกไปบางส่วนและเพิ่มพื้นที่บางส่วน เมื่อคำนึงถึงกิจกรรมที่ผู้เข้าใช้สอยพื้นที่ของร้านอาหาร จากที่องค์ประกอบของกุฏิสงฆ์ นั้นมีพื้นที่ ตั้งแต่

องค์ประกอบของกุฏิสงฆ์

ชาน – ระเบียง - ห้องนอน – หอฉัน และหรือ หอสวดมนต์

เอกสารนี้เป็นเอกสารที่สงวนไว้สำหรับการใช้งานเพื่อการศึกษาเท่านั้น ไม่อนุญาตให้นำไปใช้ประโยชน์ด้านการค้า ไม่ว่ากรณีใดๆ ทั้งสิ้น อีกทั้งห้ามมิให้ตัดแปลงเนื้อหา และต้องอ้างอิงถึงเจ้าของเอกสารทุกครั้งที่มีการนำไปใช้

ที่ว่าง

เปิดโล่ง ไม่มีระนาบเหนือศีรษะ- กึ่งเปิดโล่งปิดล้อมด้านเดียวมีระนาบเหนือศีรษะ - ปิดล้อมทั้งสี่ด้านมีระนาบเหนือศีรษะ - เปิดโล่งทั้งสี่ด้านมีระนาบเหนือศีรษะ

องค์ประกอบของร้านอาหารไทยตามความต้องการใช้พื้นที่

ลานโล่งเป็นส่วนต้อนรับ - พื้นที่นั่งกึ่งเอาท์ดอร์- โถงทางเดิน - พื้นที่นั่งแบบอินดอร์- พื้นที่นั่งเอาท์ดอร์ - ส่วนเตรียมอาหาร-ครัว

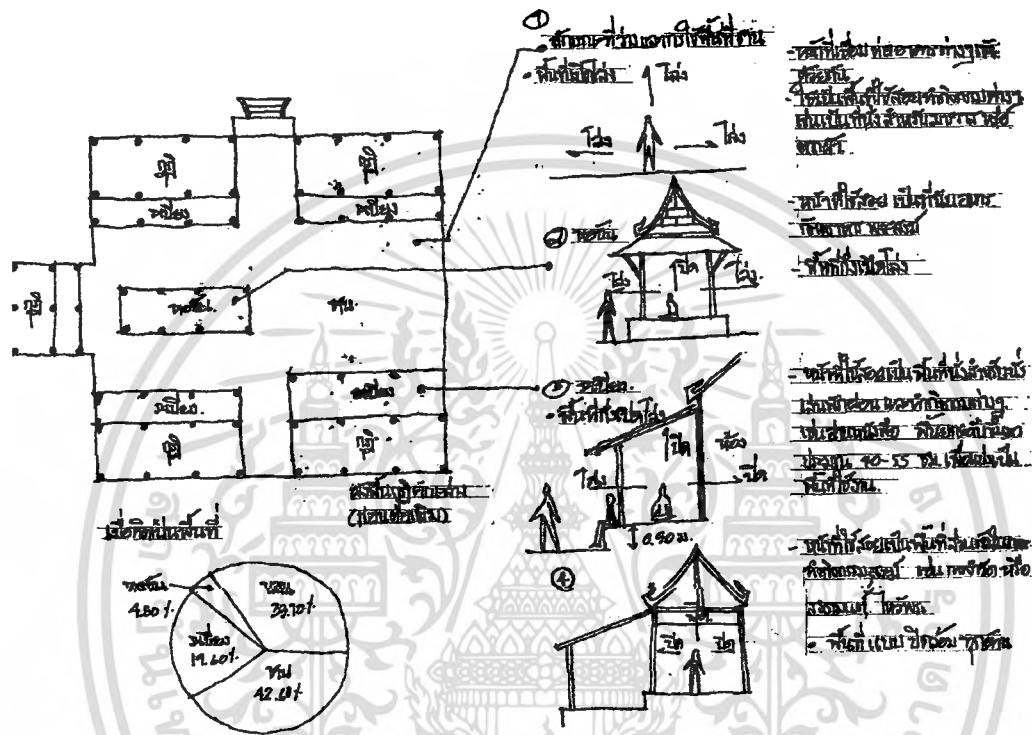

ภาพที่ 4.116 แสดงการวิเคราะห์พื้นที่ใช้สอยของหมู่กุฏิสงฆ์

4.6.2.2 การศึกษาพื้นที่ใช้สอย ภายในกุฏิสงฆ์ เพื่อนำมาวิเคราะห์เนื้อที่เพื่อการออกแบบ

สถาปัตยกรรมภายในร้านอาหารไทย

พื้นที่ใช้สอยกุฏิสงฆ์ คั่นแบบ ที่นำมาวิเคราะห์สู่การออกแบบ

1. งาน พื้นที่ประมาณร้อยละ 42.62 ของพื้นที่ทั้งหมด

- ประโยชน์ใช้สอย - เชื่อมต่อส่วนต่างๆ
- ทำกิจกรรม
 - นั่งชมสภาพแวดล้อม

วัสดุ

- พื้น ปูด้วยไม้หน้ากว้าง 0.10 ซม.

เอกสารนี้เป็นเอกสารที่สงวนไว้สำหรับการใช้งานเพื่อการศึกษาเท่านั้น ไม่อนุญาตให้นำไปใช้ประโยชน์ด้านการค้า ไม่ว่ากรณีใดๆ ทั้งสิ้น อีกทั้งห้ามมิให้คัดแปลงเนื้อหา และต้องอ้างอิงถึงเจ้าของเอกสารทุกครั้งที่มีการนำไปใช้

2. ระเบียง พื้นที่ประมาณร้อยละ 19.64 ของพื้นที่ทั้งหมด

ประโยชน์ใช้สอย - เชื่อมต่อกับส่วนห้องนอน

- ทำกิจกรรม เช่น อ่านหนังสือ ฉันทนาการ
- นั่งชมสภาพแวดล้อม

วัสดุ

- พื้น ปูด้วยไม้หน้ากว้าง 0.10 ซม.
- ผนึ่งหนึ่งด้านเป็นผ้าแบบต่างๆ
- เพดาน หลังคาถักสานปีกนก มุงด้วยกระเบื้อง

3. ห้องนอน พื้นที่ประมาณร้อยละ 33.16 ของพื้นที่ทั้งหมด

ประโยชน์ใช้สอย - สำหรับเป็นพื้นที่ส่วนตัวสำหรับจำวัด

- ทำกิจกรรม เช่น อ่านหนังสือ

วัสดุ

- พื้น ปูด้วยไม้หน้ากว้าง 0.10 ซม.
- ผนึ่งทั้งสี่ด้านเป็นผ้าไม้แบบต่างๆ
- เพดาน หลังคาจั่วปีกนก ปีกนก มุงด้วยกระเบื้อง

4. หอฉัน พื้นที่ประมาณร้อยละ 4.58 ของพื้นที่ทั้งหมด

ประโยชน์ใช้สอย - สำหรับเป็นฉันทนาการเป็นหมู่คณะ

วัสดุ

- พื้น ปูด้วยไม้หน้ากว้าง 0.10 ซม.
- ผนึ่งทั้งสี่ด้านเปิดโล่ง
- เพดาน หลังคาจั่วปีกนก ปีกนก มุงด้วยกระเบื้อง

4.6.2.3 ที่ว่างปริมาตรและสัดส่วนภายใน ที่ว่างและสัดส่วนภายในเมื่อเปรียบเทียบกับ สัดส่วนของมนุษย์ จากการศึกษาพบว่าสัดส่วนที่เหมาะสมที่จะประยุกต์และพัฒนา คือ สัดส่วนภายในศาลาการเปรียญ กุฏิสงฆ์ ศาลาฉัน และหอฉัน

1. ศาลาการเปรียญสัดส่วนภายในเท่ากับ ๑ : ๑.๘ : ๖ นำไปประยุกต์ใช้ส่วนที่เป็นอาคารหลักที่ต้องการสัดส่วนที่โอโถง
2. กุฏิสงฆ์สัดส่วนภายใน ความกว้าง : ความสูง : ความลึก เท่ากับ 1:1.62 : 2.50 ระเบียง ความกว้าง : ความสูง : ความลึก เท่ากับ 1:0.65 : 2.50 นำไปประยุกต์ใช้ส่วนที่เป็นอาคารหลักที่ต้องการสัดส่วนที่เป็นส่วนตัว

เอกสารนี้เป็นเอกสารที่สงวนไว้สำหรับการใช้งานเพื่อการศึกษาเท่านั้น ไม่อนุญาตให้นำไปใช้ประโยชน์ด้านการค้า ไม่ว่ากรณีใดๆ ทั้งสิ้น อีกทั้งห้ามมิให้ดัดแปลงเนื้อหา และต้องอ้างอิงถึงเจ้าของเอกสารทุกครั้งที่มีการนำไปใช้

3. ศาลาคนคัดส่วนภายใน ความกว้าง: ความยาว: ความลึก เท่ากับ 1: 1.25 :1.8 นำไปประยุกต์ใช้ส่วนที่เป็นอาคารหลักที่ต้องการคัดส่วนที่เป็นส่วนตัว
4. หอฉันคัดส่วนภายใน ความกว้างเฉลี่ย: ความยาวเฉลี่ย: ความสูงเฉลี่ยเท่ากับ 1: 2.88 : 1.88 นำไปประยุกต์ใช้ส่วนที่เป็นอาคารหลักที่ต้องการคัดส่วนที่เป็นส่วนตัว

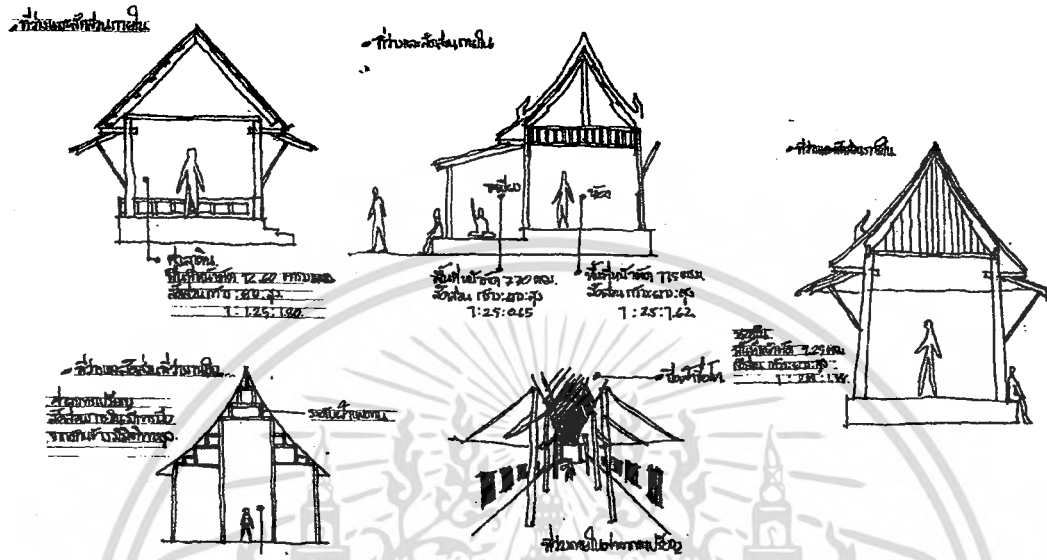

ภาพที่ 4.117 แสดงการวิเคราะห์สัดส่วนภายใน

เอกสารนี้เป็นเอกสารที่สงวนไว้สำหรับการใช้งานเพื่อการศึกษาเท่านั้น ไม่อนุญาตให้นำไปใช้ประโยชน์ด้านการค้าไม่ว่ากรณีใดๆ ทั้งสิ้น อีกทั้งห้ามมิให้คัดแปลงเนื้อหา และต้องอ้างอิงถึงเจ้าของเอกสารทุกครั้งที่มีการนำไปใช้

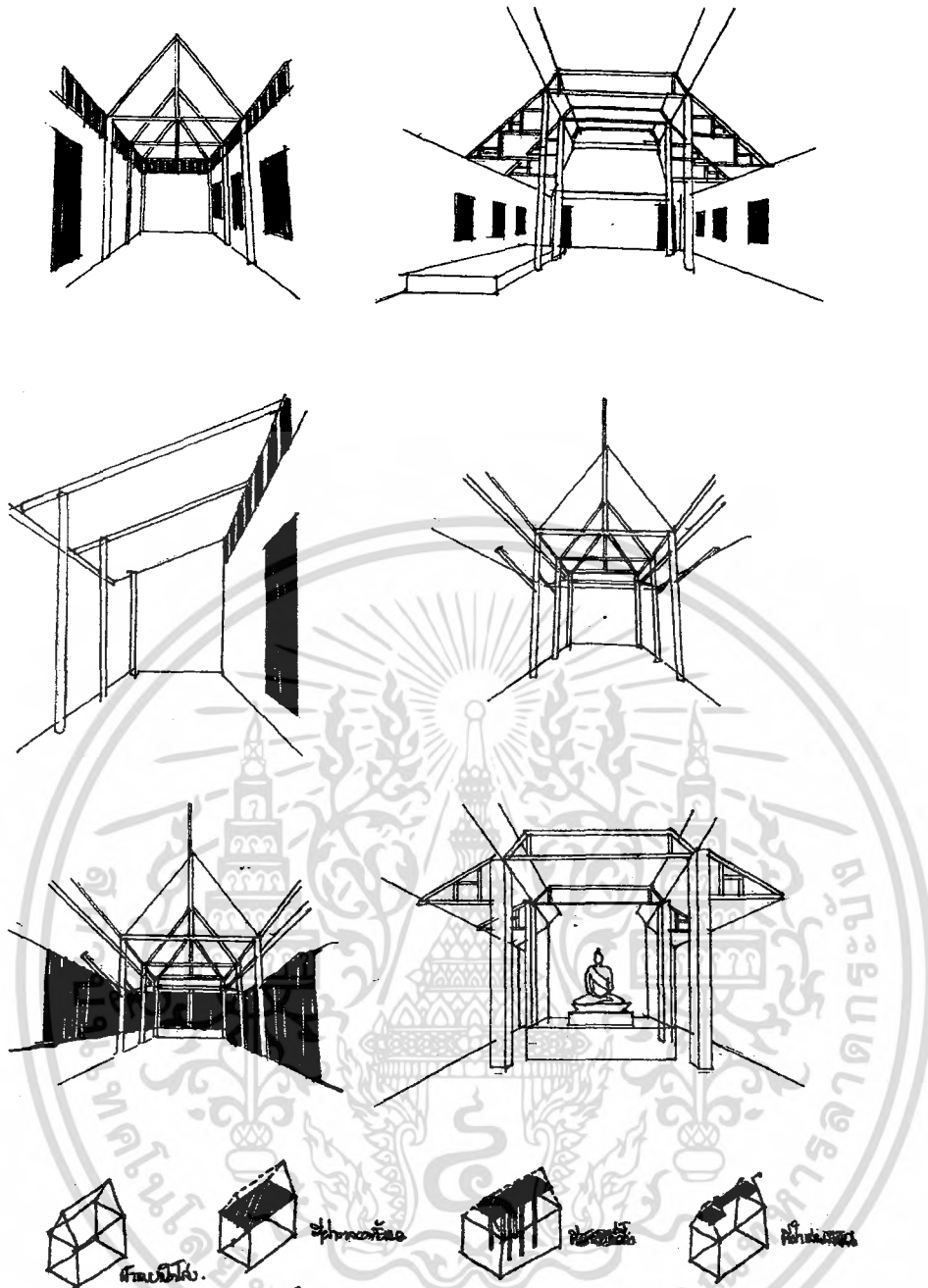

ภาพที่ 4.118 แสดงการวิเคราะห์สัดส่วนภายใน

4.6.2.4 รูปแบบและรูปทรง จากการศึกษาพบว่ารูปแบบและรูปทรงที่เหมาะสมที่จะประยุกต์และพัฒนา คือ สัดส่วนภายในศาลาการเปรียญ กุฏิสงฆ์ ศาลาคน และหอฉัน เมื่อวิเคราะห์แล้วสามารถสรุปได้ดังนี้

1. รูปแบบเป็นอาคารสี่เหลี่ยมผืนผ้า ขนาดกว้างตั้งแต่ 1-3 ห้อง ขนาดยาว ตั้งแต่ 3-9 ห้อง เป็นอาคารเครื่องไม้
2. รูปทรงเป็นอาคารหลังคาทรงไทยจั่วปีกนกมีหลังคาชั้นสาด หรือมีหลังคาชั้นสาด

เอกสารนี้เป็นเอกสารที่สงวนไว้สำหรับการใช้งานเพื่อการศึกษาเท่านั้น ไม่อนุญาตให้นำไปใช้ประโยชน์ด้านการค้าไม่ว่ากรณีใดๆ ทั้งสิ้น อีกทั้งห้ามมิให้ดัดแปลงเนื้อหา และต้องอ้างอิงถึงเจ้าของเอกสารทุกครั้งที่มีการนำไปใช้

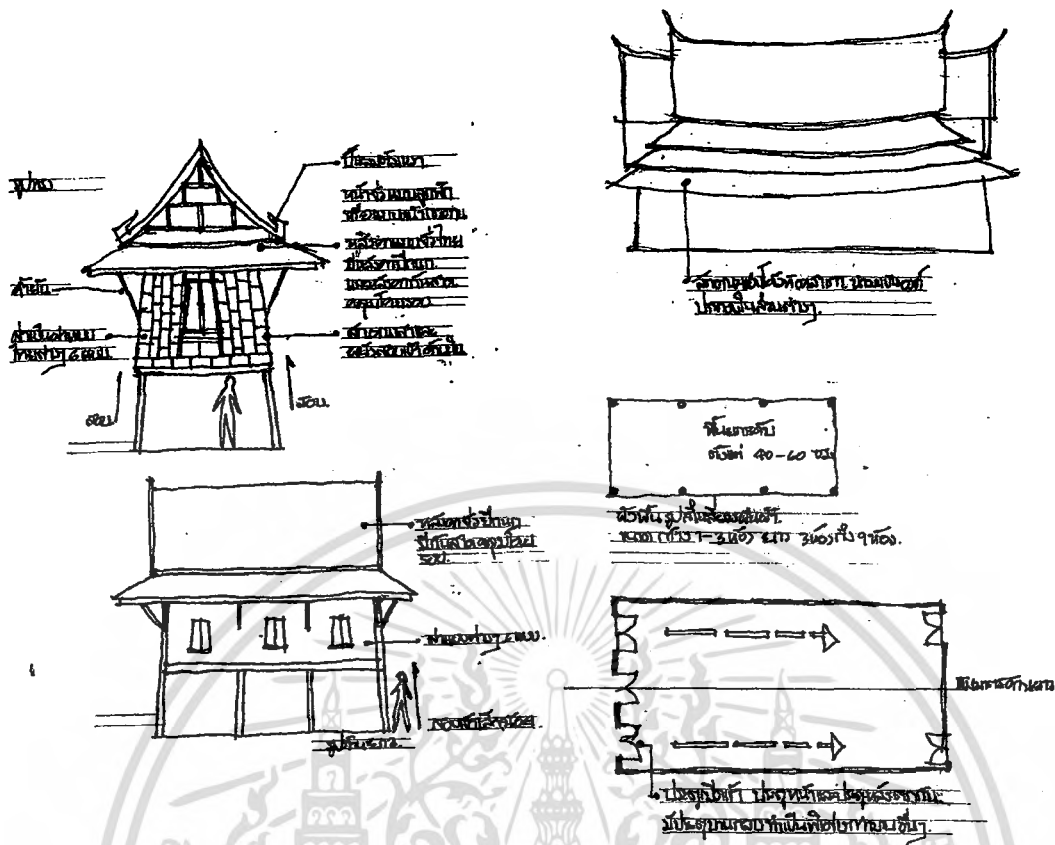

ภาพที่ 4.119 แสดงรูปแบบและรูปทรงอาคาร

4.6.2.5 การเข้าถึงอาคาร จากการศึกษาพบว่า การเข้าถึงอาคารที่เหมาะสมจะประยุกต์และพัฒนา คือ การเข้าถึงอาคาร พระอุโบสถ กุฏิสงฆ์ เมื่อวิเคราะห์แล้วสามารถสรุปได้ดังนี้

1. ทำเป็นซุ้มทางเข้าเพื่อแสดงถึงขอบเขต และเป็นการเตือนถึงการเข้าถึงพื้นที่
2. ถัดจากซุ้มจะเป็นพื้นที่โล่ง เพื่อมีระยะที่ว่างก่อนถึงตัวอาคาร
3. มีสัญลักษณ์ที่เป็นการบอกถึงลักษณะของพื้นที่

4.6.2.7 องค์ประกอบอาคาร

4.6.2.7.1 พื้น จากการศึกษาและวิเคราะห์แล้วสามารถสรุปพื้นที่เหมาะสมนำไปใช้ได้ดังนี้

1. พื้นปูนขัดมัน
2. พื้นไม้ ทั้งแบบ ขัดมันชักเงา และแบบขัดธรรมดา
3. พื้นกระเบื้องดินเผา

4.6.2.7.2 พนักกระเบื้อง จากการศึกษาและวิเคราะห์แล้วสามารถสรุปได้ดังนี้

1.พนักกระเบื้องที่เหมาะสมนำไปใช้ คือ

- 1.1แบบลูกฟูก
- 1.2แบบไม้ระแนง
- 1.3แบบไม้ลูกกรง
- 1.4 ก่ออิฐเป็นพนักเดี่ยว

2.พนักกระเบื้องที่สามารถนำไปประยุกต์และพัฒนา คือ

- 2.1 กำแพงแก้ว

4.6.2.7.3 บันได จากการศึกษาและวิเคราะห์แล้วสามารถสรุปได้ดังนี้

1.บันไดที่เหมาะสมนำไปใช้ประยุกต์และพัฒนา คือ

- 1.1แบบก่ออิฐถือปูน ลักษณะบานออกที่ปลายมีราวบันไดเดี่ยว
- 1.2 แบบบันไดไม้

4.6.2.7.4 ชุ่มประตู จากการศึกษาและวิเคราะห์แล้วสามารถสรุปได้ดังนี้

1.ชุ่มประตู ที่เหมาะสมนำไปใช้ คือ

- 1.1แบบชุ่มสี่เหลี่ยมมีช่องเปิด
- 1.2แบบชุ่มคูลูกไม้

2.ชุ่มประตู ที่สามารถนำไปประยุกต์และพัฒนา คือ

- 2.1 แบบชุ่มกำแพงแก้วและชุ่มประตูวัด

4.6.2.7.4 ผนัง จากการศึกษาและวิเคราะห์แล้วสามารถนำไปประยุกต์และพัฒนา สรุปได้ดังนี้

1.ผนัง ที่เหมาะสมนำไปใช้ คือ

- 1.1แบบผนัง ไม้ไทยประกอบด้วย ฝาปะกน ฝาลูกฟูก ฝาสำหรับค ฝาสายบัว

เอกสารนี้เป็นเอกสารที่สงวนไว้สำหรับการใช้งานเพื่อการศึกษาเท่านั้น ไม่อนุญาตให้นำไปใช้ประโยชน์ด้านการค้าไม่ว่ากรณีใดๆ ทั้งสิ้น อีกทั้งห้ามมิให้ตัดแปลงเนื้อหา และต้องอ้างอิงถึงเจ้าของเอกสารทุกครั้งที่มีการนำไปใช้

1.2แบบก่ออิฐถือปูน

4.6.2.7.5 ช่องระบายอากาศ จากการศึกษาและวิเคราะห์แล้วสามารถนำไปประยุกต์และพัฒนา สรุปได้ดังนี้

1. ช่องระบายอากาศที่เหมาะสมนำไปใช้ คือ
 - 1.1แบบตีเป็นตารางสี่เหลี่ยมผืนผ้า
 - 1.2 แบบตีเป็นตารางสี่เหลี่ยมขนมเปียกปูน
 - 1.3 แบบตีเป็นช่องแนวตั้ง
2. ช่องระบายอากาศที่สามารถนำไปประยุกต์และพัฒนา คือ
 - 2.1 แบบตีเป็นตารางสี่เหลี่ยมขนมเปียกปูนมีกระจัง

4.6.2.7.6 ประตู จากการศึกษาและวิเคราะห์แล้วสามารถนำไปประยุกต์และพัฒนา สรุปได้ดังนี้

1. ประตูที่เหมาะสมนำไปใช้ คือ
 - 1.1แบบบานเปิดคู่ลักษณะสอบปลาย มีสลักกลอน
 - 1.2แบบซุ้มเรือนแก้ว
2. ประตู ที่สามารถนำไปประยุกต์และพัฒนา คือ
 - 2.1 แบบซุ้มเรือนแก้วมีบัวอินทนูและแกะสลักบาน

4.6.2.7.7 หน้าต่าง จากการศึกษาและวิเคราะห์แล้วสามารถนำไปประยุกต์และพัฒนา สรุปได้ดังนี้

1. หน้าต่างที่เหมาะสมนำไปใช้ คือ
 - 1.1แบบบานเปิดคู่ลักษณะสอบปลาย มีสลักกลอนมีกรอบเซ็ดหน้า ตัวบานไม่มีการแกะสลัก
 - 1.2แบบซุ้มเรือนแก้ว

4.6.2.7.8 เสาและหัวเสา จากการศึกษาและวิเคราะห์แล้วสามารถนำไปประยุกต์และพัฒนา สรุปได้ดังนี้

1. เสาและหัวเสา ที่เหมาะสมนำไปใช้ คือ
 - 1.1แบบเสาไม้กลม
2. เสาและหัวเสา ที่สามารถนำไปประยุกต์และพัฒนา คือ
 - 2.1 แบบย่อมุม
 - 2.2 เสาไม้แปดเหลี่ยม

เอกสารนี้เป็นเอกสารที่สงวนไว้สำหรับการใช้งานเพื่อการศึกษาเท่านั้น ไม่อนุญาตให้นำไปใช้ประโยชน์ด้านการค้าไม่ว่ากรณีใดๆ ทั้งสิ้น อีกทั้งห้ามมิให้ตัดแปลงเนื้อหา และต้องอ้างอิงถึงเจ้าของเอกสารทุกครั้งที่มีการนำไปใช้

4.6.2.7.9 โครงสร้างหลังคา

โครงสร้างหลังคา จากการศึกษาและวิเคราะห์แล้วสามารถนำไปประยุกต์และพัฒนา สรุปได้ดังนี้

1. โครงสร้างหลังคาที่เหมาะสมนำไปใช้ คือ
 - 1.1 แบบทรงไทยแบบจั่วระบบช่อและแปมีหลังคาปีกนกและหลังคากันสาด
 - 1.2 แบบทรงจั่วธรรมดามีมีหลังคาปีกนกและกันสาด
2. โครงสร้างหลังคาที่สามารถนำไปประยุกต์และพัฒนา คือ
 - 2.1 แบบ โครงสร้างแบบประคูด

4.6.2.7.10 ฝ้าเพดาน จากการศึกษาและวิเคราะห์แล้วสามารถนำไปประยุกต์และพัฒนา สรุปได้ดังนี้

1. ฝ้าเพดานที่เหมาะสมนำไปใช้ คือ
 - 1.1 แบบเป็นไม้เรียบธรรมดา
 - 1.2 แบบตาราง
 - 1.3 แบบปิดตาม โครงสร้างหลังคา
2. ฝ้าเพดานที่สามารถนำไปประยุกต์และพัฒนา คือ
 - 2.1 แบบตารางและมีการฉลุไม้

4.6.2.7.11 หน้าบันหรือหน้าจั่ว จากการศึกษาและวิเคราะห์แล้วสามารถนำไปประยุกต์และพัฒนา สรุปได้ดังนี้

แบบที่เหมาะสม คือแบบ จั่วแบบลูกฟัก หรือแบบตีแบบซ้อนเกสัด

4.6.2.7.12 ส่วนปิดหลังคาด้านสกัด จากการศึกษาและวิเคราะห์แล้วสามารถนำไปประยุกต์และพัฒนา สรุปได้ดังนี้ แบบที่เหมาะสมคือ แบบปั้นลมตัวหงาย

4.6.2.8 องค์ประกอบตกแต่ง

4.6.2.8.1 ลวดลาย จากการศึกษาและวิเคราะห์แล้วสามารถนำไปประยุกต์และพัฒนา สรุปได้ดังนี้ แบบที่เหมาะสมคือ ลายจิตรกรรมเสาร่วมในอุโบสถและศาลาการเปรียญ ลายจิตรกรรมฝาผนัง และ จิตรกรรมบนฝ้าเพดาน และ โครงสร้างหลังคา

4.6.2.8.2 ฐานและบัวประดับจากการศึกษาและวิเคราะห์แล้วสามารถสรุปได้ดังนี้

1. ฐานและบัวประดับที่เหมาะสมนำไปใช้ คือ
 - 1.1 ฐานก่ออิฐถือปูนที่เป็นฐานเชิง ฐานแบบลวดบัว
 - 1.2 ฐาน โครงสร้าง ไม้ที่ใช้ระบบเสา รอด ตง พรีง เป็นส่วนประกอบ
2. ฐานและบัวประดับที่สามารถนำไปประยุกต์และพัฒนา คือ
 - 2.1 ฐานบัว ฐานปัทม์ ฐานสิงห์ ฐานย่อมุม

เอกสารนี้เป็นเอกสารที่สงวนไว้สำหรับการใช้งานเพื่อการศึกษาเท่านั้น ไม่อนุญาตให้นำไปใช้ประโยชน์ด้านการค้า ไม่ว่ากรณีใดๆ ทั้งสิ้น อีกทั้งห้ามมิให้คัดแปลงเนื้อหา และต้องอ้างอิงถึงเจ้าของเอกสารทุกครั้งที่มีการนำไปใช้

4.6.2.9 โครงสร้าง จากการศึกษาและวิเคราะห์แล้วสามารถนำไปประยุกต์และพัฒนา สรุปได้ ดังนี้

1. โครงสร้างที่เหมาะสมนำไปใช้ คือ

1.1 แบบที่เกิดจากสี่เหลี่ยม แต่มีโครงสร้างหลักคือสี่เหลี่ยมคอกหมูโทนสีทั้งหมด

1.2 แบบหัวแบบที่เกิดจากโทนสี เพียงหนึ่งสีหรือสองสี เช่นสีแดงและสีน้ำตาล

4.6.2.10 วัสดุและเทคนิค จากการศึกษาและวิเคราะห์แล้วสามารถนำไปประยุกต์และพัฒนา สรุปได้ดังนี้

1. วัสดุและเทคนิค ที่สามารถนำไปประยุกต์และพัฒนา คือ

การเขียนภาพจิตรกรรมบนผนัง หรือประตู หน้าต่าง

การแกะสลักไม้ หรือจำหลักไม้ ปิดทองหรือประดับกระจกสี

การปั้นปูนและประดับกระจกสี



เอกสารนี้เป็นเอกสารที่สงวนไว้สำหรับการใช้งานเพื่อการศึกษาเท่านั้น ไม่อนุญาตให้นำไปใช้ประโยชน์ด้านการค้า ไม่ว่ากรณีใดๆ ทั้งสิ้น อีกทั้งห้ามมิให้ดัดแปลงเนื้อหา และต้องอ้างอิงถึงเจ้าของเอกสารทุกครั้งที่มีการนำไปใช้

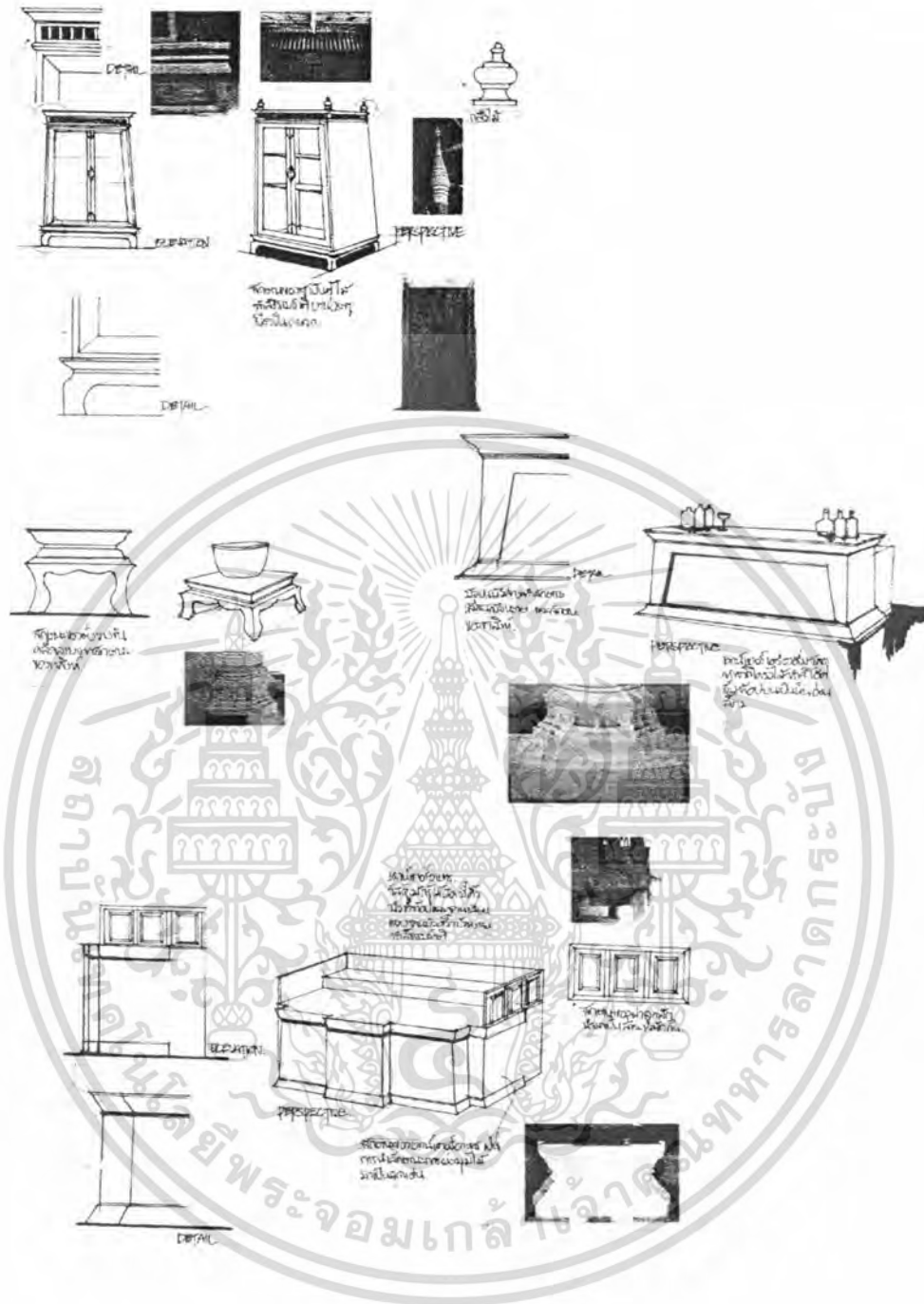

ภาพที่ 4.122 การวิเคราะห์เพื่อการออกแบบเครื่องเรือน

เอกสารนี้เป็นเอกสารที่สงวนไว้สำหรับการใช้งานเพื่อการศึกษาเท่านั้น ไม่อนุญาตให้นำไปใช้ประโยชน์ด้านการค้าไม่ว่ากรณีใดๆ ทั้งสิ้น อีกทั้งห้ามมิให้ตัดแปลงเนื้อหา และต้องอ้างอิงถึงเจ้าของเอกสารทุกครั้งที่มีการนำไปใช้

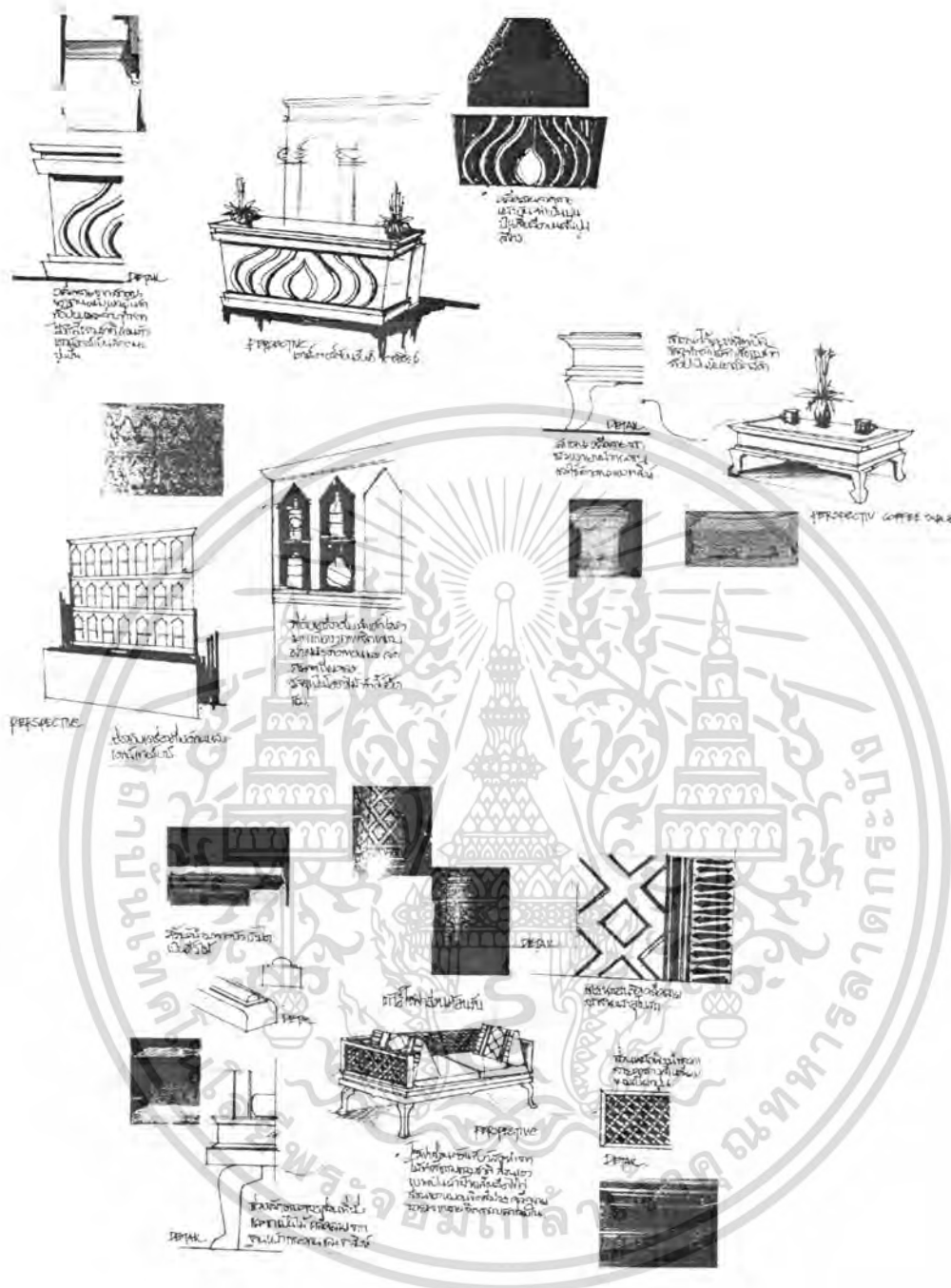







ภาพที่ 4.123 การวิเคราะห์เพื่อการออกแบบเครื่องเรือน

เอกสารนี้เป็นเอกสารที่สงวนไว้สำหรับการใช้งานเพื่อการศึกษาเท่านั้น ไม่อนุญาตให้นำไปใช้ประโยชน์ด้านการค้าไม่ว่ากรณีใดๆ ทั้งสิ้น อีกทั้งห้ามมิให้ตัดแปลงเนื้อหา และต้องอ้างอิงถึงเจ้าของเอกสารทุกครั้งที่มีการนำไปใช้

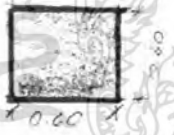

ตารางที่ 4.26 แสดงการวิเคราะห์พื้นที่การใช้งานของเครื่องเรือนที่ใช้ในการออกแบบ

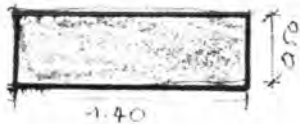
ร้านอาหารไทย

ลำดับ	เครื่องเรือน	พื้นที่ในการใช้งาน	พ.ท/หน่วย (ตร.ม)
1.	โต๊ะอาหาร สี่เหลี่ยมแบบมี สำหรับ		1.44
2.	โต๊ะอาหารกลม แบบมีสำหรับ		1.13
3.	คอนโซลวางของ จุดบริการ		1.66
4.	โต๊ะวางอาหาร บุฟเฟต์		1.80
5.	โต๊ะข้าง		0.36
6.	ตู้โชว์		0.60
7.	โต๊ะวางอาหาร หน้าร้าน		0.70

เอกสารนี้เป็นเอกสารที่สงวนไว้สำหรับการใช้งานเพื่อการศึกษาเท่านั้น ไม่อนุญาตให้นำไปใช้ประโยชน์ด้านการค้า
ไม่ว่ากรณีใดๆ ทั้งสิ้น อีกทั้งห้ามมิให้ดัดแปลงเนื้อหา และต้องอ้างอิงถึงเจ้าของเอกสารทุกครั้งที่มีการนำไปใช้

ตารางที่ 4.26 แสดงการวิเคราะห์พื้นที่การใช้งานของเครื่องเรือนที่ใช้ในการออกแบบ
ร้านอาหารไทย

ลำดับ	เครื่องเรือน	พื้นที่ในการใช้งาน	พ.ท/หน่วย (ตร.ม)
8.	เคาน์เตอร์ บริการ		1.80
9.	โต๊ะกลาง		0.48
10.	เคาน์เตอร์ เครื่องดื่ม		1.44

ตารางที่ 4.27 แสดงรูปแบบอาคารและรายละเอียดการตกแต่ง

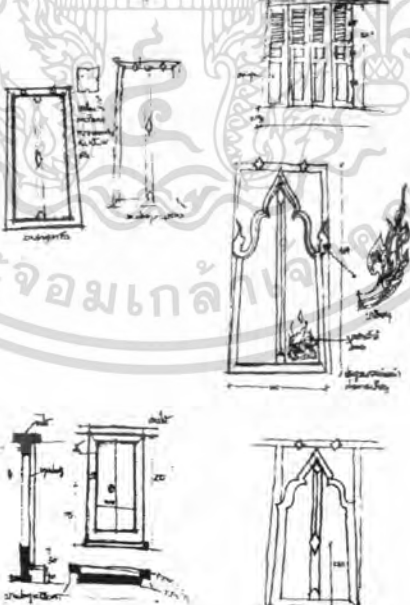
ลักษณะอาคาร	รายละเอียดการตกแต่งอาคารทั้งหมด
 <p>ที่ว่างภายใน พระอุโบสถ</p>	 <p>ลักษณะประตู</p>

เอกสารนี้เป็นเอกสารที่สงวนไว้สำหรับการใช้งานเพื่อการศึกษาเท่านั้น ไม่อนุญาตให้นำไปใช้ประโยชน์ด้านการค้า
ไม่ว่ากรณีใดๆ ทั้งสิ้น อีกทั้งห้ามมิให้ดัดแปลงเนื้อหา และต้องอ้างอิงถึงเจ้าของเอกสารทุกครั้งที่มีการนำไปใช้

ตารางที่ 4.27 แสดงรูปแบบอาคารและรายละเอียดการตกแต่ง(ต่อ)

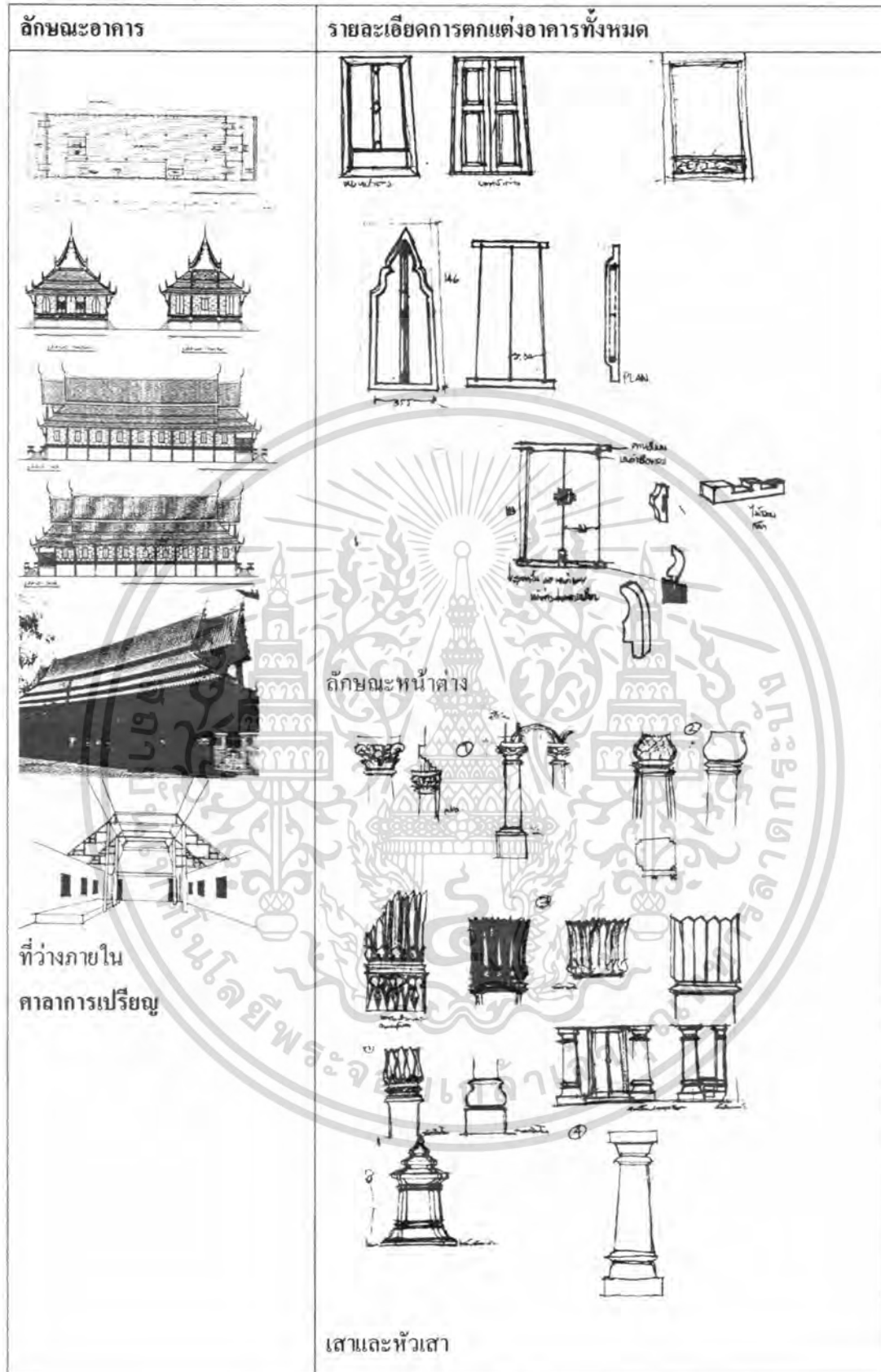



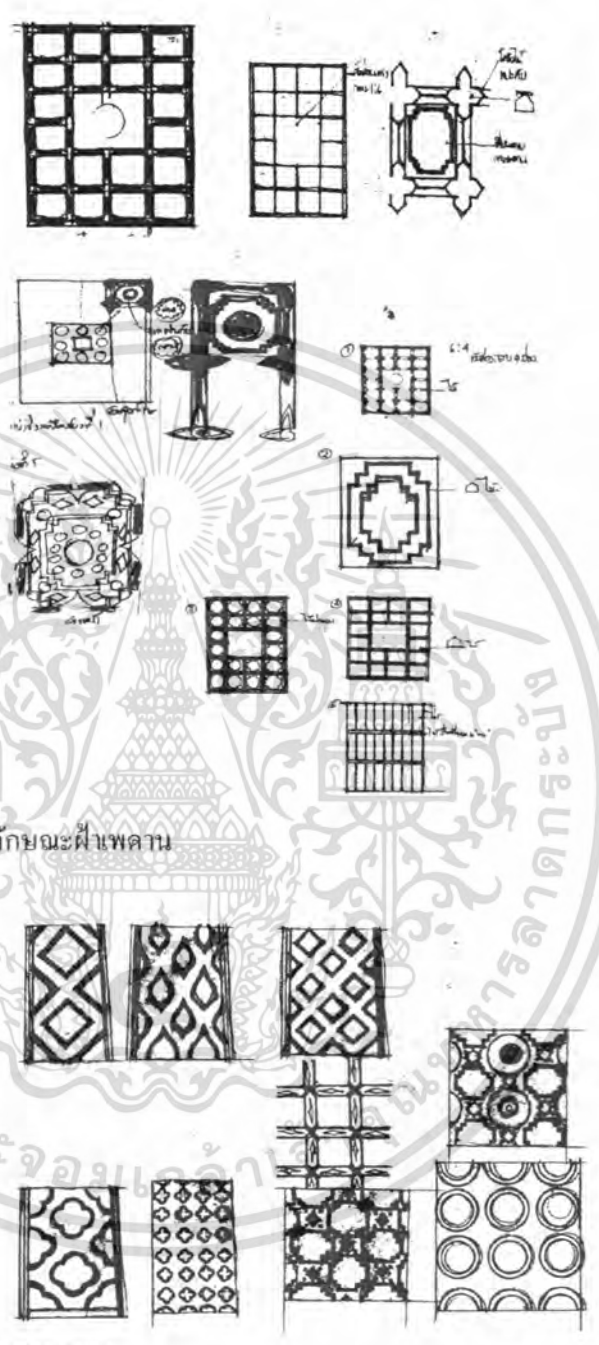

เอกสารนี้เป็นเอกสารที่สงวนไว้สำหรับการใช้งานเพื่อการศึกษาเท่านั้น ไม่อนุญาตให้นำไปใช้ประโยชน์ด้านการค้าไม่ว่ากรณีใดๆ ทั้งสิ้น อีกทั้งห้ามมิให้ดัดแปลงเนื้อหา และต้องอ้างอิงถึงเจ้าของเอกสารทุกครั้งที่มีการนำไปใช้

ตารางที่ 4.27 แสดงรูปแบบอาคารและรายละเอียดการตกแต่ง(ต่อ)

ลักษณะอาคาร	รายละเอียดการตกแต่งอาคารทั้งหมด
 <p data-bbox="235 1366 360 1478">ที่ว่างภายใน ภูมิทัศน์</p>	 <p data-bbox="611 1142 799 1187">ลักษณะฝ้าเพดาน</p> <p data-bbox="611 1657 752 1702">ลวดลายเสา</p>

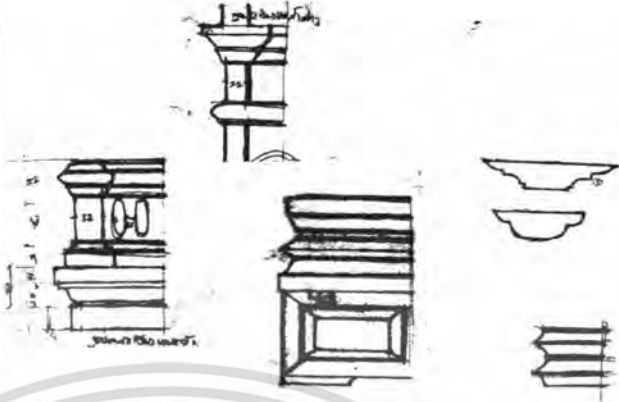
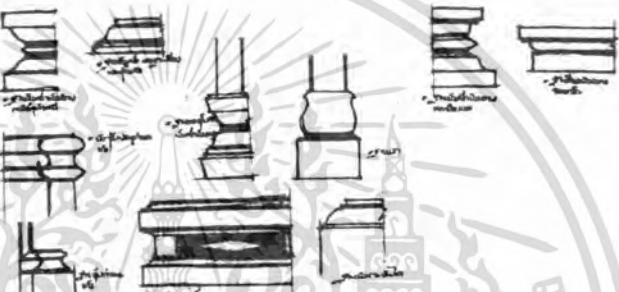

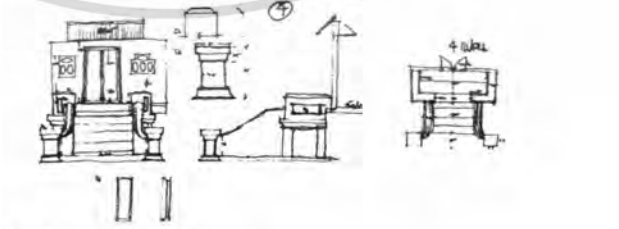

เอกสารนี้เป็นเอกสารที่สงวนไว้สำหรับการใช้งานเพื่อการศึกษาเท่านั้น ไม่อนุญาตให้นำไปใช้ประโยชน์ด้านการค้าไม่ว่ากรณีใดๆ ทั้งสิ้น อีกทั้งห้ามมิให้ดัดแปลงเนื้อหา และต้องอ้างอิงถึงเจ้าของเอกสารทุกครั้งที่มีการนำไปใช้

ตารางที่ 4.27 แสดงรูปแบบอาคารและรายละเอียดการตกแต่ง(ต่อ)

ลักษณะอาคาร	รายละเอียดการตกแต่งอาคารทั้งหมด
	
<p>ที่ว่างภายใน ศาลาจีน</p>	
	<p>ฐานและบัว</p> 
<p>หอรระฆัง</p>	
	<p>ซุ้มประตูและบันได</p> 

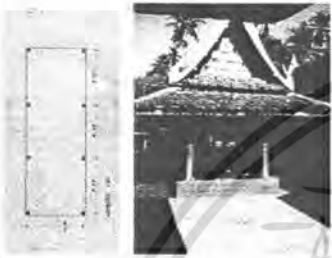
เอกสารนี้เป็นเอกสารที่สงวนไว้สำหรับการใช้งานเพื่อการศึกษาเท่านั้น ไม่อนุญาตให้นำไปใช้ประโยชน์ด้านการค้าไม่ว่ากรณีใดๆ ทั้งสิ้น อีกทั้งห้ามมิให้ดัดแปลงเนื้อหา และต้องอ้างอิงถึงเจ้าของเอกสารทุกครั้งที่มีการนำไปใช้

ตารางที่ 4.27 แสดงรูปแบบอาคารและรายละเอียดการตกแต่ง(ต่อ)

ลักษณะอาคาร	รายละเอียดการตกแต่งอาคารทั้งหมด
 <p data-bbox="243 526 415 571">หอไตรหลังใหม่</p> 	 <p data-bbox="619 1086 791 1131">ผนังและช่องลม</p>
<p data-bbox="243 1108 368 1198">ที่ว่างภายใน หอนั้น</p> 	 <p data-bbox="1105 1803 1199 1836">ลวดลาย</p>

เอกสารนี้เป็นเอกสารที่สงวนไว้สำหรับการใช้งานเพื่อการศึกษาเท่านั้น ไม่อนุญาตให้นำไปใช้ประโยชน์ด้านการค้าไม่ว่ากรณีใดๆ ทั้งสิ้น อีกทั้งห้ามมิให้ดัดแปลงเนื้อหา และต้องอ้างอิงถึงเจ้าของเอกสารทุกครั้งที่มีการนำไปใช้

บทที่ 5

สรุปผลผลิตในการออกแบบและข้อเสนอแนะ

5.1 สรุปแนวทางการออกแบบ

การศึกษานี้เกี่ยวกับสถาปัตยกรรมวัดใหญ่สุวรรณารามเพื่อเป็นการศึกษาเพื่อหาแนวทางในการออกแบบสถาปัตยกรรมภายในร้านอาหารไทย ให้มีความเหมาะสมกับผู้ใช้งานและสอดคล้องกับรูปแบบสถาปัตยกรรมวัดใหญ่สุวรรณาราม เป็นร้านอาหารไทยที่มีบรรยากาศที่ให้ความรู้สึกที่สัมผัสได้ถึงเอกลักษณ์ทางสถาปัตยกรรม ซึ่งได้อ้างอิงรูปแบบและบรรยากาศจากรูปแบบสถาปัตยกรรมอันเป็นเอกลักษณ์วัดใหญ่สุวรรณาราม แต่มีความแตกต่างตามความเหมาะสมในการประยุกต์ใช้ โดยการศึกษาครั้งนี้ ได้ศึกษาจากการเก็บรวบรวมข้อมูลจากเอกสารและบุคคลที่มีความเกี่ยวข้องกับการใช้สอยอาคารรวมทั้งผู้เชี่ยวชาญทางด้านสถาปัตยกรรมไทย แล้วนำข้อมูลทั้งหมดมาวิเคราะห์เพื่อสรุปเป็นแนวทางในการออกแบบสถาปัตยกรรมภายในร้านอาหารไทย โดยข้อมูลที่รวบรวมทั้งหมด สามารถสรุปได้ดังนี้

ร้านอาหารไทยตัวอย่างเป็นสถานที่ให้บริการอาหารไทย ได้เลือกร้านอาหารไทยในจังหวัดเพชรบุรีเพื่อใช้ในการออกแบบสถาปัตยกรรมภายใน ให้สัมผัสได้ถึงเอกลักษณ์ของอาหารและบรรยากาศที่มีความเป็นไทยมีเอกลักษณ์สถาปัตยกรรมวัดใหญ่สุวรรณาราม ทำให้ลูกค้าที่มาใช้บริการ ได้ความรู้ถึงและบรรยากาศที่มีกลิ่นอายแบบไทย

ร้านอาหารไทยตัวอย่างเป็นกลุ่มอาคารชั้นเดียว หลายหลังประกอบกัน เป็นร้านที่มีที่นั่งทั้งแบบในร่ม กึ่งเอาท์ดอร์ และเอาท์ดอร์ มีคอฟฟี่ช็อป และให้บริการอาหารบุฟเฟต์กลางวัน มีเวทีการแสดงเพื่อช่วยเสริมบรรยากาศในการรับประทานอาหาร พื้นที่ส่วนบริการทั้งหมดประมาณ 400 ตรม.

แนวทางประการสำคัญในการทำการศึกษเพื่อการออกแบบสถาปัตยกรรมภายในร้านอาหารไทยโดยมีเป้าหมายการออกแบบที่สอดคล้องกับหลักพฤติกรรมศาสตร์ ซึ่งจะต้องประกอบด้วย

- การก่อให้เกิดสุนทรียภาพ ของรูปทรง
- ก่อให้เกิดการสื่อความหมายทางสัญลักษณ์
- ก่อให้เกิดการตอบสนองในด้านหน้าที่ใช้สอย

(วิมลสิทธิ์ หรยางกูร , 2530 : 26-27)

จากแนวคิดและทฤษฎีข้างต้น จึงได้วางแนวทางการออกแบบที่เป็นทางหนึ่งสำหรับผู้ย้านำเสนอเป็นตัวอย่างโดยนำผลของการศึกษา มาใช้เป็นข้อมูลในการออกแบบ โดยมีขั้นตอนในการดำเนินการ แยกเป็นหัวข้อใหญ่ ๆ ได้ดังนี้

เอกสารนี้เป็นเอกสารที่สงวนไว้สำหรับการใช้งานเพื่อการศึกษาเท่านั้น ไม่อนุญาตให้นำไปใช้ประโยชน์ด้านการค้าไม่ว่ากรณีใดๆ ทั้งสิ้น อีกทั้งห้ามมิให้คัดแปลงเนื้อหา และต้องอ้างอิงถึงเจ้าของเอกสารทุกครั้งที่มีการนำไปใช้

1. ส่วนประกอบต่าง ๆ ที่สำคัญของสถาปัตยกรรมวัดใหญ่สุวรรณาราม (จากผลของการศึกษา) ที่จะนำมาใช้ในการออกแบบ

2. วิธีการและการดำเนินการออกแบบ

5.1.1 ส่วนประกอบต่าง ๆ ที่สำคัญที่จะนำมาใช้ในการออกแบบ

ซึ่งจะต้องสอดคล้องกับเป้าหมายของการออกแบบ ทั้ง 2 ประการ โดยแบ่งรายละเอียดดังนี้

1. ส่วนที่เป็นเอกลักษณ์ของสถาปัตยกรรมวัดใหญ่สุวรรณาราม

2. ส่วนที่เป็นส่วนประกอบ และประดับตกแต่งให้เกิดความหมายและความสวยงาม ด้านสุนทรียภาพ

ส่วนที่เป็นแก่นแท้ ที่จะนำมาใช้ในการออกแบบจากผลการศึกษา

2.1.1 ลักษณะการวางผังพื้นที่ใช้สอยภายในที่เหมาะสม (SPACE PLANING)

2.1.2 ลักษณะ โครงสร้าง และส่วนประกอบ

-การยกระดับของพื้นเมื่อนำมาอยู่ในส่วนของพื้นที่ภายในร้านอาหารมีความ

จำเป็นในการยกระดับตามความต้องการความต้องการในด้านหน้าที่ใช้สอย

-ความกว้างช่วง เสา ตามความกว้างของอาคารที่นำมาเป็นตัวอย่างในการออกแบบ

-ลักษณะฝาเรือน ฝาเรือนเป็นฝาสำเร็จ แบบฝาไทยแบบต่างๆ 6 แบบ ลักษณะลิ่ม

สอบเข้าค้ำใน

-ลักษณะฝ้าเพดาน แบบตีปิดที่ระดับข้อโท หรือแบบตีปิดเรียบได้ท้องข้อ หรือ

แบบ ตีปิดตามลักษณะ โครงหลังคา

-ส่วนที่เป็นส่วนประกอบและประดับตกแต่งให้เกิดความงามด้านสุนทรียภาพ

ส่วนประกอบเหล่านี้มีความสวยงาม เพื่อเสริมความเป็นเอกลักษณ์ในด้านรูปธรรมที่สื่อให้เข้าใจได้ง่าย แต่การนำมาใช้ก็จะต้องให้เหมาะสมและสอดคล้องกับลักษณะร่วมสมัย ที่ทำการออกแบบด้วย ส่วนประกอบที่กล่าวถึงมีดังนี้

- การตกแต่งด้วยลักษณะบัว ลักษณะต่างๆ

- การตกแต่งด้วยงานจิตรกรรม หรือลายนรคน้ำ หรือลายฉลุปิดทอง หรือการสลัก

ไม้หรือจำหลัก ไม้

- การตกแต่งด้วยการปั้นปูน หรือปั้นปูนประดับกระจก

5.2 สรุปผลวิเคราะห์ข้อมูลจากผู้เชี่ยวชาญด้านสถาปัตยกรรมไทย

การนำองค์ประกอบสถาปัตยกรรมวัดใหญ่สุวรรณาราม ไปประยุกต์ใช้ในการออกแบบสถาปัตยกรรมภายในร้านอาหารไทย นั้น ต้องคำนึงของความเหมาะสมและฐานานุสติกข์ของอาคาร ควรมีการวิเคราะห์รูปแบบและรูปลักษณะ ให้มีกลิ่นอายหรือความรู้สึก อย่งรูปแบบเดิมน่าจะถือว่าประสบความสำเร็จ

5.3 สรุปผลวิเคราะห์ข้อมูลจากผู้เชี่ยวชาญด้านการออกแบบสถาปัตยกรรมภายใน

การวิเคราะห์ข้อมูลในส่วนนี้ลักษณะแบบสอบถามเป็นแบบข้อความคิดเห็นเกี่ยวกับการออกแบบร้านอาหารไทย แบบสอบถามรวมทั้งสิ้น 3 ฉบับ ซึ่งสรุปออกมาตามความคิดเห็นในแต่ละหัวข้อดังนี้

5.3.1 ผังอาคาร ผังอาคารถ้ามีความยาวของผังมากเกินไป ควรนำประติมากรรมหรือจุดเด่นในผังมาดึงดูดสายตาเพื่อเพิ่มความน่าสนใจ

5.3.2 พื้น เลือกใช้วัสดุที่เป็นไม้ขัดเรียบ ชักเงาในส่วนที่เป็นส่วนที่นั่งเป็นไม้แป้นไปตามขนาดของห้อง ส่วนที่เป็นพื้นปูนขัดด้านเป็นสี ใช้ในส่วนที่ไม่เน้น ความสวยงามมากนักหรือในส่วนที่ใช้งานหนักทนต่อการขีดข่วนหรือง่ายต่อการทำความสะอาด ควรมีการใช้วัสดุที่เหมาะสมกับการใช้งานแต่ละพื้นที่

5.3.3 ผนัง เลือกใช้วัสดุที่เป็นไม้ทั้งวัสดุจริงและทดแทน เพื่อบรรยากาศที่เหมาะสมกับสภาพแวดล้อม สำหรับการเลือกรูปแบบแล้วแต่ความเหมาะสมของผนังว่าควรเรียบหรือมีลูกเล่นและกันช่อง และควรมีการใช้ไฟตกแต่งในส่วนที่ต้องการเน้น

5.3.4 ประตู เลือกบานที่เหมาะสมกับส่วนใช้สอยทั้งบานเฟี้ยมที่เป็นแบบดั้งเดิม , บานเปิดคู่ , บานเปิดเดี่ยว ส่วนการทำลูกฟักหรือขอบประตูนั้นขึ้นอยู่กับการใช้งานอาจเป็นรูปแบบเดิมแต่เปลี่ยนวัสดุให้เป็นแนวทางใหม่ ๆ

5.3.5 หน้าต่าง เลือกบานที่เหมาะสมกับส่วนใช้สอยทั้งบานเฟี้ยมที่เป็นแบบดั้งเดิม , บานเปิดคู่ , บานเปิดเดี่ยว ส่วนการทำลูกฟักหรือขอบหน้าต่างนั้นขึ้นอยู่กับการใช้งานอาจเป็นรูปแบบเดิมแต่เปลี่ยนวัสดุให้เป็นแนวทางใหม่ ๆ



5.3.6 ฝ้าเพดาน เลือกรูปแบบที่เหมาะสมกับลักษณะพื้นที่ ควรมีการใช้ไฟดาวน์ไลท์ ในฝ้าแบบเรียบเพื่อเพิ่มมิติของแสงและการเคลื่อนไหวของสายตา

ตารางที่ 5.1 สรุปรูปแบบจากความคิดเห็นของผู้เชี่ยวชาญ

ลำดับที่	ประเภทของข้อมูล	การนำไปใช้สอย
1	โชนิ่งหมุกุฎิสงฆ์ สามารถนำมาพัฒนาให้เป็นร้านอาหารไทย เนื่องจากมีความสอดคล้องกับ แปลน และฟังก์ชันนั้นลักษณะของ กุฎิสงฆ์ ศาลาดิน และ หอฉัน สามารถนำมาพัฒนาให้เป็นร้านอาหารไทย	เนื่องจากการใช้งานมีความแตกต่างกันเรื่องฐานานุศักดิ์ จึงนำเพียงลักษณะการใช้งานในพื้นที่และบรรยากาศที่สอดคล้อง

เอกสารนี้เป็นเอกสารที่สงวนไว้สำหรับการใช้งานเพื่อการศึกษาเท่านั้น ไม่อนุญาตให้นำไปใช้ประโยชน์ด้านการค้าไม่ว่ากรณีใดๆ ทั้งสิ้น อีกทั้งห้ามมิให้คัดแปลงเนื้อหา และต้องอ้างอิงถึงเจ้าของเอกสารทุกครั้งที่มีการนำไปใช้

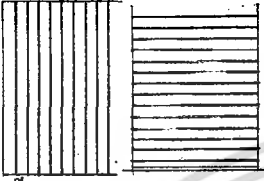
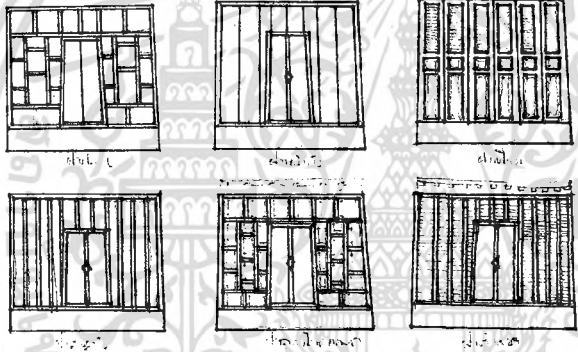
ตารางที่ 5.1 สรุปรูปแบบจากความคิดเห็นของผู้เชี่ยวชาญ(ต่อ)

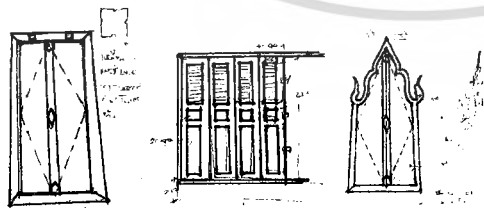
ลำดับที่	ประเภทของข้อมูล	การนำไปใช้สอย
2	<p>พื้นที่เหมาะสำหรับร้านอาหารไทย คือ พื้นไม้ พื้นปูขัด ค้ำ และพื้นกระเบื้องดินเผา พื้นไม้ปูตามยาวหรือตามขวางก็ได้ แล้วแต่โครงสร้าง ของตงและคาน ไปทางไหน</p>  <p>พื้นไม้เป็นหน้ากว้าง 0.20 ซม</p>	<p>ใช้ในส่วน</p> <ul style="list-style-type: none"> - ส่วนที่นั่ง รับประทานอาหาร - ส่วนทางเดิน - ห้องน้ำ - เตรียมอาหาร
3	<p>ผนัง</p> 	<p>ใช้ในส่วน</p>
4	<p>ช่องระบายอากาศ</p> 	<p>ใช้ในส่วน</p>
5	<p>ประตู</p> 	<p>ใช้ในส่วน</p>

เอกสารนี้เป็นเอกสารที่สงวนไว้สำหรับการใช้งานเพื่อการศึกษาเท่านั้น ไม่อนุญาตให้นำไปใช้ประโยชน์ด้านการค้า
 ไม่ว่ากรณีใดๆ ทั้งสิ้น อีกทั้งห้ามมิให้คัดแปลงเนื้อหา และต้องอ้างอิงถึงเจ้าของเอกสารทุกครั้งที่มีการนำไปใช้

ตารางที่ 5.1 สรุปรูปแบบจากความคิดเห็นของผู้เชี่ยวชาญ(ต่อ)

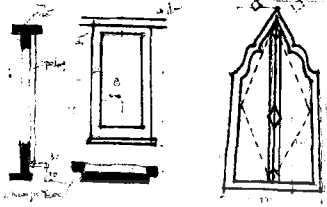
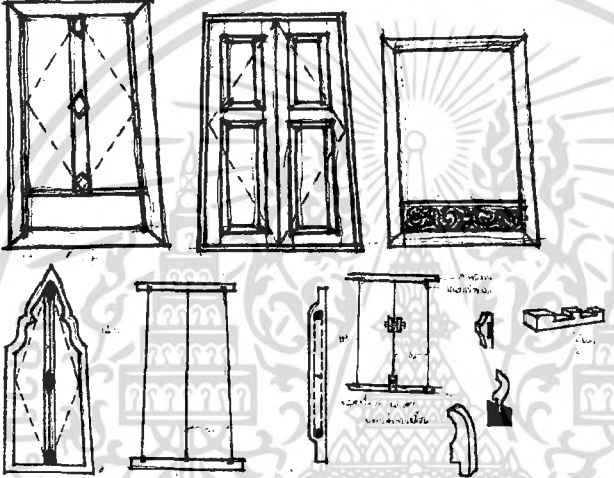
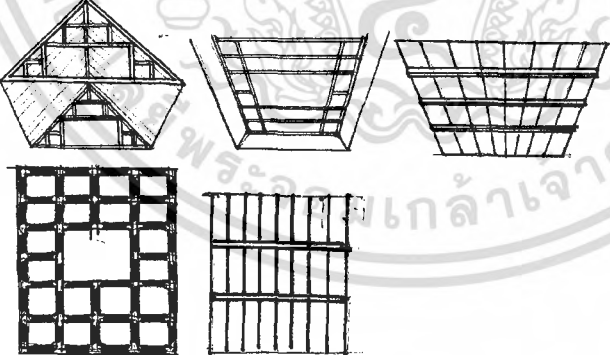
ลำดับที่	ประเภทของข้อมูล	การนำไปใช้สอย
5	<p data-bbox="373 331 435 365">ประตู</p> 	ใช้ในทุกส่วน
6	<p data-bbox="373 667 467 701">หน้าต่าง</p> 	ใช้ในทุกส่วน
7	<p data-bbox="373 1272 451 1305">เพดาน</p> 	ใช้ในทุกส่วน

เอกสารนี้เป็นเอกสารที่สงวนไว้สำหรับการใช้งานเพื่อการศึกษาเท่านั้น ไม่อนุญาตให้นำไปใช้ประโยชน์ด้านการค้าไม่ว่ากรณีใดๆ ทั้งสิ้น อีกทั้งห้ามมิให้ดัดแปลงเนื้อหา และต้องอ้างอิงถึงเจ้าของเอกสารทุกครั้งที่มีการนำไปใช้

ตารางที่ 5.1 สรุปรูปแบบจากความคิดเห็นของผู้เชี่ยวชาญ(ต่อ)

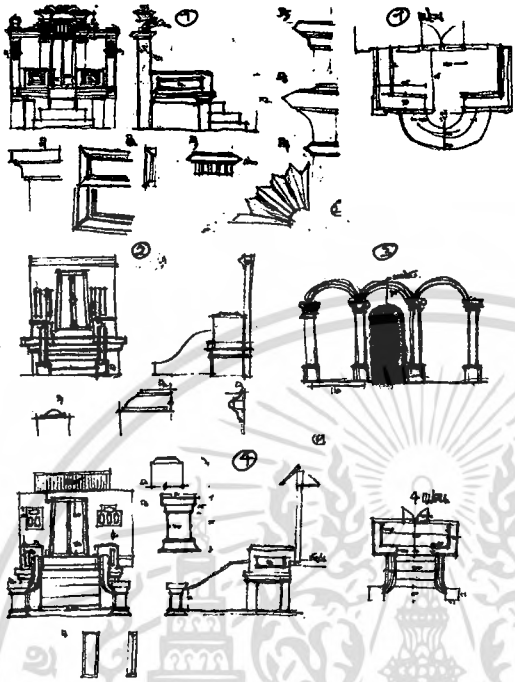
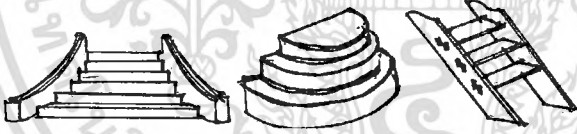
ลำดับที่	ประเภทของข้อมูล	การนำไปใช้สอย
8	<p>ชุนาประตู</p> 	<p>ใช้ในส่วนที่เป็นทางเข้าอาคาร</p>
9	<p>บันได</p> 	<p>ใช้ในส่วนพื้นที่ที่มีการเปลี่ยนระดับ</p>

5.4 วิธีการ และการดำเนินการออกแบบ

เมื่อได้ข้อมูลที่จะใช้เป็นข้อกำหนดในการออกแบบแล้วนั้นจะมีการกำหนดความต้องการในด้านต่าง ๆ เพิ่มเติม ดังนี้

1. ต้องการการออกแบบร้านอาหารไทยที่มีขนาดใหญ่สำหรับรองรับกิจกรรมต่างๆ โดยมีการพัฒนา ในแบบร่วมสมัย ในส่วนที่สอดคล้องกับลักษณะสภาพแวดล้อมในปัจจุบัน ซึ่งมีส่วนประกอบหลักที่เป็นส่วนพื้นที่ให้บริการอาหารและเครื่องดื่ม ให้มีความสะดวกสบายในการใช้บริการ

เอกสารนี้เป็นเอกสารที่สงวนไว้สำหรับการใช้งานเพื่อการศึกษาเท่านั้น ไม่อนุญาตให้นำไปใช้ประโยชน์ด้านการค้าไม่ว่ากรณีใดๆ ทั้งสิ้น อีกทั้งห้ามมิให้คัดแปลงเนื้อหา และต้องอ้างอิงถึงเจ้าของเอกสารทุกครั้งที่มีการนำไปใช้

2. การออกแบบพื้นที่ใช้สอยภายในร้านอาหาร จะต้องสอดคล้องกับพฤติกรรมของผู้รับบริการ ที่มีชีวิตในสังคมเมืองที่มีรูปแบบแผนการดำรงชีวิตที่เปลี่ยนแปลงไป รวมทั้ง สามารถจัดวางอุปกรณ์ข้าวของเครื่องใช้หลักที่จำเป็นในการใช้สอยให้เหมาะสมกับการใช้งาน
3. ใช้วัสดุและเทคโนโลยีที่เหมาะสมและหาง่ายเป็นวัสดุในท้องถิ่น

5.5 สรุปแนวความคิดในการออกแบบ

ร้านอาหารไทยตัวอย่างเป็นร้านที่ตั้งอยู่ในอำเภอเมืองเพชรบุรี เป็นสถานที่ที่ให้บริการอาหารไทยเปิดให้บริการ ทุกวัน ช่วงเวลา 11.00 น. – 14.00 น. มีการบริการอาหารแบบบุฟเฟต์ ช่วงเวลากลางวันและ ตั้งแต่ 18.00- 24.00 น. มีบรรยากาศที่นั่งให้เลือกทั้ง ในร่ม และ กลางแจ้ง ซึ่งจะมีกิจกรรมการแสดงต่างๆ ให้รับชมในช่วงเย็นทุกวัน และส่วนของคอฟฟี่ช็อปจะเปิดบริการในช่วงเย็นเป็นต้นไป

แนวความคิดในการออกแบบสถาปัตยกรรมภายใน โดยการนำเสนอบรรยากาศแบบไทยในส่วนต่างๆ ของร้าน โดยนำผลจากการวิเคราะห์สถาปัตยกรรมวัดใหญ่สุวรรณาราม และสังเคราะห์ผลต่างๆ โดยสร้าง ระบายทั้งเหนือศีรษะ แนวตั้ง และระนาบพื้น และของตกแต่งที่เป็นอุปกรณ์เสริมบรรยากาศและสื่อถึงอารมณ์ความรู้สึกที่บ่งบอกถึงเอกลักษณ์สถาปัตยกรรมวัดใหญ่สุวรรณาราม นอกจากนี้ ยังใช้แสงประดิษฐ์มาช่วยเสริมสร้างบรรยากาศภายใน เพื่อช่วยให้รูปแบบซึ่งได้รับการออกแบบ มีสุนทรียภาพสมบูรณ์มากขึ้น

5.6 ตัวอย่างงานออกแบบ

การนำเสนอผลงานการออกแบบมุ่งเน้นเพียงรูปแบบสถาปัตยกรรมภายในที่สอดคล้องกับสถาปัตยกรรมกรรมวัดใหญ่สุวรรณารามจากการศึกษาและความคิดเห็นของผู้เชี่ยวชาญ เพื่อเป็นแนวทางในการออกแบบสถาปัตยกรรมภายในร้านอาหารไทยเป็นหลัก

การจัดพื้นที่ แบ่งส่วนรับประทานอาหารเป็น ส่วนอินดอร์ และส่วนกึ่งเอาท์ดอร์ โดยทางเข้าร้านกำหนดให้เหลือเพียงทางเดียว เพื่อความสะดวกในการต้อนรับและควบคุมการเข้าออก โดยส่วนต้อนรับจะอยู่บริเวณลานทางเข้า

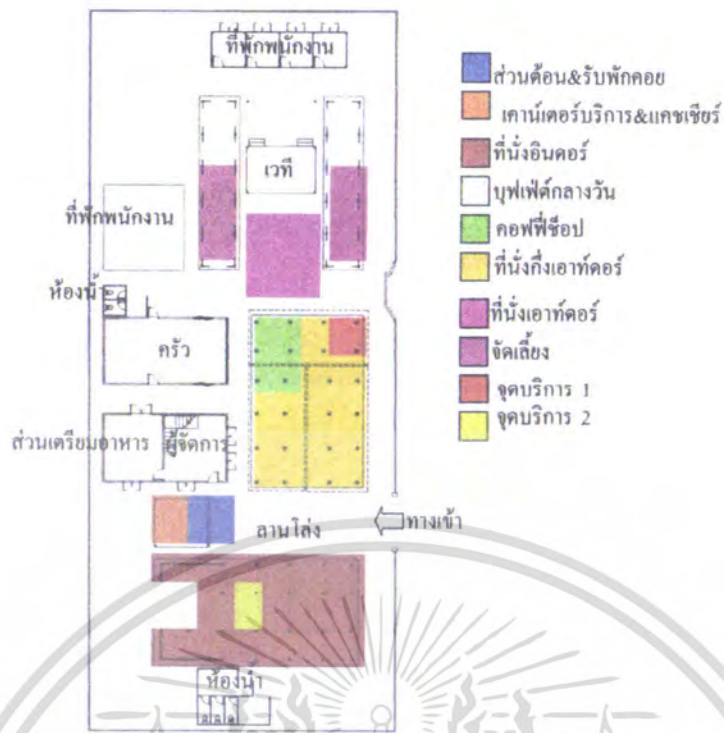

ภาพที่ 5.1 แสดงการจัดวางโซนนิ่ง

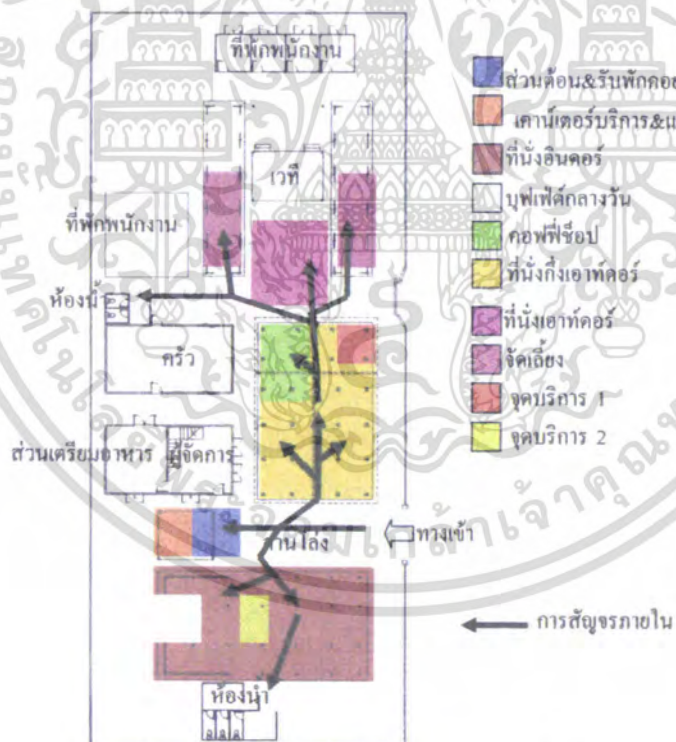

ภาพที่ 5.2 แสดงการสัญจรภายในร้าน

เอกสารนี้เป็นเอกสารที่สงวนไว้สำหรับการใช้งานเพื่อการศึกษาเท่านั้น ไม่อนุญาตให้นำไปใช้ประโยชน์ด้านการค้าไม่ว่ากรณีใดๆ ทั้งสิ้น อีกทั้งห้ามมิให้ตัดแปลงเนื้อหา และต้องอ้างอิงถึงเจ้าของเอกสารทุกครั้งที่มีการนำไปใช้

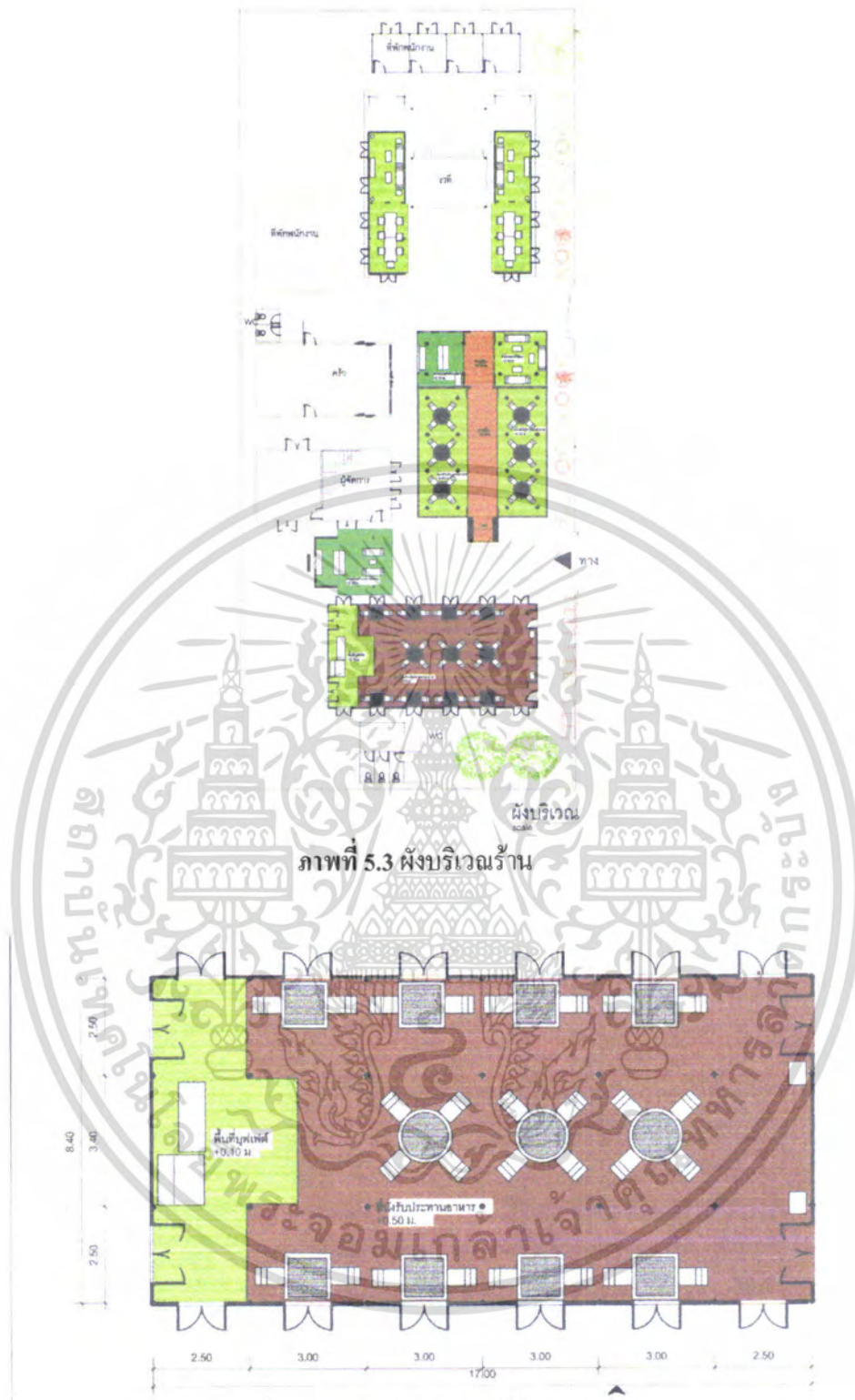

ภาพที่ 5.3 ผังบริเวณร้าน

ภาพที่ 5.4 แสดงอาคารหลัก (ที่นั่งอินคอร์)

เอกสารนี้เป็นเอกสารที่สงวนไว้สำหรับการใช้งานเพื่อการศึกษาเท่านั้น ไม่อนุญาตให้นำไปใช้ประโยชน์ด้านการค้าไม่ว่ากรณีใดๆ ทั้งสิ้น อีกทั้งห้ามมิให้ดัดแปลงเนื้อหา และต้องอ้างอิงถึงเจ้าของเอกสารทุกครั้งที่มีการนำไปใช้



ภาพที่ 5.5 แสดงทัศนียภาพภายในอาคารหลัก (อินดอร์)

5.6.1 แนวทางการออกแบบส่วนที่นั่งแบบอินดอร์

- ที่นั่งเป็นแบบหลุมวงกลม โดยการนั่งกับพื้นมีเบาะรองนั่งเป็นชุดหมอนชนิด การนั่งกับพื้นทำให้สัมผัสถึงบรรยากาศเหมือนการนั่งใน ศาลาการเปรียญ หรือ หอฉัน
- พื้นเป็นพื้น ไม้ขัดเรียบ ชักเงา
- ผนักเป็นผนักแบบฝาปะกน ส่วนด้านหลังเคาน์เตอร์ เป็นการเขียนจิตรกรรม เรื่องราว ธรรมชาติและสัตว์ต่างๆ
- หน้าต่างเป็นแบบบานเปิดคู่ มีกลอนตาล และ กรอบซุ้มเรือนแก้ว ตัวบานเป็นบานไม้
- อุปกรณ์ในการรับประทานอาหาร เป็นแบบเครื่องเบญจรงค์ เพื่อให้เข้ากับบรรยากาศ
- ฝ้าเพดานเป็นแบบตาราง และ ทำโครงสร้าง รางเส้นแบบโครงสร้าง รางแบบประคูด



ภาพที่ 5.6 แสดงรูปด้านอาคารหลัก (อินดอร์)

เอกสารนี้เป็นเอกสารที่สงวนไว้สำหรับการใช้งานเพื่อการศึกษาเท่านั้น ไม่อนุญาตให้นำไปใช้ประโยชน์ด้านการค้า ไม่ว่ากรณีใดๆ ทั้งสิ้น อีกทั้งห้ามมิให้ตัดแปลงเนื้อหา และต้องอ้างอิงถึงเจ้าของเอกสารทุกครั้งที่มีการนำไปใช้

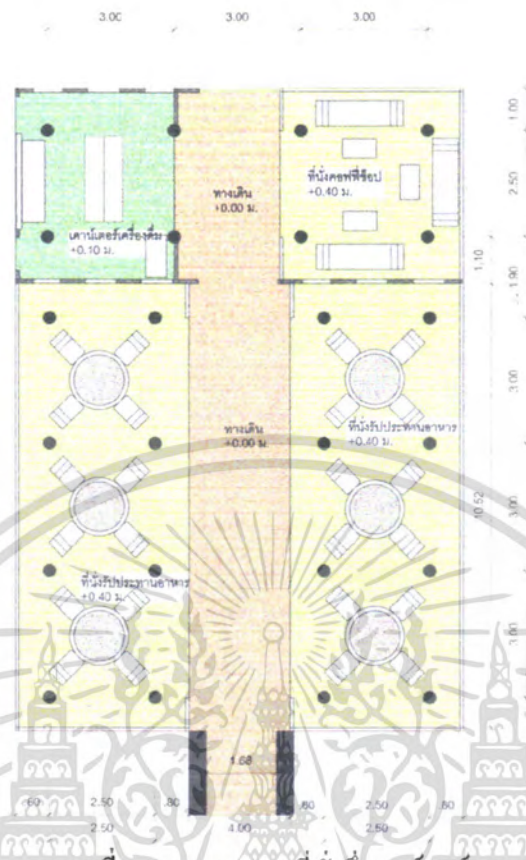

ภาพที่ 5.7 แสดงอาคารที่นั่งกงเขาทอดอร์



ภาพที่ 5.8 ทศนียภาพส่วนคอฟฟี่ช็อป

เอกสารนี้เป็นเอกสารที่สงวนไว้สำหรับการใช้งานเพื่อการศึกษาเท่านั้น ไม่อนุญาตให้นำไปใช้ประโยชน์ด้านการค้าไม่ว่ากรณีใดๆ ทั้งสิ้น อีกทั้งห้ามมิให้ตัดแปลงเนื้อหา และต้องอ้างอิงถึงเจ้าของเอกสารทุกครั้งที่มีการนำไปใช้

5.6.2 แนวทางการออกแบบส่วนที่นั่งคอฟฟี่ช็อป

- พื้นเป็นไม้ขัดเรียบชักเงา
- ที่นั่งเบนนั่งกับพื้น มีเบาะรองนั่งเป็นชุดหมอนชนิด
- ผนักด้านหน้าทำลักษณะเป็นซุ้มประตู ส่วนด้านอื่นเป็นผนักเดี่ยวแบบศาลคลุม
- เพดานเป็นแบบโชว์โครงสร้างหลังคา มีระแนงไม้โดยรอบเสา
- โต๊ะคอฟฟี่เทเบิล โต๊ะไม้ลักษณะแบบขาลิงห์



ภาพที่ 5.9 แสดงทัศนียภาพ ที่นั่งแบบกิ่งเอาท้อร์

5.6.3 แนวทางการออกแบบส่วนที่นั่งแบบกิ่งเอาท้อร์

- พื้นเป็นไม้ขัดเรียบชักเงา
 - ที่นั่งแบบหลุมนั่งกับพื้น มีเบาะรองนั่งเป็นชุดหมอนชนิด
 - ผนักด้านด้านยาวหนึ่งด้าน ทำเป็นแบบ โครงฝาปะกน และกรอบหน้าต่างแบบ
- ซุ้มเรือนแก้ว ส่วนด้านอื่นเป็นผนักเดี่ยวแบบศาลคลุม
- เพดานเป็นแบบตาราง ใสไฟควานี่ไลท์ มีระแนงไม้โดยรอบเสา
 - ชุดรับประทานอาหารเป็นแบบเครื่องเบญจรงค์

เอกสารนี้เป็นเอกสารที่สงวนไว้สำหรับการใช้งานเพื่อการศึกษาเท่านั้น ไม่อนุญาตให้นำไปใช้ประโยชน์ด้านการค้า ไม่ว่ากรณีใดๆ ทั้งสิ้น อีกทั้งห้ามมิให้ดัดแปลงเนื้อหา และต้องอ้างอิงถึงเจ้าของเอกสารทุกครั้งที่มีการนำไปใช้



ภาพที่ 5.10 แสดงทัศนียภาพทางเข้าอาคารแบบกิ่งเอาที่คอร

5.6.4 แนวทางการออกแบบส่วนทางเข้าอาคารแบบกิ่งเอาที่คอร

- ทางเข้าทำเป็นซุ้มประตูแบบซุ้มโค้ง ลักษณะแบบทางเข้าซุ้มกำแพงแก้ววัดใหญ่

สุวรรณาราม



ภาพที่ 5.11 แสดงทัศนียภาพส่วนเคาน์เตอร์เครื่องดื่ม

เอกสารนี้เป็นเอกสารที่สงวนไว้สำหรับการใช้งานเพื่อการศึกษาเท่านั้น ไม่อนุญาตให้นำไปใช้ประโยชน์ด้านการค้าไม่ว่ากรณีใดๆ ทั้งสิ้น อีกทั้งห้ามมิให้ตัดแปลงเนื้อหา และต้องอ้างอิงถึงเจ้าของเอกสารทุกครั้งที่มีการนำไปใช้

5.6.5 แนวทางการออกแบบส่วนเคาน์เตอร์เครื่องดื่ม

- พื้นเป็นปูนขัดด้านสีเทา ส่วนพื้นด้านหน้าเป็นกระเบื้องดินเผา
- ผงังด้านหน้าทำเป็นแบบฝาไหล ใช้ไฟสปอตไลท์ เน้นให้สวยงาม ส่วนผนังด้านอื่นเป็นผนังโครงไม้ทำเป็นกรอบซุ้มประตู
- ฝ้าเพดานโชว์โครงสร้างเลียนแบบโครงแบบประตู กรอบซุ้มด้านหน้าตัดทอนรูปแบบจากรวงผึ้งศาลาการเปรียญ วัสดุเป็นการประดับกระจกสีทอง

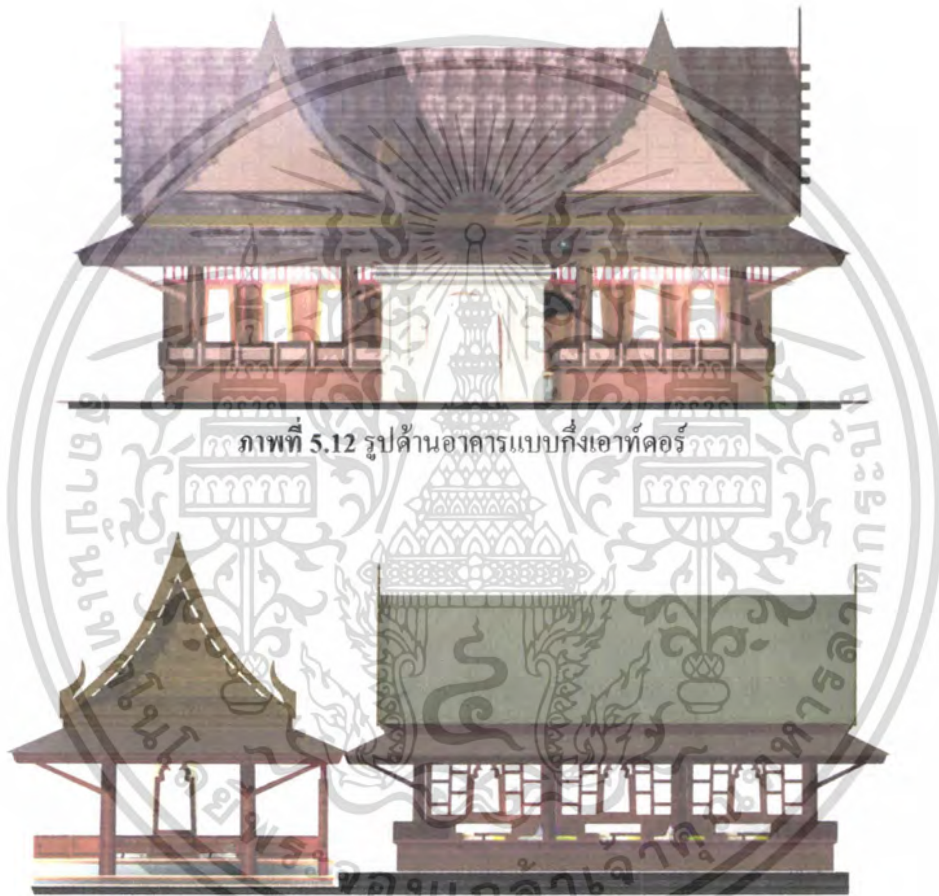

ภาพที่ 5.12 รูปด้านอาคารแบบกิ่งเอาต์ดอร์

ภาพที่ 5.13 รูปด้านอาคารแบบกิ่งเอาต์ดอร์

เอกสารนี้เป็นเอกสารที่สงวนไว้สำหรับการใช้งานเพื่อการศึกษาเท่านั้น ไม่อนุญาตให้นำไปใช้ประโยชน์ด้านการค้าไม่ว่ากรณีใดๆ ทั้งสิ้น อีกทั้งห้ามมิให้ดัดแปลงเนื้อหา และต้องอ้างอิงถึงเจ้าของเอกสารทุกครั้งที่มีการนำไปใช้

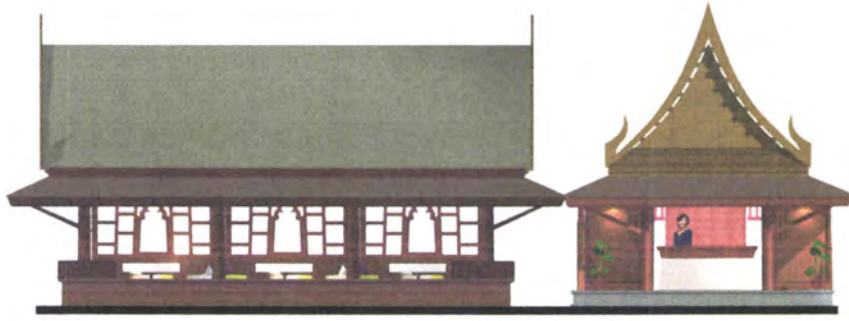

ภาพที่ 5.14 รูปด้านอาคารแบบกึ่งเอาต์ดอร์



ภาพที่ 5.15 ผังพื้นที่ส่วนต้อนรับ

ภาพที่ 5.16 แสดงทัศนียภาพส่วนต้อนรับและพักผ่อน

เอกสารนี้เป็นเอกสารที่สงวนไว้สำหรับการใช้งานเพื่อการศึกษาเท่านั้น ไม่อนุญาตให้นำไปใช้ประโยชน์ด้านการค้าไม่ว่ากรณีใดๆ ทั้งสิ้น อีกทั้งห้ามมิให้ดัดแปลงเนื้อหา และต้องอ้างอิงถึงเจ้าของเอกสารทุกครั้งที่มีการนำไปใช้

5.6.7 แนวทางการออกแบบส่วนเคาน์เตอร์เครื่องต้ม

- พื้นเป็นปูนขัดด้านสีฟ้า
- ผนังด้านในเป็นผนังปูนสีเหลืองเปลือกไข่ ส่วนผนังด้านหลังเคาน์เตอร์เป็นซุ้ม

แบบหอระฆัง

- ฝ้าเพดานแบบแผ่น ไม้ตีเรียบ และฝ้ายิปซัมฉาบเรียบ
- เสาตกแต่งเป็นลักษณะแบบ ออกเลาประตู่



ภาพที่ 5.17 แสดงรูปด้านส่วนต้อนรับและพักคอย

5.7 ข้อเสนอแนะแนวทางการศึกษาสถาปัตยกรรมวัดใหญ่สุวรรณารามต่อไป

- ควรศึกษาความเหมาะสมในการประยุกต์ใช้อาคารที่มีความสัมพันธ์กันในพฤติกรรมและแนวคิดในการออกแบบ
- นำผลการศึกษาไปเพื่อเป็นแนวทางในการออกแบบสถาปัตยกรรมภายในอื่นๆ

เอกสารนี้เป็นเอกสารที่สงวนไว้สำหรับการใช้งานเพื่อการศึกษาเท่านั้น ไม่อนุญาตให้นำไปใช้ประโยชน์ด้านการค้า ไม่ว่ากรณีใดๆ ทั้งสิ้น อีกทั้งห้ามมิให้ตัดแปลงเนื้อหา และต้องอ้างอิงถึงเจ้าของเอกสารทุกครั้งที่มีการนำไปใช้

บรรณานุกรม

- ขุนชาญ ชาญใช้จักร.2514.ประวัติและพระเครื่องวัดเขาตะเครา.ธนบุรี : โรงพิมพ์นวชาติการพิมพ์
 คณะอนุกรรมการสืบค้นประวัติศาสตร์ไทยเกี่ยวกับเอกสารภาษาจีน. “การสืบค้น
 ประวัติศาสตร์ไทยเกี่ยวกับจีนในเอกสารภาษาจีน, “ผลงานประวัติศาสตร์เอกสาร
 โบราณคดีปีที่ 7, เล่มที่ 2 .2516.กรุงเทพฯ : โรงพิมพ์สำนักนายกรัฐมนตรีย
- คำให้การชาวกรุงเก่า. 2515. กรุงเทพฯ : คลังวิทยา
- คำให้การชาวกรุงเก่า. 2515. กรุงเทพฯ : โรงพิมพ์เจริญธรรม
- คณะกรรมการพิจารณาและจัดพิมพ์เอกสารทางประวัติศาสตร์.2525. “สมุดภาพศิลปกรรม วัดใหญ่
 สุวรรณาราม”
- จุฬาทิพย์ อินทราไสย.2545. “สถาปัตยกรรมภายในพระอุโบสถและพระวิหารสมัยอยุธยาตอน
 ปลาย”วิทยานิพนธ์ตามหลักสูตรปริญญาศิลปศาสตรมหาบัณฑิต มหาวิทยาลัยศิลปากร
- จุฬิศพงศ์ จุฬารัตน์ .2535. “การศึกษาวิวัฒนาการทางสถาปัตยกรรมของสุโขทัยทรงกลม 2 แบบ(ทรง
 ระฆังกลม และทรงระฆังกลมบนฐานชั้นบนแปดเหลี่ยม)ในเขตจังหวัดพระนครศรีอยุธยา”
 วิทยานิพนธ์ปริญญาศิลปศาสตรมหาบัณฑิต สาขาวิชาประวัติศาสตร์สถาปัตยกรรม บัณฑิต
 วิทยาลัย มหาวิทยาลัยศิลปากร
- จำนง ทองประเสริฐ. 2534. ประวัติพุทธศาสนาในเอเชียอาคเนย์ กรุงเทพฯ : โรงพิมพ์คุรุสภา
- จดหมายเหตุเรื่องประดิษฐานพระองค์สยามวงศ์ในลังกาวิปี. 2515. กรุงเทพฯ : โรงพิมพ์พุทธ
 อุปถัมภ์. พิมพ์เนื่องในงานพระเมรุพระศพสมเด็จพระอริยวงศาคตญาณ สมเด็จพระสังฆราช
 (จวน อุฏฐายี)
- จังหวัดเพชรบุรี สมุดเพชรบุรี. 2525. พระนคร:เรือนแก้วการพิมพ์
- จังหวัดเพชรบุรี. 2533. “เอกสารประกอบการสัมมนา ภาควิชาโบราณคดี คณะ โบราณคดี
 มหาวิทยาลัยศิลปากร”
- ชิน อยู่ดี.2521. ดินแดนภาคใต้สมัยก่อนประวัติศาสตร์(ม.ป.ท.)
- ตำนานพระธาตุเมืองนครศรีธรรมราช.2503.พระนคร : ม.ป.ท.,พิมพ์ในงานฉานปณกิจศพนางนุพิน
 ไตรภักดี
- ทิวา ศุภจรยา. 2534. “ชุมชนโบราณในเมืองไทยจากหลักฐานภาพถ่ายทางอากาศ”. สารานุกรม
 ไทยสำหรับเยาวชน 15
- ทิวา เฟื่อนปฐม.2543. “การศึกษาพุทธสถาปัตยกรรมสมัยราชวงศ์บ้านพลูหลวง” วิทยานิพนธ์ตาม
 หลักสูตรปริญญาศิลปศาสตรมหาบัณฑิต มหาวิทยาลัย

เอกสารนี้เป็นเอกสารที่สงวนไว้สำหรับการใช้งานเพื่อการศึกษาเท่านั้น ไม่อนุญาตให้นำไปใช้ประโยชน์ด้านการค้า
 ไม่ว่าจะกรณีใดๆ ทั้งสิ้น อีกทั้งห้ามมิให้ตัดแปลงเนื้อหา และต้องอ้างอิงถึงเจ้าของเอกสารทุกครั้งที่มีการนำไปใช้

- ธนวิทย์ ฉุกฉ่ำ.2548. “การศึกษาสถาปัตยกรรมวัดสระบัว จังหวัดเพชรบุรี” วิทยานิพนธ์ตาม
หลักสูตรปริญญาศิลปศาสตรมหาบัณฑิต มหาวิทยาลัย
น. ณ ปากน้ำ.2529.ความเป็นมาของสถาปัตยกรรมเจดีย์ในสยามประเทศ.กรุงเทพฯ:สำนักพิมพ์เมืองโบราณ
น. ณ ปากน้ำ.2537.งานจำหลักไม้:ศิลปะและสถาปัตยกรรมไทย.กรุงเทพฯ:ด้านสุทธาการพิมพ์
ฝ่ายอนุรักษ์จิตรกรรมฝาผนังและปติมากรรมคิดที่กอง โบราณคดีกรมศิลปากร.2536.
จิตรกรรมฝาผนังในประเทศไทยชุดที่ 002 เล่มที่ 5.กรุงเทพฯ:ฉลองรัตน์
- นิจ วิทยิระนันท์.2539. อาษาวารสารสถาปัตยกรรม (บทความสถาปัตยกรรม) : (ปลูกอาชุก ส
รินธร เรื่องสถาปัตยกรรมไทย. กรุงเทพฯ : สำนักพิมพ์ จุฬาลงกรณ์มหาวิทยาลัย
- นรารักษ์ สมบัติทอง. 2547. “การออกแบบและก่อสร้างศาลาการเปรียญเครื่องไม้ในจังหวัด
เพชรบุรี” วิทยานิพนธ์ตามหลักสูตรปริญญาศิลปศาสตรมหาบัณฑิต มหาวิทยาลัย
นิริ เอียวศรีวงศ์ .2536. “การเมืองไทยสมัยพระเจ้ากรุงธนบุรี,” ศิลปวัฒนธรรมฉบับพิเศษ พิมพ์ครั้งที่
ที่ 2. กรุงเทพฯ : โรงพิมพ์ปริทัศน์พิมพ์เขต
- บุญชู โรจนเสถียร. 2548. ตำนานสถาปัตยกรรมไทย 2 : สถาปัตยกรรม .กรุงเทพฯ : พิกเกอร์เบรณ.
- ปัทมา วิจิตรจรรยา. 2543. “การศึกษาแผนผังวัดสมัยอยุธยาในเขตจังหวัดพระนครศรีอยุธยา”
วิทยานิพนธ์มหาบัณฑิต สาขาวิชาประวัติศาสตร์สถาปัตยกรรม บัณฑิตวิทยาลัย มหาวิทยาลัย
ศิลปากร
- ประยูร อุทธาภูษะ. 2512. “เที่ยวชมศิลปะ” .ธนบุรี:บางสะพานการพิมพ์
ฝั่งเมืองเพชรบุรี .2534.กรุงเทพฯ : โรงพิมพ์ส่วนท้องถิ่นกรมการปกครอง
พระบาทสมเด็จพระจอมเกล้าเจ้าอยู่หัว . พระราชพงศาวดารฉบับราชหัตถเลขา เล่ม 2
พิริยะ ไกรฤกษ์. 2545. ศิลปะสุโขทัยและอยุธยา ภาพลักษณ์ที่ต้องเปลี่ยนแปลง.กรุงเทพฯ :อัมรินทร์
พรินต์ติ้งแอนด์พับลิชชิ่ง
- พ. พรหมพิจิตร.พุทธศิลป์ สถาปัตยกรรม ภาคต้น
พิริยะ ไกรฤกษ์. 2523. “ศิลปะทัศนียภาพก่อนพุทธศตวรรษที่ 19” .กรุงเทพฯ : โรงพิมพ์อมรินทร์การ
พิมพ์
- ม.ร.ว. คึกฤทธิ์ ปราโมช.2525.ลักษณะไทย (เล่มหนึ่ง) ภูมิหลัง. กรุงเทพฯ: ไทยวัฒนาพานิช
ม.ร.ว. แฉ่งน้อย สักดิ์ศรี.2544.สถาปัตยกรรมไทย.กรุงเทพฯ: โรงพิมพ์จุฬาลงกรณ์มหาวิทยาลัย
เมืองโบราณ.2526. วัดใหญ่สุวรรณาราม.กรุงเทพฯ:สำนักพิมพ์เมืองโบราณ
- มาณฑ อิศรเดช.2527. “การศึกษาจิตรกรรมฝาผนังสมัยอยุธยาสกุลช่างเพชรบุรีที่วัดใหญ่สุวรรณา
ราม” วิทยานิพนธ์ตามหลักสูตรปริญญาศิลปศาสตรมหาบัณฑิต มหาวิทยาลัยศิลปากร
- มองซิเออร์ ดันเย. 2508. “ประชุมพงศาวดาร เล่ม 18” . กรุงเทพฯ : โรงพิมพ์คุรุสภา

- ยอร์ช เซเคส์. 2526. “การขุดค้นที่พงศึกและความสำคัญต่อประวัติศาสตร์สมัยโบราณแห่งประเทศไทย” รวบรวมบทความของ ศาสตราจารย์ยอร์ช เซเคส์. กรุงเทพฯ : องค์การคำครุสภา
 ถิ่น. 2508. ประชุมพงศาวดาร เล่ม 16. กรุงเทพฯ : โรงพิมพ์ครุสภา
- ฤทัย ใจจงรัก. 2543. เรือนไทยเดิม. กรุงเทพฯ : โรงพิมพ์มหาวิทยาลัยธรรมศาสตร์
- วิมลสิทธิ์ ทรยางกูร. 2537. “อาชวารสารสถาปัตยกรรม (บทความสถาปัตยกรรม) : ข้อจำกัดและ
 ทางเลือกในการสืบสาน” . กรุงเทพฯ : สำนักพิมพ์ จุฬาลงกรณ์มหาวิทยาลัย
- วิมลสิทธิ์ ทรยางกูร. 2537. “อาชวารสารสถาปัตยกรรม (บทความสถาปัตยกรรม) : การอภิปราย
 เรื่อง เอกลักษณะสถาปัตยกรรมไทย สำหรับอาคารทางราชการและอาคารสาธารณะใน
 ภาคเหนือ ภาคใต้ ภาคตะวันออกเฉียงเหนือ และภาคกลาง”. กรุงเทพฯ : สำนักพิมพ์
 จุฬาลงกรณ์มหาวิทยาลัย
- วรุณบุพา สนิทวงศ์ ณ อยุธยา และคณะ(แปล). 2522. “ประวัติศาสตร์เอเชียตะวันออกเฉียงใต้”
 กรุงเทพฯ : โรงพิมพ์ไทยวัฒนาพานิช
- ศรีจักร วัลลิโกดม. 2535. “สยามประเทศ”. กรุงเทพฯ : พิมพ์ครั้งที่ 2, โรงพิมพ์บริษัทพิมพ์เนศ
 พรินต์ติ้ง
- ศรีจักร วัลลิโกดม. 2525. “สมมุติฐานเกี่ยวกับบ้านเมืองในดินแดนประเทศไทยก่อนพุทธ
 ศตวรรษที่ 20”, ใน โบราณคดีไทยในทศวรรษที่ผ่านมา กรุงเทพฯ : โรงพิมพ์เมืองโบราณ
 ศิลปหัตถกรรมช่างทองเมืองเพชร: ความเป็นมาและสภาพปัจจุบัน. 2535. กรุงเทพฯ : อัมรินทร์พรินต์
 ดิงแอนด์พับลิชชิง
- สุรศักดิ์ รอดเพราะบุญ. 2538. “การออกแบบพระอุโบสถและพระวิหารสมัยอยุธยาตอนปลายเมือง
 เพชรบุรี” วิทยานิพนธ์ตามหลักสูตรปริญญาศิลปศาสตรมหาบัณฑิต มหาวิทยาลัยศิลปากร
 สมคิด จิระทัศนกุล. 2544. “วัด: พุทธสถานสถาปัตยกรรมไทย”. กรุงเทพฯ : โรงพิมพ์
 มหาวิทยาลัยธรรมศาสตร์
- สมคิด จิระทัศนกุล. 2546. “คติ สัญลักษณ์และความหมายของซุ้มประตู-หน้าต่างไทย”. กรุงเทพฯ :
 อัมรินทร์พรินต์ติ้งแอนด์พับลิชชิง
- สมใจ นุ่มเล็ก. 2539. “เครื่องบนและงานประดับของสถาปัตยกรรมไทย” . กรุงเทพฯ : อัมรินทร์พรินต์
 ดิงแอนด์พับลิชชิง
- เสนอ นิลเดช. 2544. “ประวัติศาสตร์สถาปัตยกรรมไทย”. กรุงเทพฯ : โรงพิมพ์
 มหาวิทยาลัยธรรมศาสตร์
- สันติ เล็กสุขุม. 2544. “ประวัติศาสตร์ศิลปะไทย(ฉบับย่อ) การเริ่มต้นและการสืบเนื่องงานช่างใน
 ศาสนา”. กรุงเทพฯ : คำนสุทธาการพิมพ์
- สุเมธ ชุมสาย ณ อยุธยา. “น้ำ ป่อเกิดแห่งวัฒนธรรม”. กรุงเทพฯ : เอ็น เอส ที พรินต์ติ้งกรุ๊ป

สันติ เล็กสุขุม. 2535. “เจดีย์ : ความเป็นมาและคำศัพท์เรียกองค์ประกอบเจดีย์ในประเทศไทย”.

กรุงเทพฯ : สำนักพิมพ์มติชน.

สุภัทรดิศ ดิศกุล. 2512. “สมุดภาพศิลปกรรมวัดใหญ่สุวรรณาราม จังหวัดเพชรบุรี” กรุงเทพฯ: อัมรินทร์การพิมพ์

สายสุวรรณ(นามแฝง),ผู้แปล.2501. “ไทยในจดหมายเหตุแคมป์เฟอร์” . พระนคร : ม.ป.ท.,2501.

พิมพ์เนื่องในงานสถาปนากิจศพ นางคำมา มุทิราจกุล

สมเด็จพระยาดำรงราชานุภาพ. “ฝรั่งเศสกับไทย”. ประชุมพงศาวดารเล่ม 15

สวาท เสนาณรงค์. 2529. “ภูมิศาสตร์ประเทศไทย” (กรุงเทพฯ : พิมพ์ครั้งที่ 5, โรงพิมพ์ไทยวัฒนาพานิช

สุนนท์ ปาลกะวงศ์ ณ อยุธยา และคณะ. โครงการศึกษาศิลปกรรมประเพณีในจังหวัดเพชรบุรี

(ปัจจุบันคือปี พ.ศ. 2549 เมืองเพชรบุรีมี 8 อำเภอ โดยยกฐานะกิ่งอำเภอหนองหญ้าปล้องและกิ่งอำเภอแก่งกระจาน เพิ่มขึ้นอีกเป็น 2 อำเภอ)

สำนักนายกรัฐมนตรี. “จารึกกรุงสุโขทัยที่ได้พบก่อน พ.ศ. 2467 หลักที่ 1 ศิลจารึกพ่อขุนรามคำแหง”

สมศักดิ์ รัตนกุล. 2535. “โบราณคดีเมืองคูบัว”. กรุงเทพฯ : ม.ป.ท., พิมพ์เนื่องในงานพระราชทานเพลิงศพ ว่าที่ร้อยตรีสมศักดิ์ รัตนกุล

สิริวัฒน์ คำวันสา. 2541. “ประวัติพุทธศาสนาในเอเชียอาคเนย์” กรุงเทพฯ : โรงพิมพ์สหธรรมมิก

หลวงบริบาลบุรีภัณฑ์. 2531. “มูลเหตุในการสร้างวัด”, ในเรื่องโบราณคดี. กรุงเทพฯ : อัมรินทร์พรินต์ติ้ง

หม่อมเจ้า สุภัทรดิศ ดิศกุล. 2538. “ศิลปะในประเทศไทย”. กรุงเทพฯ: พิมพ์ครั้งที่ 10, โรงพิมพ์มหาวิทยาลัยธรรมศาสตร์

อานนท์ เรืองกาญจนวิทย์.2545. “การออกแบบพระอุโบสถและพระวิหารแบบไทยประเพณีสมัยอยุธยาตอนปลาย” วิทยานิพนธ์ตามหลักสูตรปริญญาศิลปศาสตรมหาบัณฑิต มหาวิทยาลัย

อนุวิทย์ เจริญศุกกุล. 2521. “องค์ประกอบสถาปัตยกรรมไทย”. กรุงเทพฯ: อักษรสัมพันธ์

อนุวิทย์ เจริญศุกกุล. 2524. “แบบโครงสร้างและระเบียบการก่ออิฐสถาปัตยกรรมสกุลเขมรและศรีวิชัย”. กรุงเทพฯ : โรงพิมพ์มหาวิทยาลัยธรรมศาสตร์



ภาคผนวก ก.

เอกสารทางราชการ

เอกสารนี้เป็นเอกสารที่สงวนไว้สำหรับการใช้งานเพื่อการศึกษาเท่านั้น ไม่อนุญาตให้นำไปใช้ประโยชน์ด้านการค้า
ไม่ว่ากรณีใดๆ ทั้งสิ้น อีกทั้งห้ามมิให้ตัดแปลงเนื้อหา และต้องอ้างอิงถึงเจ้าของเอกสารทุกครั้งที่มีการนำไปใช้



ที่ ศษ 0524.04/ 1330

คณะครุศาสตร์อุตสาหกรรม
สถาบันเทคโนโลยีพระจอมเกล้า
เจ้าคุณทหารลาดกระบัง ถนนฉลองกรุง
เขตลาดกระบัง กรุงเทพฯ 10520

4 เมษายน 2550

เรื่อง ขอบความอนุเคราะห์ให้นักศึกษา

เรียน ผู้อำนวยการสำนักไมรานครี กรมศิลปากร

ด้วย นายอนุคุณ ศรีทอง นักศึกษาคณะครุศาสตร์อุตสาหกรรม ชั้นปีที่ 2 ภาควิชาครุศาสตร์;
สถาปัตยกรรม สาขาวิชาสถาปัตยกรรมภายใน มีความประสงค์จะทำการศึกษาค้นคว้าประกอบการทำวิทยุงานพนธ์
เรื่อง โครงการศึกษาสถาปัตยกรรมวัดใหญ่สุวรรณาราม จังหวัดเพชรบุรี เพื่อเป็นแนวทางในการออกแบบสถาปัตยกรรม
ซึ่งเป็นส่วนหนึ่งของการศึกษาดมหลักสูตรครุศาสตร์อุตสาหกรรมบัณฑิต สาขาวิชาสถาปัตยกรรมภายใน

คณะครุศาสตร์อุตสาหกรรม มีความประสงค์ขอความอนุเคราะห์ข้อมูลวัดใหญ่สุวรรณาราม แบบแปลน
พื้น รูปด้าน รูปตัด พร้อมทั้งภาพถ่ายภาพบริเวณภายใน-ภายนอก เพื่อนำมาเป็นกรณีศึกษา ประกอบการทำวิทยุงานพนธ์
ทางคณะฯ หวังว่าจะได้รับความอนุเคราะห์ และความร่วมมือด้วยดี และขอรับรองว่าข้อมูลที่ได้รับขอมความอนุเคราะห์จะใช้
ในการเรียนการสอนเท่านั้น

จึงเรียนมาเพื่อ โปรดพิจารณาให้ความอนุเคราะห์ด้วย จักขอบคุณยิ่ง

ขอแสดงความนับถือ

(รองศาสตราจารย์ พิระวุฒิ สุวรรณจันทร์)

รองคณบดีกำกับดูแลงานด้านวิชาการและพัฒนา

ปฏิบัติราชการแทนคณบดี

ภาควิชาครุศาสตร์สถาปัตยกรรม

โทร. 0-2737-3000 ต่อ 3713

โทรสาร 02-326-4499

เอกสารนี้เป็นเอกสารที่สงวนไว้สำหรับการใช้งานเพื่อการศึกษาเท่านั้น ไม่อนุญาตให้นำไปใช้ประโยชน์ด้านการค้า
ไม่ว่ากรณีใดๆ ทั้งสิ้น อีกทั้งห้ามมิให้ดัดแปลงเนื้อหา และต้องอ้างอิงถึงเจ้าของเอกสารทุกครั้งที่มีการนำไปใช้

ที่ ศธ 0524.04/ 0101



คณะครุศาสตร์อุตสาหกรรม
สถาบันเทคโนโลยีพระจอมเกล้า
เจ้าคุณทหารลาดกระบัง ถนนฉลองกรุง
เขตลาดกระบัง กรุงเทพฯ 10520

มกราคม 2550

เรื่อง ขอบความอนุเคราะห์ให้นักศึกษา

นมัสการ เจ้าอาวาสวัดใหญ่สุวรรณาราม

ด้วยนายวคุณ ศรีทอง นักศึกษาคณะครุศาสตร์อุตสาหกรรม ชั้นปีที่ 2 ภาควิชาครุศาสตร์
สถาปัตยกรรม สาขาวิชาสถาปัตยกรรมภายใน ได้รับอนุมัติให้ทำโครงการศึกษาค้นคว้าประกอบการทำปฏิญานิพนธ์
เรื่องการศึกษาสถาปัตยกรรม วัดใหญ่สุวรรณาราม จังหวัดเพชรบุรี เพื่อเป็นแนวทางในการออกแบบสถาปัตยกรรมภายใน
ร้านอาหารไทย ซึ่งเป็นส่วนหนึ่งของการศึกษาตามหลักสูตรครุศาสตร์อุตสาหกรรมบัณฑิต สาขาวิชาสถาปัตยกรรม
ภายใน

คณะครุศาสตร์อุตสาหกรรม มีความประสงค์ขอเข้าทำการเก็บข้อมูลภายในวัดใหญ่สุวรรณาราม พร้อมทั้ง
ขออนุญาตถ่ายภาพภายใน - ภายนอกวัด เพื่อนำมาประกอบการทำปฏิญานิพนธ์ ทางคณะฯ หวังว่าจะได้รับความ
อนุเคราะห์ และความร่วมมือด้วยดี

ขอนมัสการมาเพื่อโปรดพิจารณา ให้ความอนุเคราะห์ด้วย

ขอนมัสการด้วยความเคารพ

(รองศาสตราจารย์ ธีระวุฒิ สุวรรณจันทร์)

รองคณบดีกำกับดูแลงานด้านวิชาการและพัฒนา

ปฏิบัติราชการแทนคณบดี

ภาควิชาครุศาสตร์สถาปัตยกรรม

โทร. 0-2737-3000 ต่อ 3713

โทรสาร 02-326-4499

เอกสารนี้เป็นเอกสารที่ส่งมอบไว้สำหรับบริการใช้งานเพื่อการศึกษาเท่านั้น ไม่อนุญาตให้นำไปใช้ประโยชน์ด้านการค้า
ไม่ว่ากรณีใดๆ ทั้งสิ้น อีกทั้งห้ามมิให้ตัดแปลงเนื้อหา และต้องอ้างอิงถึงเจ้าของเอกสารทุกครั้งที่มีการนำไปใช้



ที่ สช 0524.04/ 1133

คณะครุศาสตร์อุตสาหกรรม
สถาบันเทคโนโลยีพระจอมเกล้า
เจ้าคุณทหารลาดกระบัง ถนนฉลองกรุง
เขตลาดกระบัง กรุงเทพฯ 10520

๒๒ มีนาคม 2550

เรื่อง ขกเชิญเป็นผู้ทรงคุณวุฒิ

เรียน อาจารย์สุรพล สุวรรณ

ด้วยนายนวนุณ ศรีทอง นักศึกษาคณะครุศาสตร์อุตสาหกรรม ชั้นปีที่ 2 ภาควิชาครุศาสตร์
สถาปัตยกรรม สาขาวิชาสถาปัตยกรรมภายใน ได้รับอนุมัติให้ทำโครงการศึกษาค้นคว้าประกอบการทำปริญญาบัตร
เรื่องการศึกษาสถาปัตยกรรม วัดใหญ่สุวรรณาราม จังหวัดเพชรบุรี เพื่อเป็นแนวทางในการออกแบบสถาปัตยกรรมภายใน
ร้านอาหารไทย ซึ่งเป็นส่วนหนึ่งของการศึกษาค้นคว้าหลักสูตรครุศาสตร์อุตสาหกรรมบัณฑิต สาขาวิชาสถาปัตยกรรม
ภายใน

คณะครุศาสตร์อุตสาหกรรม มีความประสงค์ขอเชิญอาจารย์สุรพล สุวรรณ เป็นผู้ทรงคุณวุฒิ
ตอบแบบสอบถามให้กับ นายนวนุณ ศรีทอง เพื่อประกอบการทำปริญญาบัตร ทางคณะฯ หวังว่าจะได้รับความ
อนุเคราะห์ และความร่วมมือด้วยดี

จึงเรียนมาเพื่อโปรดพิจารณาให้ความอนุเคราะห์ด้วย อีกขอขอบคุณซึ่ง

ขอแสดงความนับถือ

(รองศาสตราจารย์ ธีระวุฒิ สุวรรณจันทร์)

รองคณบดีกำกับดูแลงานด้านวิชาการและพัฒนา

ปฏิบัติราชการแทนคณบดี

ภาควิชาครุศาสตร์สถาปัตยกรรม

โทร. 0-2737-3000 ต่อ 3713

โทรสาร 02-326-4499

เอกสารนี้เป็นเอกสารที่สงวนไว้สำหรับการใช้งานเพื่อการศึกษาเท่านั้น ไม่อนุญาตให้นำไปใช้ประโยชน์ด้านการค้า
ไม่ว่ากรณีใดๆ ทั้งสิ้น อีกทั้งห้ามมิให้ตัดแปลงเนื้อหา และต้องอ้างอิงถึงเจ้าของเอกสารทุกครั้งที่มีการนำไปใช้

ที่ สข 0524.04/ 1133



คณะกรรมการอุตสาหกรรม
สถาบันเทคโนโลยีพระจอมเกล้า
เจ้าคุณทหารลาดกระบัง ถนนฉลองกรุง
เขตลาดกระบัง กรุงเทพฯ 10520

๒๒ มีนาคม 2550

เรื่อง ขอเชิญเป็นผู้ทรงคุณวุฒิ

เรียน อาจารย์ธีรชัย ลีสุรพลานนท์

ด้วยนายนวนุณ ศรีทอง นักศึกษาคณะกรรมการ ชั้นปีที่ 2 ภาควิชาวิศวกรรม
สถาปัตยกรรม สาขาวิชาสถาปัตยกรรมภายใน ได้รับอนุมัติให้ทำโครงการศึกษาค้นคว้าประกอบการทำปฏิญานิพนธ์
เรื่องการศึกษาสถาปัตยกรรม วัดใหญ่สุวรรณาราม จังหวัดเพชรบุรี เพื่อเป็นแนวทางในการออกแบบสถาปัตยกรรมภายใน
ร้านอาหารไทย ซึ่งเป็นส่วนหนึ่งของการศึกษาคณะวิศวกรรมศาสตร์อุตสาหกรรมบัณฑิต สาขาวิชาสถาปัตยกรรม
ภายใน

คณะกรรมการอุตสาหกรรม มีความประสงค์ขอเชิญอาจารย์ธีรชัย ลีสุรพลานนท์ เป็นผู้ทรงคุณวุฒิ
ตอบแบบสอบถามให้กับ นายนวนุณ ศรีทอง เพื่อประกอบการทำปฏิญานิพนธ์ ทางคณะฯ หวังว่าจะได้รับความ
อนุเคราะห์ และความร่วมมือด้วยดี

จึงเรียนมาเพื่อ โปรดพิจารณาให้ความอนุเคราะห์ด้วย จักขอบคุณยิ่ง

ขอแสดงความนับถือ

(รองศาสตราจารย์ ธีรชัย ลีสุรพลานนท์)

รองคณบดีกำกับดูแลงานด้านวิชาการและพัฒนา

ปฏิบัติราชการแทนคณบดี

ภาควิชาวิศวกรรมสถาปัตยกรรม

โทร. 0-2737-3000 ต่อ 3713

โทรสาร 02-326-4499

เอกสารนี้เป็นเอกสารที่สงวนไว้สำหรับการใช้งานเพื่อการศึกษาเท่านั้น ไม่อนุญาตให้นำไปใช้ประโยชน์ด้านการค้า
ไม่ว่ากรณีใดๆ ทั้งสิ้น อีกทั้งห้ามมิให้ตัดแปลงเนื้อหา และต้องอ้างอิงถึงเจ้าของเอกสารทุกครั้งที่มีการนำไปใช้

ที่ ศธ 0524.04/ 1133



คณะครุศาสตร์อุตสาหกรรม
สถาบันเทคโนโลยีพระจอมเกล้า
เจ้าคุณทหารลาดกระบัง ถนนฉลองกรุง
เขตลาดกระบัง กรุงเทพฯ 10520

๑๔ มีนาคม 2550

เรื่อง ขอเชิญเป็นผู้ทรงคุณวุฒิ

เรียน อาจารย์ทศพร โสดาบรรณ

ด้วยนายนวนุณ ศรีทอง นักศึกษาคณะครุศาสตร์อุตสาหกรรม ชั้นปีที่ 2 ภาควิชาครุศาสตร์
สถาปัตยกรรม สาขาวิชาสถาปัตยกรรมภายใน ได้รับอนุมัติให้ทำโครงการศึกษาค้นคว้าประกอบการทำปริญญานิพนธ์
เรื่องการศึกษาสถาปัตยกรรม วัดใหญ่สุวรรณาราม จังหวัดพระบุรี เพื่อเป็นแนวทางในการออกแบบสถาปัตยกรรมภายใน
ร้านอาหารไทย ซึ่งเป็นส่วนหนึ่งของการศึกษาตามหลักสูตรครุศาสตร์อุตสาหกรรมบัณฑิต สาขาวิชาสถาปัตยกรรม
ภายใน

คณะครุศาสตร์อุตสาหกรรม มีความประสงค์ขอเชิญอาจารย์ทศพร โสดาบรรณ เป็นผู้ทรงคุณวุฒิ
ตอบแบบสอบถามให้กับ นายนวนุณ ศรีทอง เพื่อประกอบการทำปริญญานิพนธ์ ทางคณะฯ หวังว่าจะได้รับความ
อนุเคราะห์ และความร่วมมือด้วยดี

จึงเรียนมาเพื่อ โปรดพิจารณาให้ความอนุเคราะห์ด้วย จักขอบคุณยิ่ง

ขอแสดงความนับถือ

(รองศาสตราจารย์ พิระวุฒิ สุวรรณจันทร์)

รองคณบดีกำกับดูแลงานด้านวิชาการและพัฒนา
ปฏิบัติราชการแทนคณบดี

ภาควิชาครุศาสตร์สถาปัตยกรรม

โทร. 0-2737-3000 ต่อ 3713

โทรสาร 02-326-4499

เอกสารนี้เป็นเอกสารที่สงวนไว้สำหรับการใช้งานเพื่อการศึกษาเท่านั้น ไม่อนุญาตให้นำไปใช้ประโยชน์ด้านการค้า
ไม่ว่ากรณีใดๆ ทั้งสิ้น อีกทั้งห้ามมิให้ตัดแปลงเนื้อหา และต้องอ้างอิงถึงเจ้าของเอกสารทุกครั้งที่มีการนำไปใช้

ที่ ศร 0524.04/ 0920



คณะกรรมการอุดมศึกษา
สถาบันเทคโนโลยีพระจอมเกล้า
เจ้าคุณทหารลาดกระบัง ถนนฉลองกรุง
เขตลาดกระบัง กรุงเทพฯ 10520

๑ มีนาคม 2550

เรื่อง ขอบความอนุเคราะห์ให้นักศึกษา

เรียน ผู้จัดการฝ่ายบุคคล โรงแรมสุโขทัย

ด้วย นายอนุช ศรีทอง นักศึกษา คณะครุศาสตร์อุตสาหกรรม ชั้นปีที่ 2 ภาควิชาครุศาสตร์
สถาปัตยกรรม สาขาวิชาสถาปัตยกรรมภายใน มีความประสงค์จะทำการศึกษาค้นคว้าประกอบการทำปริญญานิพนธ์
เรื่องการศึกษาสถาปัตยกรรม วัดใหญ่สุวรรณาราม จังหวัดเพชรบุรี เพื่อเป็นแนวทางในการออกแบบสถาปัตยกรรมภายใน
ร้านอาหารไทย ซึ่งเป็นส่วนหนึ่งของการศึกษาดานหลักสูตรครุศาสตร์อุตสาหกรรมบัณฑิต สาขาวิชาสถาปัตยกรรมภายใน

คณะกรรมการอุดมศึกษา มีความประสงค์ขอถ่ายภาพและเก็บข้อมูลภายในร้านอาหารไทย เพื่อนำมาเป็น
กรณีศึกษา ประกอบการทำปริญญานิพนธ์ ทางคณะฯ หวังว่าจะได้รับความอนุเคราะห์ และความร่วมมือด้วยดี และขอรับรอง
ว่าข้อมูลที่ได้รับ ความอนุเคราะห์จะใช้ในการเรียนการสอนเท่านั้น

จึงเรียนมาเพื่อโปรดพิจารณาให้ความอนุเคราะห์ด้วย จักขอบคุณยิ่ง

ขอแสดงความนับถือ

(รองศาสตราจารย์ พิระวุฒิ สุวรรณจันทร์)

รองคณบดีกำกับดูแลงานด้านวิชาการและพัฒนา

ปฏิบัติราชการแทนคณบดี

ภาควิชาครุศาสตร์สถาปัตยกรรม

โทร. 0-2737-3000 ต่อ 3713

โทรสาร 02-326-4499

เอกสารนี้เป็นเอกสารที่สงวนไว้สำหรับการใช้งานเพื่อการศึกษาเท่านั้น ไม่อนุญาตให้นำไปใช้ประโยชน์ด้านการค้า
ไม่ว่ากรณีใดๆ ทั้งสิ้น อีกทั้งห้ามมิให้ตัดแปลงเนื้อหา และต้องอ้างอิงถึงเจ้าของเอกสารทุกครั้งที่มีการนำไปใช้

ที่ ศร 0524.04/ 0920



คณะศาสตร์อุตสาหกรรม
สถาบันเทคโนโลยีพระจอมเกล้า
เจ้าคุณทหารลาดกระบัง ถนนฉลองกรุง
เขตลาดกระบัง กรุงเทพฯ 10520

๑ มีนาคม 2550

เรื่อง ขออนุญาตเผยแพร่ให้นักศึกษา

เรียน ผู้จัดการฝ่ายบุคคล โรงแรมดุสิตธานี

ด้วย นายนวกุณ ศรีทอง นักศึกษาคณะศาสตร์อุตสาหกรรม ชั้นปีที่ 2 ภาควิชาวิศวกรรม
สถาปัตยกรรม สาขาวิชาสถาปัตยกรรมภายใน มีความประสงค์จะทำการศึกษาค้นคว้าประกอบการทำปริญญานิพนธ์
เรื่องการศึกษาสถาปัตยกรรม วัดใหญ่สุวรรณาราม จังหวัดเพชรบุรี เพื่อเป็นแนวทางในการออกแบบสถาปัตยกรรมภายใน
ร้านอาหารไทย ซึ่งเป็นส่วนหนึ่งของการศึกษาดำเนินการศึกษาคณะศาสตร์อุตสาหกรรมบัณฑิต สาขาวิชาสถาปัตยกรรมภายใน

คณะศาสตร์อุตสาหกรรม มีความประสงค์ขอยืมภาพถ่ายและเก็บข้อมูลภายในร้านอาหารไทย เพื่อนำมาเป็น
กรณีศึกษา ประกอบการทำปริญญานิพนธ์ ทางคณะฯ หวังว่าจะได้รับความอนุเคราะห์ และความร่วมมือด้วยดี และขอรับรองว่า
ข้อมูลที่ได้รับอนุญาตจะใช้ในการเรียนการสอนเท่านั้น

จึงเรียนมาเพื่อโปรดพิจารณาให้ความอนุเคราะห์ด้วย จักขอบคุณยิ่ง

ขอแสดงความนับถือ

(รองศาสตราจารย์ พีระวุฒิ สุวรรณจันทร์)

รองคณบดีกำกับดูแลงานด้านวิชาการและพัฒนา

ปฏิบัติราชการแทนคณบดี

ภาควิชาวิศวกรรมสถาปัตยกรรม

โทร. 0-2737-3000 ต่อ 3713

โทรสาร 02-326-4499

เอกสารนี้เป็นเอกสารที่สงวนไว้สำหรับการใช้งานเพื่อการศึกษาเท่านั้น ไม่อนุญาตให้นำไปใช้ประโยชน์ด้านการค้า
ไม่ว่ากรณีใดๆ ทั้งสิ้น อีกทั้งห้ามมิให้ตัดแปลงเนื้อหา และต้องอ้างอิงถึงเจ้าของเอกสารทุกครั้งที่มีการนำไปใช้



เอกสารนี้เป็นเอกสารที่สงวนไว้สำหรับการใช้งานเพื่อการศึกษาเท่านั้น ไม่อนุญาตให้นำไปใช้ประโยชน์ด้านการค้า
ไม่ว่ากรณีใดๆ ทั้งสิ้น อีกทั้งห้ามมิให้ดัดแปลงเนื้อหา และต้องอ้างอิงถึงเจ้าของเอกสารทุกครั้งที่มีการนำไปใช้

แบบประเมินความคิดเห็นการวิจัย

การวิจัย เรื่อง การศึกษาสถาปัตยกรรมวัดใหญ่สุวรรณาราม จังหวัดเพชรบุรี เพื่อเป็นแนวทางในการออกแบบสถาปัตยกรรมภายในร้านอาหารไทย

เพื่อความเข้าใจของผู้เชี่ยวชาญ ต่อคำถามที่ผู้วิจัยตั้งขึ้น จึงอธิบายความหมายของคำถามที่ตั้งขึ้นในบางข้อที่สามารถทำให้ตีความหมายได้หลายอย่าง เพื่อความเข้าใจที่ตรงกัน การทำวิจัยในครั้งนี้มีวัตถุประสงค์เพื่อนำข้อมูลที่ได้มาทำการวิเคราะห์หาลักษณะแนวทางการศึกษา รูปแบบทางสถาปัตยกรรมและเอกลักษณ์ของสถาปัตยกรรมวัดใหญ่สุวรรณาราม เพื่อนำมาปรับใช้กับการออกแบบสถาปัตยกรรมภายในร้านอาหารไทย

คำชี้แจง

1. การศึกษาสถาปัตยกรรมวัดใหญ่สุวรรณาราม จังหวัดเพชรบุรี เพื่อเป็นแนวทางในการออกแบบสถาปัตยกรรมภายในร้านอาหารไทย หมายถึง การศึกษาสถาปัตยกรรม ภายในวัดใหญ่สุวรรณาราม ในเขตพุทธาวาสและสังฆาวาส โดยมีลักษณะการสร้างจากกลุ่มช่างที่ทำงานตามแนวคิดวิธีการออกแบบและฝีมือช่าง ซึ่งเรียกว่าสกุลช่างเพชรบุรี และลักษณะสถาปัตยกรรมโดยส่วนใหญ่ อยู่ในสมัยอยุธยาตอนปลาย

2. การศึกษาสถาปัตยกรรมวัดใหญ่สุวรรณาราม จังหวัดเพชรบุรี เพื่อเป็นแนวทางในการออกแบบสถาปัตยกรรมภายในร้านอาหารไทย หัวข้อที่ทำการศึกษา

2.1 ลักษณะการวางผังในเชิงรูปธรรม

2.1.1 ผังอาคาร

2.1.2 องค์ประกอบอาคาร (โครงสร้าง)

2.1.3 องค์ประกอบตกแต่ง

2.2 ลักษณะการวางผังเชิงนามธรรม

2.2.1 ลักษณะสงบนิ่ง เบา และลอยตัว

3. แนวทางในการออกแบบสถาปัตยกรรมภายใน หมายถึง การนำองค์ประกอบต่างๆ ที่เป็นเอกลักษณ์ของสถาปัตยกรรมวัดใหญ่สุวรรณารามเป็นมาประยุกต์ใช้เป็นแนวทาง

4. ร้านอาหาร ไทย หมายถึง ร้านอาหารไทยตัวอย่างในจังหวัดเพชรบุรีที่มีการแสดงออกถึงเอกลักษณ์สถาปัตยกรรมวัดใหญ่สุวรรณาราม

ขอขอบพระคุณท่านผู้เชี่ยวชาญที่ให้ความร่วมมือในการตอบแบบสอบถาม

นาย นวคุณ ศรีทอง

นักศึกษาปริญญาตรีสาขาสถาปัตยกรรมภายใน

คณะครุศาสตร์อุตสาหกรรม สถาบันเทคโนโลยีพระจอมเกล้าเจ้าคุณทหารลาดกระบัง

**แบบประเมินความคิดเห็นของผู้ทรงคุณวุฒิทางด้านสถาปัตยกรรมไทย
การวิจัย เรื่องการศึกษาสถาปัตยกรรมวัดใหญ่สุวรรณาราม จังหวัดเพชรบุรี เพื่อเป็นแนวทางในการ
ออกแบบสถาปัตยกรรมภายในร้านอาหารไทย**

ตอนที่ 1 แบบประเมินความคิดเห็นเกี่ยวกับ สถาปัตยกรรม ภายในวัดใหญ่สุวรรณาราม จังหวัด
เพชรบุรี

เมื่อพิจารณาจาก รูปแบบสถาปัตยกรรม ในรูปแล้วกรุณากรอกแบบสอบถามถึง

“เอกลักษณ์ทางสถาปัตยกรรมของวัดใหญ่สุวรรณาราม”

โดยใส่เครื่องหมายถูกในช่องที่กำหนดให้

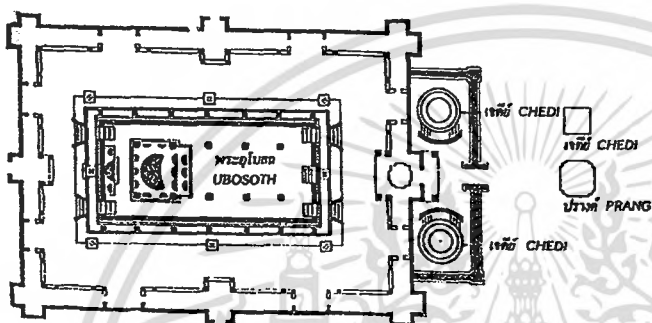

_____ มีเอกลักษณ์ชัดเจน _____ มีความเหมาะสม
_____ ไม่มีเอกลักษณ์ชัดเจน _____ ไม่มีความเหมาะสม

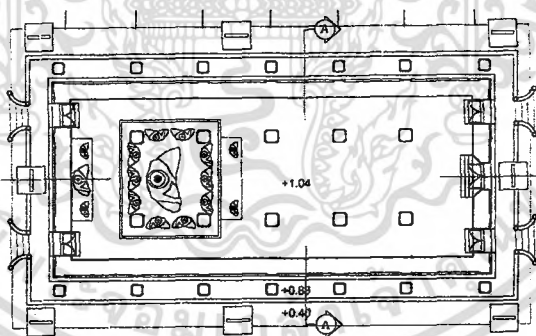

_____ มีเอกลักษณ์ชัดเจน _____ มีความเหมาะสม
_____ ไม่มีเอกลักษณ์ชัดเจน _____ ไม่มีความเหมาะสม

ข้อเสนอแนะ

.....

.....

.....

เอกสารนี้เป็นเอกสารที่สงวนไว้สำหรับการใช้งานเพื่อการศึกษาเท่านั้น ไม่อนุญาตให้นำไปใช้ประโยชน์ด้านการค้า
ไม่ว่ากรณีใดๆ ทั้งสิ้น อีกทั้งห้ามมิให้คัดแปลงเนื้อหา และต้องอ้างอิงถึงเจ้าของเอกสารทุกครั้งที่มีการนำไปใช้

**แบบประเมินความคิดเห็นของผู้ทรงคุณวุฒิทางด้านสถาปัตยกรรมไทย
การวิจัย เรื่องการศึกษาสถาปัตยกรรมวัดใหญ่สุวรรณารามจังหวัดเพชรบุรี เพื่อเป็นแนวทางในการ
ออกแบบสถาปัตยกรรมภายในร้านอาหารไทย**

ตอนที่ 1 แบบประเมินความคิดเห็นเกี่ยวกับ สถาปัตยกรรม ภายในวัดใหญ่สุวรรณาราม จังหวัด
เพชรบุรี

เมื่อพิจารณาจาก รูปแบบสถาปัตยกรรม ในรูปแล้วกรุณากรอกแบบสอบถามถึง

“เอกลักษณ์ทางสถาปัตยกรรมของวัดใหญ่สุวรรณาราม”

โดยใช้เครื่องหมายถูกในช่องที่กำหนดให้

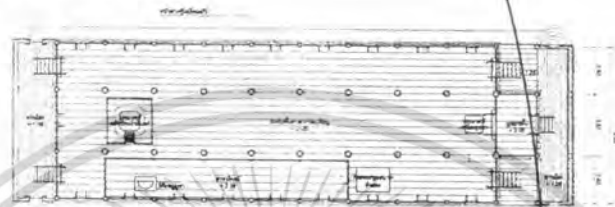

มีเอกลักษณ์ชัดเจน

มีความเหมาะสม

ไม่มีเอกลักษณ์ชัดเจน

ไม่มีความเหมาะสม

มีเอกลักษณ์ชัดเจน

มีความเหมาะสม

ไม่มีเอกลักษณ์ชัดเจน

ไม่มีความเหมาะสม

ข้อเสนอแนะ

.....
.....
.....

เอกสารนี้เป็นเอกสารที่สงวนไว้สำหรับการใช้งานเพื่อการศึกษาเท่านั้น ไม่อนุญาตให้นำไปใช้ประโยชน์ด้านการค้า
ไม่ว่ากรณีใดๆ ทั้งสิ้น อีกทั้งห้ามมิให้ตัดแปลงเนื้อหา และต้องอ้างอิงถึงเจ้าของเอกสารทุกครั้งที่มีการนำไปใช้

แบบประเมินความคิดเห็นของผู้ทรงคุณวุฒิทางค้ำสถาปัตยกรรมไทย

การวิจัย เรื่องการศึกษาสถาปัตยกรรมวัดใหญ่สุวรรณาราม จังหวัดเพชรบุรี เพื่อเป็นแนวทางในการ
ออกแบบสถาปัตยกรรมภายในร้านอาหารไทย

ตอนที่ 1 แบบประเมินความคิดเห็นเกี่ยวกับ สถาปัตยกรรม ภายในวัดใหญ่สุวรรณาราม จังหวัด
เพชรบุรี

เมื่อพิจารณาจาก รูปแบบสถาปัตยกรรม ในรูปแล้วกรุณากรอกแบบสอบถามถึง

“เอกลักษณ์ทางสถาปัตยกรรมของวัดใหญ่สุวรรณาราม”

โดยใช้เครื่องหมายถูกในช่องที่กำหนดให้

มีเอกลักษณ์ชัดเจน มีความเหมาะสม

ไม่มีเอกลักษณ์ชัดเจน ไม่มีความเหมาะสม

มีเอกลักษณ์ชัดเจน มีความเหมาะสม

ไม่มีเอกลักษณ์ชัดเจน ไม่มีความเหมาะสม

ข้อเสนอแนะ

.....

.....

.....

เอกสารนี้เป็นเอกสารที่สงวนไว้สำหรับการใช้งานเพื่อการศึกษาเท่านั้น ไม่อนุญาตให้นำไปใช้ประโยชน์ด้านการค้า
ไม่ว่ากรณีใดๆ ทั้งสิ้น อีกทั้งห้ามมิให้ตัดแปลงเนื้อหา และต้องอ้างอิงถึงเจ้าของเอกสารทุกครั้งที่มีการนำไปใช้

แบบประเมินความคิดเห็นของผู้ทรงคุณวุฒิทางด้านสถาปัตยกรรมไทย

การวิจัย เรื่องการศึกษาสถาปัตยกรรมวัดใหญ่สุวรรณาราม จังหวัดเพชรบุรี เพื่อเป็นแนวทางในการออกแบบสถาปัตยกรรมภายในร้านอาหารไทย

ตอนที่ 1 แบบประเมินความคิดเห็นเกี่ยวกับ สถาปัตยกรรม ภายในวัดใหญ่สุวรรณาราม จังหวัดเพชรบุรี

เมื่อพิจารณาจาก รูปแบบสถาปัตยกรรม ในรูปแล้วกรุณากรอกแบบสอบถามถึง

"เอกลักษณ์ทางสถาปัตยกรรมของวัดใหญ่สุวรรณาราม"

โดยใส่เครื่องหมายถูกในช่องที่กำหนดให้

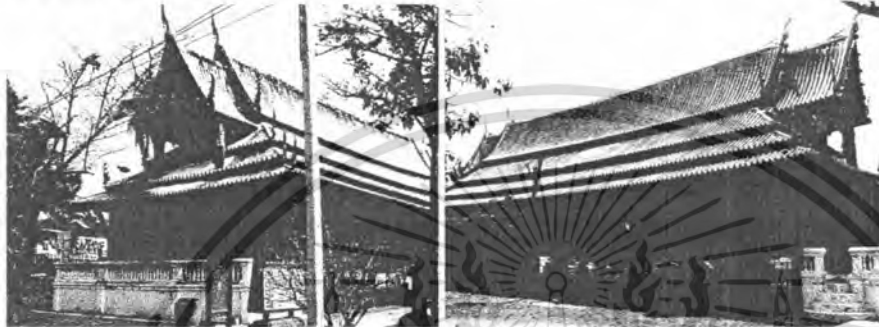

มีเอกลักษณ์ชัดเจน

ไม่มีเอกลักษณ์ชัดเจน



มีเอกลักษณ์ชัดเจน

ไม่มีเอกลักษณ์ชัดเจน

ข้อเสนอแนะ

.....

.....

.....

เอกสารนี้เป็นเอกสารที่สงวนไว้สำหรับการใช้งานเพื่อการศึกษาเท่านั้น ไม่อนุญาตให้นำไปใช้ประโยชน์ด้านการค้าไม่ว่ากรณีใดๆ ทั้งสิ้น อีกทั้งห้ามมิให้ตัดแปลงเนื้อหา และต้องอ้างอิงถึงเจ้าของเอกสารทุกครั้งที่มีการนำไปใช้

แบบประเมินความคิดเห็นของผู้ทรงคุณวุฒิทางด้านสถาปัตยกรรมไทย
การวิจัย เรื่องการศึกษาสถาปัตยกรรมวัดใหญ่สุวรรณาราม จังหวัดเพชรบุรี เพื่อเป็นแนวทางในการ
ออกแบบสถาปัตยกรรมภายในร้านอาหารไทย

ตอนที่ 1 แบบประเมินความคิดเห็นเกี่ยวกับ สถาปัตยกรรม ภายในวัดใหญ่สุวรรณาราม จังหวัดเพชรบุรี

เมื่อพิจารณาจาก รูปแบบสถาปัตยกรรม ในรูปแล้วกรุณากรอกแบบสอบถามถึง
 “เอกลักษณ์ทางสถาปัตยกรรมของวัดใหญ่สุวรรณาราม”

โดยใส่เครื่องหมายถูกในช่องที่กำหนดให้

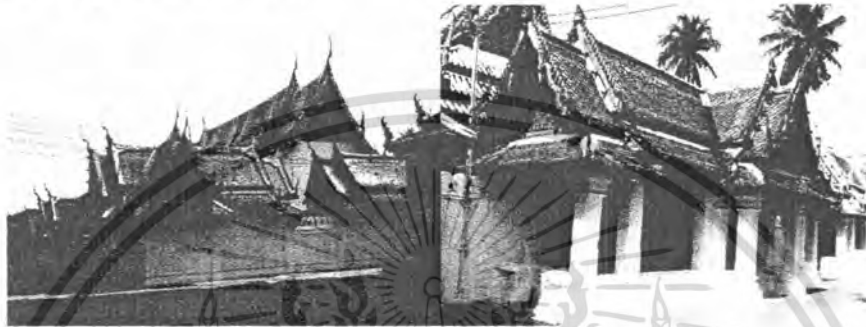

มีเอกลักษณ์ชัดเจน

ไม่มีเอกลักษณ์ชัดเจน

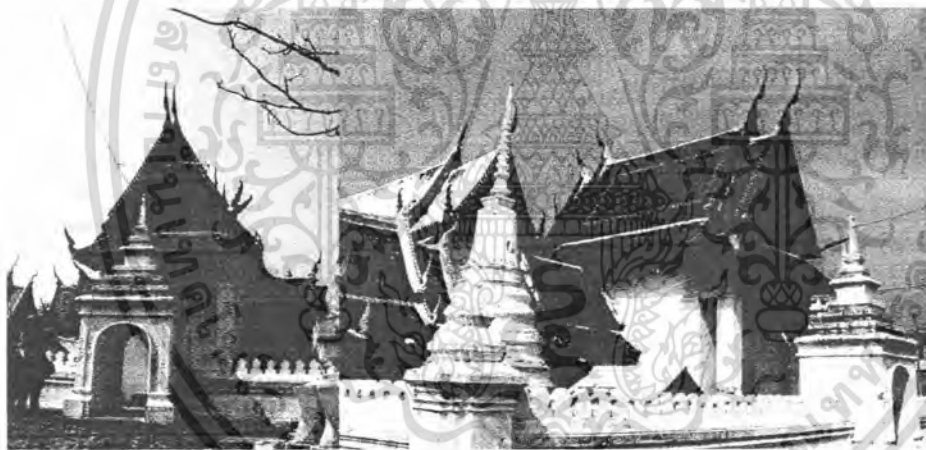

มีเอกลักษณ์ชัดเจน

ไม่มีเอกลักษณ์ชัดเจน

ข้อเสนอแนะ

.....

.....

.....

เอกสารนี้เป็นเอกสารที่สงวนไว้สำหรับการใช้งานเพื่อการศึกษาเท่านั้น ไม่อนุญาตให้นำไปใช้ประโยชน์ด้านการค้า
 ไม่ว่ากรณีใดๆ ทั้งสิ้น อีกทั้งห้ามมิให้ดัดแปลงเนื้อหา และต้องอ้างอิงถึงเจ้าของเอกสารทุกครั้งที่มีการนำไปใช้

แบบประเมินความคิดเห็นของผู้ทรงคุณวุฒิทางด้านสถาปัตยกรรมไทย

การวิจัย เรื่องการศึกษาสถาปัตยกรรมวัดใหญ่สุวรรณาราม จังหวัดเพชรบุรี เพื่อเป็นแนวทางในการ
ออกแบบสถาปัตยกรรมภายในร้านอาหารไทย

ตอนที่ 1 แบบประเมินความคิดเห็นเกี่ยวกับ สถาปัตยกรรม ภายในวัดใหญ่สุวรรณาราม จังหวัด
เพชรบุรี

เมื่อพิจารณาจาก รูปแบบสถาปัตยกรรม ในรูปแล้วกรุณากรอกแบบสอบถามถึง

“เอกลักษณ์ทางสถาปัตยกรรมของวัดใหญ่สุวรรณาราม”

โดยใส่เครื่องหมายถูกในช่องที่กำหนดให้

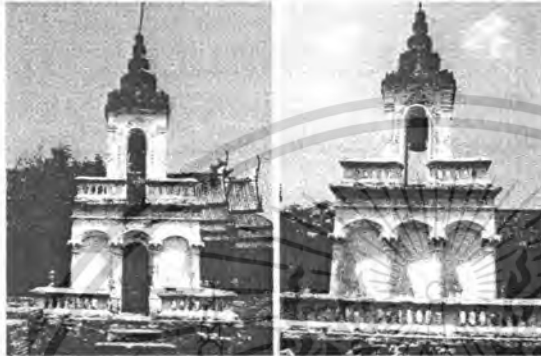

มีเอกลักษณ์ชัดเจน

ไม่มีเอกลักษณ์ชัดเจน



มีเอกลักษณ์ชัดเจน

ไม่มีเอกลักษณ์ชัดเจน

ข้อเสนอแนะ

.....

.....

.....

เอกสารนี้เป็นเอกสารที่สงวนไว้สำหรับการใช้งานเพื่อการศึกษาเท่านั้น ไม่อนุญาตให้นำไปใช้ประโยชน์ด้านการค้า
ไม่ว่ากรณีใดๆ ทั้งสิ้น อีกทั้งห้ามมิให้ดัดแปลงเนื้อหา และต้องอ้างอิงถึงเจ้าของเอกสารทุกครั้งที่มีการนำไปใช้

แบบประเมินความคิดเห็นของผู้ทรงคุณวุฒิทางด้านสถาปัตยกรรมไทย

การวิจัย เรื่องการศึกษาสถาปัตยกรรมวัดใหญ่สุวรรณาราม จังหวัดเพชรบุรี เพื่อเป็นแนวทางในการ
ออกแบบสถาปัตยกรรมภายในร้านอาหารไทย

ตอนที่ 1 แบบประเมินความคิดเห็นเกี่ยวกับ สถาปัตยกรรม ภายในวัดใหญ่สุวรรณาราม จังหวัด
เพชรบุรี

เมื่อพิจารณาจาก รูปแบบสถาปัตยกรรม ในรูปแล้วกรุณากรอกแบบสอบถามถึง

“เอกลักษณ์ทางสถาปัตยกรรมของวัดใหญ่สุวรรณาราม”

โดยใส่เครื่องหมายถูกในช่องที่กำหนดให้



มีเอกลักษณ์ชัดเจน

ไม่มีเอกลักษณ์ชัดเจน



มีเอกลักษณ์ชัดเจน

ไม่มีเอกลักษณ์ชัดเจน

ข้อเสนอแนะ

.....

.....

.....

เอกสารนี้เป็นเอกสารที่สงวนไว้สำหรับการใช้งานเพื่อการศึกษาเท่านั้น ไม่อนุญาตให้นำไปใช้ประโยชน์ด้านการค้า
ไม่ว่ากรณีใดๆ ทั้งสิ้น อีกทั้งห้ามมิให้ตัดแปลงเนื้อหา และต้องอ้างอิงถึงเจ้าของเอกสารทุกครั้งที่มีการนำไปใช้

แบบประเมินความคิดเห็นของผู้ทรงคุณวุฒิทางด้านสถาปัตยกรรมไทย

การวิจัย เรื่องการศึกษาสถาปัตยกรรมวัดใหญ่สุวรรณาราม จังหวัดเพชรบุรี เพื่อเป็นแนวทางในการ
ออกแบบสถาปัตยกรรมภายในร้านอาหารไทย

ตอนที่ 1 แบบประเมินความคิดเห็นเกี่ยวกับ สถาปัตยกรรม ภายในวัดใหญ่สุวรรณาราม จังหวัด
เพชรบุรี

เมื่อพิจารณาจาก รูปแบบสถาปัตยกรรม ในรูปแล้วกรุณากรอกแบบสอบถามถึง

“เอกลักษณ์ทางสถาปัตยกรรมของวัดใหญ่สุวรรณาราม”

โดยใส่เครื่องหมายถูกในช่องที่กำหนดให้



มีเอกลักษณ์ชัดเจน

ไม่มีเอกลักษณ์ชัดเจน



มีเอกลักษณ์ชัดเจน

ไม่มีเอกลักษณ์ชัดเจน

ข้อเสนอแนะ

.....

.....

.....

เอกสารนี้เป็นเอกสารที่สงวนไว้สำหรับการใช้งานเพื่อการศึกษาเท่านั้น ไม่อนุญาตให้นำไปใช้ประโยชน์ด้านการค้า
ไม่ว่ากรณีใดๆ ทั้งสิ้น อีกทั้งห้ามมิให้ดัดแปลงเนื้อหา และต้องอ้างอิงถึงเจ้าของเอกสารทุกครั้งที่มีการนำไปใช้

แบบประเมินความคิดเห็นของผู้ทรงคุณวุฒิทางด้านสถาปัตยกรรมไทย
การวิจัย เรื่องการศึกษาสถาปัตยกรรมวัดใหญ่สุวรรณาราม จังหวัดเพชรบุรี เพื่อเป็นแนวทางในการ
ออกแบบสถาปัตยกรรมภายในร้านอาหารไทย

ตอนที่ 1 แบบประเมินความคิดเห็นเกี่ยวกับ สถาปัตยกรรม ภายในวัดใหญ่สุวรรณาราม จังหวัดเพชรบุรี

เมื่อพิจารณาจาก รูปแบบสถาปัตยกรรม ในรูปแล้วกรุณากรอกแบบสอบถามถึง
“เอกลักษณ์ทางสถาปัตยกรรมของวัดใหญ่สุวรรณาราม”

โดยใส่เครื่องหมายถูกในช่องที่กำหนดให้



มีเอกลักษณ์ชัดเจน

ไม่มีเอกลักษณ์ชัดเจน



มีเอกลักษณ์ชัดเจน

ไม่มีเอกลักษณ์ชัดเจน

ข้อเสนอแนะ

.....
.....
.....

เอกสารนี้เป็นเอกสารที่สงวนไว้สำหรับการใช้งานเพื่อการศึกษาเท่านั้น ไม่อนุญาตให้นำไปใช้ประโยชน์ด้านการค้า
ไม่ว่ากรณีใดๆ ทั้งสิ้น อีกทั้งห้ามมิให้ตัดแปลงเนื้อหา และต้องอ้างอิงถึงเจ้าของเอกสารทุกครั้งที่มีการนำไปใช้

แบบประเมินความคิดเห็นของผู้ทรงคุณวุฒิทางด้านสถาปัตยกรรมไทย

การวิจัย เรื่องการศึกษาสถาปัตยกรรมวัดใหญ่สุวรรณาราม จังหวัดเพชรบุรี เพื่อเป็นแนวทางในการ
ออกแบบสถาปัตยกรรมภายในร้านอาหารไทย

ตอนที่ 1 แบบประเมินความคิดเห็นเกี่ยวกับ สถาปัตยกรรม ภายในวัดใหญ่สุวรรณาราม จังหวัด
เพชรบุรี

เมื่อพิจารณาจาก รูปแบบสถาปัตยกรรม ในรูปแล้วกรุณากรอกแบบสอบถามถึง
“เอกลักษณ์ทางสถาปัตยกรรมของวัดใหญ่สุวรรณาราม”

โดยใส่เครื่องหมายถูกในช่องที่กำหนดให้



มีเอกลักษณ์ชัดเจน

ไม่มีเอกลักษณ์ชัดเจน



มีเอกลักษณ์ชัดเจน

ไม่มีเอกลักษณ์ชัดเจน

ข้อเสนอแนะ

.....

.....

.....

เอกสารนี้เป็นเอกสารที่สงวนไว้สำหรับการใช้งานเพื่อการศึกษาเท่านั้น ไม่อนุญาตให้นำไปใช้ประโยชน์ด้านการค้า
ไม่ว่ากรณีใดๆ ทั้งสิ้น อีกทั้งห้ามมิให้ดัดแปลงเนื้อหา และต้องอ้างอิงถึงเจ้าของเอกสารทุกครั้งที่มีการนำไปใช้

แบบประเมินความคิดเห็นของผู้ทรงคุณวุฒิทางด้านสถาปัตยกรรมไทย

การวิจัย เรื่องการศึกษาสถาปัตยกรรมวัดใหญ่สุวรรณาราม จังหวัดเพชรบุรี เพื่อเป็นแนวทางในการ
ออกแบบสถาปัตยกรรมภายในร้านอาหารไทย

ตอนที่ 1 แบบประเมินความคิดเห็นเกี่ยวกับ สถาปัตยกรรม ภายในวัดใหญ่สุวรรณาราม จังหวัด
เพชรบุรี

เมื่อพิจารณาจาก รูปแบบสถาปัตยกรรม ในรูปแล้วกรุณากรอกแบบสอบถามถึง
“เอกลักษณ์ทางสถาปัตยกรรมของวัดใหญ่สุวรรณาราม”

โดยใส่เครื่องหมายถูกในช่องที่กำหนดให้



มีเอกลักษณ์ชัดเจน

ไม่มีเอกลักษณ์ชัดเจน



มีเอกลักษณ์ชัดเจน

ไม่มีเอกลักษณ์ชัดเจน

ข้อเสนอแนะ

.....

.....

.....

เอกสารนี้เป็นเอกสารที่สงวนไว้สำหรับการใช้งานเพื่อการศึกษาเท่านั้น ไม่อนุญาตให้นำไปใช้ประโยชน์ด้านการค้า
ไม่ว่ากรณีใดๆ ทั้งสิ้น อีกทั้งห้ามมิให้ดัดแปลงเนื้อหา และต้องอ้างอิงถึงเจ้าของเอกสารทุกครั้งที่มีการนำไปใช้

แบบประเมินความคิดเห็นของผู้ทรงคุณวุฒิทางด้านสถาปัตยกรรมไทย

การวิจัย เรื่องการศึกษาสถาปัตยกรรมวัดใหญ่สุวรรณาราม จังหวัดเพชรบุรี เพื่อเป็นแนวทางในการ
ออกแบบสถาปัตยกรรมภายในร้านอาหารไทย

ตอนที่ 1 แบบประเมินความคิดเห็นเกี่ยวกับ สถาปัตยกรรม ภายในวัดใหญ่สุวรรณาราม จังหวัด
เพชรบุรี

เมื่อพิจารณาจาก รูปแบบสถาปัตยกรรม ในรูปแล้วกรุณากรอกแบบสอบถามถึง
“เอกลักษณ์ทางสถาปัตยกรรมของวัดใหญ่สุวรรณาราม”

โดยใส่เครื่องหมายถูกในช่องที่กำหนดให้

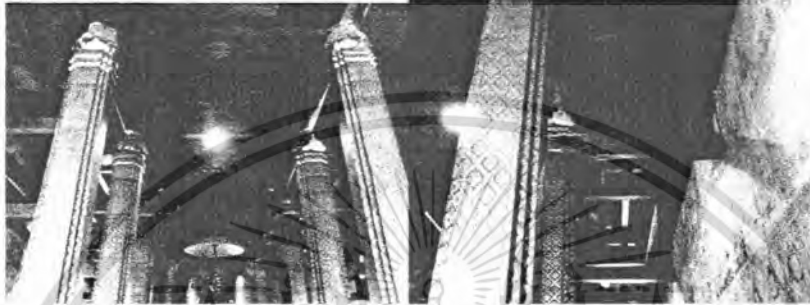

_____ มีเอกลักษณ์ชัดเจน

_____ มีความเหมาะสม

_____ ไม่มีเอกลักษณ์ชัดเจน

_____ ไม่มีความเหมาะสม

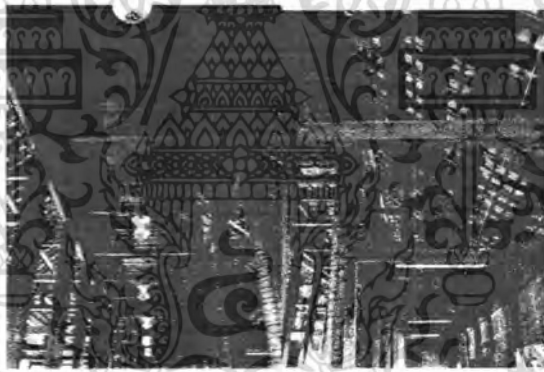

_____ มีเอกลักษณ์ชัดเจน

_____ มีความเหมาะสม

_____ ไม่มีเอกลักษณ์ชัดเจน

_____ ไม่มีความเหมาะสม

ข้อเสนอแนะ

.....

.....

.....

เอกสารนี้เป็นเอกสารที่สงวนไว้สำหรับการใช้งานเพื่อการศึกษาเท่านั้น ไม่อนุญาตให้นำไปใช้ประโยชน์ด้านการค้า
ไม่ว่ากรณีใดๆ ทั้งสิ้น อีกทั้งห้ามมิให้ตัดแปลงเนื้อหา และต้องอ้างอิงถึงเจ้าของเอกสารทุกครั้งที่มีการนำไปใช้

แบบประเมินความคิดเห็นของผู้ทรงคุณวุฒิทางด้านสถาปัตยกรรมไทย

การวิจัย เรื่องการศึกษาสถาปัตยกรรมวัดใหญ่สุวรรณาราม จังหวัดเพชรบุรี เพื่อเป็นแนวทางในการ
ออกแบบสถาปัตยกรรมภายในร้านอาหารไทย

ตอนที่ 1 แบบประเมินความคิดเห็นเกี่ยวกับ สถาปัตยกรรม ภายในวัดใหญ่สุวรรณาราม จังหวัด
เพชรบุรี

เมื่อพิจารณาจาก รูปแบบสถาปัตยกรรม ในรูปแล้วกรุณากรอกแบบสอบถามถึง
“เอกลักษณ์ทางสถาปัตยกรรมของวัดใหญ่สุวรรณาราม”

โดยใส่เครื่องหมายถูกในช่องที่กำหนดให้

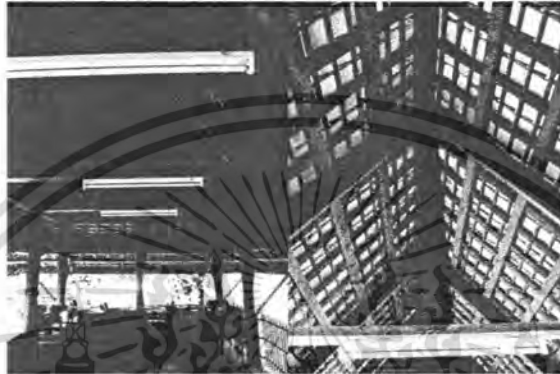

มีเอกลักษณ์ชัดเจน

มีความเหมาะสม

ไม่มีเอกลักษณ์ชัดเจน

ไม่มีความเหมาะสม



มีเอกลักษณ์ชัดเจน

มีความเหมาะสม

ไม่มีเอกลักษณ์ชัดเจน

ไม่มีความเหมาะสม

ข้อเสนอแนะ

.....

.....

.....

เอกสารนี้เป็นเอกสารที่สงวนไว้สำหรับการใช้งานเพื่อการศึกษาเท่านั้น ไม่อนุญาตให้นำไปใช้ประโยชน์ด้านการค้า
ไม่ว่ากรณีใดๆ ทั้งสิ้น อีกทั้งห้ามมิให้ตัดแปลงเนื้อหา และต้องอ้างอิงถึงเจ้าของเอกสารทุกครั้งที่มีการนำไปใช้

แบบประเมินความคิดเห็นของผู้ทรงคุณวุฒิทางด้านสถาปัตยกรรมไทย

การวิจัย เรื่องการศึกษาสถาปัตยกรรมวัดใหญ่สุวรรณาราม จังหวัดเพชรบุรี เพื่อเป็นแนวทางในการ
ออกแบบสถาปัตยกรรมภายในร้านอาหารไทย

ตอนที่ 1 แบบประเมินความคิดเห็นเกี่ยวกับ สถาปัตยกรรม ภายในวัดใหญ่สุวรรณาราม จังหวัด
เพชรบุรี

เมื่อพิจารณาจาก รูปแบบสถาปัตยกรรม ในรูปแล้วกรุณากรอกแบบสอบถามถึง

“เอกลักษณ์ทางสถาปัตยกรรมของวัดใหญ่สุวรรณาราม”

โดยใส่เครื่องหมายถูกในช่องที่กำหนดให้



_____ มีเอกลักษณ์ชัดเจน

_____ มีความเหมาะสม

_____ ไม่มีเอกลักษณ์ชัดเจน

_____ ไม่มีความเหมาะสม



_____ มีเอกลักษณ์ชัดเจน

_____ มีความเหมาะสม

_____ ไม่มีเอกลักษณ์ชัดเจน

_____ ไม่มีความเหมาะสม

ข้อเสนอแนะ

.....

.....

.....

เอกสารนี้เป็นเอกสารที่สงวนไว้สำหรับการใช้งานเพื่อการศึกษาเท่านั้น ไม่อนุญาตให้นำไปใช้ประโยชน์ด้านการค้า
ไม่ว่ากรณีใดๆ ทั้งสิ้น อีกทั้งห้ามมิให้ดัดแปลงเนื้อหา และต้องอ้างอิงถึงเจ้าของเอกสารทุกครั้งที่มีการนำไปใช้

แบบประเมินความคิดเห็นของผู้ทรงคุณวุฒิทางด้านสถาปัตยกรรมไทย

การวิจัย เรื่องการศึกษาสถาปัตยกรรมวัดใหญ่สุวรรณาราม จังหวัดเพชรบุรี เพื่อเป็นแนวทางในการ
ออกแบบสถาปัตยกรรมภายในร้านอาหารไทย

ตอนที่ 1 แบบประเมินความคิดเห็นเกี่ยวกับ สถาปัตยกรรม ภายในวัดใหญ่สุวรรณาราม จังหวัด
เพชรบุรี

เมื่อพิจารณาจาก รูปแบบสถาปัตยกรรม ในรูปแล้วกรุณากรอกแบบสอบถามถึง

“เอกลักษณ์ทางสถาปัตยกรรมของวัดใหญ่สุวรรณาราม”

โดยใส่เครื่องหมายถูกในช่องที่กำหนดให้



_____ มีเอกลักษณ์ชัดเจน _____

_____ มีความเหมาะสม _____

_____ ไม่มีเอกลักษณ์ชัดเจน _____

_____ ไม่มีความเหมาะสม _____

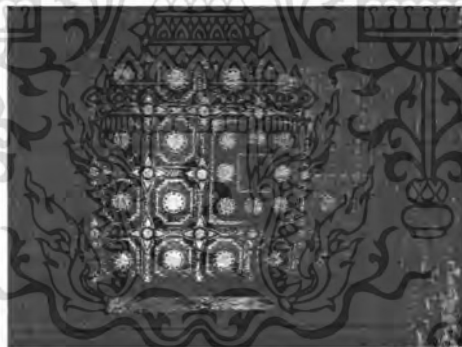

_____ มีเอกลักษณ์ชัดเจน _____

_____ มีความเหมาะสม _____

_____ ไม่มีเอกลักษณ์ชัดเจน _____

_____ ไม่มีความเหมาะสม _____

ข้อเสนอแนะ

.....

.....

.....

เอกสารนี้เป็นเอกสารที่สงวนไว้สำหรับการใช้งานเพื่อการศึกษาเท่านั้น ไม่อนุญาตให้นำไปใช้ประโยชน์ด้านการค้า
ไม่ว่ากรณีใดๆ ทั้งสิ้น อีกทั้งห้ามมิให้ตัดแปลงเนื้อหา และต้องอ้างอิงถึงเจ้าของเอกสารทุกครั้งที่มีการนำไปใช้

แบบประเมินความคิดเห็นของผู้ทรงคุณวุฒิทางด้านสถาปัตยกรรมไทย
การวิจัย เรื่องการศึกษาสถาปัตยกรรมวัดใหญ่สุวรรณาราม จังหวัดเพชรบุรี เพื่อเป็นแนวทางในการ
ออกแบบสถาปัตยกรรมภายในร้านอาหารไทย

ตอนที่ 1 แบบประเมินความคิดเห็นเกี่ยวกับ สถาปัตยกรรม ภายในวัดใหญ่สุวรรณาราม จังหวัดเพชรบุรี

เมื่อพิจารณาจาก รูปแบบสถาปัตยกรรม ในรูปแล้วกรุณากรอกแบบสอบถามถึง

“เอกลักษณ์ทางสถาปัตยกรรมของวัดใหญ่สุวรรณาราม”

โดยใช้เครื่องหมายถูกในช่องที่กำหนดให้

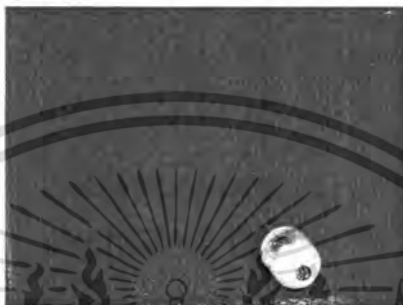

มีเอกลักษณ์ชัดเจน

มีความเหมาะสม

ไม่มีเอกลักษณ์ชัดเจน

ไม่มีความเหมาะสม



มีเอกลักษณ์ชัดเจน

มีความเหมาะสม

ไม่มีเอกลักษณ์ชัดเจน

ไม่มีความเหมาะสม

ข้อเสนอแนะ

.....

.....

.....

เอกสารนี้เป็นเอกสารที่สงวนไว้สำหรับการใช้งานเพื่อการศึกษาเท่านั้น ไม่อนุญาตให้นำไปใช้ประโยชน์ด้านการค้า
 ไม่ว่ากรณีใดๆ ทั้งสิ้น อีกทั้งห้ามมิให้ดัดแปลงเนื้อหา และต้องอ้างอิงถึงเจ้าของเอกสารทุกครั้งที่มีการนำไปใช้

**แบบประเมินความคิดเห็นของผู้ทรงคุณวุฒิทางด้านสถาปัตยกรรมไทย
การวิจัย เรื่องการศึกษาสถาปัตยกรรมวัดใหญ่สุวรรณาราม จังหวัดเพชรบุรี เพื่อเป็นแนวทางในการ
ออกแบบสถาปัตยกรรมภายในร้านอาหารไทย**

ตอนที่ 1 แบบประเมินความคิดเห็นเกี่ยวกับ สถาปัตยกรรม ภายในวัดใหญ่สุวรรณาราม จังหวัด
เพชรบุรี

เมื่อพิจารณาจาก รูปแบบสถาปัตยกรรม ในรูปแล้วกรุณากรอกแบบสอบถามถึง

“เอกลักษณ์ทางสถาปัตยกรรมของวัดใหญ่สุวรรณาราม”

โดยใส่เครื่องหมายถูกในช่องที่กำหนดให้

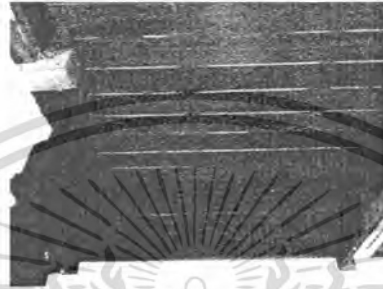

_____ มีเอกลักษณ์ชัดเจน

_____ มีความเหมาะสม

_____ ไม่มีเอกลักษณ์ชัดเจน

_____ ไม่มีความเหมาะสม



_____ มีเอกลักษณ์ชัดเจน

_____ มีความเหมาะสม

_____ ไม่มีเอกลักษณ์ชัดเจน

_____ ไม่มีความเหมาะสม

ข้อเสนอแนะ

.....

.....

.....

เอกสารนี้เป็นเอกสารที่สงวนไว้สำหรับการใช้งานเพื่อการศึกษาเท่านั้น ไม่อนุญาตให้นำไปใช้ประโยชน์ด้านการค้า
ไม่ว่ากรณีใดๆ ทั้งสิ้น อีกทั้งห้ามมิให้ตัดแปลงเนื้อหา และต้องอ้างอิงถึงเจ้าของเอกสารทุกครั้งที่มีการนำไปใช้

แบบประเมินความคิดเห็นของผู้ทรงคุณวุฒิทางด้านสถาปัตยกรรมไทย
การวิจัย เรื่องการศึกษาสถาปัตยกรรมวัดใหญ่สุวรรณาราม จังหวัดเพชรบุรี เพื่อเป็นแนวทางในการ
ออกแบบสถาปัตยกรรมภายในร้านอาหารไทย

ตอนที่ 1 แบบประเมินความคิดเห็นเกี่ยวกับ สถาปัตยกรรม ภายในวัดใหญ่สุวรรณาราม จังหวัด
 เพชรบุรี

เมื่อพิจารณาจาก รูปแบบสถาปัตยกรรม ในรูปแล้วกรุณากรอกแบบสอบถามถึง

"เอกลักษณ์ทางสถาปัตยกรรมของวัดใหญ่สุวรรณาราม"

โดยใส่เครื่องหมายถูกในช่องที่กำหนดให้

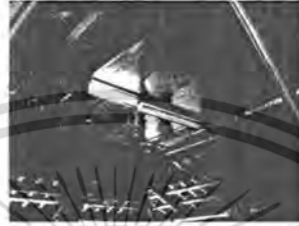

มีเอกลักษณ์ชัดเจน

มีความเหมาะสม

ไม่มีเอกลักษณ์ชัดเจน

ไม่มีความเหมาะสม

ข้อเสนอแนะ

.....

.....

.....

เอกสารนี้เป็นเอกสารที่สงวนไว้สำหรับการใช้งานเพื่อการศึกษาเท่านั้น ไม่อนุญาตให้นำไปใช้ประโยชน์ด้านการค้า
 ไม่ว่ากรณีใดๆ ทั้งสิ้น อีกทั้งห้ามมิให้ตัดแปลงเนื้อหา และต้องอ้างอิงถึงเจ้าของเอกสารทุกครั้งที่มีการนำไปใช้

แบบประเมินความคิดเห็นของผู้ทรงคุณวุฒิทางด้านสถาปัตยกรรมไทย

การวิจัย เรื่องการศึกษาสถาปัตยกรรมวัดใหญ่สุวรรณาราม จังหวัดเพชรบุรี เพื่อเป็นแนวทางในการ
ออกแบบสถาปัตยกรรมภายในร้านอาหารไทย

ตอนที่ 1 แบบประเมินความคิดเห็นเกี่ยวกับ สถาปัตยกรรม ภายในวัดใหญ่สุวรรณาราม จังหวัด
เพชรบุรี

เมื่อพิจารณาจาก รูปแบบสถาปัตยกรรม ในรูปแล้วกรุณากรอกแบบสอบถามถึง
“เอกลักษณ์ทางสถาปัตยกรรมของวัดใหญ่สุวรรณาราม”

โดยใส่เครื่องหมายถูกในช่องที่กำหนดให้



มีเอกลักษณ์ชัดเจน

มีความเหมาะสม

ไม่มีเอกลักษณ์ชัดเจน

ไม่มีความเหมาะสม



มีเอกลักษณ์ชัดเจน

มีความเหมาะสม

ไม่มีเอกลักษณ์ชัดเจน

ไม่มีความเหมาะสม

ข้อเสนอแนะ

.....

.....

.....

เอกสารนี้เป็นเอกสารที่สงวนไว้สำหรับการใช้งานเพื่อการศึกษาเท่านั้น ไม่อนุญาตให้นำไปใช้ประโยชน์ด้านการค้า
ไม่ว่ากรณีใดๆ ทั้งสิ้น อีกทั้งห้ามมิให้ดัดแปลงเนื้อหา และต้องอ้างอิงถึงเจ้าของเอกสารทุกครั้งที่มีการนำไปใช้

แบบประเมินความคิดเห็นของผู้ทรงคุณวุฒิทางด้านสถาปัตยกรรมไทย
การวิจัย เรื่องการศึกษาสถาปัตยกรรมวัดใหญ่สุวรรณาราม จังหวัดเพชรบุรี เพื่อเป็นแนวทางในการ
ออกแบบสถาปัตยกรรมภายในร้านอาหารไทย

ตอนที่ 1 แบบประเมินความคิดเห็นเกี่ยวกับ สถาปัตยกรรม ภายในวัดใหญ่สุวรรณาราม จังหวัดเพชรบุรี

เมื่อพิจารณาจาก รูปแบบสถาปัตยกรรม ในรูปแล้วกรุณากรอกแบบสอบถามถึง

“เอกลักษณ์ทางสถาปัตยกรรมของวัดใหญ่สุวรรณาราม”

โดยใส่เครื่องหมายถูกในช่องที่กำหนดให้

มีเอกลักษณ์ชัดเจน	มีความเหมาะสม
ไม่มีเอกลักษณ์ชัดเจน	ไม่มีความเหมาะสม
มีเอกลักษณ์ชัดเจน	มีความเหมาะสม
ไม่มีเอกลักษณ์ชัดเจน	ไม่มีความเหมาะสม

ข้อเสนอแนะ

.....

.....

.....

เอกสารนี้เป็นเอกสารที่สงวนไว้สำหรับการใช้งานเพื่อการศึกษาเท่านั้น ไม่อนุญาตให้นำไปใช้ประโยชน์ด้านการค้าไม่ว่ากรณีใดๆ ทั้งสิ้น อีกทั้งห้ามมิให้ตัดแปลงเนื้อหา และต้องอ้างอิงถึงเจ้าของเอกสารทุกครั้งที่มีการนำไปใช้

แบบประเมินความคิดเห็นของผู้ทรงคุณวุฒิทางด้านสถาปัตยกรรมไทย

การวิจัย เรื่องการศึกษาสถาปัตยกรรมวัดใหญ่สุวรรณาราม จังหวัดเพชรบุรี เพื่อเป็นแนวทางในการ
ออกแบบสถาปัตยกรรมภายในร้านอาหารไทย

ตอนที่ 1 แบบประเมินความคิดเห็นเกี่ยวกับ สถาปัตยกรรม ภายในวัดใหญ่สุวรรณาราม จังหวัด
เพชรบุรี

เมื่อพิจารณาจาก รูปแบบสถาปัตยกรรม ในรูปแล้วกรุณากรอกแบบสอบถามถึง

“เอกลักษณ์ทางสถาปัตยกรรมของวัดใหญ่สุวรรณาราม”

โดยใส่เครื่องหมายถูกในช่องที่กำหนดให้



_____ มีเอกลักษณ์ชัดเจน

_____ มีความเหมาะสม

_____ ไม่มีเอกลักษณ์ชัดเจน

_____ ไม่มีความเหมาะสม



_____ มีเอกลักษณ์ชัดเจน

_____ มีความเหมาะสม

_____ ไม่มีเอกลักษณ์ชัดเจน

_____ ไม่มีความเหมาะสม

ข้อเสนอแนะ

.....

.....

.....

เอกสารนี้เป็นเอกสารที่สงวนไว้สำหรับการใช้งานเพื่อการศึกษาเท่านั้น ไม่อนุญาตให้นำไปใช้ประโยชน์ด้านการค้า
ไม่ว่ากรณีใดๆ ทั้งสิ้น อีกทั้งห้ามมิให้ดัดแปลงเนื้อหา และต้องอ้างอิงถึงเจ้าของเอกสารทุกครั้งที่มีการนำไปใช้

แบบประเมินความคิดเห็นของผู้ทรงคุณวุฒิทางด้านสถาปัตยกรรมไทย

การวิจัย เรื่องการศึกษาสถาปัตยกรรมวัดใหญ่สุวรรณาราม จังหวัดเพชรบุรี เพื่อเป็นแนวทางในการ
ออกแบบสถาปัตยกรรมภายในร้านอาหารไทย

ตอนที่ 1 แบบประเมินความคิดเห็นเกี่ยวกับ สถาปัตยกรรม ภายในวัดใหญ่สุวรรณาราม จังหวัด
เพชรบุรี

เมื่อพิจารณาจาก รูปแบบสถาปัตยกรรม ในรูปแล้วกรุณากรอกแบบสอบถามถึง

“เอกลักษณ์ทางสถาปัตยกรรมของวัดใหญ่สุวรรณาราม”

โดยใส่เครื่องหมายถูกในช่องที่กำหนดให้

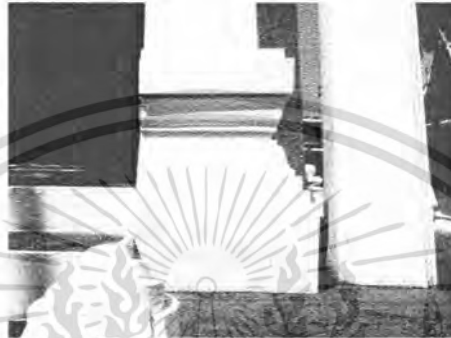

มีเอกลักษณ์ชัดเจน

มีความเหมาะสม

ไม่มีเอกลักษณ์ชัดเจน

ไม่มีความเหมาะสม



มีเอกลักษณ์ชัดเจน

มีความเหมาะสม

ไม่มีเอกลักษณ์ชัดเจน

ไม่มีความเหมาะสม

ข้อเสนอแนะ

.....

.....

.....

เอกสารนี้เป็นเอกสารที่สงวนไว้สำหรับการใช้งานเพื่อการศึกษาเท่านั้น ไม่อนุญาตให้นำไปใช้ประโยชน์ด้านการค้า
ไม่ว่ากรณีใดๆ ทั้งสิ้น อีกทั้งห้ามมิให้ดัดแปลงเนื้อหา และต้องอ้างอิงถึงเจ้าของเอกสารทุกครั้งที่มีการนำไปใช้

แบบประเมินความคิดเห็นของผู้ทรงคุณวุฒิทางด้านสถาปัตยกรรมไทย
การวิจัย เรื่องการศึกษาสถาปัตยกรรมวัดใหญ่สุวรรณาราม จังหวัดเพชรบุรี เพื่อเป็นแนวทางในการ
ออกแบบสถาปัตยกรรมภายในร้านอาหารไทย

ตอนที่ 1 แบบประเมินความคิดเห็นเกี่ยวกับ สถาปัตยกรรม ภายในวัดใหญ่สุวรรณาราม จังหวัด
เพชรบุรี

เมื่อพิจารณาจาก รูปแบบสถาปัตยกรรม ในรูปแล้วกรุณากรอกแบบสอบถามถึง

“เอกลักษณ์ทางสถาปัตยกรรมของวัดใหญ่สุวรรณาราม”

โดยใช้เครื่องหมายถูกในช่องที่กำหนดให้

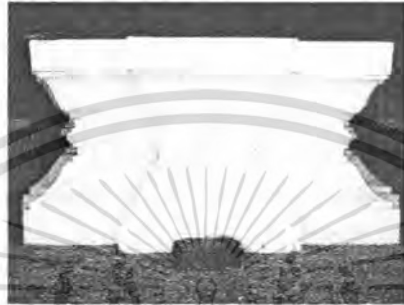

มีเอกลักษณ์ชัดเจน

มีความเหมาะสม

ไม่มีเอกลักษณ์ชัดเจน

ไม่มีความเหมาะสม

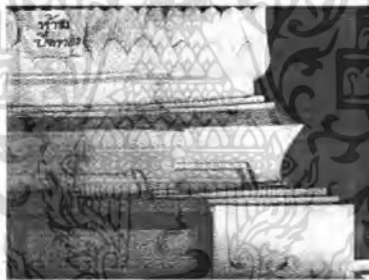

มีเอกลักษณ์ชัดเจน

มีความเหมาะสม

ไม่มีเอกลักษณ์ชัดเจน

ไม่มีความเหมาะสม

ข้อเสนอแนะ

.....

.....

.....

เอกสารนี้เป็นเอกสารที่สงวนไว้สำหรับการใช้งานเพื่อการศึกษาเท่านั้น ไม่อนุญาตให้นำไปใช้ประโยชน์ด้านการค้า
 ไม่ว่ากรณีใดๆ ทั้งสิ้น อีกทั้งห้ามมิให้ตัดแปลงเนื้อหา และต้องอ้างอิงถึงเจ้าของเอกสารทุกครั้งที่มีการนำไปใช้

แบบประเมินความคิดเห็นของผู้ทรงคุณวุฒิทางด้านสถาปัตยกรรมไทย
การวิจัย เรื่องการศึกษาสถาปัตยกรรมวัดใหญ่สุวรรณาราม จังหวัดเพชรบุรี เพื่อเป็นแนวทางในการ
ออกแบบสถาปัตยกรรมภายในร้านอาหารไทย

ตอนที่ 1 แบบประเมินความคิดเห็นเกี่ยวกับ สถาปัตยกรรม ภายในวัดใหญ่สุวรรณาราม จังหวัดเพชรบุรี

เมื่อพิจารณาจาก รูปแบบสถาปัตยกรรม ในรูปแล้วกรุณากรอกแบบสอบถามถึง
“เอกลักษณ์ทางสถาปัตยกรรมของวัดใหญ่สุวรรณาราม”

โดยใส่เครื่องหมายถูกในช่องที่กำหนดให้



มีเอกลักษณ์ชัดเจน

มีความเหมาะสม

ไม่มีเอกลักษณ์ชัดเจน

ไม่มีความเหมาะสม



มีเอกลักษณ์ชัดเจน

มีความเหมาะสม

ไม่มีเอกลักษณ์ชัดเจน

ไม่มีความเหมาะสม

ข้อเสนอแนะ

.....

.....

.....

เอกสารนี้เป็นเอกสารที่สงวนไว้สำหรับการใช้งานเพื่อการศึกษาเท่านั้น ไม่อนุญาตให้นำไปใช้ประโยชน์ด้านการค้า
 ไม่ว่ากรณีใดๆ ทั้งสิ้น อีกทั้งห้ามมิให้ดัดแปลงเนื้อหา และต้องอ้างอิงถึงเจ้าของเอกสารทุกครั้งที่มีการนำไปใช้

แบบประเมินความคิดเห็นของผู้ทรงคุณวุฒิทางด้านสถาปัตยกรรมไทย

การวิจัย เรื่องการศึกษาสถาปัตยกรรมวัดใหญ่สุวรรณาราม จังหวัดเพชรบุรี เพื่อเป็นแนวทางในการ
ออกแบบสถาปัตยกรรมภายในร้านอาหารไทย

ตอนที่ 1 แบบประเมินความคิดเห็นเกี่ยวกับ สถาปัตยกรรม ภายในวัดใหญ่สุวรรณาราม จังหวัด
เพชรบุรี

เมื่อพิจารณาจาก รูปแบบสถาปัตยกรรม ในรูปแล้วกรุณากรอกแบบสอบถามถึง

“เอกลักษณ์ทางสถาปัตยกรรมของวัดใหญ่สุวรรณาราม”

โดยใส่เครื่องหมายถูกในช่องที่กำหนดให้



_____ มีเอกลักษณ์ชัดเจน _____

_____ มีความเหมาะสม _____

_____ ไม่มีเอกลักษณ์ชัดเจน _____

_____ ไม่มีความเหมาะสม _____



_____ มีเอกลักษณ์ชัดเจน _____

_____ มีความเหมาะสม _____

_____ ไม่มีเอกลักษณ์ชัดเจน _____

_____ ไม่มีความเหมาะสม _____

ข้อเสนอแนะ

.....

.....

.....

เอกสารนี้เป็นเอกสารที่สงวนไว้สำหรับการใช้งานเพื่อการศึกษาเท่านั้น ไม่อนุญาตให้นำไปใช้ประโยชน์ด้านการค้า
ไม่ว่ากรณีใดๆ ทั้งสิ้น อีกทั้งห้ามมิให้ตัดแปลงเนื้อหา และต้องอ้างอิงถึงเจ้าของเอกสารทุกครั้งที่มีการนำไปใช้

แบบประเมินความคิดเห็นของผู้ทรงคุณวุฒิทางด้านสถาปัตยกรรมไทย

การวิจัย เรื่องการศึกษาสถาปัตยกรรมวัดใหญ่สุวรรณาราม จังหวัดเพชรบุรี เพื่อเป็นแนวทางในการ

ออกแบบสถาปัตยกรรมภายในร้านอาหารไทย

ตอนที่ 1 แบบประเมินความคิดเห็นเกี่ยวกับ สถาปัตยกรรม ภายในวัดใหญ่สุวรรณาราม จังหวัดเพชรบุรี

เมื่อพิจารณาจาก รูปแบบสถาปัตยกรรม ในรูปแล้วกรุณากรอกแบบสอบถามถึง

"เอกลักษณ์ทางสถาปัตยกรรมของวัดใหญ่สุวรรณาราม"

โดยใส่เครื่องหมายถูกในช่องที่กำหนดให้

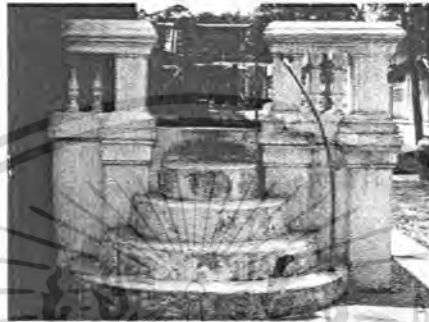

มีเอกลักษณ์ชัดเจน

มีความเหมาะสม

ไม่มีเอกลักษณ์ชัดเจน

ไม่มีความเหมาะสม

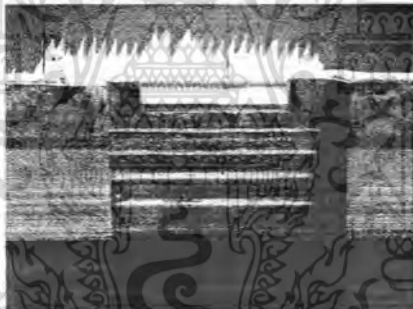

มีเอกลักษณ์ชัดเจน

มีความเหมาะสม

ไม่มีเอกลักษณ์ชัดเจน

ไม่มีความเหมาะสม

ข้อเสนอแนะ

.....

.....

.....

เอกสารนี้เป็นเอกสารที่สงวนไว้สำหรับการใช้งานเพื่อการศึกษาเท่านั้น ไม่อนุญาตให้นำไปใช้ประโยชน์ด้านการค้าไม่ว่ากรณีใดๆ ทั้งสิ้น อีกทั้งห้ามมิให้ดัดแปลงเนื้อหา และต้องอ้างอิงถึงเจ้าของเอกสารทุกครั้งที่มีการนำไปใช้

แบบประเมินความคิดเห็นของผู้ทรงคุณวุฒิทางด้านสถาปัตยกรรมไทย

การวิจัย เรื่องการศึกษาสถาปัตยกรรมวัดใหญ่สุวรรณาราม จังหวัดเพชรบุรี เพื่อเป็นแนวทางในการ
ออกแบบสถาปัตยกรรมภายในร้านอาหารไทย

ตอนที่ 1 แบบประเมินความคิดเห็นเกี่ยวกับ สถาปัตยกรรม ภายในวัดใหญ่สุวรรณาราม จังหวัด
เพชรบุรี

เมื่อพิจารณาจาก รูปแบบสถาปัตยกรรม ในรูปแล้วกรุณากรอกแบบสอบถามถึง

“เอกลักษณ์ทางสถาปัตยกรรมของวัดใหญ่สุวรรณาราม”

โดยใช้เครื่องหมายถูกในช่องที่กำหนดให้

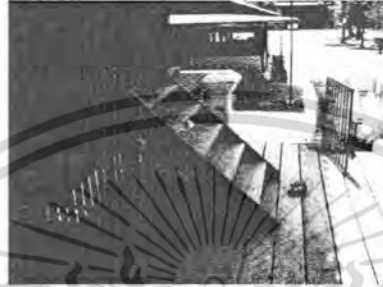

มีเอกลักษณ์ชัดเจน

มีความเหมาะสม

ไม่มีเอกลักษณ์ชัดเจน

ไม่มีความเหมาะสม



มีเอกลักษณ์ชัดเจน

มีความเหมาะสม

ไม่มีเอกลักษณ์ชัดเจน

ไม่มีความเหมาะสม

ข้อเสนอแนะ

.....

.....

.....

เอกสารนี้เป็นเอกสารที่สงวนไว้สำหรับการใช้งานเพื่อการศึกษาเท่านั้น ไม่อนุญาตให้นำไปใช้ประโยชน์ด้านการค้า
ไม่ว่ากรณีใดๆ ทั้งสิ้น อีกทั้งห้ามมิให้ตัดแปลงเนื้อหา และต้องอ้างอิงถึงเจ้าของเอกสารทุกครั้งที่มีการนำไปใช้

แบบประเมินความคิดเห็นของผู้ทรงคุณวุฒิทางด้านสถาปัตยกรรมไทย

การวิจัย เรื่องการศึกษาสถาปัตยกรรมวัดใหญ่สุวรรณาราม จังหวัดเพชรบุรี เพื่อเป็นแนวทางในการ
ออกแบบสถาปัตยกรรมภายในร้านอาหารไทย



ตอนที่ 1 แบบประเมินความคิดเห็นเกี่ยวกับ สถาปัตยกรรม ภายในวัดใหญ่สุวรรณาราม จังหวัด
เพชรบุรี

เมื่อพิจารณาจาก รูปแบบสถาปัตยกรรม ในรูปแล้วกรุณากรอกแบบสอบถามถึง

“เอกลักษณ์ทางสถาปัตยกรรมของวัดใหญ่สุวรรณาราม”

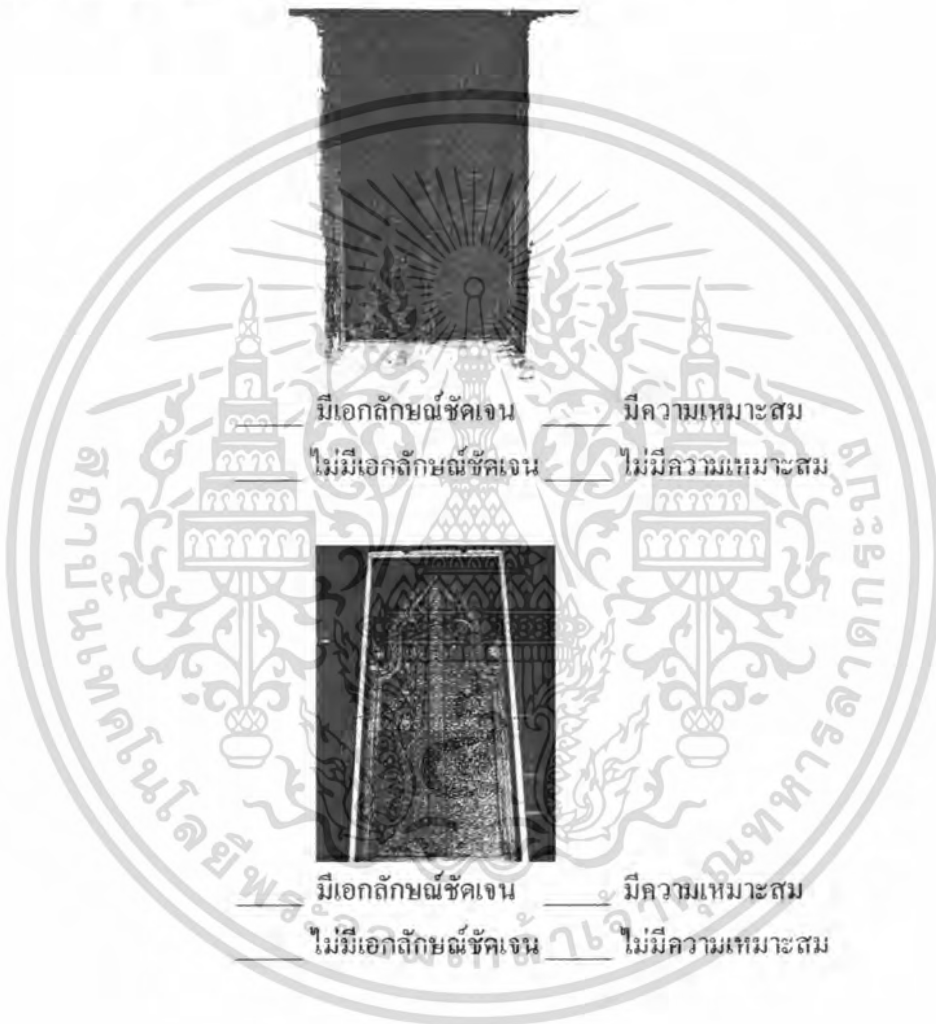
โดยใส่เครื่องหมายถูกในช่องที่กำหนดให้



 <p>มีเอกลักษณ์ชัดเจน _____</p> <p>ไม่มีความเหมาะสม _____</p>	<p>มีความเหมาะสม _____</p> <p>ไม่มีความเหมาะสม _____</p>
 <p>มีเอกลักษณ์ชัดเจน _____</p> <p>ไม่มีความเหมาะสม _____</p>	<p>มีความเหมาะสม _____</p> <p>ไม่มีความเหมาะสม _____</p>

ข้อเสนอแนะ

.....

.....

.....

เอกสารนี้เป็นเอกสารที่สงวนไว้สำหรับการใช้งานเพื่อการศึกษาเท่านั้น ไม่อนุญาตให้นำไปใช้ประโยชน์ด้านการค้า
ไม่ว่ากรณีใดๆ ทั้งสิ้น อีกทั้งห้ามมิให้ดัดแปลงเนื้อหา และต้องอ้างอิงถึงเจ้าของเอกสารทุกครั้งที่มีการนำไปใช้

**แบบประเมินความคิดเห็นของผู้ทรงคุณวุฒิทางด้านสถาปัตยกรรมไทย
การวิจัย เรื่องการศึกษาสถาปัตยกรรมวัดใหญ่สุวรรณาราม จังหวัดเพชรบุรี เพื่อเป็นแนวทางในการ
ออกแบบสถาปัตยกรรมภายในร้านอาหารไทย**

ตอนที่ 1 แบบประเมินความคิดเห็นเกี่ยวกับ สถาปัตยกรรม ภายในวัดใหญ่สุวรรณาราม จังหวัด
เพชรบุรี

เมื่อพิจารณาจาก รูปแบบสถาปัตยกรรม ในรูปแล้วกรุณากรอกแบบสอบถามถึง
“เอกลักษณ์ทางสถาปัตยกรรมของวัดใหญ่สุวรรณาราม”

โดยใส่เครื่องหมายถูกในช่องที่กำหนดให้



มีเอกลักษณ์ชัดเจน

มีความเหมาะสม

ไม่มีเอกลักษณ์ชัดเจน

ไม่มีความเหมาะสม



มีเอกลักษณ์ชัดเจน

มีความเหมาะสม

ไม่มีเอกลักษณ์ชัดเจน

ไม่มีความเหมาะสม

ข้อเสนอแนะ

.....

.....

.....

เอกสารนี้เป็นเอกสารที่สงวนไว้สำหรับการใช้งานเพื่อการศึกษาเท่านั้น ไม่อนุญาตให้นำไปใช้ประโยชน์ด้านการค้า
ไม่ว่ากรณีใดๆ ทั้งสิ้น อีกทั้งห้ามมิให้ตัดแปลงเนื้อหา และต้องอ้างอิงถึงเจ้าของเอกสารทุกครั้งที่มีการนำไปใช้

แบบประเมินความคิดเห็นของผู้ทรงคุณวุฒิทางด้านสถาปัตยกรรมไทย

การวิจัย เรื่องการศึกษาสถาปัตยกรรมวัดใหญ่สุวรรณาราม จังหวัดเพชรบุรี เพื่อเป็นแนวทางในการ
ออกแบบสถาปัตยกรรมภายในร้านอาหารไทย

ตอนที่ 1 แบบประเมินความคิดเห็นเกี่ยวกับ สถาปัตยกรรม ภายในวัดใหญ่สุวรรณาราม จังหวัด
เพชรบุรี

เมื่อพิจารณาจาก รูปแบบสถาปัตยกรรม ในรูปแล้วกรุณากรอกแบบสอบถามถึง

“เอกลักษณ์ทางสถาปัตยกรรมของวัดใหญ่สุวรรณาราม”

โดยใส่เครื่องหมายถูกในช่องที่กำหนดให้

<input type="checkbox"/> มีเอกลักษณ์ชัดเจน	<input type="checkbox"/> มีความเหมาะสม
<input type="checkbox"/> ไม่มีเอกลักษณ์ชัดเจน	<input type="checkbox"/> ไม่มีความเหมาะสม

<input type="checkbox"/> มีเอกลักษณ์ชัดเจน	<input type="checkbox"/> มีความเหมาะสม
<input type="checkbox"/> ไม่มีเอกลักษณ์ชัดเจน	<input type="checkbox"/> ไม่มีความเหมาะสม

ข้อเสนอแนะ

.....

.....

.....

เอกสารนี้เป็นเอกสารที่สงวนไว้สำหรับการใช้งานเพื่อการศึกษาเท่านั้น ไม่อนุญาตให้นำไปใช้ประโยชน์ด้านการค้า
ไม่ว่ากรณีใดๆ ทั้งสิ้น อีกทั้งห้ามมิให้ตัดแปลงเนื้อหา และต้องอ้างอิงถึงเจ้าของเอกสารทุกครั้งที่มีการนำไปใช้

แบบประเมินความคิดเห็นของผู้ทรงคุณวุฒิทางด้านสถาปัตยกรรมไทย

การวิจัย เรื่องการศึกษาสถาปัตยกรรมวัดใหญ่สุวรรณาราม จังหวัดเพชรบุรี เพื่อเป็นแนวทางในการ
ออกแบบสถาปัตยกรรมภายในร้านอาหารไทย

ตอนที่ 1 แบบประเมินความคิดเห็นเกี่ยวกับ สถาปัตยกรรม ภายในวัดใหญ่สุวรรณาราม จังหวัด
เพชรบุรี

เมื่อพิจารณาจาก รูปแบบสถาปัตยกรรม ในรูปแล้วกรุณากรอกแบบสอบถามถึง

“เอกลักษณ์ทางสถาปัตยกรรมของวัดใหญ่สุวรรณาราม”

โดยใส่เครื่องหมายถูกในช่องที่กำหนดให้

	
มีเอกลักษณ์ชัดเจน	มีความเหมาะสม
ไม่มีเอกลักษณ์ชัดเจน	ไม่มีความเหมาะสม
	
มีเอกลักษณ์ชัดเจน	มีความเหมาะสม
ไม่มีเอกลักษณ์ชัดเจน	ไม่มีความเหมาะสม

ข้อเสนอแนะ

.....

.....

.....

เอกสารนี้เป็นเอกสารที่สงวนไว้สำหรับการใช้งานเพื่อการศึกษาเท่านั้น ไม่อนุญาตให้นำไปใช้ประโยชน์ด้านการค้า
ไม่ว่ากรณีใดๆ ทั้งสิ้น อีกทั้งห้ามมิให้ตัดแปลงเนื้อหา และต้องอ้างอิงถึงเจ้าของเอกสารทุกครั้งที่มีการนำไปใช้

**แบบประเมินความคิดเห็นของผู้ทรงคุณวุฒิทางด้านสถาปัตยกรรมไทย
การวิจัย เรื่องการศึกษาสถาปัตยกรรมวัดใหญ่สุวรรณาราม จังหวัดเพชรบุรี เพื่อเป็นแนวทางในการ
ออกแบบสถาปัตยกรรมภายในร้านอาหารไทย**

ตอนที่ 1 แบบประเมินความคิดเห็นเกี่ยวกับ **สถาปัตยกรรม** ภายในวัดใหญ่สุวรรณาราม จังหวัด
เพชรบุรี

เมื่อพิจารณาจาก รูปแบบสถาปัตยกรรม ในรูปแล้วกรุณากรอกแบบสอบถามถึง

“เอกลักษณ์ทางสถาปัตยกรรมของวัดใหญ่สุวรรณาราม”

โดยใส่เครื่องหมายถูกในช่องที่กำหนดให้

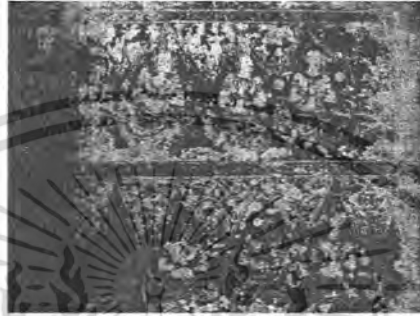

มีเอกลักษณ์ชัดเจน

มีความเหมาะสม

ไม่มีเอกลักษณ์ชัดเจน

ไม่มีความเหมาะสม



มีเอกลักษณ์ชัดเจน

มีความเหมาะสม

ไม่มีเอกลักษณ์ชัดเจน

ไม่มีความเหมาะสม

ข้อเสนอแนะ

.....

.....

.....

เอกสารนี้เป็นเอกสารที่สงวนไว้สำหรับการใช้งานเพื่อการศึกษาเท่านั้น ไม่อนุญาตให้นำไปใช้ประโยชน์ด้านการค้า
ไม่ว่ากรณีใดๆ ทั้งสิ้น อีกทั้งห้ามมิให้ตัดแปลงเนื้อหา และต้องอ้างอิงถึงเจ้าของเอกสารทุกครั้งที่มีการนำไปใช้

แบบประเมินความคิดเห็นของผู้ทรงคุณวุฒิทางด้านสถาปัตยกรรมไทย
การวิจัย เรื่องการศึกษาสถาปัตยกรรมวัดใหญ่สุวรรณาราม จังหวัดเพชรบุรี เพื่อเป็นแนวทางในการ
ออกแบบสถาปัตยกรรมภายในร้านอาหารไทย

ตอนที่ 1 แบบประเมินความคิดเห็นเกี่ยวกับ สถาปัตยกรรม ภายในวัดใหญ่สุวรรณาราม จังหวัด
เพชรบุรี

เมื่อพิจารณาจาก **รูปแบบสถาปัตยกรรม** ในรูปแล้วกรุณากรอกแบบสอบถามถึง
“เอกลักษณ์ทางสถาปัตยกรรมของวัดใหญ่สุวรรณาราม”

โดยใส่เครื่องหมายถูกในช่องที่กำหนดให้

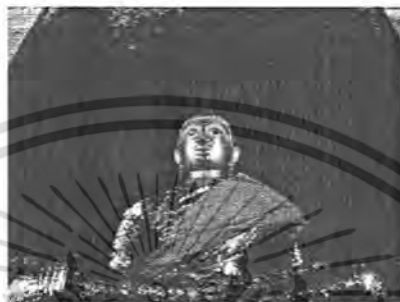

_____ **มีเอกลักษณ์ชัดเจน** _____ **มีความเหมาะสม**
 _____ **ไม่มีเอกลักษณ์ชัดเจน** _____ **ไม่มีความเหมาะสม**



_____ **มีเอกลักษณ์ชัดเจน** _____ **มีความเหมาะสม**
 _____ **ไม่มีเอกลักษณ์ชัดเจน** _____ **ไม่มีความเหมาะสม**

ข้อเสนอแนะ

.....

.....

.....

เอกสารนี้เป็นเอกสารที่สงวนไว้สำหรับการใช้งานเพื่อการศึกษาเท่านั้น ไม่อนุญาตให้นำไปใช้ประโยชน์ด้านการค้า
 ไม่ว่ากรณีใดๆ ทั้งสิ้น อีกทั้งห้ามมิให้ตัดแปลงเนื้อหา และต้องอ้างอิงถึงเจ้าของเอกสารทุกครั้งที่มีการนำไปใช้

แบบประเมินความคิดเห็นของผู้ทรงคุณวุฒิทางด้านสถาปัตยกรรมไทย

การวิจัย เรื่องการศึกษาสถาปัตยกรรมวัดใหญ่สุวรรณาราม จังหวัดเพชรบุรี เพื่อเป็นแนวทางในการ
ออกแบบสถาปัตยกรรมภายในร้านอาหารไทย

ตอนที่ 1 แบบประเมินความคิดเห็นเกี่ยวกับ สถาปัตยกรรม ภายในวัดใหญ่สุวรรณาราม จังหวัด
เพชรบุรี

เมื่อพิจารณาจาก รูปแบบสถาปัตยกรรม ในรูปแล้วกรุณากรอกแบบสอบถามถึง

“เอกลักษณ์ทางสถาปัตยกรรมของวัดใหญ่สุวรรณาราม”

โดยใส่เครื่องหมายถูกในช่องที่กำหนดให้

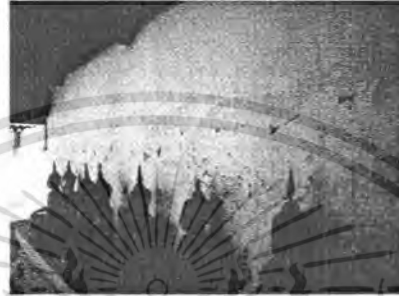

_____ มีเอกลักษณ์ชัดเจน

_____ มีความเหมาะสม

_____ ไม่มีเอกลักษณ์ชัดเจน

_____ ไม่มีความเหมาะสม



_____ มีเอกลักษณ์ชัดเจน

_____ มีความเหมาะสม

_____ ไม่มีเอกลักษณ์ชัดเจน

_____ ไม่มีความเหมาะสม

ข้อเสนอแนะ

.....

.....

.....

เอกสารนี้เป็นเอกสารที่สงวนไว้สำหรับการใช้งานเพื่อการศึกษาเท่านั้น ไม่อนุญาตให้นำไปใช้ประโยชน์ด้านการค้า
ไม่ว่ากรณีใดๆ ทั้งสิ้น อีกทั้งห้ามมิให้ตัดแปลงเนื้อหา และต้องอ้างอิงถึงเจ้าของเอกสารทุกครั้งที่มีการนำไปใช้

แบบประเมินความคิดเห็นของผู้ทรงคุณวุฒิทางด้านสถาปัตยกรรมไทย

การวิจัย เรื่องการศึกษาสถาปัตยกรรมวัดใหญ่สุวรรณาราม จังหวัดเพชรบุรี เพื่อเป็นแนวทางในการ
ออกแบบสถาปัตยกรรมภายในร้านอาหารไทย

ตอนที่ 1 แบบประเมินความคิดเห็นเกี่ยวกับ สถาปัตยกรรม ภายในวัดใหญ่สุวรรณาราม จังหวัด
เพชรบุรี

เมื่อพิจารณาจาก รูปแบบสถาปัตยกรรม ในรูปแล้วกรุณากรอกแบบสอบถามถึง

“เอกลักษณ์ทางสถาปัตยกรรมของวัดใหญ่สุวรรณาราม”

โดยใส่เครื่องหมายถูกในช่องที่กำหนดให้

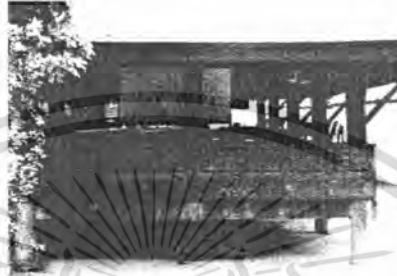

_____ มีเอกลักษณ์ชัดเจน _____

_____ มีความเหมาะสม _____

_____ ไม่มีเอกลักษณ์ชัดเจน _____

_____ ไม่มีความเหมาะสม _____



_____ มีเอกลักษณ์ชัดเจน _____

_____ มีความเหมาะสม _____

_____ ไม่มีเอกลักษณ์ชัดเจน _____

_____ ไม่มีความเหมาะสม _____

ข้อเสนอแนะ

.....

.....

.....

เอกสารนี้เป็นเอกสารที่สงวนไว้สำหรับการใช้งานเพื่อการศึกษาเท่านั้น ไม่อนุญาตให้นำไปใช้ประโยชน์ด้านการค้า
ไม่ว่ากรณีใดๆ ทั้งสิ้น อีกทั้งห้ามมิให้ตัดแปลงเนื้อหา และต้องอ้างอิงถึงเจ้าของเอกสารทุกครั้งที่มีการนำไปใช้

แบบประเมินความคิดเห็นของผู้ทรงคุณวุฒิทางด้านสถาปัตยกรรมไทย
การวิจัย เรื่องการศึกษาสถาปัตยกรรมวัดใหญ่สุวรรณาราม จังหวัดเพชรบุรี เพื่อเป็นแนวทางในการ
ออกแบบสถาปัตยกรรมภายในร้านอาหารไทย

ตอนที่ 1 แบบประเมินความคิดเห็นเกี่ยวกับ **สถาปัตยกรรม ภายในวัดใหญ่สุวรรณาราม จังหวัด**
เพชรบุรี

เมื่อพิจารณาจาก **รูปแบบสถาปัตยกรรม** ในรูปแล้วกรุณากรอกแบบสอบถามถึง

“เอกลักษณ์ทางสถาปัตยกรรมของวัดใหญ่สุวรรณาราม”

โดยใส่เครื่องหมายถูกในช่องที่กำหนดให้

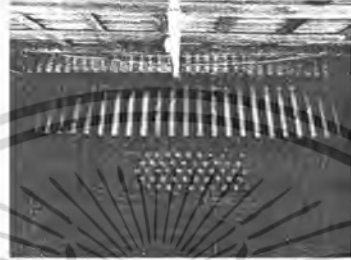

มีเอกลักษณ์ชัดเจน

มีความเหมาะสม

ไม่มีเอกลักษณ์ชัดเจน

ไม่มีความเหมาะสม



มีเอกลักษณ์ชัดเจน

มีความเหมาะสม

ไม่มีเอกลักษณ์ชัดเจน

ไม่มีความเหมาะสม

ข้อเสนอแนะ

.....

.....

.....

เอกสารนี้เป็นเอกสารที่สงวนไว้สำหรับการใช้งานเพื่อการศึกษาเท่านั้น ไม่อนุญาตให้นำไปใช้ประโยชน์ด้านการค้า
 ไม่ว่ากรณีใดๆ ทั้งสิ้น อีกทั้งห้ามมิให้ตัดแปลงเนื้อหา และต้องอ้างอิงถึงเจ้าของเอกสารทุกครั้งที่มีการนำไปใช้

แบบประเมินความคิดเห็นของผู้ทรงคุณวุฒิทางด้านสถาปัตยกรรมไทย

การวิจัย เรื่องการศึกษาสถาปัตยกรรมวัดใหญ่สุวรรณาราม จังหวัดเพชรบุรี เพื่อเป็นแนวทางในการ
ออกแบบสถาปัตยกรรมภายในร้านอาหารไทย

ตอนที่ 1 แบบประเมินความคิดเห็นเกี่ยวกับ สถาปัตยกรรม ภายในวัดใหญ่สุวรรณาราม จังหวัด
เพชรบุรี

เมื่อพิจารณาจาก รูปแบบสถาปัตยกรรม ในรูปแล้วกรุณากรอกแบบสอบถามถึง

“เอกลักษณ์ทางสถาปัตยกรรมของวัดใหญ่สุวรรณาราม”

โดยใส่เครื่องหมายถูกในช่องที่กำหนดให้



มีเอกลักษณ์ชัดเจน

มีความเหมาะสม

ไม่มีเอกลักษณ์ชัดเจน

ไม่มีความเหมาะสม



มีเอกลักษณ์ชัดเจน

มีความเหมาะสม

ไม่มีเอกลักษณ์ชัดเจน

ไม่มีความเหมาะสม

ข้อเสนอแนะ

.....

.....

.....

เอกสารนี้เป็นเอกสารที่สงวนไว้สำหรับการใช้งานเพื่อการศึกษาเท่านั้น ไม่อนุญาตให้นำไปใช้ประโยชน์ด้านการค้า
ไม่ว่ากรณีใดๆ ทั้งสิ้น อีกทั้งห้ามมิให้ตัดแปลงเนื้อหา และต้องอ้างอิงถึงเจ้าของเอกสารทุกครั้งที่มีการนำไปใช้

แบบประเมินความคิดเห็นของผู้ทรงคุณวุฒิทางด้านสถาปัตยกรรมไทย
การวิจัย เรื่องการศึกษาสถาปัตยกรรมวัดใหญ่สุวรรณาราม จังหวัดเพชรบุรี เพื่อเป็นแนวทางในการ
ออกแบบสถาปัตยกรรมภายในร้านอาหารไทย

ตอนที่ 1 แบบประเมินความคิดเห็นเกี่ยวกับ สถาปัตยกรรม ภายในวัดใหญ่สุวรรณาราม จังหวัดเพชรบุรี

เมื่อพิจารณาจาก รูปแบบสถาปัตยกรรม ในรูปแล้วกรุณากรอกแบบสอบถามถึง
“เอกลักษณ์ทางสถาปัตยกรรมของวัดใหญ่สุวรรณาราม”

โดยใส่เครื่องหมายถูกในช่องที่กำหนดให้



มีเอกลักษณ์ชัดเจน

มีความเหมาะสม

ไม่มีเอกลักษณ์ชัดเจน

ไม่มีความเหมาะสม



มีเอกลักษณ์ชัดเจน

มีความเหมาะสม

ไม่มีเอกลักษณ์ชัดเจน

ไม่มีความเหมาะสม

ข้อเสนอแนะ

.....

.....

.....

เอกสารนี้เป็นเอกสารที่สงวนไว้สำหรับการใช้งานเพื่อการศึกษาเท่านั้น ไม่อนุญาตให้นำไปใช้ประโยชน์ด้านการค้า
 ไม่ว่ากรณีใดๆ ทั้งสิ้น อีกทั้งห้ามมิให้ตัดแปลงเนื้อหา และต้องอ้างอิงถึงเจ้าของเอกสารทุกครั้งที่มีการนำไปใช้

แบบประเมินความคิดเห็นของผู้ทรงคุณวุฒิทางด้านสถาปัตยกรรมไทย
การวิจัย เรื่องการศึกษาสถาปัตยกรรมวัดใหญ่สุวรรณาราม จังหวัดเพชรบุรี เพื่อเป็นแนวทางในการ
ออกแบบสถาปัตยกรรมภายในร้านอาหารไทย

ตอนที่ 1 แบบประเมินความคิดเห็นเกี่ยวกับ สถาปัตยกรรม ภายในวัดใหญ่สุวรรณาราม จังหวัดเพชรบุรี

เมื่อพิจารณาจาก รูปแบบสถาปัตยกรรม ในรูปแล้วกรุณากรอกแบบสอบถามถึง

“เอกลักษณ์ทางสถาปัตยกรรมของวัดใหญ่สุวรรณาราม”

โดยใส่เครื่องหมายถูกในช่องที่กำหนดให้



มีเอกลักษณ์ชัดเจน

มีความเหมาะสม

ไม่มีเอกลักษณ์ชัดเจน

ไม่มีความเหมาะสม



มีเอกลักษณ์ชัดเจน

มีความเหมาะสม

ไม่มีเอกลักษณ์ชัดเจน

ไม่มีความเหมาะสม

ข้อเสนอแนะ

.....

.....

.....

เอกสารนี้เป็นเอกสารที่สงวนไว้สำหรับการใช้งานเพื่อการศึกษาเท่านั้น ไม่อนุญาตให้นำไปใช้ประโยชน์ด้านการค้า
 ไม่ว่ากรณีใดๆ ทั้งสิ้น อีกทั้งห้ามมิให้ตัดแปลงเนื้อหา และต้องอ้างอิงถึงเจ้าของเอกสารทุกครั้งที่มีการนำไปใช้

แบบประเมินความคิดเห็นของผู้ทรงคุณวุฒิทางด้านสถาปัตยกรรมไทย
การวิจัย เรื่องการศึกษาสถาปัตยกรรมวัดใหญ่สุวรรณาราม จังหวัดเพชรบุรี เพื่อเป็นแนวทางในการ
ออกแบบสถาปัตยกรรมภายในร้านอาหารไทย

ตอนที่ 1 แบบประเมินความคิดเห็นเกี่ยวกับ สถาปัตยกรรม ภายในวัดใหญ่สุวรรณาราม จังหวัด
 เพชรบุรี

เมื่อพิจารณาจาก รูปแบบสถาปัตยกรรม ในรูปแล้วกรุณากรอกแบบสอบถามถึง

“เอกลักษณ์ทางสถาปัตยกรรมของวัดใหญ่สุวรรณาราม”

โดยใส่เครื่องหมายถูกในช่องที่กำหนดให้

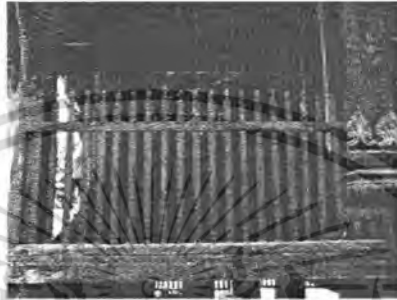

_____ มีเอกลักษณ์ชัดเจน

_____ มีความเหมาะสม

_____ ไม่มีเอกลักษณ์ชัดเจน

_____ ไม่มีความเหมาะสม



_____ มีเอกลักษณ์ชัดเจน

_____ มีความเหมาะสม

_____ ไม่มีเอกลักษณ์ชัดเจน

_____ ไม่มีความเหมาะสม

ข้อเสนอแนะ

.....

.....

.....

เอกสารนี้เป็นเอกสารที่สงวนไว้สำหรับการใช้งานเพื่อการศึกษาเท่านั้น ไม่อนุญาตให้นำไปใช้ประโยชน์ด้านการค้า
 ไม่ว่ากรณีใดๆ ทั้งสิ้น อีกทั้งห้ามมิให้ตัดแปลงเนื้อหา และต้องอ้างอิงถึงเจ้าของเอกสารทุกครั้งที่มีการนำไปใช้

แบบประเมินความคิดเห็นของผู้ทรงคุณวุฒิทางด้านสถาปัตยกรรมไทย

การวิจัย เรื่องการศึกษาสถาปัตยกรรมวัดใหญ่สุวรรณาราม จังหวัดเพชรบุรี เพื่อเป็นแนวทางในการ
ออกแบบสถาปัตยกรรมภายในร้านอาหารไทย

ตอนที่ 1 แบบประเมินความคิดเห็นเกี่ยวกับ สถาปัตยกรรม ภายในวัดใหญ่สุวรรณาราม จังหวัด
เพชรบุรี

เมื่อพิจารณาจาก รูปแบบสถาปัตยกรรม ในรูปแล้วกรุณากรอกแบบสอบถามถึง

“เอกลักษณ์ทางสถาปัตยกรรมของวัดใหญ่สุวรรณาราม”

โดยใช้เครื่องหมายถูกในช่องที่กำหนดให้

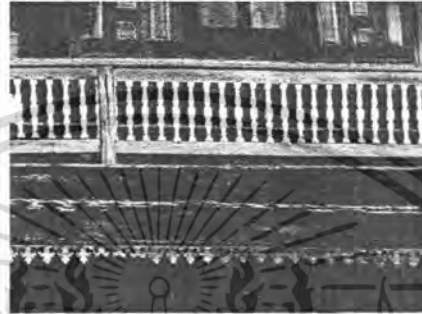

มีเอกลักษณ์ชัดเจน

มีความเหมาะสม

ไม่มีเอกลักษณ์ชัดเจน

ไม่มีความเหมาะสม



มีเอกลักษณ์ชัดเจน

มีความเหมาะสม

ไม่มีเอกลักษณ์ชัดเจน

ไม่มีความเหมาะสม

ข้อเสนอแนะ

.....

.....

.....

เอกสารนี้เป็นเอกสารที่สงวนไว้สำหรับการใช้งานเพื่อการศึกษาเท่านั้น ไม่อนุญาตให้นำไปใช้ประโยชน์ด้านการค้า
ไม่ว่ากรณีใดๆ ทั้งสิ้น อีกทั้งห้ามมิให้ดัดแปลงเนื้อหา และต้องอ้างอิงถึงเจ้าของเอกสารทุกครั้งที่มีการนำไปใช้

แบบประเมินความคิดเห็นของผู้ทรงคุณวุฒิทางด้านสถาปัตยกรรมไทย

การวิจัย เรื่องการศึกษาสถาปัตยกรรมวัดใหญ่สุวรรณาราม จังหวัดเพชรบุรี เพื่อเป็นแนวทางในการ
ออกแบบสถาปัตยกรรมภายในร้านอาหารไทย

ตอนที่ 1 แบบประเมินความคิดเห็นเกี่ยวกับ สถาปัตยกรรม ภายในวัดใหญ่สุวรรณาราม จังหวัด
เพชรบุรี

เมื่อพิจารณาจาก รูปแบบสถาปัตยกรรม ในรูปแล้วกรุณากรอกแบบสอบถามถึง

“เอกลักษณ์ทางสถาปัตยกรรมของวัดใหญ่สุวรรณาราม”

โดยใส่เครื่องหมายถูกในช่องที่กำหนดให้

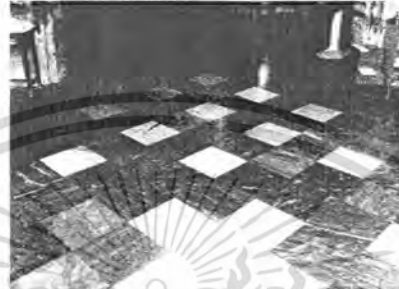

มีเอกลักษณ์ชัดเจน

มีความเหมาะสม

ไม่มีเอกลักษณ์ชัดเจน

ไม่มีความเหมาะสม



มีเอกลักษณ์ชัดเจน

มีความเหมาะสม

ไม่มีเอกลักษณ์ชัดเจน

ไม่มีความเหมาะสม

ข้อเสนอแนะ

.....

.....

.....

เอกสารนี้เป็นเอกสารที่สงวนไว้สำหรับการใช้งานเพื่อการศึกษาเท่านั้น ไม่อนุญาตให้นำไปใช้ประโยชน์ด้านการค้า
ไม่ว่ากรณีใดๆ ทั้งสิ้น อีกทั้งห้ามมิให้ตัดแปลงเนื้อหา และต้องอ้างอิงถึงเจ้าของเอกสารทุกครั้งที่มีการนำไปใช้

แบบประเมินความคิดเห็นของผู้ทรงคุณวุฒิทางด้านสถาปัตยกรรมไทย

การวิจัย เรื่องการศึกษาสถาปัตยกรรมวัดใหญ่สุวรรณาราม จังหวัดเพชรบุรี เพื่อเป็นแนวทางในการ
ออกแบบสถาปัตยกรรมภายในร้านอาหารไทย

ตอนที่ 1 แบบประเมินความคิดเห็นเกี่ยวกับ สถาปัตยกรรม ภายในวัดใหญ่สุวรรณาราม จังหวัด
เพชรบุรี

เมื่อพิจารณาจาก รูปแบบสถาปัตยกรรม ในรูปแล้วกรุณากรอกแบบสอบถามถึง

“เอกลักษณ์ทางสถาปัตยกรรมของวัดใหญ่สุวรรณาราม”

โดยใช้เครื่องหมายถูกในช่องที่กำหนดให้



_____ มีเอกลักษณ์ชัดเจน

_____ มีความเหมาะสม

_____ ไม่มีเอกลักษณ์ชัดเจน

_____ ไม่มีความเหมาะสม



_____ มีเอกลักษณ์ชัดเจน

_____ มีความเหมาะสม

_____ ไม่มีเอกลักษณ์ชัดเจน

_____ ไม่มีความเหมาะสม

ข้อเสนอแนะ

.....

.....

.....

เอกสารนี้เป็นเอกสารที่สงวนไว้สำหรับการใช้งานเพื่อการศึกษาเท่านั้น ไม่อนุญาตให้นำไปใช้ประโยชน์ด้านการค้า
ไม่ว่ากรณีใดๆ ทั้งสิ้น อีกทั้งห้ามมิให้ตัดแปลงเนื้อหา และต้องอ้างอิงถึงเจ้าของเอกสารทุกครั้งที่มีการนำไปใช้

แบบประเมินความคิดเห็นของผู้ทรงคุณวุฒิทางด้านสถาปัตยกรรมไทย

การวิจัย เรื่องการศึกษาสถาปัตยกรรมวัดใหญ่สุวรรณาราม จังหวัดเพชรบุรี เพื่อเป็นแนวทางในการ
ออกแบบสถาปัตยกรรมภายในร้านอาหารไทย

ตอนที่ 1 แบบประเมินความคิดเห็นเกี่ยวกับ สถาปัตยกรรม ภายในวัดใหญ่สุวรรณาราม จังหวัด
เพชรบุรี

เมื่อพิจารณาจาก รูปแบบสถาปัตยกรรม ในรูปแล้วกรุณากรอกแบบสอบถามถึง

“เอกลักษณ์ทางสถาปัตยกรรมของวัดใหญ่สุวรรณาราม”

โดยใส่เครื่องหมายถูกในช่องที่กำหนดให้



<input type="checkbox"/>	มีเอกลักษณ์ชัดเจน	<input type="checkbox"/>	มีความเหมาะสม
<input type="checkbox"/>	ไม่มีเอกลักษณ์ชัดเจน	<input type="checkbox"/>	ไม่มีความเหมาะสม
<input type="checkbox"/>	มีเอกลักษณ์ชัดเจน	<input type="checkbox"/>	มีความเหมาะสม
<input type="checkbox"/>	ไม่มีเอกลักษณ์ชัดเจน	<input type="checkbox"/>	ไม่มีความเหมาะสม

ข้อเสนอแนะ

.....

.....

.....

เอกสารนี้เป็นเอกสารที่สงวนไว้สำหรับการใช้งานเพื่อการศึกษาเท่านั้น ไม่อนุญาตให้นำไปใช้ประโยชน์ด้านการค้า
ไม่ว่ากรณีใดๆ ทั้งสิ้น อีกทั้งห้ามมิให้ตัดแปลงเนื้อหา และต้องอ้างอิงถึงเจ้าของเอกสารทุกครั้งที่มีการนำไปใช้

แบบประเมินความคิดเห็นของผู้ทรงคุณวุฒิทางด้านสถาปัตยกรรมไทย

การวิจัย เรื่องการศึกษาสถาปัตยกรรมวัดใหญ่สุวรรณาราม จังหวัดเพชรบุรี เพื่อเป็นแนวทางในการ
ออกแบบสถาปัตยกรรมภายในร้านอาหารไทย

ตอนที่ 1 แบบประเมินความคิดเห็นเกี่ยวกับ สถาปัตยกรรม ภายในวัดใหญ่สุวรรณาราม จังหวัด
เพชรบุรี

เมื่อพิจารณาจาก รูปแบบสถาปัตยกรรม ในรูปแล้วกรุณากรอกแบบสอบถามถึง
“เอกลักษณ์ทางสถาปัตยกรรมของวัดใหญ่สุวรรณาราม”

โดยใส่เครื่องหมายถูกในช่องที่กำหนดให้



_____	_____
มีเอกลักษณ์ชัดเจน	มีความเหมาะสม
_____	_____
ไม่มีเอกลักษณ์ชัดเจน	ไม่มีความเหมาะสม
_____	_____
มีเอกลักษณ์ชัดเจน	มีความเหมาะสม
_____	_____
ไม่มีเอกลักษณ์ชัดเจน	ไม่มีความเหมาะสม

ข้อเสนอแนะ

.....

.....

.....

เอกสารนี้เป็นเอกสารที่สงวนไว้สำหรับการใช้งานเพื่อการศึกษาเท่านั้น ไม่อนุญาตให้นำไปใช้ประโยชน์ด้านการค้า
ไม่ว่ากรณีใดๆ ทั้งสิ้น อีกทั้งห้ามมิให้ตัดแปลงเนื้อหา และต้องอ้างอิงถึงเจ้าของเอกสารทุกครั้งที่มีการนำไปใช้

แบบประเมินความคิดเห็นของผู้ทรงคุณวุฒิทางด้านสถาปัตยกรรมไทย

การวิจัย เรื่องการศึกษาสถาปัตยกรรมวัดใหญ่สุวรรณาราม จังหวัดเพชรบุรี เพื่อเป็นแนวทางในการออกแบบสถาปัตยกรรมภายในร้านอาหารไทย

ตอนที่ 1 แบบประเมินความคิดเห็นเกี่ยวกับ สถาปัตยกรรม ภายในวัดใหญ่สุวรรณาราม จังหวัดเพชรบุรี

เมื่อพิจารณาจาก **รูปแบบสถาปัตยกรรม** ในรูปแล้วกรุณากรอกแบบสอบถามถึง **“เอกลักษณ์ทางสถาปัตยกรรมของวัดใหญ่สุวรรณาราม”**

โดยใส่เครื่องหมายถูกในช่องที่กำหนดให้

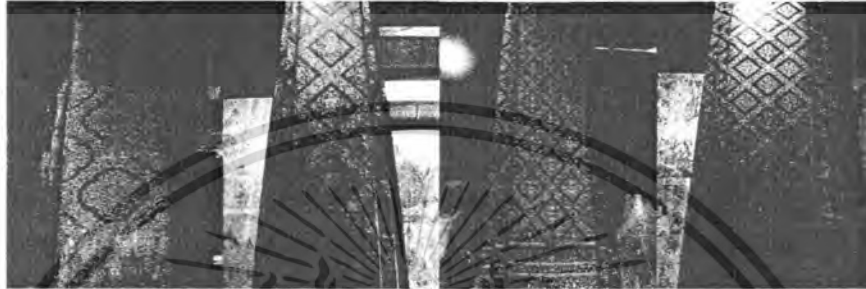

มีเอกลักษณ์ชัดเจน

มีความเหมาะสม

ไม่มีเอกลักษณ์ชัดเจน

ไม่มีความเหมาะสม



มีเอกลักษณ์ชัดเจน

มีความเหมาะสม

ไม่มีเอกลักษณ์ชัดเจน

ไม่มีความเหมาะสม

ข้อเสนอแนะ

.....

.....

.....

เอกสารนี้เป็นเอกสารที่สงวนไว้สำหรับการใช้งานเพื่อการศึกษาเท่านั้น ไม่อนุญาตให้นำไปใช้ประโยชน์ด้านการค้าไม่ว่ากรณีใดๆ ทั้งสิ้น อีกทั้งห้ามมิให้ตัดแปลงเนื้อหา และต้องอ้างอิงถึงเจ้าของเอกสารทุกครั้งที่มีการนำไปใช้

แบบประเมินความคิดเห็นของผู้ทรงคุณวุฒิทางด้านสถาปัตยกรรมไทย

การวิจัย เรื่องการศึกษาสถาปัตยกรรมวัดใหญ่สุวรรณาราม จังหวัดเพชรบุรี เพื่อเป็นแนวทางในการออกแบบสถาปัตยกรรมภายในร้านอาหารไทย

ตอนที่ 1 แบบประเมินความคิดเห็นเกี่ยวกับ สถาปัตยกรรม ภายในวัดใหญ่สุวรรณาราม จังหวัดเพชรบุรี

เมื่อพิจารณาจาก รูปแบบสถาปัตยกรรม ในรูปแล้วกรุณากรอกแบบสอบถามถึง “เอกลักษณ์ทางสถาปัตยกรรมของวัดใหญ่สุวรรณาราม”

โดยใส่เครื่องหมายถูกในช่องที่กำหนดให้

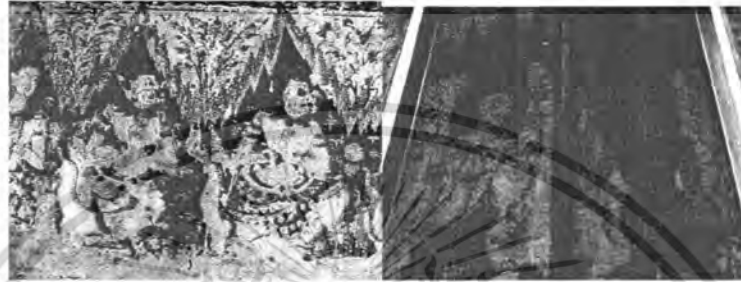

มีเอกลักษณ์ชัดเจน

มีความเหมาะสม

ไม่มีเอกลักษณ์ชัดเจน

ไม่มีความเหมาะสม



มีเอกลักษณ์ชัดเจน

มีความเหมาะสม

ไม่มีเอกลักษณ์ชัดเจน

ไม่มีความเหมาะสม

ข้อเสนอแนะ

.....

.....

.....

เอกสารนี้เป็นเอกสารที่สงวนไว้สำหรับการใช้งานเพื่อการศึกษาเท่านั้น ไม่อนุญาตให้นำไปใช้ประโยชน์ด้านการค้าไม่ว่ากรณีใดๆ ทั้งสิ้น อีกทั้งห้ามมิให้ตัดแปลงเนื้อหา และต้องอ้างอิงถึงเจ้าของเอกสารทุกครั้งที่มีการนำไปใช้

แบบประเมินความคิดเห็นของผู้ทรงคุณวุฒิทางด้านสถาปัตยกรรมไทย

การวิจัย เรื่องการศึกษาสถาปัตยกรรมวัดใหญ่สุวรรณาราม จังหวัดเพชรบุรี เพื่อเป็นแนวทางในการออกแบบสถาปัตยกรรมภายในร้านอาหารไทย

ตอนที่ 1 แบบประเมินความคิดเห็นเกี่ยวกับ สถาปัตยกรรม ภายในวัดใหญ่สุวรรณาราม จังหวัดเพชรบุรี

เมื่อพิจารณาจาก รูปแบบสถาปัตยกรรม ในรูปแล้วกรุณากรอกแบบสอบถามถึง “เอกลักษณ์ทางสถาปัตยกรรมของวัดใหญ่สุวรรณาราม”

โดยใส่เครื่องหมายถูกในช่องที่กำหนดให้

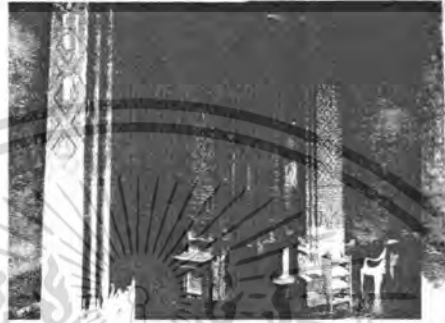

มีเอกลักษณ์ชัดเจน

มีความเหมาะสม

ไม่มีเอกลักษณ์ชัดเจน

ไม่มีความเหมาะสม



มีเอกลักษณ์ชัดเจน

มีความเหมาะสม

ไม่มีเอกลักษณ์ชัดเจน

ไม่มีความเหมาะสม

ข้อเสนอแนะ

.....

.....

.....

เอกสารนี้เป็นเอกสารที่สงวนไว้สำหรับการใช้งานเพื่อการศึกษาเท่านั้น ไม่อนุญาตให้นำไปใช้ประโยชน์ด้านการค้าไม่ว่ากรณีใดๆ ทั้งสิ้น อีกทั้งห้ามมิให้ดัดแปลงเนื้อหา และต้องอ้างอิงถึงเจ้าของเอกสารทุกครั้งที่มีการนำไปใช้

แบบประเมินความคิดเห็นของผู้ทรงคุณวุฒิทางด้านสถาปัตยกรรมไทย

การวิจัย เรื่องการศึกษาสถาปัตยกรรมวัดใหญ่สุวรรณาราม จังหวัดเพชรบุรี เพื่อเป็นแนวทางในการ
ออกแบบสถาปัตยกรรมภายในร้านอาหารไทย

ตอนที่ 1 แบบประเมินความคิดเห็นเกี่ยวกับ สถาปัตยกรรม ภายในวัดใหญ่สุวรรณาราม จังหวัด
เพชรบุรี

เมื่อพิจารณาจาก รูปแบบสถาปัตยกรรม ในรูปแล้วกรุณากรอกแบบสอบถามถึง
“เอกลักษณ์ทางสถาปัตยกรรมของวัดใหญ่สุวรรณาราม”

โดยใส่เครื่องหมายถูกในช่องที่กำหนดให้



มีเอกลักษณ์ชัดเจน

มีความเหมาะสม

ไม่มีเอกลักษณ์ชัดเจน

ไม่มีความเหมาะสม



มีเอกลักษณ์ชัดเจน

มีความเหมาะสม

ไม่มีเอกลักษณ์ชัดเจน

ไม่มีความเหมาะสม

ข้อเสนอแนะ

.....

.....

.....

เอกสารนี้เป็นเอกสารที่สงวนไว้สำหรับการใช้งานเพื่อการศึกษาเท่านั้น ไม่อนุญาตให้นำไปใช้ประโยชน์ด้านการค้า
ไม่ว่ากรณีใดๆ ทั้งสิ้น อีกทั้งห้ามมิให้ตัดแปลงเนื้อหา และต้องอ้างอิงถึงเจ้าของเอกสารทุกครั้งที่มีการนำไปใช้

แบบประเมินความคิดเห็นของผู้ทรงคุณวุฒิทางด้านสถาปัตยกรรมไทย

การวิจัย เรื่องการศึกษาสถาปัตยกรรมวัดใหญ่สุวรรณาราม จังหวัดเพชรบุรี เพื่อเป็นแนวทางในการ
ออกแบบสถาปัตยกรรมภายในร้านอาหารไทย

ตอนที่ 1 แบบประเมินความคิดเห็นเกี่ยวกับ สถาปัตยกรรม ภายในวัดใหญ่สุวรรณาราม จังหวัด
เพชรบุรี

เมื่อพิจารณาจาก รูปแบบสถาปัตยกรรม ในรูปแล้วกรุณากรอกแบบสอบถามถึง
“เอกลักษณ์ทางสถาปัตยกรรมของวัดใหญ่สุวรรณาราม”
โดยใส่เครื่องหมายถูกในช่องที่กำหนดให้



มีเอกลักษณ์ชัดเจน

มีความเหมาะสม

ไม่มีเอกลักษณ์ชัดเจน

ไม่มีความเหมาะสม



มีเอกลักษณ์ชัดเจน

มีความเหมาะสม

ไม่มีเอกลักษณ์ชัดเจน

ไม่มีความเหมาะสม

ข้อเสนอแนะ

.....

.....

.....

เอกสารนี้เป็นเอกสารที่สงวนไว้สำหรับการใช้งานเพื่อการศึกษาเท่านั้น ไม่อนุญาตให้นำไปใช้ประโยชน์ด้านการค้า
ไม่ว่ากรณีใดๆ ทั้งสิ้น อีกทั้งห้ามมิให้ตัดแปลงเนื้อหา และต้องอ้างอิงถึงเจ้าของเอกสารทุกครั้งที่มีการนำไปใช้

แบบประเมินความคิดเห็นของผู้ทรงคุณวุฒิทางด้านสถาปัตยกรรมไทย

การวิจัย เรื่องการศึกษาสถาปัตยกรรมวัดใหญ่สุวรรณาราม จังหวัดเพชรบุรี เพื่อเป็นแนวทางในการ
ออกแบบสถาปัตยกรรมภายในร้านอาหารไทย

ตอนที่ 1 แบบประเมินความคิดเห็นเกี่ยวกับ สถาปัตยกรรม ภายในวัดใหญ่สุวรรณาราม จังหวัด
เพชรบุรี

เมื่อพิจารณาจาก รูปแบบสถาปัตยกรรม ในรูปแล้วกรุณากรอกแบบสอบถามถึง
“เอกลักษณ์ทางสถาปัตยกรรมของวัดใหญ่สุวรรณาราม”

โดยใส่เครื่องหมายถูกในช่องที่กำหนดให้



มีเอกลักษณ์ชัดเจน

มีความเหมาะสม

ไม่มีเอกลักษณ์ชัดเจน

ไม่มีความเหมาะสม



มีเอกลักษณ์ชัดเจน

มีความเหมาะสม

ไม่มีเอกลักษณ์ชัดเจน

ไม่มีความเหมาะสม

ข้อเสนอแนะ

.....

.....

.....

เอกสารนี้เป็นเอกสารที่สงวนไว้สำหรับการใช้งานเพื่อการศึกษาเท่านั้น ไม่อนุญาตให้นำไปใช้ประโยชน์ด้านการค้า
ไม่ว่ากรณีใดๆ ทั้งสิ้น อีกทั้งห้ามมิให้ตัดแปลงเนื้อหา และต้องอ้างอิงถึงเจ้าของเอกสารทุกครั้งที่มีการนำไปใช้

แบบประเมินความคิดเห็นของผู้ทรงคุณวุฒิทางด้านสถาปัตยกรรมไทย

การวิจัย เรื่องการศึกษาสถาปัตยกรรมวัดใหญ่สุวรรณาราม จังหวัดเพชรบุรี เพื่อเป็นแนวทางในการ
ออกแบบสถาปัตยกรรมภายในร้านอาหารไทย

ตอนที่ 1 แบบประเมินความคิดเห็นเกี่ยวกับ สถาปัตยกรรม ภายในวัดใหญ่สุวรรณาราม จังหวัด
เพชรบุรี

เมื่อพิจารณาจาก รูปแบบสถาปัตยกรรม ในรูปแล้วกรุณากรอกแบบสอบถามถึง
“เอกลักษณ์ทางสถาปัตยกรรมของวัดใหญ่สุวรรณาราม”

โดยใส่เครื่องหมายถูกในช่องที่กำหนดให้

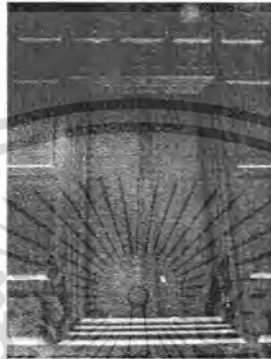

มีเอกลักษณ์ชัดเจน

มีความเหมาะสม

ไม่มีเอกลักษณ์ชัดเจน

ไม่มีความเหมาะสม



มีเอกลักษณ์ชัดเจน

มีความเหมาะสม

ไม่มีเอกลักษณ์ชัดเจน

ไม่มีความเหมาะสม

ข้อเสนอแนะ

.....

.....

.....

เอกสารนี้เป็นเอกสารที่สงวนไว้สำหรับการใช้งานเพื่อการศึกษาเท่านั้น ไม่อนุญาตให้นำไปใช้ประโยชน์ด้านการค้า
ไม่ว่ากรณีใดๆ ทั้งสิ้น อีกทั้งห้ามมิให้ดัดแปลงเนื้อหา และต้องอ้างอิงถึงเจ้าของเอกสารทุกครั้งที่มีการนำไปใช้

แบบประเมินความคิดเห็นของผู้ทรงคุณวุฒิทางด้านสถาปัตยกรรมไทย

การวิจัย เรื่องการศึกษาสถาปัตยกรรมวัดใหญ่สุวรรณาราม จังหวัดเพชรบุรี เพื่อเป็นแนวทางในการออกแบบสถาปัตยกรรมภายในร้านอาหารไทย

ตอนที่ 1 แบบประเมินความคิดเห็นเกี่ยวกับ สถาปัตยกรรม ภายในวัดใหญ่สุวรรณาราม จังหวัดเพชรบุรี

เมื่อพิจารณาจาก รูปแบบสถาปัตยกรรม ในรูปแล้วกรุณากรอกแบบสอบถามถึง
“เอกลักษณ์ทางสถาปัตยกรรมของวัดใหญ่สุวรรณาราม”

โดยใส่เครื่องหมายถูกในช่องที่กำหนดให้



มีเอกลักษณ์ชัดเจน

มีความเหมาะสม

ไม่มีเอกลักษณ์ชัดเจน

ไม่มีความเหมาะสม



มีเอกลักษณ์ชัดเจน

มีความเหมาะสม

ไม่มีเอกลักษณ์ชัดเจน

ไม่มีความเหมาะสม

ข้อเสนอแนะ

.....

.....

.....

เอกสารนี้เป็นเอกสารที่สงวนไว้สำหรับการใช้งานเพื่อการศึกษาเท่านั้น ไม่อนุญาตให้นำไปใช้ประโยชน์ด้านการค้า
ไม่ว่ากรณีใดๆ ทั้งสิ้น อีกทั้งห้ามมิให้ดัดแปลงเนื้อหา และต้องอ้างอิงถึงเจ้าของเอกสารทุกครั้งที่มีการนำไปใช้

แบบประเมินความคิดเห็นของผู้ทรงคุณวุฒิทางด้านสถาปัตยกรรมไทย

**การวิจัย เรื่องการศึกษาสถาปัตยกรรมวัดใหญ่สุวรรณาราม จังหวัดเพชรบุรี เพื่อเป็นแนวทางในการ
ออกแบบสถาปัตยกรรมภายในร้านอาหารไทย**

**ตอนที่ 1 แบบประเมินความคิดเห็นเกี่ยวกับ สถาปัตยกรรม ภายในวัดใหญ่สุวรรณาราม จังหวัด
เพชรบุรี**

เมื่อพิจารณาจาก รูปแบบสถาปัตยกรรม ในรูปแล้วกรุณากรอกแบบสอบถามถึง
“เอกลักษณ์ทางสถาปัตยกรรมของวัดใหญ่สุวรรณาราม”

โดยใส่เครื่องหมายถูกในช่องที่กำหนดให้



มีเอกลักษณ์ชัดเจน

มีความเหมาะสม

ไม่มีเอกลักษณ์ชัดเจน

ไม่มีความเหมาะสม



มีเอกลักษณ์ชัดเจน

มีความเหมาะสม

ไม่มีเอกลักษณ์ชัดเจน

ไม่มีความเหมาะสม

ข้อเสนอแนะ

.....

.....

.....

เอกสารนี้เป็นเอกสารที่สงวนไว้สำหรับการใช้งานเพื่อการศึกษาเท่านั้น ไม่อนุญาตให้นำไปใช้ประโยชน์ด้านการค้า
ไม่ว่ากรณีใดๆ ทั้งสิ้น อีกทั้งห้ามมิให้ตัดแปลงเนื้อหา และต้องอ้างอิงถึงเจ้าของเอกสารทุกครั้งที่มีการนำไปใช้

แบบประเมินความคิดเห็นของผู้ทรงคุณวุฒิทางด้านสถาปัตยกรรมไทย

การวิจัย เรื่องการศึกษาสถาปัตยกรรมวัดใหญ่สุวรรณาราม จังหวัดเพชรบุรี เพื่อเป็นแนวทางในการออกแบบสถาปัตยกรรมภายในร้านอาหารไทย

ตอนที่ 1 แบบประเมินความคิดเห็นเกี่ยวกับ สถาปัตยกรรม ภายในวัดใหญ่สุวรรณาราม จังหวัดเพชรบุรี

เมื่อพิจารณาจาก รูปแบบสถาปัตยกรรม ในรูปแล้วกรุณากรอกแบบสอบถามถึง
“เอกลักษณ์ทางสถาปัตยกรรมของวัดใหญ่สุวรรณาราม”

โดยใส่เครื่องหมายถูกในช่องที่กำหนดให้



_____ มีเอกลักษณ์ชัดเจน

_____ มีความเหมาะสม

_____ ไม่มีเอกลักษณ์ชัดเจน

_____ ไม่มีความเหมาะสม



_____ มีเอกลักษณ์ชัดเจน

_____ มีความเหมาะสม

_____ ไม่มีเอกลักษณ์ชัดเจน

_____ ไม่มีความเหมาะสม

ข้อเสนอแนะ

.....

.....

.....

เอกสารนี้เป็นเอกสารที่สงวนไว้สำหรับการใช้งานเพื่อการศึกษาเท่านั้น ไม่อนุญาตให้นำไปใช้ประโยชน์ด้านการค้า
 ไม่ว่ากรณีใดๆ ทั้งสิ้น อีกทั้งห้ามมิให้ดัดแปลงเนื้อหา และต้องอ้างอิงถึงเจ้าของเอกสารทุกครั้งที่มีการนำไปใช้

แบบประเมินความคิดเห็นของผู้ทรงคุณวุฒิทางด้านสถาปัตยกรรมไทย

การวิจัย เรื่องการศึกษาสถาปัตยกรรมวัดใหญ่สุวรรณาราม จังหวัดเพชรบุรี เพื่อเป็นแนวทางในการออกแบบสถาปัตยกรรมภายในร้านอาหารไทย

ตอนที่ 1 แบบประเมินความคิดเห็นเกี่ยวกับ สถาปัตยกรรม ภายในวัดใหญ่สุวรรณาราม จังหวัดเพชรบุรี

เมื่อพิจารณาจาก รูปแบบสถาปัตยกรรม ในรูปแล้วกรุณากรอกแบบสอบถามถึง
“เอกลักษณ์ทางสถาปัตยกรรมของวัดใหญ่สุวรรณาราม”

โดยใส่เครื่องหมายถูกในช่องที่กำหนดให้



มีเอกลักษณ์ชัดเจน

มีความเหมาะสม

ไม่มีเอกลักษณ์ชัดเจน

ไม่มีความเหมาะสม



มีเอกลักษณ์ชัดเจน

มีความเหมาะสม

ไม่มีเอกลักษณ์ชัดเจน

ไม่มีความเหมาะสม

ข้อเสนอแนะ

.....

.....

.....

เอกสารนี้เป็นเอกสารที่สงวนไว้สำหรับการใช้งานเพื่อการศึกษาเท่านั้น ไม่อนุญาตให้นำไปใช้ประโยชน์ด้านการค้าไม่ว่ากรณีใดๆ ทั้งสิ้น อีกทั้งห้ามมิให้ตัดแปลงเนื้อหา และต้องอ้างอิงถึงเจ้าของเอกสารทุกครั้งที่มีการนำไปใช้

แบบประเมินความคิดเห็นของผู้ทรงคุณวุฒิทางด้านสถาปัตยกรรมไทย

การวิจัย เรื่องการศึกษาสถาปัตยกรรมวัดใหญ่สุวรรณาราม จังหวัดเพชรบุรี เพื่อเป็นแนวทางในการออกแบบสถาปัตยกรรมภายในร้านอาหารไทย

ตอนที่ 1 แบบประเมินความคิดเห็นเกี่ยวกับ สถาปัตยกรรม ภายในวัดใหญ่สุวรรณาราม จังหวัดเพชรบุรี

เมื่อพิจารณาจาก รูปแบบสถาปัตยกรรม ในรูปแล้วกรุณากรอกแบบสอบถามถึง
“เอกลักษณ์ทางสถาปัตยกรรมของวัดใหญ่สุวรรณาราม”

โดยใส่เครื่องหมายถูกในช่องที่กำหนดให้



มีเอกลักษณ์ชัดเจน

มีความเหมาะสม

ไม่มีเอกลักษณ์ชัดเจน

ไม่มีความเหมาะสม



มีเอกลักษณ์ชัดเจน

มีความเหมาะสม

ไม่มีเอกลักษณ์ชัดเจน

ไม่มีความเหมาะสม

ข้อเสนอแนะ

.....

.....

.....

เอกสารนี้เป็นเอกสารที่สงวนไว้สำหรับการใช้งานเพื่อการศึกษาเท่านั้น ไม่อนุญาตให้นำไปใช้ประโยชน์ด้านการค้า
 ไม่ว่ากรณีใดๆ ทั้งสิ้น อีกทั้งห้ามมิให้ตัดแปลงเนื้อหา และต้องอ้างอิงถึงเจ้าของเอกสารทุกครั้งที่มีการนำไปใช้

แบบประเมินความคิดเห็นของผู้ทรงคุณวุฒิทางด้านสถาปัตยกรรมไทย

การวิจัย เรื่องการศึกษาสถาปัตยกรรมวัดใหญ่สุวรรณาราม จังหวัดเพชรบุรี เพื่อเป็นแนวทางในการออกแบบสถาปัตยกรรมภายในร้านอาหารไทย

ตอนที่ 1 แบบประเมินความคิดเห็นเกี่ยวกับ สถาปัตยกรรม ภายในวัดใหญ่สุวรรณาราม จังหวัดเพชรบุรี

เมื่อพิจารณาจาก รูปแบบสถาปัตยกรรม ในรูปแล้วกรุณากรอกแบบสอบถามถึง
“เอกลักษณ์ทางสถาปัตยกรรมของวัดใหญ่สุวรรณาราม”

โดยใส่เครื่องหมายถูกในช่องที่กำหนดให้

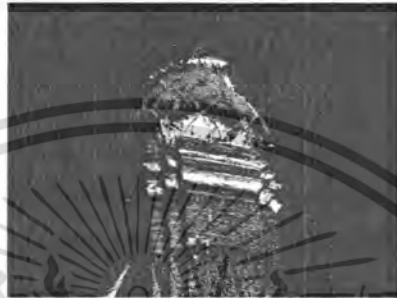

_____ มีเอกลักษณ์ชัดเจน

_____ มีความเหมาะสม

_____ ไม่มีเอกลักษณ์ชัดเจน

_____ ไม่มีความเหมาะสม



_____ มีเอกลักษณ์ชัดเจน

_____ มีความเหมาะสม

_____ ไม่มีเอกลักษณ์ชัดเจน

_____ ไม่มีความเหมาะสม

ข้อเสนอแนะ

.....

.....

.....

เอกสารนี้เป็นเอกสารที่สงวนไว้สำหรับการใช้งานเพื่อการศึกษาเท่านั้น ไม่อนุญาตให้นำไปใช้ประโยชน์ด้านการค้า
ไม่ว่ากรณีใดๆ ทั้งสิ้น อีกทั้งห้ามมิให้ดัดแปลงเนื้อหา และต้องอ้างอิงถึงเจ้าของเอกสารทุกครั้งที่มีการนำไปใช้

แบบประเมินความคิดเห็นของผู้ทรงคุณวุฒิทางด้านสถาปัตยกรรมไทย

การวิจัย เรื่องการศึกษาสถาปัตยกรรมวัดใหญ่สุวรรณาราม จังหวัดเพชรบุรี เพื่อเป็นแนวทางในการออกแบบสถาปัตยกรรมภายในร้านอาหารไทย

ตอนที่ 1 แบบประเมินความคิดเห็นเกี่ยวกับ สถาปัตยกรรม ภายในวัดใหญ่สุวรรณาราม จังหวัดเพชรบุรี

เมื่อพิจารณาจาก รูปแบบสถาปัตยกรรม ในรูปแล้วกรุณากรอกแบบสอบถามถึง “เอกลักษณ์ทางสถาปัตยกรรมของวัดใหญ่สุวรรณาราม”

โดยใส่เครื่องหมายถูกในช่องที่กำหนดให้



_____ มีเอกลักษณ์ชัดเจน

_____ มีความเหมาะสม

_____ ไม่มีเอกลักษณ์ชัดเจน

_____ ไม่มีความเหมาะสม



_____ มีเอกลักษณ์ชัดเจน

_____ มีความเหมาะสม

_____ ไม่มีเอกลักษณ์ชัดเจน

_____ ไม่มีความเหมาะสม

ข้อเสนอแนะ

.....

.....

.....

เอกสารนี้เป็นเอกสารที่สงวนไว้สำหรับการใช้งานเพื่อการศึกษาเท่านั้น ไม่อนุญาตให้นำไปใช้ประโยชน์ด้านการค้าไม่ว่ากรณีใดๆ ทั้งสิ้น อีกทั้งห้ามมิให้ตัดแปลงเนื้อหา และต้องอ้างอิงถึงเจ้าของเอกสารทุกครั้งที่มีการนำไปใช้

แบบประเมินความคิดเห็นของผู้ทรงคุณวุฒิทางด้านสถาปัตยกรรมไทย

การวิจัย เรื่องการศึกษาสถาปัตยกรรมวัดใหญ่สุวรรณาราม จังหวัดเพชรบุรี เพื่อเป็นแนวทางในการออกแบบสถาปัตยกรรมภายในร้านอาหารไทย

ตอนที่ 1 แบบประเมินความคิดเห็นเกี่ยวกับ สถาปัตยกรรม ภายในวัดใหญ่สุวรรณาราม จังหวัดเพชรบุรี

เมื่อพิจารณาจาก รูปแบบสถาปัตยกรรม ในรูปแล้วกรุณากรอกแบบสอบถามถึง
“เอกลักษณ์ทางสถาปัตยกรรมของวัดใหญ่สุวรรณาราม”

โดยใส่เครื่องหมายถูกในช่องที่กำหนดให้



มีเอกลักษณ์ชัดเจน

มีความเหมาะสม

ไม่มีเอกลักษณ์ชัดเจน

ไม่มีความเหมาะสม



มีเอกลักษณ์ชัดเจน

มีความเหมาะสม

ไม่มีเอกลักษณ์ชัดเจน

ไม่มีความเหมาะสม

ข้อเสนอแนะ

.....

.....

.....

เอกสารนี้เป็นเอกสารที่สงวนไว้สำหรับการใช้งานเพื่อการศึกษาเท่านั้น ไม่อนุญาตให้นำไปใช้ประโยชน์ด้านการค้า
ไม่ว่ากรณีใดๆ ทั้งสิ้น อีกทั้งห้ามมิให้ตัดแปลงเนื้อหา และต้องอ้างอิงถึงเจ้าของเอกสารทุกครั้งที่มีการนำไปใช้

แบบประเมินความคิดเห็นของผู้ทรงคุณวุฒิทางด้านสถาปัตยกรรมไทย

การวิจัย เรื่องการศึกษาสถาปัตยกรรมวัดใหญ่สุวรรณาราม จังหวัดเพชรบุรี เพื่อเป็นแนวทางในการออกแบบสถาปัตยกรรมภายในร้านอาหารไทย

ตอนที่ 1 แบบประเมินความคิดเห็นเกี่ยวกับ สถาปัตยกรรม ภายในวัดใหญ่สุวรรณาราม จังหวัดเพชรบุรี

เมื่อพิจารณาจาก รูปแบบสถาปัตยกรรม ในรูปแล้วกรุณากรอกแบบสอบถามถึง

“เอกลักษณ์ทางสถาปัตยกรรมของวัดใหญ่สุวรรณาราม”

โดยใส่เครื่องหมายถูกในช่องที่กำหนดให้

มีเอกลักษณ์ชัดเจน	มีความเหมาะสม
ไม่มีเอกลักษณ์ชัดเจน	ไม่มีความเหมาะสม
มีเอกลักษณ์ชัดเจน	มีความเหมาะสม
ไม่มีเอกลักษณ์ชัดเจน	ไม่มีความเหมาะสม

ข้อเสนอแนะ

.....

.....

.....

เอกสารนี้เป็นเอกสารที่สงวนไว้สำหรับการใช้งานเพื่อการศึกษาเท่านั้น ไม่อนุญาตให้นำไปใช้ประโยชน์ด้านการค้าไม่ว่ากรณีใดๆ ทั้งสิ้น อีกทั้งห้ามมิให้ตัดแปลงเนื้อหา และต้องอ้างอิงถึงเจ้าของเอกสารทุกครั้งที่มีการนำไปใช้

แบบประเมินความคิดเห็นของผู้ทรงคุณวุฒิทางด้านสถาปัตยกรรมไทย

การวิจัย เรื่องการศึกษาสถาปัตยกรรมวัดใหญ่สุวรรณาราม จังหวัดเพชรบุรี เพื่อเป็นแนวทางในการออกแบบสถาปัตยกรรมภายในร้านอาหารไทย

ตอนที่ 1 แบบประเมินความคิดเห็นเกี่ยวกับ สถาปัตยกรรม ภายในวัดใหญ่สุวรรณาราม จังหวัดเพชรบุรี

เมื่อพิจารณาจาก รูปแบบสถาปัตยกรรม ในรูปแล้วกรุณากรอกแบบสอบถามถึง
“เอกลักษณ์ทางสถาปัตยกรรมของวัดใหญ่สุวรรณาราม”

โดยใส่เครื่องหมายถูกในช่องที่กำหนดให้



มีเอกลักษณ์ชัดเจน

มีความเหมาะสม

ไม่มีเอกลักษณ์ชัดเจน

ไม่มีความเหมาะสม



มีเอกลักษณ์ชัดเจน

มีความเหมาะสม

ไม่มีเอกลักษณ์ชัดเจน

ไม่มีความเหมาะสม

ข้อเสนอแนะ

เอกสารนี้เป็นเอกสารที่สงวนไว้สำหรับการใช้งานเพื่อการศึกษาเท่านั้น ไม่อนุญาตให้นำไปใช้ประโยชน์ด้านการค้าไม่ว่ากรณีใดๆ ทั้งสิ้น อีกทั้งห้ามมิให้ตัดแปลงเนื้อหา และต้องอ้างอิงถึงเจ้าของเอกสารทุกครั้งที่มีการนำไปใช้

แบบประเมินความคิดเห็นของผู้ทรงคุณวุฒิทางด้านสถาปัตยกรรมไทย

การวิจัย เรื่องการศึกษาสถาปัตยกรรมวัดใหญ่สุวรรณาราม จังหวัดเพชรบุรี เพื่อเป็นแนวทางในการ
ออกแบบสถาปัตยกรรมภายในร้านอาหารไทย

ตอนที่ 1 แบบประเมินความคิดเห็นเกี่ยวกับ สถาปัตยกรรม ภายในวัดใหญ่สุวรรณาราม จังหวัด
เพชรบุรี

เมื่อพิจารณาจาก รูปแบบสถาปัตยกรรม ในรูปแล้วกรุณากรอกแบบสอบถามถึง

“เอกลักษณ์ทางสถาปัตยกรรมของวัดใหญ่สุวรรณาราม”

โดยใส่เครื่องหมายถูกในช่องที่กำหนดให้



มีเอกลักษณ์ชัดเจน

มีความเหมาะสม

ไม่มีเอกลักษณ์ชัดเจน

ไม่มีความเหมาะสม



มีเอกลักษณ์ชัดเจน

มีความเหมาะสม

ไม่มีเอกลักษณ์ชัดเจน

ไม่มีความเหมาะสม

ข้อเสนอแนะ

.....
.....
.....

เอกสารนี้เป็นเอกสารที่สงวนไว้สำหรับการใช้งานเพื่อการศึกษาเท่านั้น ไม่อนุญาตให้นำไปใช้ประโยชน์ด้านการค้า
ไม่ว่ากรณีใดๆ ทั้งสิ้น อีกทั้งห้ามมิให้ตัดแปลงเนื้อหา และต้องอ้างอิงถึงเจ้าของเอกสารทุกครั้งที่มีการนำไปใช้

แบบประเมินความคิดเห็นของผู้ทรงคุณวุฒิทางด้านสถาปัตยกรรมไทย

การวิจัย เรื่องการศึกษาสถาปัตยกรรมวัดใหญ่สุวรรณาราม จังหวัดเพชรบุรี เพื่อเป็นแนวทางในการออกแบบสถาปัตยกรรมภายในร้านอาหารไทย

ตอนที่ 1 แบบประเมินความคิดเห็นเกี่ยวกับ สถาปัตยกรรม ภายในวัดใหญ่สุวรรณาราม จังหวัดเพชรบุรี

เมื่อพิจารณาจาก รูปแบบสถาปัตยกรรม ในรูปแล้วกรุณากรอกแบบสอบถามถึง “เอกลักษณ์ทางสถาปัตยกรรมของวัดใหญ่สุวรรณาราม”

โดยใส่เครื่องหมายถูกในช่องที่กำหนดให้

	
มีเอกลักษณ์ชัดเจน	มีความเหมาะสม
ไม่มีเอกลักษณ์ชัดเจน	ไม่มีความเหมาะสม
	
มีเอกลักษณ์ชัดเจน	มีความเหมาะสม
ไม่มีเอกลักษณ์ชัดเจน	ไม่มีความเหมาะสม

ข้อเสนอแนะ

.....

.....

.....

เอกสารนี้เป็นเอกสารที่สงวนไว้สำหรับการใช้งานเพื่อการศึกษาเท่านั้น ไม่อนุญาตให้นำไปใช้ประโยชน์ด้านการค้าไม่ว่ากรณีใดๆ ทั้งสิ้น อีกทั้งห้ามมิให้ดัดแปลงเนื้อหา และต้องอ้างอิงถึงเจ้าของเอกสารทุกครั้งที่มีการนำไปใช้

แบบประเมินความคิดเห็นของผู้ทรงคุณวุฒิทางด้านสถาปัตยกรรมไทย

**การวิจัย เรื่องการศึกษาสถาปัตยกรรมวัดใหญ่สุวรรณาราม จังหวัดเพชรบุรี เพื่อเป็นแนวทางในการ
ออกแบบสถาปัตยกรรมภายในร้านอาหารไทย**

ตอนที่ 1 แบบประเมินความคิดเห็นเกี่ยวกับ สถาปัตยกรรม ภายในวัดใหญ่สุวรรณาราม จังหวัด
เพชรบุรี

เมื่อพิจารณาจาก รูปแบบสถาปัตยกรรม ในรูปแล้วกรุณากรอกแบบสอบถามถึง

“เอกลักษณ์ทางสถาปัตยกรรมของวัดใหญ่สุวรรณาราม”

โดยใช้เครื่องหมายถูกในช่องที่กำหนดให้



มีเอกลักษณ์ชัดเจน

มีความเหมาะสม

ไม่มีเอกลักษณ์ชัดเจน

ไม่มีความเหมาะสม



มีเอกลักษณ์ชัดเจน

มีความเหมาะสม

ไม่มีเอกลักษณ์ชัดเจน

ไม่มีความเหมาะสม

ข้อเสนอแนะ

.....

.....

.....

เอกสารนี้เป็นเอกสารที่สงวนไว้สำหรับการใช้งานเพื่อการศึกษาเท่านั้น ไม่อนุญาตให้นำไปใช้ประโยชน์ด้านการค้า
ไม่ว่ากรณีใดๆ ทั้งสิ้น อีกทั้งห้ามมิให้ตัดแปลงเนื้อหา และต้องอ้างอิงถึงเจ้าของเอกสารทุกครั้งที่มีการนำไปใช้

แบบประเมินความคิดเห็นของผู้ทรงคุณวุฒิทางด้านสถาปัตยกรรมไทย

การวิจัย เรื่องการศึกษาสถาปัตยกรรมวัดใหญ่สุวรรณาราม จังหวัดเพชรบุรี เพื่อเป็นแนวทางในการออกแบบสถาปัตยกรรมภายในร้านอาหารไทย

ตอนที่ 1 แบบประเมินความคิดเห็นเกี่ยวกับ สถาปัตยกรรม ภายในวัดใหญ่สุวรรณาราม จังหวัดเพชรบุรี

เมื่อพิจารณาจาก รูปแบบสถาปัตยกรรม ในรูปแล้วกรุณากรอกแบบสอบถามถึง

“เอกลักษณ์ทางสถาปัตยกรรมของวัดใหญ่สุวรรณาราม”

โดยใส่เครื่องหมายถูกในช่องที่กำหนดให้

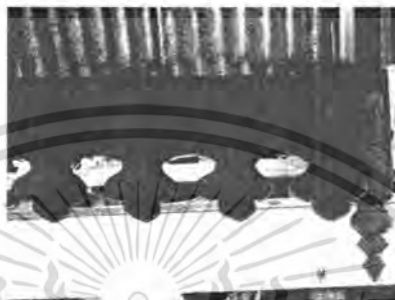

มีเอกลักษณ์ชัดเจน

มีความเหมาะสม

ไม่มีเอกลักษณ์ชัดเจน

ไม่มีความเหมาะสม



มีเอกลักษณ์ชัดเจน

มีความเหมาะสม

ไม่มีเอกลักษณ์ชัดเจน

ไม่มีความเหมาะสม

ข้อเสนอแนะ

.....

.....

.....

เอกสารนี้เป็นเอกสารที่สงวนไว้สำหรับการใช้งานเพื่อการศึกษาเท่านั้น ไม่อนุญาตให้นำไปใช้ประโยชน์ด้านการค้าไม่ว่ากรณีใดๆ ทั้งสิ้น อีกทั้งห้ามมิให้ดัดแปลงเนื้อหา และต้องอ้างอิงถึงเจ้าของเอกสารทุกครั้งที่มีการนำไปใช้

แบบประเมินความคิดเห็นของผู้ทรงคุณวุฒิทางด้านสถาปัตยกรรมไทย

การวิจัย เรื่องการศึกษาสถาปัตยกรรมวัดใหญ่สุวรรณาราม จังหวัดเพชรบุรี เพื่อเป็นแนวทางในการออกแบบสถาปัตยกรรมภายในร้านอาหารไทย

ตอนที่ 1 แบบประเมินความคิดเห็นเกี่ยวกับ สถาปัตยกรรม ภายในวัดใหญ่สุวรรณาราม จังหวัดเพชรบุรี

เมื่อพิจารณาจาก รูปแบบสถาปัตยกรรม ในรูปแล้วกรุณากรอกแบบสอบถามถึง
“เอกลักษณ์ทางสถาปัตยกรรมของวัดใหญ่สุวรรณาราม”

โดยใส่เครื่องหมายถูกในช่องที่กำหนดให้

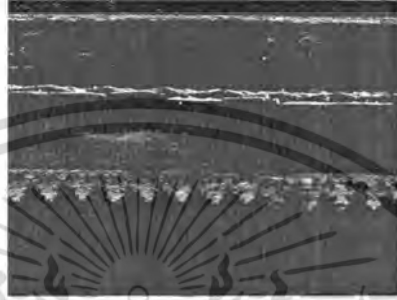

มีเอกลักษณ์ชัดเจน

มีความเหมาะสม

ไม่มีเอกลักษณ์ชัดเจน

ไม่มีความเหมาะสม



มีเอกลักษณ์ชัดเจน

มีความเหมาะสม

ไม่มีเอกลักษณ์ชัดเจน

ไม่มีความเหมาะสม

ข้อเสนอแนะ

.....

.....

.....

เอกสารนี้เป็นเอกสารที่สงวนไว้สำหรับการใช้งานเพื่อการศึกษาเท่านั้น ไม่อนุญาตให้นำไปใช้ประโยชน์ด้านการค้า
 ไม่ว่ากรณีใดๆ ทั้งสิ้น อีกทั้งห้ามมิให้ตัดแปลงเนื้อหา และต้องอ้างอิงถึงเจ้าของเอกสารทุกครั้งที่มีการนำไปใช้

แบบประเมินความคิดเห็นของผู้ทรงคุณวุฒิทางด้านสถาปัตยกรรมไทย

การวิจัย เรื่องการศึกษาสถาปัตยกรรมวัดใหญ่สุวรรณาราม จังหวัดเพชรบุรี เพื่อเป็นแนวทางในการออกแบบสถาปัตยกรรมภายในร้านอาหารไทย

ตอนที่ 1 แบบประเมินความคิดเห็นเกี่ยวกับ สถาปัตยกรรม ภายในวัดใหญ่สุวรรณาราม จังหวัดเพชรบุรี

เมื่อพิจารณาจาก รูปแบบสถาปัตยกรรม (โครงสร้าง) ในรูปแล้วกรุณากรอกแบบสอบถามถึง

“เอกลักษณ์ทางสถาปัตยกรรมของวัดใหญ่สุวรรณาราม”

โดยใส่เครื่องหมายถูกในช่องที่กำหนดให้



มีเอกลักษณ์ชัดเจน

มีความเหมาะสม

ไม่มีเอกลักษณ์ชัดเจน

ไม่มีความเหมาะสม



มีเอกลักษณ์ชัดเจน

มีความเหมาะสม

ไม่มีเอกลักษณ์ชัดเจน

ไม่มีความเหมาะสม

ข้อเสนอแนะ

.....

.....

.....

เอกสารนี้เป็นเอกสารที่สงวนไว้สำหรับการใช้งานเพื่อการศึกษาเท่านั้น ไม่อนุญาตให้นำไปใช้ประโยชน์ด้านการค้าไม่ว่ากรณีใดๆ ทั้งสิ้น อีกทั้งห้ามมิให้ตัดแปลงเนื้อหา และต้องอ้างอิงถึงเจ้าของเอกสารทุกครั้งที่มีการนำไปใช้



ภาคผนวก ก.
การหาค่าสถิติจากข้อมูล

เอกสารนี้เป็นเอกสารที่สงวนไว้สำหรับการใช้งานเพื่อการศึกษาเท่านั้น ไม่อนุญาตให้นำไปใช้ประโยชน์ด้านการค้าไม่ว่ากรณีใดๆ ทั้งสิ้น อีกทั้งห้ามมิให้ดัดแปลงเนื้อหา และต้องอ้างอิงถึงเจ้าของเอกสารทุกครั้งที่มีการนำไปใช้

การหาค่า \bar{X} และค่า SD. จากข้อมูลสถิติ

1.ความเหมาะสมด้าน สกน.

	3	4	3	3	2	5	3	2	3	5
	3	4	3	4	3	5	3	3	3	3
	3	3	3	4	5	4	2	3	3	4
SD.	0	0.57735	0	0.57735	1.52752523	0.5773503	0.57735	0.57735	0	1
\bar{X}	3	3.666667	3	3.666667	3.33333333	4.6666667	2.666667	2.666667	3	4

2.ความเหมาะสมในการใช้งาน

	4	4	4	4	3	5	3	3	2	4
	3	4	3	3	4	3	3	3	3	3
	3	4	3	2	3	4	2	3	2	3
SD.	0.57735	0	0.57735	1	0.57735027	1	0.57735	0	0.57735	0.57735
\bar{X}	3.333333	4	3.333333	3	3.33333333	4	2.666667	3	2.333333	3.333333

3.ความเป็นเอกภคภพ

	3	4	3	3	3	4	3	3	2	4
	2	4	2	4	4	5	2	2	2	4
	3	4	4	4	4	3	3	3	2	4
SD.	0.57735	0	1	0.57735	0.57735027	1	0.57735	0.57735	0	0
\bar{X}	2.666667	4	3	3.666667	3.66666667	4	2.666667	2.666667	2	4

4.ความทนทาน

	3	3	3	4	4	4	3	4	4	4
	3	4	3	4	4	5	2	3	3	4
	2	3	1	3	4	4	3	4	4	4
SD.	0.57735	0.57735	1.154701	0.57735	0	0.5773503	0.57735	0.57735	0.57735	0
\bar{X}	2.666667	3.333333	2.333333	3.666667	4	4.3333333	2.666667	3.666667	3.666667	4

5.ความสวยงาม

	3	3	3	3	3	5	3	3	3	4
	2	4	2	4	4	5	4	2	3	3
	3	4	3	5	5	4	2	2	3	3
SD.	0.57735	0.57735	0.57735	1	1	0.5773503	1	0.57735	0	0.57735
\bar{X}	2.666667	3.666667	2.666667	4	4	4.6666667	3	2.333333	3	3.333333

ผลรวมค่า \bar{X}	2.666667	3.733333	2.666667	3.6	3.66666667	4.3333333	2.733333	2.666667	2.8	3.733333
ผลรวมค่า SD.	0.46188	0.34641	0.66188	0.74641	0.73644515	0.7464102	0.66188	0.46188	0.23094	0.43094

การหาค่า \bar{X} และค่า SD. จากข้อมูลสถิติ

1.ความเหมาะสมด้าน สดน.

	4	3	5	3	5	3	5	4	5	5
	4	3	4	3	4	5	4	4	3	3
	3	4	5	2	5	5	5	4	4	2
SD.	0.57735	0.57735	0.57735	0.57735	0.57735	1.154701	0.57735	0	1	1.52752523
\bar{X}	3.666667	3.333333	4.666667	2.666667	4.666667	4.333333	4.666667	4	4	3.33333333

2.ความเหมาะสมในการใช้งาน

	4	3	4	4	5	4	4	4	5	5
	3	3	3	2	3	4	3	3	4	3
	3	4	5	2	6	4	5	4	4	2
SD.	0.57735	0.57735	1	1.154701	1.154701	0	1	0.57735	0.57735	1.52752523
\bar{X}	3.333333	3.333333	4	2.666667	4.333333	4	4	3.666667	4.333333	3.33333333

3.ความเป็นเอกลักษณ์

	4	3	5	4	5	3	5	5	5	3
	4	4	4	3	4	5	4	4	3	4
	4	3	4	3	4	4	5	5	3	2
SD.	0	0.57735	0.57735	0.57735	0.57735	1	0.57735	0.57735	1.164701	1
\bar{X}	4	3.333333	4.333333	3.333333	4.333333	4	4.666667	4.666667	3.666667	3

4.ความทนทาน

	3	4	4	4	5	3	5	5	4	4
	3	4	5	4	5	4	3	4	3	5
	4	4	4	3	5	5	4	5	2	2
SD.	0.57735	0	0.57735	0.57735	0	1	1	0.57735	1	1.52752523
\bar{X}	3.333333	4	4.333333	3.666667	5	4	4	4.666667	3	3.66666667

5.ความสวยงาม

	4	4	5	4	5	3	4	4	5	5
	4	4	4	3	4	4	4	5	3	4
	4	4	3	2	4	4	4	5	2	2
SD.	0	0	1	1	0.57735	0.57735	0	0.57735	1.527525	1.52752523
\bar{X}	4	4	4	3	4.333333	3.666667	4	4.666667	3.333333	3.66666667

ผลรวมค่า \bar{X}	3.666667	3.6	4.266667	3.066667	4.533333	4	4.266667	4.333333	3.666667	3.4
ผลรวมค่า SD.	0.34641	0.34641	0.74641	0.77735	0.57735	0.74641	0.63094	0.46188	1.051915	1.42202019

การหาค่า \bar{X} และค่า SD. จากข้อมูลสถิติ

1.ความเหมาะสมด้าน สกน.

	5	4	5	5	5	3	3	3	3	4
	3	4	5	4	3	3	3	5	3	3
	3	3	5	5	3	3	3	3	3	3
SD.	1.154701	0.57735	0	0.57735	1.154701	0	0	1.154701	0	0.57735027
\bar{X}	3.666667	3.666667	5	4.666667	3.666667	3	3	3.666667	3	3.33333333

2.ความเหมาะสมในการใช้งาน

	5	4	4	5	5	4	3	3	2	4
	4	3	4	3	3	2	2	4	4	3
	3	3	4	4	3	3	3	2	3	2
SD.	1	0.57735	0	1	1.154701	1	0.57735	1	1	1
\bar{X}	4	3.333333	4	4	3.666667	3	2.666667	3	3	3

3.ความเป็นเอกลักษณ์

	4	4	5	5	4	4	3	4	3	4
	4	4	5	4	2	3	2	5	3	3
	4	2	5	5	3	2	3	3	3	2
SD.	0	1.154701	0	0.57735	1	1	0.57735	1	0	1
\bar{X}	4	3.333333	5	4.666667	3	3	2.666667	4	3	3

4.ความทนทาน

	4	4	4	5	4	4	3	4	3	3
	4	4	4	4	3	3	2	5	4	3
	3	3	4	4	3	3	2	3	4	3
SD.	0.57735	0.57735	0	0.57735	0.57735	0.57735	0.57735	1	0.57735	0
\bar{X}	3.666667	3.666667	4	4.333333	3.333333	3.333333	2.333333	4	3.666667	3

5.ความสวยงาม

	4	3	5	5	5	4	3	3	3	3
	4	4	5	3	2	2	2	5	5	3
	3	2	4	4	3	2	2	4	3	3
SD.	0.57735	1	0.57735	1	1.527525	1.154701	0.57735	1	1.154701	0
\bar{X}	3.666667	3	4.666667	4	3.333333	2.666667	2.333333	4	3.666667	3

ผลรวมค่า \bar{X}	3.8	3.4	4.533333	4.333333	3.4	3	2.6	3.733333	3.266667	3.06666667
ผลรวมค่า SD.	0.66188	0.77735	0.11547	0.74641	1.082855	0.74641	0.46188	1.03094	0.54641	0.51547005

การหาค่า \bar{X} และค่า SD. จากข้อมูลสถิติ

1.ความเหมาะสมด้าน สกน.

	3	4	4	5	4	3	4	4	5	4	3
	4	5	4	3	5	3	4	4	4	5	4
	3	4	4	5	5	2	3	4	4	4	4
SD.	0.57735	0.57735	0	1.154701	0.57735	0.57735	0.57735	0	0.57735	0.57735	0.57735
\bar{X}	3.333333	4.333333	4	4.333333	4.666667	2.666667	3.666667	4	4.333333	4.333333	3.666667

2.ความเหมาะสมในการใช้งาน

	4	4	5	4	4	4	5	5	5	5	4
	3	4	3	2	4	3	4	4	4	4	4
	2	4	4	5	5	2	3	4	5	4	5
SD.	1	0	1	1.527525	0.57735	1	1	0.57735	0.57735	0.57735	0.57735
\bar{X}	3	4	4	3.666667	4.333333	3	4	4.333333	4.666667	4.333333	4.333333

3.ความเป็นเอกลักษณ์

	4	5	4	4	5	3	5	4	5	4	3
	4	4	4	3	5	3	5	4	3	5	4
	2	4	4	5	5	2	3	3	5	5	5
SD.	1.154701	0.57735	0	1	0	0.57735	1.154701	0.57735	1.154701	0.57735	1
\bar{X}	3.333333	4.333333	4	4	5	2.666667	4.333333	3.666667	4.333333	4.666667	4

4.ความทนทาน

	4	4	4	4	4	3	4	4	5	4	3
	5	4	4	3	4	2	4	5	3	4	5
	2	4	4	5	5	1	3	4	4	5	5
SD.	1.527525	0	0	1	0.57735	1	0.57735	0.57735	1	0.57735	1.154701
\bar{X}	3.666667	4	4	4	4.333333	2	3.666667	4.333333	4	4.333333	4.333333

5.ความสวยงาม

	4	5	5	4	4	3	5	3	4	4	3
	4	4	5	3	5	3	5	4	3	3	4
	2	4	4	4	4	1	3	3	4	5	4
SD.	1.154701	0.57735	0.57735	0.57735	0.57735	1.154701	1.154701	0.57735	0.57735	1	0.57735
\bar{X}	3.333333	4.333333	4.666667	3.666667	4.333333	2.333333	4.333333	3.333333	3.666667	4	3.666667

ผลรวมค่า \bar{X}	3.333333	4.2	4.133333	3.933333	4.533333	2.533333	4	3.933333	4.2	4.333333	4
ผลรวมค่า SD.	1.082855	0.34641	0.31547	1.051915	0.46188	0.86188	0.89282	0.46188	0.77735	0.66188	0.77735

การหาค่า \bar{X} และค่า SD. จากข้อมูลสถิติ

1.ความเหมาะสมด้าน สดน.											
	5	4	4	5	5	3	5	2	5	2	4
	4	4	4	4	5	4	4	5	4	5	5
	4	4	4	4	5	5	5	5	5	4	5
SD.	0.57735	0	0	0.57735	0	1	0.57735	1.732051	0.57735	1.627525	0.57735
\bar{X}	4.333333	4	4	4.333333	5	4	4.666667	4	4.666667	3.666667	4.666667
2.ความเหมาะสมในการใช้งาน											
	5	5	5	5	4	3	5	2	5	2	3
	4	4	4	4	4	4	4	5	4	4	5
	4	4	4	4	5	5	4	5	4	3	5
SD.	0.57735	0.57735	0.57735	0.57735	0.57735	1	0.57735	1.732051	0.57735	1	1.164701
\bar{X}	4.333333	4.333333	4.333333	4.333333	4.333333	4	4.333333	4	4.333333	3	4.333333
3.ความเป็นเอกภคภพ											
	5	5	4	5	5	4	4	5	4	3	4
	5	5	5	4	4	4	4	5	4	4	5
	4	4	4	4	5	5	4	5	4	4	5
SD.	0.57735	0.57735	0.57735	0.57735	0.57735	0.57735	0	0	0	0.57735	0.57735
\bar{X}	4.666667	4.666667	4.333333	4.333333	4.666667	4.333333	4	5	4	3.666667	4.666667
4.ความหนาหน											
	4	4	4	4	4	3	5	4	4	4	4
	4	4	4	4	5	5	5	5	5	5	4
	3	3	4	4	5	5	4	5	4	3	4
SD.	0.57735	0.57735	0	0	0.57735	1.164701	0.57735	0.57735	0.57735	1	0
\bar{X}	3.666667	3.666667	4	4	4.666667	4.333333	4.666667	4.666667	4.333333	4	4
5.ความสวยงาม											
	5	4	3	4	5	3	5	3	5	3	4
	4	4	4	4	5	4	4	5	4	5	4
	4	3	3	5	5	5	5	5	3	4	4
SD.	0.57735	0.57735	0.57735	0.57735	0	1	0.57735	1.164701	1	1	0
\bar{X}	4.333333	3.666667	3.333333	4.333333	5	4	4.666667	4.333333	4	4	4
ผลรวมค่า \bar{X}	4.266667	4.066667	4	4.266667	4.733333	4.133333	4.466667	4.4	4.266667	3.666667	4.333333
ผลรวมค่า SD.	0.57735	0.46188	0.34641	0.46188	0.34641	0.94641	0.46188	1.03923	0.54641	1.020975	0.46188

การหาค่า \bar{X} และค่า SD. จากข้อมูลสถิติ

1.ความเหมาะสมด้าน สกน.

	5	4	5	3	5	3	4
	4	5	4	4	3	2	5
	4	4	4	4	3	3	5
SD.	0.57735	0.57735	0.57735	0.57735	1.154701	0.57735	0.57735
\bar{X}	4.333333	4.333333	4.333333	3.666667	3.666667	2.666667	4.666667

2.ความเหมาะสมในการใช้งาน

	5	4	5	2	4	3	4
	4	5	4	4	2	2	5
	4	4	4	4	2	2	5
SD.	0.57735	0.57735	0.57735	1.154701	1.154701	0.57735	0.57735
\bar{X}	4.333333	4.333333	4.333333	3.333333	2.666667	2.333333	4.666667

3.ความเป็นเอกลักษณ์

	4	4	4	3	5	4	4
	4	5	3	3	2	2	4
	4	4	4	3	2	3	5
SD.	0	0.57735	0.57735	0	1.732051	1	0.57735
\bar{X}	4	4.333333	3.666667	3	3	3	4.333333

4.ความทนทาน

	4	3	4	3	5	3	3
	5	5	4	3	2	2	5
	4	4	4	4	2	2	5
SD.	0.57735	1	0	0.57735	1.732051	0.57735	1.154701
\bar{X}	4.333333	4	4	3.333333	3	2.333333	4.333333

5.ความสวยงาม

	4	3	5	3	4	3	4
	5	5	4	3	2	2	5
	3	4	3	3	2	2	5
SD.	1	1	1	0	1.154701	0.57735	0.57735
\bar{X}	4	4	4	3	2.666667	2.333333	4.666667

ผลรวมค่า \bar{X}	4.2	4.2	4.066667	3.266667	3	2.533333	4.533333
ผลรวมค่า SD.	0.54641	0.74641	0.54641	0.46188	1.385641	0.68188	0.69282

ประวัติผู้เขียน



ชื่อ-นามสกุล	นาย นวคุณ ศรีทอง
วัน เดือน ปีเกิด	11 เมษายน พ.ศ. 2521 บ้านคงประเสริฐ ตำบล ขวัญเมือง อำเภอเสลภูมิ จังหวัด ร้อยเอ็ด
ที่อยู่	36 หมู่ 8 ตำบล ขวัญเมือง อำเภอเสลภูมิ จังหวัด ร้อยเอ็ด
ประวัติการศึกษา	ระดับประถม โรงเรียนบ้านคงประเสริฐ ระดับมัธยมศึกษาตอนต้น โรงเรียนนวมินทราชูทิศ กรุงเทพฯ ระดับมัธยมศึกษาตอนปลาย โรงเรียนสุรศักดิ์มนตรี ระดับอนุปริญญา สาขาวิชา สถาปัตยกรรมภายใน คณะสถาปัตยกรรมศาสตร์ มหาวิทยาลัยเทคโนโลยีพระจอมเกล้าธนบุรี ระดับปริญญาตรี สาขาวิชา สถาปัตยกรรมภายใน ภาควิชาครุศาสตร์ สถาปัตยกรรม คณะครุศาสตร์อุตสาหกรรม สถาบันเทคโนโลยีพระจอมเกล้าเจ้าคุณทหารลาดกระบัง

เอกสารนี้เป็นเอกสารที่สงวนไว้สำหรับการใช้งานเพื่อการศึกษาเท่านั้น ไม่อนุญาตให้นำไปใช้ประโยชน์ด้านการค้า ไม่ว่ากรณีใดๆ ทั้งสิ้น อีกทั้งห้ามมิให้ตัดแปลงเนื้อหา และต้องอ้างอิงถึงเจ้าของเอกสารทุกครั้งที่มีการนำไปใช้