

# นักหอสมุดกลาง พระจอมเกล้าลาดกระบัง

โครงการเสนอแนะการออกแบบเฟอร์นิเจอร์สำหรับห้องประชุม  
สภาองค์การบริหารส่วนจังหวัด(อบจ.) ศึกษากรณีตัวอย่าง จังหวัดสมุทรสงคราม

FURNITURE SET FOR PROVINCIAL ADMINISTRATION ORGANIZATION  
A CASE STUDY ; SAMUTSONGKHRAM



วิทยานิพนธ์นี้เป็นส่วนหนึ่งของการศึกษาตามหลักสูตรปริญญาสถาปัตยกรรมศาสตรบัณฑิต

ภาควิชาศิลปอุตสาหกรรม คณะสถาปัตยกรรมศาสตร์

สถาบันเทคโนโลยีพระจอมเกล้าเจ้าคุณทหารลาดกระบัง

ปีการศึกษา 2547 - 2548

ชื่อ

2/1690

ชื่อ

เลขหมู่.....  
เลขทะเบียน.....**61094**  
วัน,เดือน,ปี 12 ก.ค. 2549



คณะสถาปัตยกรรมศาสตร์ สถาบันเทคโนโลยีพระจอมเกล้าเจ้าคุณทหารลาดกระบังอนุมัติให้  
วิทยานิพนธ์ฉบับนี้เป็นส่วนหนึ่งของการศึกษาตามหลักสูตรปริญญาสถาปัตยกรรมศาสตรบัณฑิต

.....  
คณบดีคณะสถาปัตยกรรมศาสตร์



อาจารย์ที่ปรึกษา

Mr. Sun.

( ผศ. มานพ สุตสงวน )

เอกสารนี้เป็นเอกสารที่สงวนไว้สำหรับการใช้งานเพื่อการศึกษาเท่านั้น ไม่อนุญาตให้นำไปใช้ประโยชน์ด้านการค้า  
ไม่ว่ากรณีใดๆ ทั้งสิ้น อีกทั้งห้ามมิให้ดัดแปลงเนื้อหา และต้องอ้างอิงถึงเจ้าของเอกสารทุกครั้งที่มีการนำไปใช้

หัวข้อวิทยานิพนธ์ โครงการเสนอแนะการออกแบบเฟอร์นิเจอร์สำหรับห้องประชุม  
สภาองค์การบริหารส่วนจังหวัด(อบจ.) ศึกษากรณีตัวอย่าง  
จังหวัด สมุทรสงคราม

นักศึกษา นายปรเมศร์ เจริญพัฒน์ รหัส 43020120  
ภาควิชา ศิลปอุตสาหกรรม คณะ สถาปัตยกรรมศาสตร์  
ปีการศึกษา 2547

### บทคัดย่อ

ห้องประชุมสภาองค์การบริหารส่วนจังหวัด ในปัจจุบันแต่ละองค์การได้พัฒนารูปแบบการจัดห้องประชุมด้วยเทคโนโลยีที่ทันสมัยเข้ามาประกอบใช้ เพื่อมุ่งเน้นความสะดวกสบายในทุกอริยบทของผู้ร่วมประชุม และการจัดเฟอร์นิเจอร์ต่างๆ จะต้องมียูริ่งลักษณะที่โดดเด่น ทันสมัยเหมาะสมกลมกลืนกับสภาพแวดล้อม ฉะนั้นโครงการเสนอแนะการออกแบบเฟอร์นิเจอร์สำหรับห้องประชุมสภาองค์การบริหารส่วนจังหวัด จึงเป็นแนวทางการศึกษาที่จะนำเสนอระบบและวิธีการจัดวางรูปแบบของเฟอร์นิเจอร์ รวมทั้งการใช้พื้นที่ภายในห้องประชุมสภาให้มีความเหมาะสมและใช้ประโยชน์ได้สูงสุด ทั้งนี้เพื่อให้ห้องประชุมสภาองค์การบริหารส่วนจังหวัดดังกล่าวมีความทันสมัย มีเอกลักษณ์ที่โดดเด่นสวยงาม มีรูปแบบที่ชัดเจนได้มาตรฐานเพื่อการดำเนินงานอย่างมีประสิทธิภาพและมีการพัฒนาอย่างเป็นระบบโปร่งใส และมีความยุติธรรม รวมทั้งเป็นโครงการนำร่องสู่องค์การบริหารส่วนจังหวัดอื่นๆ เพื่อยกระดับห้องประชุมให้ได้มาตรฐาน ทั้งยังเป็นการรองรับบทบาทในการใช้งานสู่องค์กรปกครองส่วนท้องถิ่นอื่นๆ เช่น เทศบาล องค์การบริหารส่วนตำบล ในอนาคตได้ด้วย

#### ปัญหาที่เกิดขึ้น

- ปัญหาทางด้านพฤติกรรมการใช้งานที่ไม่เหมาะสม ทั้งในด้านขนาดสัดส่วนและลักษณะการใช้งานของชุดเฟอร์นิเจอร์
  - ปัญหาทางด้านการจัดติดตั้ง โดยที่ใช้กันอยู่จะเป็นเฟอร์นิเจอร์สำเร็จรูปแบบตายตัว ซึ่งส่งผลกระทบต่อเคลื่อนย้ายจากแหล่งผลิตไปยังสถานที่ติดตั้ง
  - ปัญหาทางด้านการจัดพื้นที่การใช้งาน เนื่องจากทั่วประเทศนั้นมีพื้นที่การใช้งานของห้องประชุมที่แตกต่างกันมาก และขนาดสัดส่วนของเฟอร์นิเจอร์ในแต่ละส่วนไม่มีความสอดคล้องกัน ทำให้เกิดปัญหาในการจัดเฟอร์นิเจอร์บนพื้นที่ที่มีความหลากหลาย
  - ปัญหาทางด้านการผลิต เนื่องจากเฟอร์นิเจอร์ที่ใช้ในปัจจุบันมีความหลากหลายของจำนวนชิ้นส่วนแต่ละตัว จึงทำให้ส่งผลกระทบต่อขั้นตอนการผลิตมาก ทำให้เสียเวลา และการผลิตที่ซ้ำ
- แนวทางแก้ปัญหาเบื้องต้นคือออกแบบเฟอร์นิเจอร์ห้องประชุมสภาที่มีรูปแบบและการใช้งานที่เหมาะสมกับลักษณะพฤติกรรมและระบบการทำงานของห้องประชุมสภาโดยสามารถรองรับการใช้งานอุปกรณ์เทคโนโลยีในการสื่อสารได้เหมาะสม

เอกสารนี้เป็นเอกสารที่สงวนไว้สำหรับการใช้งานเพื่อการศึกษาเท่านั้น ไม่อนุญาตให้นำไปใช้ประโยชน์ด้านการค้า  
ไม่ว่ากรณีใดๆ ทั้งสิ้น อีกทั้งห้ามมิให้ดัดแปลงเนื้อหา และต้องอ้างอิงถึงเจ้าของเอกสารทุกครั้งที่มีการนำไปใช้

จากการวิเคราะห์และสรุปทางด้านข้อมูลสามารถสรุปพฤติกรรมการใช้ห้องประชุม ซึ่งรูปแบบการจัดประชุมได้มีการนำเสนอในรูปแบบพื้นที่และขนาดพื้นที่ที่มีความสัมพันธ์กับการใช้งานที่เหมาะสม เพื่อให้การบริหารงานเป็นไปอย่างมีประสิทธิภาพสูงสุด และสามารถสรุประยะขนาดเฟอร์นิเจอร์ การใช้สีและสัญลักษณ์รวมทั้งวัสดุเพื่อเป็นแนวทางในการออกแบบ

ในช่วงการพัฒนารูปแบบนั้น แนวความคิดในการออกแบบคือเน้นเรื่องการขนย้ายและการผลิตที่มีการใช้ชิ้นส่วนร่วมเพื่อความสะดวกรวดเร็ว ในช่วงการพัฒนานั้นได้เกิดความล่าช้าขึ้นในช่วงการทำโมเดลจำลองซึ่งกินเวลานานมากเกินไปเนื่องจากมีจำนวนชิ้นงานที่มาก และทำให้ได้ผลสรุปจากการตรวจวิทยานิพนธ์ขึ้นพัฒนาการออกแบบโดยรวมดังนี้

- การจัดแปลนทั่วประเทศนั้นยังทำได้ไม่ชัดเจน
- การจัดสื่อเทคโนโลยีต่างๆยังไม่เห็นแนวทาง
- ยังขาดทิศทางในการออกแบบที่ชัดเจน

ในช่วงการนำเสนองานออกแบบนั้นได้ทำการแก้ไขข้อบกพร่องที่เกิดขึ้นจากในช่วงการพัฒนารูปแบบเพื่อให้การนำเสนองานออกแบบมีความชัดเจนและถูกต้องมากที่สุด โดยได้นำเสนอดังนี้

- พื้นที่ที่เหมาะสมกับการใช้งานโดยการหาค่าเฉลี่ยพื้นที่ออกมาซึ่งได้พื้นที่ที่เหมาะสมจำนวน 2 ขนาดคือ 12x20 เมตรและ 15x20 เมตร รวมทั้งได้นำเสนอการวางระบบสื่อเทคโนโลยีต่างๆไปพร้อมกัน
- ในด้านทิศทางการออกแบบนั้นได้ทำการปรับเปลี่ยนวิธีการคิด และสร้างแนวทางการออกแบบใหม่ เช่น นำวิธีการพับมาใช้ในงานออกแบบเพื่อการขนย้ายที่สะดวกเพิ่มส่วนที่รองรับการใช้งานด้านเทคโนโลยีทางการสื่อสารในอนาคตให้มากขึ้น การใช้กราฟฟิกเรื่องเส้นเป็นเอกลักษณ์ร่วมเพื่อให้เกิดความต่อเนื่อง การลดทอนรายละเอียดเพื่อให้เกิดความทันสมัยขึ้น

สรุปผลในการนำเสนองานออกแบบนั้นสรุปโดยรวมได้ดังนี้

- การนำเสนอเรื่องการพับเก็บทำให้งานดูมีความแปลกใหม่น่าสนใจมากขึ้น
- ภาพลักษณ์โดยรวมของโครงการมีความเป็นเอกลักษณ์เดียวกันแต่ในส่วนขอประธานยังสื่อถึงความเด่นเป็นสง่าได้ไม่ดีพอ
- เฟอร์นิเจอร์ในแต่ละส่วนสามารถรองรับการใช้งานได้พอสมควร
- ควรเสริมเรื่องการขนย้ายจัดเก็บเพื่อทำให้งานในโครงการสมบูรณ์มากขึ้น

ข้อเสนอแนะในการทำงาน

ควรบริหารเวลาให้เหมาะสมกับทุกส่วนงานไม่ควรทุ่มเทเวลาลงไปในส่วนหนึ่งมากเกินไปเพราะจะทำให้งานในส่วนอื่นนั้นเกิดข้อบกพร่องและปัญหาตามมาการค้นคว้าข้อมูลนั้นในเรื่องของงานระบบควรรีกร่องไฟฟ้า แสงไฟ งานปรับอากาศหรือเรื่องของอาคารให้เข้าใจเป็นอย่างดีด้วย การศึกษาพฤติกรรมนั้นควรศึกษาเพื่อหาจุดด้อยเพื่อมาทำการแก้ไขปรับปรุงซึ่งจะทำให้ง่ายต่อการหาแนวทางในการออกแบบ

เอกสารนี้เป็นเอกสารที่สงวนไว้สำหรับการใช้งานเพื่อการศึกษาเท่านั้น ไม่อนุญาตให้นำไปใช้ประโยชน์ด้านการค้าไม่ว่ากรณีใดๆ ทั้งสิ้น อีกทั้งห้ามมิให้ดัดแปลงเนื้อหา และต้องอ้างอิงถึงเจ้าของเอกสารทุกครั้งที่มีการนำไปใช้

## กิตติกรรมประกาศ

การทำวิทยานิพนธ์ครั้งนี้จะไม่สำเร็จสมบูรณ์หากขาดความช่วยเหลือจากทุกคนที่มีส่วนช่วยเหลือ ในการทำวิทยานิพนธ์นี้ บุคคลที่จะกล่าวถึงนี้เป็นผู้ที่มีพระคุณที่ช่วยเหลือผมให้มีกำลังใจและพลังในการทำงาน ขอขอบคุณมากครับ

1. คุณพ่อ คุณแม่ ที่ช่วยเหลือทุกสิ่งทุกอย่างและเป็นกำลังใจให้เป็นอย่างดีตลอดมา
2. คุณเบญจภรณ์ เจริญชัยพัฒน์ ที่คอยให้คำปรึกษาและสนับสนุนด้านข้อมูล
3. ผศ. มานพ สุตสงวน อาจารย์ที่ปรึกษาที่ช่วยเหลือและให้คำปรึกษาแนะนำที่ดีตลอดมาทำให้งานต่าง ๆ นั้นมีขั้นตอนการทำงานที่ดี
4. คณะกรรมการตรวจวิทยานิพนธ์กลุ่มเฟอร์นิเจอร์ทุกท่าน ที่ให้คำปรึกษาและชี้แนะให้รู้จักรูปแบบและวิธีคิดมากขึ้น
5. อาจารย์ภาควิชาศิลปะอุตสาหกรรมทุกท่านที่ แนะนำ สั่งสอนตลอด 5 ปีการศึกษา
6. ข้าราชการของหน่วยงานอบจ.สมุทรสงคราม ,อบจ. ราชบุรี,อบจ.เพชรบุรี, อบจ.ขอนแก่น,และอบจ.นครราชสีมา ที่ช่วยให้ความอนุเคราะห์ด้านข้อมูลและสถานที่เป็นอย่างดี
7. คุณประภาส ปิ่นทอง ที่คอยให้คำปรึกษาและการทำต้นแบบให้สำเร็จไปได้ด้วยดี
8. เพื่อน ๆ ศอ.ทั้งรุ่น ที่ร่วมทุกข์ร่วมสุขกันมาตลอด 5 ปี
9. สายรหัส 24,29 ทั้งพี่และน้องที่ช่วยเหลืออย่างเต็มที่

ขอขอบคุณทุกท่านเป็นอย่างสูง มา ณ โอกาสนี้

นายปรเมศร์ เจริญพัฒน์

เอกสารนี้เป็นเอกสารที่สงวนไว้สำหรับการใช้งานเพื่อการศึกษาเท่านั้น ไม่อนุญาตให้นำไปใช้ประโยชน์ด้านการค้า  
ไม่ว่ากรณีใดๆ ทั้งสิ้น อีกทั้งห้ามมิให้ตัดแปลงเนื้อหา และต้องอ้างอิงถึงเจ้าของเอกสารทุกครั้งที่มีการนำไปใช้

## สารบัญ

	หน้า
บทคัดย่อ	ก
คำนำ	ค
กิตติกรรมประกาศ	ง
อนุมติผล	จ
รายการตารางประกอบ	ฉ
รายการภาพประกอบ	ช
<b>บทที่ 1</b> บทนำ	1
1.1 ความเป็นไปได้ของโครงการ	2
1.2 ปัญหาและแนวทางแก้ปัญหา	5
1.3 ขอบเขตของโครงการ	13
1.4 แนวทางการศึกษาวิจัย	14
1.5 ผลที่คาดว่าจะได้รับ	14
<b>บทที่ 2</b> การศึกษาค้นคว้าข้อมูล การวิเคราะห์และสรุปผลข้อมูล	15
2.1 ข้อมูลเบื้องต้นเกี่ยวกับองค์การบริหารส่วนจังหวัด ( อบจ.)	15
2.1.1 องค์การบริหารส่วนจังหวัด ( อบจ.)	15
2.1.2 การประชุมสภาองค์การบริหารส่วนจังหวัด	18
2.1.3 ทิศทางขององค์การบริหารส่วนจังหวัด ( อบจ.) ในอนาคต	22
2.1.4 สรุปข้อมูลองค์การบริหารส่วนจังหวัด ( อบจ.)	24
2.2 อำนาจหน้าที่ในการประชุมสภาองค์การบริหารส่วนจังหวัด	26
2.2.1 ขั้นตอนการปฏิบัติงานในห้องประชุมสภา	26
2.2.2 อำนาจหน้าที่ในการประชุมสภา	27
2.2.3 วิเคราะห์และสรุปอำนาจหน้าที่ในการประชุมสภา	32
2.3 รูปแบบพื้นที่ความสัมพันธ์และการสัญจรภายในห้องประชุมสภา	36
2.3.1 รูปแบบการประชุมและการจัดพื้นที่กับการใช้งาน	37
2.3.2 รูปแบบพื้นที่ความสัมพันธ์กับการใช้งานในปัจจุบัน	49
2.3.3 วิเคราะห์และสรุปรูปแบบพื้นที่ความสัมพันธ์ภายในห้องประชุมสภา	54

เอกสารนี้เป็นเอกสารที่สงวนไว้สำหรับการใช้งานเพื่อการศึกษาเท่านั้น ไม่อนุญาตให้นำไปใช้ประโยชน์ด้านการค้า  
ไม่ว่ากรณีใดๆ ทั้งสิ้น อีกทั้งห้ามมิให้ตัดแปลงเนื้อหา และต้องอ้างอิงถึงเจ้าของเอกสารทุกครั้งที่มีการนำไปใช้

2.4 การเสนอแนะการจัดรูปแบบห้องประชุมสภาฯ	55
2.4.1 รูปแบบการจัดห้องประชุมสภาฯ	58
2.4.2 วิเคราะห์และสรุปการจัดรูปแบบห้องประชุมสภาฯ	60
2.5 ข้อมูลเกี่ยวกับระบบและอุปกรณ์ไอศตัทศนุปรกรณ์	62
2.5.1 อุปกรณ์ไอศตัทศนุปรกรณ์	62
2.5.2 ระบบแสง,ปรับอากาศ,เสียง,สายไฟ,LAN	72
2.6 ข้อมูลเกี่ยวกับการยศาศสตร์และขนาดของเฟอร์นิจเจอร์	92
2.6.1 ขนาดสัคส่วนของร่างกายคนไทย	92
2.6.2 รูปแบบของผลิตภัณท์ข้างเตียงที่มีในห้องตลาต	96
2.6.3 ระยะและขนาดเฟอร์นิจเจอร์	100
2.6.4 วิเคราะห์และสรุประยะและขนาดของเฟอร์นิจเจอร์ที่ใช้งาน	108
2.7 วรรณะของสี กราฟฟิค สัณญลัษณท์และการนำมาใช้ในห้องประชุม	115
2.7.1 จิตวิทยาของสี และลวดลาย	115
2.7.2 การสื่อสารและการบ่งบอกต่าง ๆ	130
2.7.3 กราฟฟิค สัณญลัษณท์ ขององค์การบริหารส่วนจังหวัด	132
2.7.4 วิเคราะห์และสรุปวรรณะของสี กราฟฟิคและสัณญลัษณท์ในการนำมาใช้	141
2.8 วัสดุโครงสร้างและกรรมวิธีการผลิต	144
2.8.1 ข้อมูลเกี่ยวกับรูปแบบโครงสร้างในงานเฟอร์นิจเจอร์	144
2.8.2 ข้อมูลด้านวัสดุและคุณสมบัติที่ใช้ในงานเฟอร์นิจเจอร์	146
2.8.3 ระบบและกรรมวิธีการผลิต	159
2.8.4 ข้อมูลเกี่ยวกับอุปกรณ์ยึดติด	172
2.8.5 การขนส่ง	177
2.8.6 วิเคราะห์และสรุปวัสดุโครงสร้างเพื่อนำมาใช้ในการออกแบบ	180
2.9 สรุปผลการวิเคราะห์ด้านต่าง ๆ เพื่อเป็นแนวทางในการออกแบบ	183
<b>บทที่ 3 การพัฒนาการออกแบบ</b>	189
3.1 ขั้นตอนการออกแบบ	189
3.2 แบบร่าง	198
3.3 แบบที่ปรับปรุง	199
3.4 วิเคราะห์การออกแบบ	200
3.5 สรุปการวิเคราะห์การออกแบบ	203

เอกสารนี้เป็นเอกสารที่สงวนไว้สำหรับการใช้งานเพื่อการศึกษาเท่านั้น ไม่อนุญาตให้นำไปใช้ประโยชน์ด้านการค้า  
ไม่ว่ากรณีใดๆ ทั้งสิ้น อีกทั้งห้ามมิให้ดัดแปลงเนื้อหา และต้องอ้างอิงถึงเจ้าของเอกสารทุกครั้งที่มีการนำไปใช้

บทที่ 4 การนำเสนองานออกแบบ	204
4.1 แผ่นเสนองาน	204
4.2 ภาพถ่ายงานหรือหุ่นทดลอง	212
บทที่ 5 บทสรุปผลงานการออกแบบ	214
5.1 ข้อเสนอแนะของนักศึกษา	214
5.2 ข้อเสนอแนะของกรรมการตรวจวิทยานิพนธ์	215
บรรณานุกรม	216
ประวัติการศึกษา	217



เอกสารนี้เป็นเอกสารที่สงวนไว้สำหรับการใช้งานเพื่อการศึกษาเท่านั้น ไม่อนุญาตให้นำไปใช้ประโยชน์ด้านการค้า  
ไม่ว่ากรณีใดๆ ทั้งสิ้น อีกทั้งห้ามมิให้ดัดแปลงเนื้อหา และต้องอ้างอิงถึงเจ้าของเอกสารทุกครั้งที่มีการนำไปใช้

## รายการตารางประกอบ

ตาราง	หน้า
ตารางที่ 2.1.1 แสดงรายชื่อจังหวัดและจำนวนสมาชิกสภาองค์การบริหารส่วนจังหวัด	20
ตารางที่ 2.2.1 แสดงการสรุปอำนาจหน้าที่ในการประชุมสภา	33
ตารางที่ 2.3.1 วิเคราะห์รูปแบบพื้น	48
ตารางที่ 2.3.2 วิเคราะห์พื้นที่การใช้งานห้องประชุมที่มีจำนวนสมาชิก 24 คน	49
ตารางที่ 2.3.3 วิเคราะห์พื้นที่การใช้งานห้องประชุมที่มีจำนวนสมาชิก 30 คน	50
ตารางที่ 2.3.4 วิเคราะห์พื้นที่การใช้งานห้องประชุมที่มีจำนวนสมาชิก 36 คน	51
ตารางที่ 2.3.5 วิเคราะห์พื้นที่การใช้งานห้องประชุมที่มีจำนวนสมาชิก 42 คน	52
ตารางที่ 2.3.6 วิเคราะห์พื้นที่การใช้งานห้องประชุมที่มีจำนวนสมาชิก 48 คน	53
ตารางที่ 2.4.1 วิเคราะห์รูปแบบการจัดห้องประชุมสภา	60
ตารางที่ 2.5.1 ขนาดและมิติของเครื่องฉาย	70
ตารางที่ 2.5.2 แสดงความต้องการปริมาณแสง	75
ตารางที่ 2.5.3 เลือกขนาดเครื่องปรับอากาศ	78
ตารางที่ 2.6.1 มิติส่วนต่าง ๆ ของร่างกาย	94
ตารางที่ 2.6.2 แสดงขนาดสัดส่วนของคนไทยช่วงอายุ 17 – 49 ปี	95
ตารางที่ 2.6.3 มิติและขนาดโต๊ะ	101
ตารางที่ 2.6.4 แสดงขนาดสัดส่วนที่สัมพันธ์กับมิติร่างกายมนุษย์	105
ตารางที่ 2.6.5 แสดงความสัมพันธ์ของจุดค่าหลังกับมุมเอียงและความสูงพนักพิง	106
ตารางที่ 2.6.6 สรุปรูปขนาดสัดส่วนของเก้าอี้	107
ตารางที่ 2.6.7 อุปกรณ์และขนาดโต๊ะประธานสภา	109
ตารางที่ 2.6.8 อุปกรณ์และขนาดโต๊ะรองประธานสภา	110
ตารางที่ 2.6.9 อุปกรณ์และขนาดโต๊ะเลขานุการสภา	111
ตารางที่ 2.6.10 ลักษณะการจัดวางช่องเก็บเอกสาร	111
ตารางที่ 2.6.11 อุปกรณ์และขนาดโต๊ะสมาชิกสภา	112
ตารางที่ 2.6.12 อุปกรณ์และขนาดโต๊ะฝ่ายบริหารสภา	112
ตารางที่ 2.6.13 อุปกรณ์และขนาดโต๊ะหัวหน้าส่วนภูมิภาค	113
ตารางที่ 2.6.14 วิเคราะห์เลือกแบบใช้งาน	114
ตารางที่ 2.6.15 สรุประยะและขนาดเฟอร์นิเจอร์	114
ตารางที่ 2.7.1 กราฟฟีกและสัญลักษณ์ขององค์การบริหารส่วนจังหวัด	140
ตารางที่ 2.7.2 แสดงค่าการสะท้อนแสงของสีต่างๆ	141
ตารางที่ 2.7.3 แสดงการวิเคราะห์เลือกใช้สัญลักษณ์	143
ตารางที่ 2.8.1 ข้อดี-ข้อเสียระบบPanel System	144

เอกสารนี้เป็นเอกสารที่สงวนไว้สำหรับการใช้งานเพื่อการศึกษาเท่านั้น ไม่อนุญาตให้นำไปใช้ประโยชน์ด้านการค้า  
ไม่ว่ากรณีใดๆ ทั้งสิ้น อีกทั้งห้ามมิให้ดัดแปลงเนื้อหา และต้องอ้างอิงถึงเจ้าของเอกสารทุกครั้งที่มีการนำไปใช้

ตารางที่ 2.8.2	ข้อดี-ข้อเสียระบบFrame System	145
ตารางที่ 2.8.3	ข้อดี-ข้อเสียระบบ Frame and Panel System	145
ตารางที่ 2.8.4	ตารางแสดงขนาดมาตรฐานเหล็กแผ่น	149
ตารางที่ 2.8.5	ตารางแสดงขนาดมาตรฐานเหล็กเส้นกลม	150
ตารางที่ 2.8.6	ตารางแสดงขนาดมาตรฐานท่อเหล็กกลมกลวง	151
ตารางที่ 2.8.7	ตารางราคา Particle Board	155
ตารางที่ 2.8.8	ตารางแสดงขนาดของรถ	177
ตารางที่ 2.8.9	ตารางแสดงขนาดของรถและน้ำหนัก	177
ตารางที่ 2.8.10	วิเคราะห์เลือกรูปแบบโครงสร้าง	180
ตารางที่ 2.8.11	วิเคราะห์วัสดุแผ่นที่นำมาใช้ทำหน้าบาน Topโต๊ะ เลือกวัสดุประเภท ไม้	181
ตารางที่ 2.8.12	วิเคราะห์เลือกวัสดุส่วนโครงสร้างของเก้าอี้	182



เอกสารนี้เป็นเอกสารที่สงวนไว้สำหรับการใช้งานเพื่อการศึกษาเท่านั้น ไม่อนุญาตให้นำไปใช้ประโยชน์ด้านการค้า  
ไม่ว่ากรณีใดๆ ทั้งสิ้น อีกทั้งห้ามมิให้ดัดแปลงเนื้อหา และต้องอ้างอิงถึงเจ้าของเอกสารทุกครั้งที่มีการนำไปใช้

## รายการภาพประกอบ

ตาราง	หน้า	
ภาพที่ 2.2.1	ประธานสภาฯ	27
ภาพที่ 2.2.2	รองประธานสภาฯ	28
ภาพที่ 2.2.3	เลขานุการสภาฯ	28
ภาพที่ 2.2.4	สมาชิกสภาฯ	29
ภาพที่ 2.2.5	ฝ่ายบริหาร	29
ภาพที่ 2.2.6	หัวหน้าส่วนภูมิภาค	30
ภาพที่ 2.2.7	ประชาชน	31
ภาพที่ 2.2.8	ผู้สื่อข่าว	32
ภาพที่ 2.3.1	รูปแบบการประชุม	36
ภาพที่ 2.3.2	การจัดที่นั่ง	36
ภาพที่ 2.3.3	การประชุมแบบบรรยาย	37
ภาพที่ 2.3.4	การประชุมแบบบรรยายเป็นชุด	38
ภาพที่ 2.3.5	การอภิปรายเป็นคณะ	39
ภาพที่ 2.3.6	การประชุมแบบสัมมนา	40
ภาพที่ 2.3.7	การอภิปรายกลุ่ม	41
ภาพที่ 2.3.8	การประชุม	42
ภาพที่ 2.3.9	การประชุมกลุ่มซินดิเคต	43
ภาพที่ 2.3.10	การระดมความคิด	44
ภาพที่ 2.3.11	การประชุมตกเตียง	45
ภาพที่ 2.3.12	การประชุมเชิงปฏิบัติการ	46
ภาพที่ 2.3.13	ชนิดพื้นราบ	47
ภาพที่ 2.3.14	ชนิดพื้นเอียง	47
ภาพที่ 2.3.15	ชนิดพื้นขั้นบันได	48
ภาพที่ 2.3.16	ห้องประชุมที่มีจำนวนสมาชิก 24 คน	49
ภาพที่ 2.3.17	ห้องประชุมที่มีจำนวน 30 คน	50
ภาพที่ 2.3.18	ห้องประชุมที่มีจำนวนสมาชิก 36 คน	51
ภาพที่ 2.3.19	ห้องประชุมที่มีจำนวนสมาชิก 42 คน	52
ภาพที่ 2.3.20	ห้องประชุมที่มีจำนวนสมาชิก 48 คน	53
ภาพที่ 2.4.1	พื้นที่เฉลี่ยห้องประชุมสภาฯที่มีสมาชิก 24 คน	55
ภาพที่ 2.4.2	พื้นที่เฉลี่ยห้องประชุมสภาฯที่มีสมาชิก 30 คน	56

เอกสารนี้เป็นเอกสารที่สงวนไว้สำหรับการใช้งานเพื่อการศึกษาเท่านั้น ไม่อนุญาตให้นำไปใช้ประโยชน์ด้านการค้า  
ไม่ว่ากรณีใดๆ ทั้งสิ้น อีกทั้งห้ามมิให้ดัดแปลงเนื้อหา และต้องอ้างอิงถึงเจ้าของเอกสารทุกครั้งที่มีการนำไปใช้

ภาพที่ 2.4.3	พื้นที่เฉลี่ยห้องประชุมสภาที่มีสมาชิก 36 คน	56
ภาพที่ 2.4.4	พื้นที่เฉลี่ยห้องประชุมสภาที่มีสมาชิก 42 คน	57
ภาพที่ 2.4.5	พื้นที่เฉลี่ยห้องประชุมสภาที่มีสมาชิก 48 คน	57
ภาพที่ 2.4.6	แผนผังจังหวัดสมุทรสงคราม	58
ภาพที่ 2.4.7	การจัด รูปแบบ 1-6	59
ภาพที่ 2.4.8	รูปแบบที่เหมาะสม	60
ภาพที่ 2.4.9	การจัดรูปแบบห้องประชุมสภา(สมาชิก 24 คน, 30 คน, 36คน, 42คน)	61
ภาพที่ 2.4.10	การจัดรูปแบบห้องประชุมสภา(สมาชิก 42 คน, 48 คน)	61
ภาพที่ 2.5.1	AHUJA CMA-3400	62
ภาพที่ 2.5.2	DIS A1-CU-4010	62
ภาพที่ 2.5.3	PHILIPS LBB3310/00	63
ภาพที่ 2.5.4	TOA TS-700	63
ภาพที่ 2.5.5	AHUJA CMC-3100	64
ภาพที่ 2.5.6	DIS A2-CM-4410P	64
ภาพที่ 2.5.7	PHILIPS LBB3330/00	65
ภาพที่ 2.5.8	TOA TS-701	65
ภาพที่ 2.5.9	AHUJA CMD-3200	66
ภาพที่ 2.5.10	DIS A3-DM-4410P	66
ภาพที่ 2.5.11	PHILIPS LBB3330/50	67
ภาพที่ 2.5.12	TOA TS-702	67
ภาพที่ 2.5.13	แสดงแสงชนิดที่ส่องโดยตรงจำพวกสปอร์ตไลท์	72
ภาพที่ 2.5.14	แสดงแสงจากโคมไฟโดยตรง แต่จะผ่านวัสดุกรองแสงก่อนจะลงมา	72
ภาพที่ 2.5.15	แสดงแสงชนิดซ่อนหลอดไฟใต้เพดานหลายดวง	73
ภาพที่ 2.5.16	แสดงแสงจากโคมไฟชนิดสะท้อนเพดานก่อนจะลงส่วนล่าง	73
ภาพที่ 2.5.17	แสดงแสงที่อยู่ตรงฝ้าเพดานมีความถี่ของหลอดไฟมาก	73
ภาพที่ 2.5.18	แสดงแสงอีกแบบหนึ่งของหลอดไฟที่อยู่ใต้เพดาน	73
ภาพที่ 2.5.19	ชนิดโคมไฟส่องลง	74
ภาพที่ 2.5.20	ชนิดโคมกรองแสง	75
ภาพที่ 2.5.21	การวางระบบสายไฟ	76
ภาพที่ 2.5.22	CDU รุ่น 38LB SERIES	79
ภาพที่ 2.5.23	FCU รุ่น 40LB SERIES	79
ภาพที่ 2.5.24	การวางระบบปรับอากาศ	80
ภาพที่ 2.5.25	ระบบเสียง	82
ภาพที่ 2.5.26	การเดินสายไฟแบบฝังถาวร	83

เอกสารนี้เป็นเอกสารที่สงวนไว้สำหรับการใช้งานเพื่อการศึกษาเท่านั้น ไม่อนุญาตให้นำไปใช้ประโยชน์ด้านการค้า  
ไม่ว่ากรณีใดๆ ทั้งสิ้น อีกทั้งห้ามมิให้ดัดแปลงเนื้อหา และต้องอ้างอิงถึงเจ้าของเอกสารทุกครั้งที่มีการนำไปใช้

ภาพที่ 2.5.27	แบบวางรอบห้อง	83
ภาพที่ 2.5.28	แบบวางตาโต	83
ภาพที่ 2.5.29	แบบผังพื้นแล้วโผล่ตามจุดที่ต้องการ	84
ภาพที่ 2.5.30	แบบวางผังที่พื้น	84
ภาพที่ 2.5.31	แบบเดินบนฝ้าเพดาน	84
ภาพที่ 2.5.32	แบบยกพื้นระดับ	85
ภาพที่ 2.5.33	แบบวางแขวนเหนือเพดาน	85
ภาพที่ 2.5.34	แบบสายไฟแบน	85
ภาพที่ 2.5.35	แสดงการวางสายและรางสายไฟซึ่งจะฝังลงไปใต้พื้น	86
ภาพที่ 2.5.36	popup ที่พื้น	86
ภาพที่ 2.5.37	วางระบบสายไม้ค้ำ	86
ภาพที่ 2.5.38	การวางระบบ LAN	91
ภาพที่ 2.6.1	มิติร่างกาย 17-49 ปี	93
ภาพที่ 2.6.2	รูปแบบของผลิตภัณฑ์ข้างเคียงบริษัท LEECO	96
ภาพที่ 2.6.3	รูปแบบของผลิตภัณฑ์ข้างเคียงบริษัท Perfect Office Furniture	97
ภาพที่ 2.6.4	รูปแบบของผลิตภัณฑ์ข้างเคียงบริษัท MODERN FORM	98
ภาพที่ 2.6.5	รูปแบบของผลิตภัณฑ์ข้างเคียงบริษัท PRACTIKA	99
ภาพที่ 2.6.6	ขนาดสัดส่วนโต๊ะทำงานโดยทั่วไป	100
ภาพที่ 2.6.7	พื้นที่การใช้งานบนโต๊ะทำงาน	101
ภาพที่ 2.6.8	พื้นที่การทำงานที่น้อยที่สุดและความสูงของโต๊ะ	102
ภาพที่ 2.6.9	แสดงส่วนโค้งของสันหลังขณะนั่งเก้าอี้	104
ภาพที่ 2.6.10	แสดงแรงกดบนแผ่นหลังขณะนั่งเก้าอี้	105
ภาพที่ 2.6.11	แสดงความสัมพันธ์ของจุดค้ำหลังกับมุมเอียงของพนักพิง	106
ภาพที่ 2.6.12	แสดงพื้นที่ทำงานในแนวราบ	108
ภาพที่ 2.6.13	อุปกรณ์และขนาดโต๊ะประธานสภาพ	109
ภาพที่ 2.6.14	อุปกรณ์และขนาดโต๊ะรองประธานสภาพ	110
ภาพที่ 2.6.15	อุปกรณ์และขนาดโต๊ะเลขานุการสภาพ	111
ภาพที่ 2.6.16	แบบที่ 1 ช่องเก็บไว้ด้านข้าง	111
ภาพที่ 2.6.17	แบบที่ 2 ช่องเก็บไว้ใต้ Top โต๊ะ	111
ภาพที่ 2.6.18	อุปกรณ์และขนาดโต๊ะสมาชิกสภาพ	112
ภาพที่ 2.6.19	อุปกรณ์และขนาดโต๊ะฝ่ายบริหารสภาพ	112
ภาพที่ 2.6.20	อุปกรณ์และขนาดโต๊ะหัวหน้าส่วนภูมิภาค	113
ภาพที่ 2.6.21	รูปแบบที่มีทั่วไป	113
ภาพที่ 2.6.22	รูปแบบที่ออกแบบ	113

เอกสารนี้เป็นเอกสารที่สงวนไว้สำหรับการใช้งานเพื่อการศึกษาเท่านั้น ไม่อนุญาตให้นำไปใช้ประโยชน์ด้านการค้า  
ไม่ว่ากรณีใดๆ ทั้งสิ้น อีกทั้งห้ามมิให้ดัดแปลงเนื้อหา และต้องอ้างอิงถึงเจ้าของเอกสารทุกครั้งที่มีการนำไปใช้

ภาพที่ 2.7.1	แสดงรูปแบบและลวดลายจากสิ่งที่มีมนุษย์สร้างขึ้น	121
ภาพที่ 2.7.2	แสดงรูปแบบและลวดลายจากธรรมชาติ	121
ภาพที่ 2.7.3	แสดงลวดลาย	122
ภาพที่ 2.7.4	แสดงลวดลาย	123
ภาพที่ 2.7.5	แสดงลวดลาย	123
ภาพที่ 2.7.6	แสดงลวดลาย	124
ภาพที่ 2.7.7	แสดงลวดลาย	124
ภาพที่ 2.7.8	แสดงลวดลาย	125
ภาพที่ 2.7.9	แสดงลวดลาย	125
ภาพที่ 2.7.10	แสดงลวดลาย	126
ภาพที่ 2.7.11	แสดงลวดลาย	127
ภาพที่ 2.7.12	แสดงลวดลาย	128
ภาพที่ 2.7.13	แสดงลวดลาย	129
ภาพที่ 2.7.14	แสดงระยะและมุมที่เหมาะสมต่อการมอง	130
ภาพที่ 2.7.15	กราฟแสดงความสัมพันธ์ระหว่างขนาดของตัวหนังสือกับระยะการมอง	131
ภาพที่ 2.7.16	ตัวอย่างกราฟฟิกและสัญลักษณ์	143
ภาพที่ 2.7.17	ตราสัญลักษณ์กระทรวงมหาดไทย เครื่องหมายประจำกรมการปกครอง	143
ภาพที่ 2.8.1	Laminate Board	152
ภาพที่ 2.8.2	ไม้อัด	152
ภาพที่ 2.8.3	แผ่นไม้อัดใส่ไม้ระแนง	153
ภาพที่ 2.8.4	การชนและการต่อของแผ่น MDF	162
ภาพที่ 2.8.5	การต่อมุมแผ่น MDF ด้วยกาว	163
ภาพที่ 2.8.6	การเลือกเตื่อย	164
ภาพที่ 2.8.7	เตื่อยไม้	165
ภาพที่ 2.8.8	การกลึง	167
ภาพที่ 2.8.9	การไสแบบงานเคลื่อนที่เข้าหาไม้ค	167
ภาพที่ 2.8.10	การไสแบบมีดเลื่อนเข้าหาชิ้นงาน	168
ภาพที่ 2.8.11	การเจาะ	168
ภาพที่ 2.8.12	การเจาะผายปาก	168
ภาพที่ 2.8.13	การคว้าน	168
ภาพที่ 2.8.14	การเลื่อย	169
ภาพที่ 2.8.15	การแทง	169
ภาพที่ 2.8.16	การกัด	169
ภาพที่ 2.8.17	การเจียรระโน	169

เอกสารนี้เป็นเอกสารที่สงวนไว้สำหรับการใช้งานเพื่อการศึกษาเท่านั้น ไม่อนุญาตให้นำไปใช้ประโยชน์ด้านการค้า  
ไม่ว่ากรณีใดๆ ทั้งสิ้น อีกทั้งห้ามมิให้ดัดแปลงเนื้อหา และต้องอ้างอิงถึงเจ้าของเอกสารทุกครั้งที่มีการนำไปใช้

ภาพที่ 2.8.18	การเชื่อม	170
ภาพที่ 2.8.19	อุปกรณ์ยึดเกาะ Screw&Bolt	172
ภาพที่ 2.8.20	อุปกรณ์ยึดเกาะระหว่างชิ้นส่วนของวัสดุประเภทแผ่น	172
ภาพที่ 2.8.21	อุปกรณ์ยึดเกาะระหว่างชิ้นส่วนของวัสดุประเภทแผ่น	172
ภาพที่ 2.8.22	อุปกรณ์รองรับแผ่นชั้นวางของ	173
ภาพที่ 2.8.23	อุปกรณ์ล็อกแผ่นบานประตู	173
ภาพที่ 2.8.24	อุปกรณ์ขาเฟอร์นิเจอร์ป้องกันลอบขูดขีด	174
ภาพที่ 2.8.25	อุปกรณ์เฉพาะขาเพื่อปรับระดับ	175
ภาพที่ 2.8.26	อุปกรณ์เพื่อการเคลื่อนย้าย	176
ภาพที่ 2.8.27	แสดงประเภทการใช้งาน	176



เอกสารนี้เป็นเอกสารที่สงวนไว้สำหรับการใช้งานเพื่อการศึกษาเท่านั้น ไม่อนุญาตให้นำไปใช้ประโยชน์ด้านการค้า  
ไม่ว่ากรณีใดๆ ทั้งสิ้น อีกทั้งห้ามมิให้ดัดแปลงเนื้อหา และต้องอ้างอิงถึงเจ้าของเอกสารทุกครั้งที่มีการนำไปใช้

รายการภาพถ่ายย่อจากแผ่นเสนองานและหุ่นจำลอง ( ขั้นตอนแบบร่าง )

แผ่นที่	หน้า
1. ขอบเขตของโครงการ	190
2. สรุปข้อมูลองค์การบริหารส่วนจังหวัด	190
3. สรุปข้อมูลการประชุมสภา	191
4. สรุปพฤติกรรมการประชุม	191
5. การวิเคราะห์ขนาดสัดส่วนที่เกี่ยวข้องกับการใช้พื้นที่ในการทำงานที่เหมาะสม	192
6. การวิเคราะห์ขนาดสัดส่วนของโต๊ะและอุปกรณ์บนโต๊ะที่เกี่ยวข้องกับการใช้งาน ของประธานและรองประธานสภา	192
7. การวิเคราะห์ขนาดสัดส่วนของโต๊ะและอุปกรณ์บนโต๊ะที่เกี่ยวข้องกับการใช้งาน ของเลขานุการสภา	193
8. การวิเคราะห์ขนาดสัดส่วนของโต๊ะและอุปกรณ์บนโต๊ะที่เกี่ยวข้องกับการใช้งาน ของสมาชิกสภา	193
9. การวิเคราะห์ขนาดสัดส่วนของโต๊ะและอุปกรณ์บนโต๊ะที่เกี่ยวข้องกับการใช้งาน ของฝ่ายบริหารและหัวหน้าส่วนราชการ	194
10. การวิเคราะห์ขนาดสัดส่วนและรูปแบบที่นั่งกับการใช้งานที่เหมาะสมของประชาชน	194
11. รูปแบบแปลนเดิมขององค์การบริหารส่วนจังหวัด	195
12. การวิเคราะห์รูปแบบการจัดแปลนที่เหมาะสม	195
13. รูปแบบแปลนแสดงระบบปรับอากาศและระบบไฟฟ้า	196
14. ตารางแสดงการวิเคราะห์วัสดุ	196
15. ตารางแสดงการวิเคราะห์วัสดุ	197
16. ตารางแสดงการวิเคราะห์วัสดุ	197
17. CONCEPTการออกแบบ	198
18. แนวทางในการออกแบบโต๊ะและวิเคราะห์เพื่อพัฒนาแบบเลือกแนวทางที่ 1	198
19. แนวทางในการออกแบบที่นั่งและวิเคราะห์เพื่อพัฒนาแบบเลือกแนวทางที่ 2	199
20. แนวทางในการพัฒนารูปแบบโต๊ะและวิเคราะห์เลือกแบบในขั้นสุดท้าย เลือกแนวทางที่ 1	199

เอกสารนี้เป็นเอกสารที่สงวนไว้สำหรับการใช้งานเพื่อการศึกษาเท่านั้น ไม่อนุญาตให้นำไปใช้ประโยชน์ด้านการค้า  
ไม่ว่ากรณีใดๆ ทั้งสิ้น อีกทั้งห้ามมิให้ดัดแปลงเนื้อหา และต้องอ้างอิงถึงเจ้าของเอกสารทุกครั้งที่มีการนำไปใช้

21. แนวทางในการพัฒนารูปแบบที่นิ่ง และการวิเคราะห์เลือกแบบ ในขั้นสุดท้าย เลือกแนวทางที่ 1	200
22. ภาพทัศนียภาพ	200
23. ภาพทัศนียภาพโดยรวมในห้องประชุมสภาฯ	201
24. ภาพแสดงแบบจำลองชุดเฟอร์นิเจอร์ในห้องประชุมสภาฯ	201
25. ภาพแสดงแบบจำลองชุดเฟอร์นิเจอร์ในห้องประชุมสภาฯ	202
26. ภาพแสดงแบบจำลองชุดเฟอร์นิเจอร์ในห้องประชุมสภาฯ	202



เอกสารนี้เป็นเอกสารที่สงวนไว้สำหรับการใช้งานเพื่อการศึกษาเท่านั้น ไม่อนุญาตให้นำไปใช้ประโยชน์ด้านการค้า  
ไม่ว่ากรณีใดๆ ทั้งสิ้น อีกทั้งห้ามมิให้ตัดแปลงเนื้อหา และต้องอ้างอิงถึงเจ้าของเอกสารทุกครั้งที่มีการนำไปใช้

## รายการภาพถ่ายย่อจากแผ่นเสนองานและหุ่นจำลอง ( ขั้นตอนงานออกแบบ )

แผ่นที่	หน้า
1. ขอบเขตของโครงการ	205
2. รูปแบบแปลนเดิมขององค์การบริหารส่วนจังหวัด	205
3. การวิเคราะห์หาขนาดพื้นที่เฉลี่ย	206
4. แบบแปลนที่ปรับปรุง	206
5. แปลนไฟฟ้าและแปลนปรับอากาศ	207
6. แปลนสายสัญญาณและแปลนระบบ LAN	207
7. IMAGE & CI	208
8. แนวความคิดในการออกแบบและวิเคราะห์เลือกแบบที่ 1	208
9. แนวทางในการออกแบบและวิเคราะห์เลือกแบบที่ 1 เพื่อพัฒนารูปแบบ	209
10. แนวทางในการพัฒนารูปแบบและวิเคราะห์เลือกแบบที่ 4	209
11. ภาพทัศนภาพเฟอร์นิเจอร์ในแต่ละส่วน	210
12. ภาพทัศนภาพโดยรวมในห้องประชุมสภา	210
13. ภาพทัศนภาพแปลนโดยรวมในห้องประชุมสภา	211
14. รายละเอียดและการใช้งาน	211
15. แบบจำลองชุดเฟอร์นิเจอร์ในห้องประชุมสภา ขนาดมาตราส่วน 1 : 20	212
16. แบบจำลองชุดเฟอร์นิเจอร์ในห้องประชุมสภา ขนาดมาตราส่วน 1 : 20	212
17. ทัศนียภาพของต้นแบบโต๊ะประธานสภาขนาดมาตราส่วน 1:1	213
18. ทัศนียภาพของต้นแบบโต๊ะประธานสภาขนาดมาตราส่วน 1:1	213

เอกสารนี้เป็นเอกสารที่สงวนไว้สำหรับการใช้งานเพื่อการศึกษาเท่านั้น ไม่อนุญาตให้นำไปใช้ประโยชน์ด้านการค้า  
ไม่ว่ากรณีใดๆ ทั้งสิ้น อีกทั้งห้ามมิให้ดัดแปลงเนื้อหา และต้องอ้างอิงถึงเจ้าของเอกสารทุกครั้งที่มีการนำไปใช้

## บทที่ 1

### บทนำ

องค์การบริหารส่วนจังหวัด มีการบริหารงานซึ่งแบ่งเป็น 2 ฝ่ายคือ

ฝ่ายนิติบัญญัติ หมายถึง ประทานสภา รองประธานสภา สมาชิกสภาองค์การบริหารส่วนจังหวัดในพื้นที่ของจังหวัดนั้น มีอำนาจหน้าที่ในการประชุมพิจารณาเห็นชอบร่างข้อบัญญัติงบประมาณรายจ่ายประจำปีทีละคณะผู้บริหารจัดทำเสนอให้ สภาองค์การบริหารส่วนจังหวัดพิจารณาร่วมทั้งกฎหมายอื่นขององค์การบริหารส่วนจังหวัดที่เกี่ยวข้อง ที่ผู้บริหารต้องนำเสนอต่อสภาองค์การบริหารส่วนจังหวัดเพื่อรับทราบหรือเห็นชอบก่อนจึงจะนำไปใช้ได้

ฝ่ายบริหาร หมายถึง นายกององค์การบริหารส่วนจังหวัดพร้อมด้วยรองนายกององค์การบริหารส่วนจังหวัด เลขานุการและข้าราชการประจำ มีอำนาจหน้าที่ตามกฎหมายกำหนดและเป็นฝ่ายกำหนดนโยบายในการบริหารพัฒนาโดยจัดทำร่างข้อบัญญัติงบประมาณรายจ่ายประจำปีและเมื่อสภาเห็นชอบแล้วจึงจะใช้จ่ายเงินงบประมาณตามข้อบัญญัติที่เสนอนั้นได้

สภาองค์การบริหารส่วนจังหวัดประกอบด้วยจำนวนสมาชิกตามที่กฎหมายกำหนดโดยแบ่งได้ 5 แบบ ตามแต่จำนวนประชากรแต่ละจังหวัดคือมีจำนวนสมาชิกสภา 24 คน, 30 คน, 36 คน , 42 คน, 48 คน เนื่องจากสภาองค์การบริหารส่วนจังหวัดมีหน้าที่ในการพิจารณากลับกรองเกี่ยวกับกฎหมายและข้อบัญญัติขององค์การบริหารส่วนจังหวัด ซึ่งในการประชุมแต่ละครั้งจะมีสมาชิกและคณะผู้บริหารและหัวหน้าส่วนราชการจังหวัดเข้าร่วมประชุม ดังนั้นสภาองค์การบริหารส่วนจังหวัดในฐานะ ฝ่ายนิติบัญญัติจึงจำเป็นต้องจัดให้มีห้องประชุมสภาองค์การบริหารส่วนจังหวัดที่เป็นสัดส่วนของตัวเองและต้องมีลักษณะภูมิฐาน สวยงาม สามารถใช้ประชุมได้อย่างมีประสิทธิภาพ รวมทั้งต้องสามารถแสดงให้องค์กรหรือหน่วยงานอื่นที่มาเยี่ยมชมดูงานเห็นถึงความสวยงามน่าใช้อย่างสมบูรณ์แบบ สมศักดิ์ศรีของห้องประชุมสภาองค์การบริหารส่วนจังหวัด สำหรับการให้ห้องประชุมเพื่อพิจารณาร่างข้อบัญญัติและกฎหมายขององค์การบริหารส่วนจังหวัด แล้วในช่วงที่ว่างจากวาระการประชุมยังสามารถสับเปลี่ยนการใช้งานไปเป็นห้องประชุมอบรมสำหรับหน่วยงานที่ไม่มีห้องประชุมเป็นของตนเอง ทั้งยังมีหน่วยงานอื่นขอใช้เป็นสถานที่ประชุมอบรม ข้าราชการ พนักงานประจำ โดยเฉพาะหน่วยงานของจังหวัด ฉะนั้นจึงจำเป็นต้องมีเฟอร์นิเจอร์ที่ทันสมัย เหมาะสมเพื่อรองรับการใช้งานที่หลากหลายของห้องประชุมนี้ได้อย่างลงตัว

ห้องประชุมสภาองค์การบริหารส่วนจังหวัด ในปัจจุบันแต่ละองค์การได้พัฒนารูปแบบการจัดห้องประชุมด้วยเทคโนโลยีที่ทันสมัยเข้ามาประกอบใช้ เพื่อมุ่งเน้นความสะดวกสบายในทุกอริยบทของผู้ร่วมประชุม และการจัดเฟอร์นิเจอร์ต่างๆ จะต้องมีรูปลักษณ์โดดเด่น ทันสมัยเหมาะสมกลมกลืนกับสภาพแวดล้อม ฉะนั้นโครงการเสนอแนะการออกแบบเฟอร์นิเจอร์สำหรับห้องประชุมสภาองค์การบริหารส่วนจังหวัด จึงเป็นแนวทางการศึกษาที่จะนำเสนอระบบและวิธีการจัดวางรูปแบบของเฟอร์นิเจอร์

เอกสารนี้เป็นเอกสารที่สงวนไว้สำหรับการใช้งานเพื่อการศึกษาเท่านั้น ไม่อนุญาตให้นำไปใช้ประโยชน์ด้านการค้า ไม่ว่ากรณีใดๆ ทั้งสิ้น อีกทั้งห้ามมิให้ดัดแปลงเนื้อหา และต้องอ้างอิงถึงเจ้าของเอกสารทุกครั้งที่มีการนำไปใช้

การใช้พื้นที่ภายในห้องประชุมสภาให้มีความเหมาะสม และใช้ประโยชน์ได้สูงสุด ทั้งนี้ เพื่อให้ห้องประชุมสภาองค์การบริหารส่วนจังหวัดตั้งกล่าวความทันสมัย มีเอกลักษณ์ที่โดดเด่น สวยงาม มีรูปแบบที่ชัดเจนได้มาตรฐานเพื่อการดำเนินงานอย่างมีประสิทธิภาพและมีการพัฒนาอย่างเป็นระบบโปร่งใส และมีความยุติธรรม รวมทั้งเป็นโครงการนำร่องสู่องค์การบริหารส่วนจังหวัดอื่นๆ เพื่อยกระดับห้องประชุมให้ได้มาตรฐาน ทั้งยังเป็นการรองรับบทบาทในการใช้งาน ศูนย์การปกครองส่วนท้องถิ่นอื่นๆ เช่น เทศบาล องค์การบริหารส่วนตำบล ในอนาคตได้ด้วย



เอกสารนี้เป็นเอกสารที่สงวนไว้สำหรับการใช้งานเพื่อการศึกษาเท่านั้น ไม่อนุญาตให้นำไปใช้ประโยชน์ด้านการค้า ไม่ว่าจะกรณีใดๆ ทั้งสิ้น อีกทั้งห้ามมิให้ดัดแปลงเนื้อหา และต้องอ้างอิงถึงเจ้าของเอกสารทุกครั้งที่มีการนำไปใช้

## ความเป็นไปได้ของโครงการ

### 1. ด้านนโยบาย

โครงการออกแบบเสนอแนะชุดเฟอร์นิเจอร์ภายในห้องประชุมสภา ออกแบบโดยมีวัตถุประสงค์ที่จะนำมาใช้ได้จริงในอนาคต ซึ่งเป็นการพัฒนารูปแบบของเฟอร์นิเจอร์สำหรับสมาชิกสภาองค์กรปกครองส่วนท้องถิ่นให้ได้นั่งประชุมอย่างเหมาะสม สง่างาม สะดวกสบาย และมีความเป็นมาตรฐานโดยเน้นความถูกต้อง ทั้งนี้ยังสนับสนุนนโยบายของรัฐธรรมนูญแห่งราชอาณาจักรไทยพ.ศ.2540 พระราชบัญญัติองค์การบริหารส่วนจังหวัด พ.ศ. 2540 พร้อมทั้งฉบับแก้ไข (ฉบับที่ 2)พ.ศ. 2542 และ(ฉบับที่ 3) พ.ศ. 2546

ส่งเสริมการใช้สินค้าที่ผลิตในระบบอุตสาหกรรมภายในประเทศ ส่งเสริมการสร้างงานภายในประเทศเป็นการสอดคล้องกับนโยบายของรัฐบาล สามารถใช้วัตถุดิบภายในประเทศ ส่งเสริมอุตสาหกรรมทางด้านเฟอร์นิเจอร์ ให้มีผลิตภัณฑ์เพื่อเพิ่มทางเลือกให้กับองค์กรปกครองส่วนท้องถิ่นทั่วประเทศ

### 2. ด้านสังคมและสภาพแวดล้อม

โครงการนี้เป็นการนำเสนอเฟอร์นิเจอร์ที่ช่วยเพิ่มประสิทธิภาพ ในการใช้งานให้มีผลิตภัณฑ์ที่ได้รับการพัฒนารูปแบบที่ดี มีคุณภาพและความพอใจในผลิตภัณฑ์ และยังเป็นการสร้างมาตรฐานให้กับองค์กรปกครองส่วนท้องถิ่นของไทย

### 3. ด้านกฎหมาย และ ระเบียบข้อบังคับ

โครงการออกแบบเสนอแนะนี้ เป็นการออกแบบเฟอร์นิเจอร์ภายในห้องประชุมสภาที่ออกแบบสามารถนำมาใช้ได้จริง เพราะไม่ขัดกับกฎหมายรัฐธรรมนูญ เป็นการส่งเสริมแนวนโยบายแห่งรัฐตามมาตรา 78 ที่ว่า พัฒนาเศรษฐกิจท้องถิ่นและระบบสาธารณูปโภคและสาธารณูปการ ตลอดทั้งโครงสร้างพื้นฐานสารสนเทศในท้องถิ่นให้ทั่วถึงและเท่าเทียมกันทั่วประเทศ รวมทั้งพัฒนาจังหวัดที่มีความพร้อมให้เป็นองค์กรปกครองส่วนท้องถิ่นขนาดใหญ่ โดยคำนึงถึงเจตนารมณ์ของประชาชนในจังหวัดนั้นและทางองค์การบริหารส่วนจังหวัดสมุทรสงคราม ได้เล็งเห็นความสำคัญของโครงการนี้จึงสนับสนุนข้อมูล เกี่ยวกับบทบาทอำนาจหน้าที่ลักษณะของการใช้ประชุม และข้อมูลทางด้านอื่น ๆ โครงการนี้จึงมีความเป็นไปได้

### 4. ด้านการออกแบบเบื้องต้น

เป็นการออกแบบโดยคำนึงถึงระบบอุตสาหกรรม จึงไม่มีความซับซ้อนและได้มีการศึกษาเกี่ยวกับสิ่งที่เกี่ยวข้องต่าง ๆ เช่น การปฏิบัติงานของเจ้าหน้าที่ภายในห้องประชุม การนั่งประชุมของสมาชิกสภาองค์การบริหารส่วนจังหวัด รวมทั้งการนำเฟอร์นิเจอร์มาใช้ที่เหมาะสมการออกแบบนี้จะออกแบบตามลักษณะทางการยศาสตร์ (ergonomic) ของมนุษย์และ เพิ่มหน้าที่ประโยชน์ใช้สอยที่จำเป็น และเหมาะสมต่อการดำเนินงานขององค์กรปกครองส่วนท้องถิ่นเป็นการส่งเสริมการใช้เหตุผลการให้ออกแบบให้มีประสิทธิภาพในการใช้งาน อีกทั้งยังได้ยก

เอกสารนี้เป็นเอกสารที่สงวนไว้สำหรับการใช้งานเพื่อการศึกษาเท่านั้น ไม่อนุญาตให้นำไปใช้ประโยชน์ด้านการค้า ไม่ว่ากรณีใดๆ ทั้งสิ้น อีกทั้งห้ามมิให้ดัดแปลงเนื้อหา และต้องอ้างอิงถึงเจ้าของเอกสารทุกครั้งที่มีการนำไปใช้

ระดับคุณภาพ และมาตรฐานของเฟอร์นิเจอร์ที่จะนำไปใช้ในการประชุมสภาขององค์กรปกครองส่วนท้องถิ่นในอนาคต

### สรุปความเป็นไปได้ของโครงการ

โครงการออกแบบเสนอแนะชุดเฟอร์นิเจอร์สำหรับ ห้องประชุมสภาองค์การบริหารส่วนจังหวัดจึงมีความเป็นไปได้กับทุก ๆ ด้าน และยังเป็นการเสนอแนะแนวทางทั้งการใช้งาน การตลาด ความสัมพันธ์กลมกลืนของเฟอร์นิเจอร์กับสิ่งรอบข้าง เป็นเฟอร์นิเจอร์ที่ถือว่ามีกำรับรองการใช้งานที่ถูกต้องและเหมาะสม ไม่มีติดกฎหมาย เป็นการจัดระบบการทำงาน ช่วยยกระดับฐานะทางงานเมืองขององค์กรปกครองส่วนท้องถิ่นทั่วประเทศได้ โครงการนี้จึงมีความเป็นไปได้ที่จะผลิต และนำไปใช้ได้จริงในอนาคต



เอกสารนี้เป็นเอกสารที่สงวนไว้สำหรับการใช้งานเพื่อการศึกษาเท่านั้น ไม่อนุญาตให้นำไปใช้ประโยชน์ด้านการค้า  
ไม่ว่ากรณีใดๆ ทั้งสิ้น อีกทั้งห้ามมิให้ดัดแปลงเนื้อหา และต้องอ้างอิงถึงเจ้าของเอกสารทุกครั้งที่มีการนำไปใช้

ปัญหา	แนวทางแก้ปัญหา
<p><b>ปัญหาทางด้านการใช้งาน</b></p> <p>1. เฟอร์นิเจอร์ที่นำมาใช้นั้นในการประชุมของสมาชิกสภาองค์การบริหารส่วนจังหวัด เป็นโต๊ะเก้าอี้ธรรมดาทั่วไปในท้องตลาด ทำให้มีปัญหา ดังนี้</p>  <p>1.1 ขนาดและสัดส่วนไม่สอดคล้องกับพฤติกรรมในการนั่งประชุม เนื่องจากสภาพแวดล้อมภายในห้องประชุมจะต้องใช้สมาธิในการคิดเพื่อพิจารณาข้อบัญญัติและกฎหมายต่าง ๆ</p> <p>1.2 เมื่อใช้เฟอร์นิเจอร์ที่ไม่สมบูรณ์แบบก็จะทำให้เกิดความเมื่อยล้าไม่สบายตัว เพราะต้องใช้เวลาในการประชุม</p>	<p><b>แนวทางแก้ปัญหาทางด้านการใช้งาน</b></p> <p>1. ศึกษารูปแบบขั้นตอนของการประชุมรวมทั้งพฤติกรรมในการประชุม โดยเฉพาะการปฏิบัติงานของเจ้าหน้าที่ ผู้เข้าร่วมประชุมและสมาชิกสภาองค์การบริหารส่วนจังหวัด เพื่อนำมาออกแบบเฟอร์นิเจอร์ให้มีลักษณะของกายภาพที่เหมาะสม ดังนี้</p> <p>1.1 ออกแบบเฟอร์นิเจอร์โต๊ะประชุมของสมาชิกสภาองค์การฯ ให้มีลักษณะใช้ร่วมกันได้ โดยมีความเป็นสัดส่วน ส่วนตัวชัดเจน</p>  <p>1.2 ออกแบบให้มีความพร้อมในอุปกรณ์อำนวยความสะดวกและที่พักเท้าให้เหมาะสมในอริยาบทต่าง ๆ เพื่อผ่อนคลายความเมื่อยล้าในขณะประชุม</p> 

เอกสารนี้เป็นเอกสารที่สงวนไว้สำหรับการใช้งานเพื่อการศึกษาเท่านั้น ไม่อนุญาตให้นำไปใช้ประโยชน์ด้านการค้าไม่ว่ากรณีใดๆ ทั้งสิ้น อีกทั้งห้ามมิให้ดัดแปลงเนื้อหา และต้องอ้างอิงถึงเจ้าของเอกสารทุกครั้งที่มีการนำไปใช้

2. โต๊ะที่ใช้สำหรับสมาชิกสภาองค์การฯ นั้นประชุมเป็นโต๊ะลักษณะพื้นเรียบเมื่อใช้นั่งประชุมร่วมกันจะมีปัญหา ดังนี้

2.1 เกิดปัญหาความไม่เป็นส่วนตัวในขณะใช้งานโดยเฉพาะถ้าเป็นการเมืองคนละฝ่ายกัน

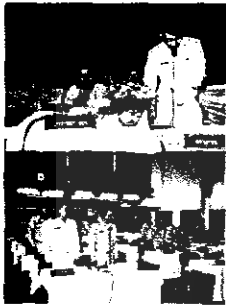

2.2 การใช้เครื่องเสียงเพียวชุดเดียวอาจเกิดความไม่สะดวกในขณะอภิปรายของสมาชิกสภาฯ

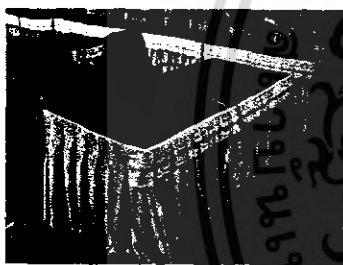

2.3 ผ้าคลุมโต๊ะคลุมไว้เพื่อความสวยงามเพียงอย่างเดียว ไม่มีการยึดให้เรียบร้อยมันคงทำให้หลุดง่ายและไม่เหมาะสมสำหรับการนั่งประชุมที่ต้องใช้สมาธิมาก ๆ



2. ออกแบบเฟอร์นิเจอร์โดยเฉพาะโต๊ะสำหรับนั่งประชุมของสมาชิกสภาฯ เพื่อแก้ปัญหาให้เกิดความคล่องตัวขณะใช้งาน พร้อมทั้งมีความเป็นส่วนตัวและสง่างาม ดังนี้

2.1 ในเบื้องต้นศึกษาพฤติกรรมของการใช้งานและสภาพแวดล้อมภายในห้องประชุม เช่น แสงสี และเครื่องเสียง แล้วนำมาออกแบบให้เหมาะสม ถูกต้องตามลักษณะการใช้งาน

2.2 ออกแบบเฟอร์นิเจอร์ให้มีลักษณะเป็นสัดส่วน มีวัสดุอุปกรณ์ในการประชุมเป็นของตนเองไม่ปะปนกันเพื่อเน้นตรงจุดที่สมาชิกสภาฯ จะได้นั่งประชุมด้วยความสะดวกสบายและเป็นส่วนตัว

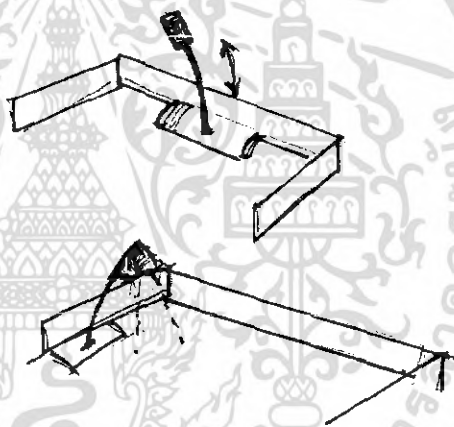

2.3 ออกแบบเฟอร์นิเจอร์ให้แข็งแรง มีความภูมิฐานสง่างาม โดยไม่ต้องใช้ผ้าคลุม เพราะจะทำให้เฟอร์นิเจอร์มองดูต้อยคุณค่า

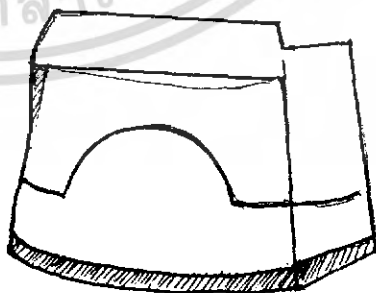

เอกสารนี้เป็นเอกสารที่สงวนไว้สำหรับการใช้งานเพื่อการศึกษาเท่านั้น ไม่อนุญาตให้นำไปใช้ประโยชน์ด้านการค้าไม่ว่ากรณีใดๆ ทั้งสิ้น อีกทั้งห้ามมิให้ดัดแปลงเนื้อหา และต้องอ้างอิงถึงเจ้าของเอกสารทุกครั้งที่มีการนำไปใช้

3. ผู้เข้าร่วมรับฟังการประชุมใช้เก้าอี้ธรรมดาในห้องตลาดเช่นกัน ทำให้มีปัญหา ดังนี้

3.1 เมื่อผู้เข้าร่วมประชุมต้องการจดบันทึกข้อมูลในการประชุม จะทำได้ยากและไม่สะดวก

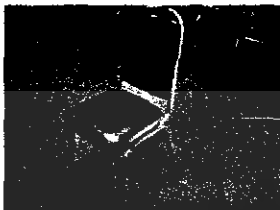

3.2 เมื่อมีบริการเครื่องดื่มหรือแจกเอกสารทำให้ผู้เข้าร่วมประชุมไม่สามารถจดวางในที่ที่เหมาะสมได้โดยมากจะวางไว้ข้างเก้าอี้และถ้าหากลุกขึ้นโดยไม่ระวังก็จะทำให้เครื่องดื่มหกได้หรือถ้าเป็นเอกสารก็จะหลุดร่วงออกจากกัน

3.3 เก้าอี้เมื่อนำมาจัดวางเป็นแถวแล้ว ขณะใช้งานหรือหลังจากการใช้งานจะเกิดการเลื่อนไปมา ไม่เป็นระเบียบ

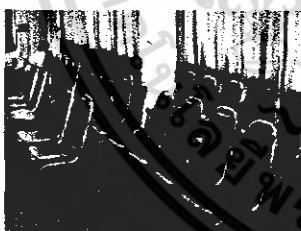

3. ออกแบบเก้าอี้สำหรับผู้เข้าร่วมประชุมให้เหมาะสมและมีความสะดวกในการใช้งาน ดังนี้

3.1 ศึกษาพฤติกรรมของผู้เข้าร่วมประชุมว่ามีประเภทใดบ้าง เช่น ตัวแทนชุมชน ผู้สื่อข่าว ฯลฯ แล้วนำมาออกแบบเก้าอี้ที่ใช้ให้เหมาะสมกลมกลืนกับสภาพแวดล้อมภายในห้องประชุม

3.2 ออกแบบเก้าอี้ให้มีส่วนที่สามารถวางสัมภาระได้ รวมทั้งศึกษาพื้นที่การใช้งานของแผ่นรองเขียนที่เหมาะสมต่อการออกแบบ ให้มีส่วนที่เป็นแผ่นรองเขียนงานได้ เมื่อไม่ใช้งานก็สามารถที่จะสไลด์เก็บได้



3.3 ออกแบบให้มีการยึดต่อของ joint ตัวผู้-ตัวเมียที่ประกอบได้ง่าย ให้เรียงกันเป็นแถวได้ตามจำนวนที่ต้องการ

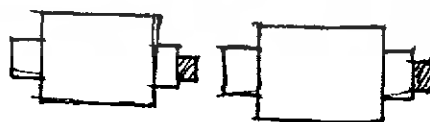

เอกสารนี้เป็นเอกสารที่สงวนไว้สำหรับการใช้งานเพื่อการศึกษาเท่านั้น ไม่อนุญาตให้นำไปใช้ประโยชน์ด้านการค้าไม่ว่ากรณีใดๆ ทั้งสิ้น อีกทั้งห้ามมิให้ดัดแปลงเนื้อหา และต้องอ้างอิงถึงเจ้าของเอกสารทุกครั้งที่มีการนำไปใช้

ปัญหา	แนวทางแก้ปัญหา
<p><b>ปัญหาทางด้านการสื่อสาร</b></p> <p>1. ในการประชุมแต่ละครั้งเจ้าหน้าที่จะต้องติดตั้งเครื่องเสียงและจัดทำป้ายชื่อตั้งบนโต๊ะประชุม เมื่อเสร็จการประชุมก็ต้องจัดเก็บ ทำให้เกิดปัญหาในการปฏิบัติหลายด้านคือ</p> <p>1.1 ในกรณีเจ้าหน้าที่ผู้รับผิดชอบไม่อยู่ จะเกิดความไม่เรียบร้อยขึ้นเนื่องจากไม่มีป้ายชื่อผู้เข้าประชุม เพราะหาไม่พบหรือไม่มีกุญแจไข</p>  <p>1.2 เครื่องเสียงมีหลายรูปแบบต่อเชื่อมกัน เมื่อใช้งานในการประชุมทำให้เกิดการสับสนระหว่างผู้ใช้และเสียงไม่ชัดเจน อีกทั้งมีเสียงรบกวน</p>	<p><b>แนวทางแก้ปัญหาทางด้านการสื่อสาร</b></p> <p>1. ศึกษาพฤติกรรมการใช้งานเพื่อนำมาออกแบบเฟอร์นิเจอร์ที่เหมาะสม โดยคำนึงถึงส่วนที่เป็นป้ายชื่อ ตำแหน่งการวางเครื่องเสียงและวัสดุอุปกรณ์ต่าง ๆ ของเครื่องเสียง ดังนี้</p> <p>1.1 ออกแบบโต๊ะประชุมของสมาชิกสภาฯ ให้มีส่วนที่บอกชื่อติดตั้งอยู่ด้วย โดยคำนึงถึงความมั่นคง สวยงามประกอบด้วย</p>  <p>1.2 ออกแบบเฟอร์นิเจอร์โต๊ะประชุมของสมาชิกสภาฯ ให้มีส่วนการวางเครื่องเสียงที่ชัดเจนแน่นอนเป็นสัดส่วน และจัดเครื่องเสียงที่อยู่บนโต๊ะประชุมให้เป็นชุดเดียวกัน รวมทั้งลำโพงและอุปกรณ์อื่น ให้มีลักษณะเดียวกันด้วย</p> 

เอกสารนี้เป็นเอกสารที่สงวนไว้สำหรับการใช้งานเพื่อการศึกษาเท่านั้น ไม่อนุญาตให้นำไปใช้ประโยชน์ด้านการค้า ไม่ว่ากรณีใดๆ ทั้งสิ้น อีกทั้งห้ามมิให้ดัดแปลงเนื้อหา และต้องอ้างอิงถึงเจ้าของเอกสารทุกครั้งที่มีการนำไปใช้

2. การใช้สีภายในห้องประชุม มีความหลากหลายแตกต่างกันโดยเฉพาะสีของเฟอร์นิเจอร์และสีของผ้า幔 ผ้าคลุมโต๊ะ จึงก่อให้เกิดปัญหาดังนี้

2.1 สีของโต๊ะประชุมใช้สีของผ้าคลุมโต๊ะซึ่งบางตัวมีบ้าง ไม่มีบ้างทำให้ขาดความสวยงามและความน่าเชื่อถือ

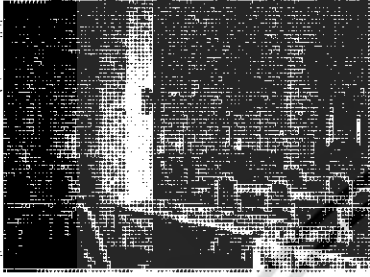

2. ในการใช้สีต่าง ๆ ภายในห้องประชุมจำเป็นต้องศึกษาสภาพแวดล้อมของสภาองค์การฯ โดยคำนึงถึงการออกแบบเฟอร์นิเจอร์ในแต่ละส่วนภายในห้องประชุมให้มีความกลมกลืน มีสีสันไปในทางเดียวกัน เพื่อก่อให้เกิดความสวยงามและมีความภูมิฐานน่าเชื่อถือ สอดคล้องเป็นห้องประชุมสภาฯ ซึ่งมีหน้าที่กลั่นกรองงบประมาณและกฎหมายขององค์การฯ

เอกสารนี้เป็นเอกสารที่สงวนไว้สำหรับการใช้งานเพื่อการศึกษาเท่านั้น ไม่อนุญาตให้นำไปใช้ประโยชน์ด้านการค้าไม่ว่ากรณีใดๆ ทั้งสิ้น อีกทั้งห้ามมิให้ดัดแปลงเนื้อหา และต้องอ้างอิงถึงเจ้าของเอกสารทุกครั้งที่มีการนำไปใช้

3.การจัดห้องประชุมสภา ในลักษณะพื้นที่เป็น  
แฉວตอนทำให้มุมมองของสมาชิกสภา ไม่ชัดเจน  
เนื่องจากผู้ที่นั่งอยู่ข้างหน้าจะบังผู้ที่อยู่ด้าน  
หลัง ทำให้เสียสมาธิในการรับฟัง

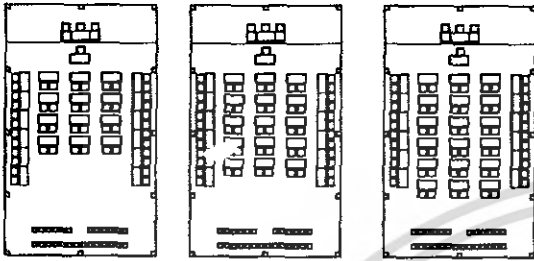

การจัดแปลนแบบ 24 คน, 30คน, 36คนควรมีพื้นที่  
อย่างน้อย 12 เมตร x 20 เมตร

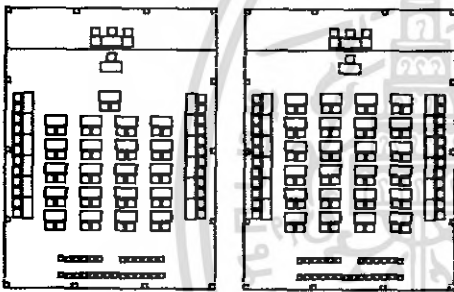

การจัดแปลนแบบ 42 คน, 48 คน ควรมีพื้นที่  
อย่างน้อย 15 เมตร x 20 เมตร

3.ศึกษาความเหมาะสมของการจัดห้องประชุม  
สภา เพื่อแก้ไขการสื่อสารด้านการมองเห็นให้  
ชัดเจนดังนี้

3.1 จัดแบบพื้นราบทั่วไปโดยมีระบบภาพให้ผู้  
เข้าประชุมได้เห็นในกรณีที่นั่งอยู่ข้างหลังเพราะ  
จะไม่สามารถมองเห็นผู้ดำเนินการประชุมและผู้  
อภิปราย

3.2 จัดแปลนแบบให้ฝ่ายบริหารอยู่ด้านหน้า  
เหมือนกับประธานและหัวหน้าราชการอยู่ด้าน  
ข้าง2ข้างของสมาชิกสภา

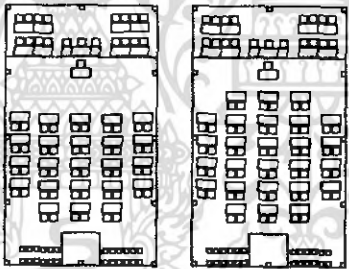

3.3 จัดแปลนแบบให้ฝ่ายบริหารและหัวหน้า  
ส่วนราชการอยู่ด้านหน้า

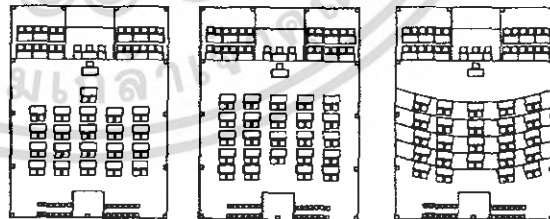

3.4 การจัดแบบยกพื้นให้เป็นชั้นบันได

เอกสารนี้เป็นเอกสารที่สงวนไว้สำหรับการใช้งานเพื่อการศึกษาเท่านั้น ไม่อนุญาตให้นำไปใช้ประโยชน์ด้านการค้า  
ไม่ว่ากรณีใดๆ ทั้งสิ้น อีกทั้งห้ามมิให้ดัดแปลงเนื้อหา และต้องอ้างอิงถึงเจ้าของเอกสารทุกครั้งที่มีการนำไปใช้

ปัญหา	แนวทางแก้ปัญหา
<p><b>ปัญหาด้านวัสดุและโครงสร้าง</b></p> <p>1. โครงสร้างเฟอร์นิเจอร์ในห้องประชุมมีรูปแบบที่มีความแตกต่างกันในแต่ละจังหวัด เกิดความหลากหลายในการผลิต ทำให้ไม่มีรูปแบบที่เป็นมาตรฐาน สิ้นเปลืองเวลาในการผลิตและค่าใช้จ่าย</p> <p>2. รูปแบบเฟอร์นิเจอร์มีโครงสร้างและวัสดุที่ทำจากไม้และโลหะซึ่งทำให้ขาดความเป็นเอกลักษณ์เดียวกัน</p>   <p>3. เนื่องจากห้องประชุมจำเป็นต้องใช้ไมโครโฟน และเครื่องเสียงจำนวนมาก แต่ระบบการจัดเก็บสายไฟยังไม่เรียบร้อย อาจก่อให้เกิดอันตรายได้</p> 	<p><b>แนวทางแก้ปัญหาทางด้านโครงสร้าง</b></p> <p>1. ออกแบบโดยกำหนดรูปแบบขนาดที่สามารถติดตั้งให้เข้ากับลักษณะพื้นที่ที่แตกต่างกัน กำหนดมาตรฐานการผลิตเพื่อใช้เฟอร์นิเจอร์มีคุณภาพและมาตรฐานเดียวกัน ง่ายและสะดวกรวดเร็วต่อการติดตั้ง</p> <p>2. ออกแบบให้มีความแข็งแรงโดยศึกษาคุณสมบัติของวัสดุที่เหมาะสมกับการใช้งานโดยให้โครงสร้างเฟอร์นิเจอร์เกิดความกลมกลืน มีเอกลักษณ์ที่ชัดเจน ออกแบบโดยใช้โครงสร้างแบบ เพรม เข้ามาช่วยเพื่อลดน้ำหนักแต่มีความแข็งแรงใกล้เคียงกัน</p>   <p>3. ออกแบบจัดระบบการเดินสายไฟฟ้าแยกตามส่วนการใช้งานแต่ละส่วนเพื่อง่ายต่อการซ่อมบำรุงและมีความเป็นระเบียบ ออกแบบให้ส่วนโครงสร้างมีระบบการต่อกระแสไฟฟ้าสำหรับเดินสายไฟเพื่อความเป็นระเบียบและความปลอดภัย</p> 

เอกสารนี้เป็นเอกสารที่สงวนไว้สำหรับการใช้งานเพื่อการศึกษาเท่านั้น ไม่อนุญาตให้นำไปใช้ประโยชน์ด้านการค้าไม่ว่ากรณีใดๆ ทั้งสิ้น อีกทั้งห้ามมิให้ดัดแปลงเนื้อหา และต้องอ้างอิงถึงเจ้าของเอกสารทุกครั้งที่มีการนำไปใช้

ปัญหา	แนวทางแก้ปัญหา
<p><b>ปัญหาทางด้านความสวยงาม</b></p> <p>1. เฟอร์นิเจอร์ที่นำมาใช้ในห้องประชุมสภา มีความหลากหลายตามแต่สถานที่ที่นำมา เช่น จากท้องตลาด สั่งทำจากช่างเฟอร์นิเจอร์ในท้องตลาด จึงทำให้มีปัญหาในด้านความสวยงามที่ทำให้ขาดความเป็นเอกลักษณ์ร่วมภายในห้องประชุมดังนี้</p> <p>1.1 โต๊ะของประธานและรองประธานเป็น คนละชนิดกันสีพื้นโต๊ะไม่เหมือนกันทั้งที่เป็น เฟอร์นิเจอร์ชุดเดียวกัน ทำให้ขาดความน่าเชื่อถือและความสวยงาม</p>  <p>1.2 รูปแบบเฟอร์นิเจอร์ขาดจุดเด่นที่เป็นเอกลักษณ์ของห้องประชุมสภา และไม่สามารถสื่อถึงความเป็นห้องประชุมสภาได้</p> 	<p><b>แนวทางแก้ปัญหาทางด้านความสวยงาม</b></p> <p>1. ออกแบบเฟอร์นิเจอร์ในส่วนของการใช้งานแต่ละประเภทให้มีความเหมาะสมสง่างาม และมีความภูมิฐานน่าเชื่อถือ โดยคำนึงถึงสภาพแวดล้อมและเอกลักษณ์ขององค์การฯ เป็นหลัก เพื่อก่อให้เกิดบรรยากาศของความสดชื่น สวยงาม</p> <p>ภายในห้องประชุม ดังนี้</p> <p>1.1 ออกแบบเฟอร์นิเจอร์โดยเลือกรูปแบบของสีที่มีลักษณะกลมกลืนและมุ่งเน้นไปในแนวของความนุ่มนวล เมื่อผู้เข้าประชุมมองแล้วสบายตา มีความสวยงาม</p> <p>1.2 ออกแบบเฟอร์นิเจอร์ให้มีจุดเด่นและมีเอกลักษณ์ร่วมกับห้องประชุมสภา โดยนำตราสัญลักษณ์ ลวดลาย สีสีนขององค์การบริหารส่วนจังหวัดมาเป็นหลักในการพิจารณาและประยุกต์ใช้ในการออกแบบ</p>  เชียงใหม่  กระบี่  สมุทรสงคราม  สระแก้ว

เอกสารนี้เป็นเอกสารที่สงวนไว้สำหรับการใช้งานเพื่อการศึกษาเท่านั้น ไม่อนุญาตให้นำไปใช้ประโยชน์ด้านการค้า ไม่ว่าจะกรณีใดๆ ทั้งสิ้น อีกทั้งห้ามมิให้ดัดแปลงเนื้อหา และต้องอ้างอิงถึงเจ้าของเอกสารทุกครั้งที่มีการนำไปใช้

### ขอบเขตของโครงการ

1. โครงการออกแบบเสนอแนะชุดเฟอร์นิเจอร์สำหรับห้องประชุมสภาองค์การบริหารส่วนจังหวัด : ศึกษากรณีตัวอย่าง จังหวัดสมุทรสงคราม
2. เป็นโครงการเสนอแนะที่เป็นการนำเสนอเฟอร์นิเจอร์ที่รองรับพฤติกรรมดำเนินงานการประชุมที่เหมาะสมและสะดวกสบายซึ่งปัจจุบันยังไม่มีการศึกษาการออกแบบเพื่อมารองรับพฤติกรรมการใช้งานจริง ๆ ถือเป็นกรนำเสนอเฟอร์นิเจอร์ในรูปแบบใหม่ โดยแนวโน้มในอนาคตสามารถนำไปใช้ได้กับองค์กรปกครองส่วนท้องถิ่นอื่นทั่วประเทศ
3. ชุดเฟอร์นิเจอร์ 1 ชุด จะประกอบด้วย
  - 3.1 โต๊ะของประธานสภาฯ จำนวน 1 ตัว
  - 3.2 โต๊ะของรองประธานสภาฯ จำนวน 2 ตัว
  - 3.3 โต๊ะของเลขานุการสภาฯ จำนวน 1 ตัว
  - 3.4 โต๊ะหัวหน้าส่วนราชการ ในหน่วยงานที่เกี่ยวข้อง จำนวน 12 ตัว
  - 3.5 ชุดโต๊ะและเก้าอี้คณะผู้บริหาร จำนวน 12 ตัว
  - 3.6 ชุดโต๊ะและเก้าอี้ของสมาชิกสภาองค์การบริหารส่วนจังหวัด จำนวน 24 ตัว
  - 3.7 เก้าอี้ของผู้เข้าร่วมฟังการประชุม จำนวน 20 ตัว
4. ออกแบบเฟอร์นิเจอร์ให้มีเอกลักษณ์ร่วมที่สวยงามกลมกลืนโดยใช้สีสัณ หรือสัญลักษณ์ต่าง ๆ ขององค์การบริหารส่วนจังหวัดมาประยุกต์ใช้ในการออกแบบ
5. ออกแบบโต๊ะให้มีส่วนที่จัดเก็บเอกสาร อุปกรณ์เครื่องใช้ที่เกี่ยวข้องกับการใช้งานไม่ให้ปะปนกันและสามารถหยิบใช้ได้สะดวก
6. ออกแบบเก้าอี้สำหรับผู้เข้ารับฟังการประชุมให้มีที่รองเขียนไว้สำหรับจดบันทึก มีที่ไว้สำหรับวางสัมภาระ
7. การเสนอแนะรูปแบบของการจัดห้องประชุมในรูปแบบต่าง ๆ เพื่อความเหมาะสมในการจัดวางเฟอร์นิเจอร์ภายในห้องประชุมสภาองค์การบริหารส่วนจังหวัด
8. ออกแบบเฟอร์นิเจอร์ให้มีความคล่องตัวในการเคลื่อนย้ายได้มากขึ้น
9. ออกแบบเฟอร์นิเจอร์ที่สามารถผลิตได้ด้วยกรรมวิธีภายในประเทศ

เอกสารนี้เป็นเอกสารที่สงวนไว้สำหรับการใช้งานเพื่อการศึกษาเท่านั้น ไม่อนุญาตให้นำไปใช้ประโยชน์ด้านการค้า ไม่ว่าจะกรณีใดๆ ทั้งสิ้น อีกทั้งห้ามมิให้ดัดแปลงเนื้อหา และต้องอ้างอิงถึงเจ้าของเอกสารทุกครั้งที่มีการนำไปใช้

### แนวทางการศึกษาวิจัย

1. ศึกษาประวัติความเป็นมาขององค์การบริหารส่วนจังหวัด
2. ศึกษาขอบเขตหน้าที่การทำงาน ความรับผิดชอบ ของเจ้าหน้าที่
3. ศึกษาพฤติกรรมของผู้ร่วมประชุมและผู้เข้าร่วมรับฟังการประชุม
4. ศึกษาขั้นตอนการดำเนินการประชุมองค์การบริหารส่วนจังหวัด
5. ศึกษาการใช้อุปกรณ์เฟอร์นิเจอร์ที่เกี่ยวข้องและจำเป็นต่อการประชุมสภา
6. ศึกษาข้อมูลเกี่ยวกับขนาด สัดส่วนการใช้งานของคนไทย
7. ศึกษาข้อมูลเกี่ยวกับข้อต่อเฟอร์นิเจอร์ การจัดวางเฟอร์นิเจอร์และการติดตั้งอุปกรณ์ต่าง ๆ
8. ศึกษาข้อมูลเกี่ยวกับระบบการพับเก็บและการใช้งานแผ่นรองเขียน
9. ศึกษาข้อมูลเกี่ยวกับวัสดุที่เหมาะสมในการนำมาใช้และกรรมวิธีการผลิตเฟอร์นิเจอร์ที่ถูกต้องเหมาะสม
10. ศึกษาระเบียบ กฎหมาย และข้อบังคับต่าง ๆ เกี่ยวกับองค์การบริหารส่วนจังหวัด
11. ศึกษารูปแบบขนาดพื้นที่และสภาพแวดล้อมภายในห้องประชุมองค์การบริหารส่วนจังหวัดสมุทรสงคราม
12. ศึกษาเอกลักษณ์ ภาพ สัญลักษณ์ สี สันลวดลายต่างๆขององค์การบริหารส่วนจังหวัด
13. ศึกษาการจัดห้องประชุมสภาในรูปแบบต่าง ๆ เพื่อจัดวางเฟอร์นิเจอร์ให้เหมาะสม

### ผลที่คาดว่าจะได้รับ

3. เป็นการส่งเสริมการพัฒนา รูปแบบและประสิทธิภาพในการใช้งานของห้องประชุมสภาองค์การบริหารส่วนจังหวัดให้ดียิ่งขึ้นกว่าเดิม
4. เป็นเครื่องเสริมภาพลักษณ์ที่ดีต่อรูปแบบการเมือง และองค์การบริหารส่วนจังหวัด
5. เฟอร์นิเจอร์ที่มีรูปแบบ ขนาด สัดส่วนที่สามารถตอบสนองการปฏิบัติงานของสมาชิกสภาองค์การบริหารส่วนจังหวัดและเจ้าหน้าที่ให้ได้รับความสะดวกสบายยิ่งขึ้น
6. เฟอร์นิเจอร์มีความเป็นมาตรฐาน มีเอกลักษณ์ร่วมกันของเฟอร์นิเจอร์
7. เฟอร์นิเจอร์ที่ออกแบบ ในส่วนของสมาชิกสภาองค์การฯ จะสามารถนำไปใช้กับองค์กรปกครองส่วนท้องถิ่นอื่นได้ ทั้งประชุมสภา และห้องประชุมทั่วไป
8. เป็นการส่งเสริมผลิตภัณฑ์ของคนไทย ภายในประเทศ
9. เป็นการส่งเสริมและสร้างงานให้กับแรงงานภายในประเทศไทย

เอกสารนี้เป็นเอกสารที่สงวนไว้สำหรับการใช้งานเพื่อการศึกษาเท่านั้น ไม่อนุญาตให้นำไปใช้ประโยชน์ด้านการค้า ไม่ว่าจะกรณีใดๆ ทั้งสิ้น อีกทั้งห้ามมิให้ดัดแปลงเนื้อหา และต้องอ้างอิงถึงเจ้าของเอกสารทุกครั้งที่มีการนำไปใช้

### บทที่ 3

#### การพัฒนาการออกแบบ

เริ่มจากค้นคว้า วิเคราะห์ข้อมูล และได้ผลออกมาเป็นข้อสรุป ในขั้นตอนบทที่ 2 จึงนำข้อสรุปที่นั้นมาทำการออกแบบ

โดยขั้นตอนเริ่มแรกของการร่างแบบนั้นจะมีการวางแนวทางของโครงการโดยรวม ออกมาดังนี้

1. ออกแบบให้ถอดประกอบได้ เพื่อการขนย้ายที่สะดวก
2. ออกแบบให้ง่ายต่อการผลิตเป็นชิ้นส่วนที่สามารถใช้ร่วมกันได้ โดยสามารถประกอบเป็นชุดที่ใช้งานได้โดยการปรับเปลี่ยนหรือเพิ่มชิ้นส่วน
3. ออกแบบโดยเน้นการจัดเก็บสายสัญญาณ

จากนั้นจึงทำการวิเคราะห์เลือกแนวทางที่จะนำมาพัฒนาแบบซึ่งแนวทางที่นำมาพัฒนาได้แก่ แนวทางที่ 1 ซึ่งนำมาพัฒนาได้อีก 2 แนวทาง และเมื่อวิเคราะห์แล้วเลือกแนวทางที่เหมาะสมกับแนวทางมากที่สุด ผลสรุปการวิเคราะห์ที่ได้คือ แนวทางที่ 1

เมื่อกำหนดรูปแบบแนวทางได้แล้ว ก็เพิ่มรายละเอียดของตัวโครงการออกมาจนได้เป็นรูปร่าง และนำมาขึ้นรูปเป็นโมเดลจำลอง เพื่อตรวจสอบความถูกต้องของแนวความคิด



**DATA**

**การประชุมสภา**

การดำเนินการประชุมสภาจังหวัดสมุทรสงครามได้ดำเนินการประชุมสภาจังหวัดสมุทรสงครามเป็นประจำทุกวันพุธ เวลา 09.00 น. ณ ห้องประชุมสภาจังหวัดสมุทรสงคราม

1. การประชุมสภาจังหวัดสมุทรสงคราม

การประชุมสภาจังหวัดสมุทรสงครามได้ดำเนินการประชุมสภาจังหวัดสมุทรสงครามเป็นประจำทุกวันพุธ เวลา 09.00 น. ณ ห้องประชุมสภาจังหวัดสมุทรสงคราม

2. การประชุมสภาจังหวัดสมุทรสงคราม

การประชุมสภาจังหวัดสมุทรสงครามได้ดำเนินการประชุมสภาจังหวัดสมุทรสงครามเป็นประจำทุกวันพุธ เวลา 09.00 น. ณ ห้องประชุมสภาจังหวัดสมุทรสงคราม

3. การประชุมสภาจังหวัดสมุทรสงคราม

การประชุมสภาจังหวัดสมุทรสงครามได้ดำเนินการประชุมสภาจังหวัดสมุทรสงครามเป็นประจำทุกวันพุธ เวลา 09.00 น. ณ ห้องประชุมสภาจังหวัดสมุทรสงคราม



FURNITURE SET FOR PROVINCIAL ADMINISTRATION ORGANIZATION  
IN CASE SAMUTSONGKHRAM

Advisor อ. นภาพ ศุภสงวณ  
นศปร.เนตร เจริญทัศน์ 4.9020120

3

**แผ่นนำเสนองาน**

**สรุปข้อมูลการประชุมสภา**

**USER BEHAVIOR**

**พฤติกรรมในการประชุม**

แบบฉบับ 2 คนขึ้นไป

ผู้เข้าร่วมประชุม คือ ผู้รับทราบการประชุมสภาจังหวัดสมุทรสงคราม

ผู้ไม่เข้าร่วมประชุม คือ ผู้ที่ไม่ได้รับเชิญให้เข้าร่วมประชุมสภาจังหวัดสมุทรสงคราม

ผู้ที่ไม่เข้าร่วมประชุม (8)

- 1. ประธานสภาจังหวัดสมุทรสงคราม
- 2. รองประธานสภาจังหวัดสมุทรสงคราม
- 3. สมาชิกสภาจังหวัดสมุทรสงคราม
- 4. เลขานุการสภาจังหวัดสมุทรสงคราม
- 5. ผู้ช่วยเลขานุการสภาจังหวัดสมุทรสงคราม
- 6. ผู้ช่วยเลขานุการสภาจังหวัดสมุทรสงคราม
- 7. ผู้ช่วยเลขานุการสภาจังหวัดสมุทรสงคราม
- 8. ผู้ช่วยเลขานุการสภาจังหวัดสมุทรสงคราม

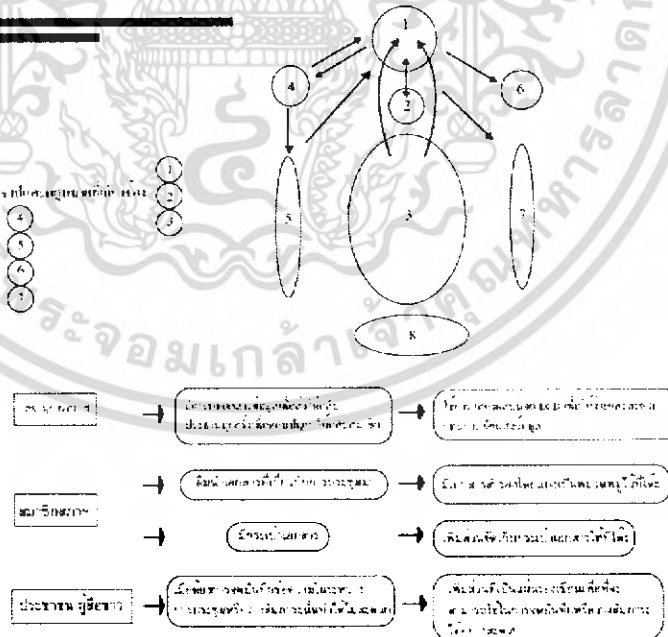

FURNITURE SET FOR PROVINCIAL ADMINISTRATION ORGANIZATION  
IN CASE SAMUTSONGKHRAM

Advisor อ. นภาพ ศุภสงวณ  
นศปร.เนตร เจริญทัศน์ 4.9020120

4

**แผ่นนำเสนองาน**

**สรุปพฤติกรรมในการประชุม**

เอกสารนี้เป็นเอกสารที่สงวนไว้สำหรับการใช้งานเพื่อการศึกษาเท่านั้น ไม่อนุญาตให้นำไปใช้ประโยชน์ด้านการค้า  
ไม่ว่ากรณีใดๆ ทั้งสิ้น อีกทั้งห้ามมิให้ดัดแปลงเนื้อหา และต้องอ้างอิงถึงเจ้าของเอกสารทุกครั้งที่มีการนำไปใช้

ERGONOMIC

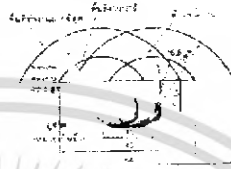
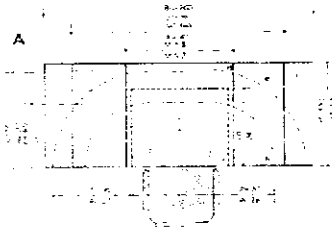

Zone/Item	Unit	Dimensions
a	ความสูงโต๊ะ	72 - 77
b	ความสูงจอโต๊ะ	75 - 100
c	พื้นที่ทำงานโดยหลัก (Main)	75 x 60
d	Primary Work Zone	
e	Secondary Work Zone	
f	ความกว้างโต๊ะ (Main)	80 x 80
g	ความกว้างโต๊ะ (Secondary)	100 x 100
h	ความกว้างโต๊ะ (Mesa)	200 x 60 - 100

FURNITURE SET FOR PROVINCIAL ADMINISTRATION ORGANIZATION  
IN CASE SAMUTSONGKHRAM

5

Advertiser: อ. นันท ศุภสงฆ

เบอร์โปรเจกต์: 43020120

แผ่นนำเสนองาน

การวิเคราะห์ขนาดสัดส่วนที่เกี่ยวข้องกับการใช้พื้นที่ในการทำงานที่เหมาะสม

ERGONOMIC

ประเภทของจอคอมพิวเตอร์

การเลือกใช้จอคอมพิวเตอร์ที่เหมาะสมกับขนาดของโต๊ะทำงานและเก้าอี้สำนักงานเป็นสิ่งสำคัญในการเลือกซื้อจอคอมพิวเตอร์ที่เหมาะสมกับขนาดของโต๊ะทำงานและเก้าอี้สำนักงาน



ประเภทจอ	ขนาดจอ (cm) (W x H)
จอ 15 นิ้ว	390x260
จอ 17 นิ้ว	21x30
จอ 19 นิ้ว	21x30
จอ 21 นิ้ว	21x30
จอ 23 นิ้ว	24x30
จอ 25 นิ้ว	24
จอ 27 นิ้ว	24
จอ 30 นิ้ว	24
จอ 32 นิ้ว	24
จอ 34 นิ้ว	24
จอ 36 นิ้ว	24
จอ 38 นิ้ว	24
จอ 40 นิ้ว	24
จอ 42 นิ้ว	24
จอ 44 นิ้ว	24
จอ 46 นิ้ว	24
จอ 48 นิ้ว	24
จอ 50 นิ้ว	24
จอ 52 นิ้ว	24
จอ 54 นิ้ว	24
จอ 56 นิ้ว	24
จอ 58 นิ้ว	24
จอ 60 นิ้ว	24
จอ 62 นิ้ว	24
จอ 64 นิ้ว	24
จอ 66 นิ้ว	24
จอ 68 นิ้ว	24
จอ 70 นิ้ว	24
จอ 72 นิ้ว	24
จอ 74 นิ้ว	24
จอ 76 นิ้ว	24
จอ 78 นิ้ว	24
จอ 80 นิ้ว	24
จอ 82 นิ้ว	24
จอ 84 นิ้ว	24
จอ 86 นิ้ว	24
จอ 88 นิ้ว	24
จอ 90 นิ้ว	24
จอ 92 นิ้ว	24
จอ 94 นิ้ว	24
จอ 96 นิ้ว	24
จอ 98 นิ้ว	24
จอ 100 นิ้ว	24

จอประเภทจอภาพ

การเลือกใช้จอภาพที่เหมาะสมกับขนาดของโต๊ะทำงานและเก้าอี้สำนักงานเป็นสิ่งสำคัญในการเลือกซื้อจอภาพที่เหมาะสมกับขนาดของโต๊ะทำงานและเก้าอี้สำนักงาน

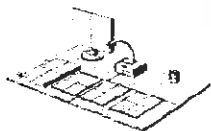

ประเภทจอ	ขนาดจอ (cm) (W x H)
จอ 15 นิ้ว	390x260
จอ 17 นิ้ว	21x30
จอ 19 นิ้ว	21x30
จอ 21 นิ้ว	21x30
จอ 23 นิ้ว	24x30
จอ 25 นิ้ว	24
จอ 27 นิ้ว	24
จอ 30 นิ้ว	24
จอ 32 นิ้ว	24
จอ 34 นิ้ว	24
จอ 36 นิ้ว	24
จอ 38 นิ้ว	24
จอ 40 นิ้ว	24
จอ 42 นิ้ว	24
จอ 44 นิ้ว	24
จอ 46 นิ้ว	24
จอ 48 นิ้ว	24
จอ 50 นิ้ว	24
จอ 52 นิ้ว	24
จอ 54 นิ้ว	24
จอ 56 นิ้ว	24
จอ 58 นิ้ว	24
จอ 60 นิ้ว	24
จอ 62 นิ้ว	24
จอ 64 นิ้ว	24
จอ 66 นิ้ว	24
จอ 68 นิ้ว	24
จอ 70 นิ้ว	24
จอ 72 นิ้ว	24
จอ 74 นิ้ว	24
จอ 76 นิ้ว	24
จอ 78 นิ้ว	24
จอ 80 นิ้ว	24
จอ 82 นิ้ว	24
จอ 84 นิ้ว	24
จอ 86 นิ้ว	24
จอ 88 นิ้ว	24
จอ 90 นิ้ว	24
จอ 92 นิ้ว	24
จอ 94 นิ้ว	24
จอ 96 นิ้ว	24
จอ 98 นิ้ว	24
จอ 100 นิ้ว	24

FURNITURE SET FOR PROVINCIAL ADMINISTRATION ORGANIZATION  
IN CASE SAMUTSONGKHRAM

6

Advertiser: อ. นันท ศุภสงฆ

เบอร์โปรเจกต์: 43020120

แผ่นนำเสนองาน

การวิเคราะห์ขนาดสัดส่วนของโต๊ะและอุปกรณ์บนโต๊ะที่เกี่ยวข้องกับการใช้งาน ของประธานและรองประธานสภา

เอกสารนี้เป็นเอกสารที่สงวนไว้สำหรับการใช้งานเพื่อการศึกษาเท่านั้น ไม่อนุญาตให้นำไปใช้ประโยชน์ด้านการค้าไม่ว่ากรณีใดๆ ทั้งสิ้น อีกทั้งห้ามมิให้ดัดแปลงเนื้อหา และต้องอ้างอิงถึงเจ้าของเอกสารทุกครั้งที่มีการนำไปใช้

**ERGONOMIC**

**ชุดเบาะรองหลังปรับระดับความสูงได้**

กรณีปฏิบัติงานบนโต๊ะทำงานที่มีโต๊ะปรับระดับความสูงได้ จะใช้ชุดเบาะรองหลังปรับระดับความสูงได้ เพื่อช่วยในการปรับระดับความสูงของชุดเบาะรองหลังให้เหมาะสมกับระดับความสูงของโต๊ะทำงาน และช่วยในการปรับระดับความสูงของชุดเบาะรองหลังให้เหมาะสมกับระดับความสูงของโต๊ะทำงาน

ชุดเบาะรองหลัง	ราคา (รวมภาษีมูลค่าเพิ่ม)
โต๊ะ 3 มิติปรับสูง	500,000.75
รถเข็นคอมพิวเตอร์	21,500
เครื่องปรับอากาศแบบตู้ตั้ง	21,500
หน่วยปรับอากาศแบบตู้ตั้ง	21,500
เก้าอี้สำนักงานปรับสูง	21,500
พัดลม	700
โต๊ะทำงานปรับสูง Star Conference System	150,250.7
คอมพิวเตอร์ Notebook	280,000.500.5



แบบที่ 1 ชุดเบาะปรับสูง



แบบที่ 2 ชุดเบาะปรับสูง Top-โต๊ะ



กรณีศึกษาวิเคราะห์ขนาดสัดส่วนของโต๊ะและอุปกรณ์บนโต๊ะที่เกี่ยวข้อง

สิ่งของ	จำนวน	รุ่นเบาะที่ 1	รุ่นเบาะที่ 2
รถเข็นทำงาน	4	4	3
ปรับอากาศตั้ง	2	2	3
		20	19

**FURNITURE SET FOR PROVINCIAL ADMINISTRATION ORGANIZATION IN CASE SAMUTSONGKHRAM**

7

Advise อ. ธิเบศร์ สุดสงวน

นายปรเมศวร์ เจริญทัศน์ 430201200

แผ่นนำเสนองาน

**การวิเคราะห์ขนาดสัดส่วนของโต๊ะและอุปกรณ์บนโต๊ะที่เกี่ยวข้องกับการใช้งาน ของเลขานุการสภา**

**ERGONOMIC**

**ชุดเบาะรองหลังปรับระดับความสูงได้**

กรณีปฏิบัติงานบนโต๊ะทำงานที่มีโต๊ะปรับระดับความสูงได้ จะใช้ชุดเบาะรองหลังปรับระดับความสูงได้ เพื่อช่วยในการปรับระดับความสูงของชุดเบาะรองหลังให้เหมาะสมกับระดับความสูงของโต๊ะทำงาน และช่วยในการปรับระดับความสูงของชุดเบาะรองหลังให้เหมาะสมกับระดับความสูงของโต๊ะทำงาน

ชุดเบาะรองหลัง	ราคา (รวมภาษีมูลค่าเพิ่ม)
โต๊ะ 3 มิติปรับสูง	500,000.75
รถเข็นคอมพิวเตอร์	21,500
เครื่องปรับอากาศแบบตู้ตั้ง	21,500
หน่วยปรับอากาศแบบตู้ตั้ง	21,500
เก้าอี้สำนักงานปรับสูง	21,500
พัดลม	700
โต๊ะทำงานปรับสูง Star Conference System	150,250.7
คอมพิวเตอร์ Notebook	280,000.500.5



แบบที่ 1 ชุดเบาะปรับสูง



แบบที่ 2 ชุดเบาะปรับสูง Top-โต๊ะ



กรณีศึกษาวิเคราะห์ขนาดสัดส่วนของโต๊ะและอุปกรณ์บนโต๊ะที่เกี่ยวข้อง

สิ่งของ	จำนวน	รุ่นเบาะที่ 1	รุ่นเบาะที่ 2
รถเข็น, ชุดเบาะรองหลัง, เครื่องปรับอากาศตั้ง, พัดลม, เครื่องปรับอากาศตั้ง	4	3	4
รถเข็นทำงาน	2	3	2
		14	20

**FURNITURE SET FOR PROVINCIAL ADMINISTRATION ORGANIZATION IN CASE SAMUTSONGKHRAM**

8

Advise อ. ธิเบศร์ สุดสงวน

นายปรเมศวร์ เจริญทัศน์ 430201200

แผ่นนำเสนองาน

**การวิเคราะห์ขนาดสัดส่วนของโต๊ะและอุปกรณ์บนโต๊ะที่เกี่ยวข้อง**

เอกสารนี้เป็นเอกสารที่สงวนไว้สำหรับการใช้งานเพื่อการศึกษาเท่านั้น ไม่อนุญาตให้นำไปใช้ประโยชน์ด้านการค้า ไม่ว่ากรณีใดๆ ทั้งสิ้น อีกทั้งห้ามมิให้ตัดแปลงเนื้อหา และต้องอ้างอิงถึงเจ้าของเอกสารทุกครั้งที่มีการนำไปใช้

ข้อบังคับการใช้งาน ของสมาชิกสภา

ERGONOMIC

แผ่นนำเสนองาน

การปฏิบัติงานของสมาชิกสภาจังหวัดและสมาชิกสภา อบจ. สมุทรสงคราม



อุปกรณ์ที่ใช้	ขนาด/วัสดุ/คุณสมบัติ
โต๊ะ	60x80x75
เก้าอี้	21x29
แผ่นนำเสนองาน	21x38
เก้าอี้	21x
ไฟฉายไฟ Star Conference System	15x21x7

ตัวอักษรขนาดใหญ่

การปฏิบัติงานของสมาชิกสภาจังหวัดและสมาชิกสภา อบจ. สมุทรสงคราม



อุปกรณ์ที่ใช้	ขนาด/วัสดุ/คุณสมบัติ
โต๊ะ	60x80x75
เก้าอี้	21x29
แผ่นนำเสนองาน	21x38
เก้าอี้	21x
ไฟฉายไฟ Star Conference System	15x21x7

FURNITURE SET FOR PROVINCIAL ADMINISTRATION ORGANIZATION  
IN CASE SAMUTSONGKHRAM

9

Advisor อ. นภาพร สุดสงวน

นายปรเมศวร์ เจริญทัศน์ 43020120

การวิเคราะห์ขนาดสัดส่วนของโต๊ะและอุปกรณ์บนโต๊ะที่เกี่ยวข้อง  
ข้อบังคับการใช้งาน ของฝ่ายบริหารและหัวหน้าส่วนราชการ

แผ่นนำเสนองาน

ERGONOMIC

แผ่นนำเสนองาน

การออกแบบที่นั่งสำหรับโต๊ะประชุมและโต๊ะทำงานในห้องประชุม ห้องเรียน ห้องเรียน ห้องเรียน ห้องเรียน ห้องเรียน ห้องเรียน ห้องเรียน ห้องเรียน ห้องเรียน

รูปถ่ายที่นั่งทำงาน

รูปถ่ายที่นั่งทำงาน



ขนาดโต๊ะประชุมตามกรม และตามสัดส่วนที่ผู้จัดทำ

การวิจัยครั้งนี้มีวัตถุประสงค์เพื่อศึกษาและวิเคราะห์ขนาดสัดส่วนของโต๊ะและอุปกรณ์บนโต๊ะที่เกี่ยวข้องกับการใช้งานของฝ่ายบริหารและหัวหน้าส่วนราชการ

วิธีใช้ที่นั่งทำงานในห้องประชุม	รูปถ่ายที่นั่งทำงาน	รูปถ่ายที่นั่งทำงาน
การนั่งทำงานในห้องประชุม	4	3
การนั่งทำงานในห้องเรียน	3	3
การนั่งทำงานในห้องเรียน	3	3
การนั่งทำงานในห้องเรียน	3	2
การนั่งทำงานในห้องเรียน	2	3
	9	42

การรวบรวมผลการวิจัยครั้งนี้

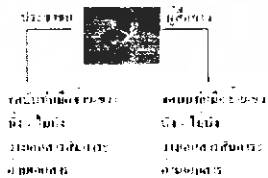

FURNITURE SET FOR PROVINCIAL ADMINISTRATION ORGANIZATION  
IN CASE SAMUTSONGKHRAM

10

Advisor อ. นภาพร สุดสงวน

นายปรเมศวร์ เจริญทัศน์ 43020120

การวิเคราะห์ขนาดสัดส่วนและรูปแบบที่นั่งกับการใช้งานที่

แผ่นนำเสนองาน

เอกสารนี้เป็นเอกสารที่สงวนไว้สำหรับการใช้งานเพื่อการศึกษาเท่านั้น ไม่อนุญาตให้นำไปใช้ประโยชน์ด้านการค้า  
ไม่ว่ากรณีใดๆ ทั้งสิ้น อีกทั้งห้ามมิให้ดัดแปลงเนื้อหา และต้องอ้างอิงถึงเจ้าของเอกสารทุกครั้งที่มีการนำไปใช้

เหมาะสมของประชาชน

PLANNING

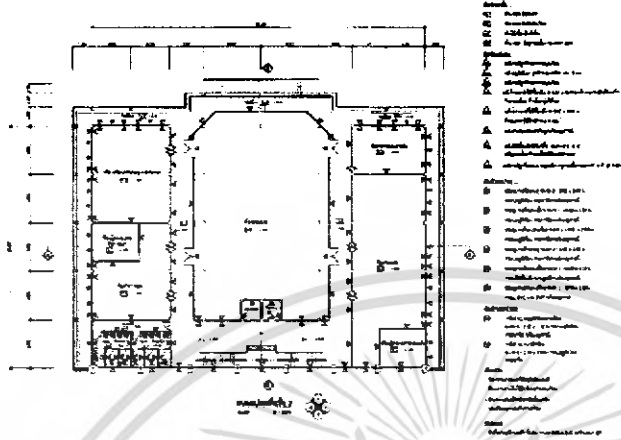

FURNITURE SET FOR PROVINCIAL ADMINISTRATION ORGANIZATION IN CASE SAMUTSONGKHRAM 11

Advisor: อ. อภิต ศุภสงฆ  
นายปรเมศวร์ เจริญทัศน์ 43020120

แผ่นนำเสนองาน

รูปแบบแปลนเดิมขององค์การบริหารส่วนจังหวัด

PLANNING

พื้นที่	จำนวนห้อง	ประชุม 1	ประชุม 2	ประชุม 3	ประชุม 4	ประชุม 5	ประชุม 6
พื้นที่เดิม (แบบเดิม)	1	012	24	112	512	24	012
แบบแปลนใหม่ (แบบที่ 1)	1	04	14	04	24	04	24
แบบแปลนใหม่ (แบบที่ 2)	1	04	24	10	24	24	04
แบบแปลนใหม่ (แบบที่ 3)	1	04	14	24	04	14	04
แบบแปลนใหม่ (แบบที่ 4)	1	04	24	24	24	24	04
รวม		42	84	112	112	112	84

- 1. ห้องประชุม (Meeting Room)
- 2. ห้องทำงาน (Office)
- 3. ห้องรับแขก (Guest Room)
- 4. ห้องโถง (Hallway)
- 5. ห้องโถง (Hallway)
- 6. ห้องโถง (Hallway)

FURNITURE SET FOR PROVINCIAL ADMINISTRATION ORGANIZATION IN CASE SAMUTSONGKHRAM 12

Advisor: อ. อภิต ศุภสงฆ  
นายปรเมศวร์ เจริญทัศน์ 43020120

แผ่นนำเสนองาน

การวิเคราะห์รูปแบบการจัดแปลนที่เหมาะสม

เอกสารนี้เป็นเอกสารที่สงวนไว้สำหรับการใช้งานเพื่อการศึกษาเท่านั้น ไม่อนุญาตให้นำไปใช้ประโยชน์ด้านการค้า ไม่ว่าจะกรณีใดๆ ทั้งสิ้น อีกทั้งห้ามมิให้ดัดแปลงเนื้อหา และต้องอ้างอิงถึงเจ้าของเอกสารทุกครั้งที่มีการนำไปใช้

**PLANNING**

โต๊ะทำงาน

เก้าอี้

ชนิดที่ 1: ขนาด 120x60x75 ซม. สีขาว

ชนิดที่ 2: ขนาด 120x60x75 ซม. สีเทา

ชนิดที่ 3: ขนาด 120x60x75 ซม. สีดำ

ชนิดที่ 4: ขนาด 120x60x75 ซม. สีน้ำเงิน

ชนิดที่ 5: ขนาด 120x60x75 ซม. สีเขียว

ชนิดที่ 6: ขนาด 120x60x75 ซม. สีส้ม

ชนิดที่ 7: ขนาด 120x60x75 ซม. สีชมพู

ชนิดที่ 8: ขนาด 120x60x75 ซม. สีฟ้า

ชนิดที่ 9: ขนาด 120x60x75 ซม. สีเหลือง

ชนิดที่ 10: ขนาด 120x60x75 ซม. สีน้ำตาล

ชนิดที่ 11: ขนาด 120x60x75 ซม. สีดำ

ชนิดที่ 12: ขนาด 120x60x75 ซม. สีเทา

ชนิดที่ 13: ขนาด 120x60x75 ซม. สีดำ

ชนิดที่ 14: ขนาด 120x60x75 ซม. สีเทา

ชนิดที่ 15: ขนาด 120x60x75 ซม. สีดำ

ชนิดที่ 16: ขนาด 120x60x75 ซม. สีเทา

ชนิดที่ 17: ขนาด 120x60x75 ซม. สีดำ

ชนิดที่ 18: ขนาด 120x60x75 ซม. สีเทา

ชนิดที่ 19: ขนาด 120x60x75 ซม. สีดำ

ชนิดที่ 20: ขนาด 120x60x75 ซม. สีเทา

ชนิดที่ 21: ขนาด 120x60x75 ซม. สีดำ

ชนิดที่ 22: ขนาด 120x60x75 ซม. สีเทา

ชนิดที่ 23: ขนาด 120x60x75 ซม. สีดำ

ชนิดที่ 24: ขนาด 120x60x75 ซม. สีเทา

ชนิดที่ 25: ขนาด 120x60x75 ซม. สีดำ

ชนิดที่ 26: ขนาด 120x60x75 ซม. สีเทา

ชนิดที่ 27: ขนาด 120x60x75 ซม. สีดำ

ชนิดที่ 28: ขนาด 120x60x75 ซม. สีเทา

ชนิดที่ 29: ขนาด 120x60x75 ซม. สีดำ

ชนิดที่ 30: ขนาด 120x60x75 ซม. สีเทา

ชนิดที่ 31: ขนาด 120x60x75 ซม. สีดำ

ชนิดที่ 32: ขนาด 120x60x75 ซม. สีเทา

ชนิดที่ 33: ขนาด 120x60x75 ซม. สีดำ

ชนิดที่ 34: ขนาด 120x60x75 ซม. สีเทา

ชนิดที่ 35: ขนาด 120x60x75 ซม. สีดำ

ชนิดที่ 36: ขนาด 120x60x75 ซม. สีเทา

ชนิดที่ 37: ขนาด 120x60x75 ซม. สีดำ

ชนิดที่ 38: ขนาด 120x60x75 ซม. สีเทา

ชนิดที่ 39: ขนาด 120x60x75 ซม. สีดำ

ชนิดที่ 40: ขนาด 120x60x75 ซม. สีเทา

ชนิดที่ 41: ขนาด 120x60x75 ซม. สีดำ

ชนิดที่ 42: ขนาด 120x60x75 ซม. สีเทา

ชนิดที่ 43: ขนาด 120x60x75 ซม. สีดำ

ชนิดที่ 44: ขนาด 120x60x75 ซม. สีเทา

ชนิดที่ 45: ขนาด 120x60x75 ซม. สีดำ

ชนิดที่ 46: ขนาด 120x60x75 ซม. สีเทา

ชนิดที่ 47: ขนาด 120x60x75 ซม. สีดำ

ชนิดที่ 48: ขนาด 120x60x75 ซม. สีเทา

ชนิดที่ 49: ขนาด 120x60x75 ซม. สีดำ

ชนิดที่ 50: ขนาด 120x60x75 ซม. สีเทา

ชนิดที่ 51: ขนาด 120x60x75 ซม. สีดำ

ชนิดที่ 52: ขนาด 120x60x75 ซม. สีเทา

ชนิดที่ 53: ขนาด 120x60x75 ซม. สีดำ

ชนิดที่ 54: ขนาด 120x60x75 ซม. สีเทา

ชนิดที่ 55: ขนาด 120x60x75 ซม. สีดำ

ชนิดที่ 56: ขนาด 120x60x75 ซม. สีเทา

ชนิดที่ 57: ขนาด 120x60x75 ซม. สีดำ

ชนิดที่ 58: ขนาด 120x60x75 ซม. สีเทา

ชนิดที่ 59: ขนาด 120x60x75 ซม. สีดำ

ชนิดที่ 60: ขนาด 120x60x75 ซม. สีเทา

ชนิดที่ 61: ขนาด 120x60x75 ซม. สีดำ

ชนิดที่ 62: ขนาด 120x60x75 ซม. สีเทา

ชนิดที่ 63: ขนาด 120x60x75 ซม. สีดำ

ชนิดที่ 64: ขนาด 120x60x75 ซม. สีเทา

ชนิดที่ 65: ขนาด 120x60x75 ซม. สีดำ

ชนิดที่ 66: ขนาด 120x60x75 ซม. สีเทา

ชนิดที่ 67: ขนาด 120x60x75 ซม. สีดำ

ชนิดที่ 68: ขนาด 120x60x75 ซม. สีเทา

ชนิดที่ 69: ขนาด 120x60x75 ซม. สีดำ

ชนิดที่ 70: ขนาด 120x60x75 ซม. สีเทา

ชนิดที่ 71: ขนาด 120x60x75 ซม. สีดำ

ชนิดที่ 72: ขนาด 120x60x75 ซม. สีเทา

ชนิดที่ 73: ขนาด 120x60x75 ซม. สีดำ

ชนิดที่ 74: ขนาด 120x60x75 ซม. สีเทา

ชนิดที่ 75: ขนาด 120x60x75 ซม. สีดำ

ชนิดที่ 76: ขนาด 120x60x75 ซม. สีเทา

ชนิดที่ 77: ขนาด 120x60x75 ซม. สีดำ

ชนิดที่ 78: ขนาด 120x60x75 ซม. สีเทา

ชนิดที่ 79: ขนาด 120x60x75 ซม. สีดำ

ชนิดที่ 80: ขนาด 120x60x75 ซม. สีเทา

ชนิดที่ 81: ขนาด 120x60x75 ซม. สีดำ

ชนิดที่ 82: ขนาด 120x60x75 ซม. สีเทา

ชนิดที่ 83: ขนาด 120x60x75 ซม. สีดำ

ชนิดที่ 84: ขนาด 120x60x75 ซม. สีเทา

ชนิดที่ 85: ขนาด 120x60x75 ซม. สีดำ

ชนิดที่ 86: ขนาด 120x60x75 ซม. สีเทา

ชนิดที่ 87: ขนาด 120x60x75 ซม. สีดำ

ชนิดที่ 88: ขนาด 120x60x75 ซม. สีเทา

ชนิดที่ 89: ขนาด 120x60x75 ซม. สีดำ

ชนิดที่ 90: ขนาด 120x60x75 ซม. สีเทา

ชนิดที่ 91: ขนาด 120x60x75 ซม. สีดำ

ชนิดที่ 92: ขนาด 120x60x75 ซม. สีเทา

ชนิดที่ 93: ขนาด 120x60x75 ซม. สีดำ

ชนิดที่ 94: ขนาด 120x60x75 ซม. สีเทา

ชนิดที่ 95: ขนาด 120x60x75 ซม. สีดำ

ชนิดที่ 96: ขนาด 120x60x75 ซม. สีเทา

ชนิดที่ 97: ขนาด 120x60x75 ซม. สีดำ

ชนิดที่ 98: ขนาด 120x60x75 ซม. สีเทา

ชนิดที่ 99: ขนาด 120x60x75 ซม. สีดำ

ชนิดที่ 100: ขนาด 120x60x75 ซม. สีเทา

FURNITURE SET FOR PROVINCIAL ADMINISTRATION ORGANIZATION IN CASE SAMUTSONGKHRAM 13

แผ่นนำเสนองาน

รูปแบบแปลนแสดงระบบปรับอากาศและระบบเพา

Advisor อ. สมยศ สุทธิวงษ์

แบบประเมิน ๒ ธันวาคม ๒๕๖๒

**DATA ANALYSIS**

เงื่อนไข / วัสดุ	ค่าความสำคัญ	Panel	Frame	Panel and Frame	
ความแข็งแรง	4	3/12	2/8	4/16	
การผลิต	3	4/12	3/9	2/6	หมายเหตุ 4 = ดีมาก 3 = ดี 2 = ปานกลาง 1 = น้อย
การดูแลรักษา	2	2/4	3/6	3/6	ง่ายต่อการผลิต 4 = ง่าย 3 = ปานกลาง 2 = ยาก 1 = ยากมาก
	2	2/4	4/8	3/6	น้ำหนัก 4 = เขามาก 3 = เบา 2 = ปานกลาง 1 = หนัก
รวม	16	36	39	40	

FURNITURE SET FOR PROVINCIAL ADMINISTRATION ORGANIZATION IN CASE SAMUTSONGKHRAM 14

Advisor อ. สมยศ สุทธิวงษ์

แบบประเมิน ๒ ธันวาคม ๒๕๖๒

แผ่นนำเสนองาน

ตารางแสดงการวิเคราะห์วัสดุ

เอกสารนี้เป็นเอกสารที่สงวนไว้สำหรับการใช้งานเพื่อการศึกษาเท่านั้น ไม่อนุญาตให้นำไปใช้ประโยชน์ด้านการค้าไม่ว่ากรณีใดๆ ทั้งสิ้น อีกทั้งห้ามมิให้ดัดแปลงเนื้อหา และต้องอ้างอิงถึงเจ้าของเอกสารทุกครั้งที่มีการนำไปใช้

## DATA ANALYSIS

เงื่อนไข/	ค่าความ	ไม้อัด	Partical	MDF	
การผลิต	4	2/8	3/12	4/16	หมายเหตุ 4= ดีมาก 3=ดี 2= ปานกลาง 1= น้อย
ความ	4	4/16	2/8	3/12	ราคา 4 = ถูกมาก 3 = ถูก 2= ปานกลาง 1=แพง
แข็ง					
แรง	3	3/9	2/6	2/6	ง่ายต่อการผลิต 4 = ง่าย 3 = ปานกลาง 2= ยาก 1= ยากมาก
รวม	16	43	42	42	น้ำหนัก 4 = เบามาก 3 = เบา 2= ปานกลาง 1=หนัก

FURNITURE SET FOR PROVINCIAL ADMINISTRATION ORGANIZATION  
IN CASE SAMUTSONGKHRAM

15

Advisor อ. นนท สุทสงวน

น.ส.ปรเมศร์ เจริญทัศน์ 4.5/20129

แผ่นนำเสนองาน

ตารางแสดงการวิเคราะห์วัสดุ

## DATA ANALYSIS

เงื่อนไข/	ค่า	เหล็ก	อลูมิเนียม	สแตนเลส	
วัสดุ					
ความ	4	2/8	2/8	3/12	หมายเหตุ 4 = ดีมาก 3 = ดี 2= ปานกลาง 1= น้อย
แข็ง					
แรง	3	3/9	2/6	3/9	ราคา 4 = ถูกมาก 3 = ถูก 2= ปานกลาง 1=แพง
ความ					
ทนในการ					
รับแรง	3	4/12	3/9	2/6	ง่ายต่อการผลิต 4 = ง่าย 3 = ปานกลาง 2= ยาก 1= ยากมาก
การผลิต	3	2/6	2/6	3/9	
รวม	12	47	37	40	

FURNITURE SET FOR PROVINCIAL ADMINISTRATION ORGANIZATION  
IN CASE SAMUTSONGKHRAM

16

Advisor อ. นนท สุทสงวน

น.ส.ปรเมศร์ เจริญทัศน์ 4.5/20129

แผ่นนำเสนองาน

ตารางแสดงการวิเคราะห์วัสดุ

เอกสารนี้เป็นเอกสารที่สงวนไว้สำหรับการใช้งานเพื่อการศึกษาเท่านั้น ไม่อนุญาตให้นำไปใช้ประโยชน์ด้านการค้า  
ไม่ว่ากรณีใดๆ ทั้งสิ้น อีกทั้งห้ามมิให้ดัดแปลงเนื้อหา และต้องอ้างอิงถึงเจ้าของเอกสารทุกครั้งที่มีการนำไปใช้

CONCEPT

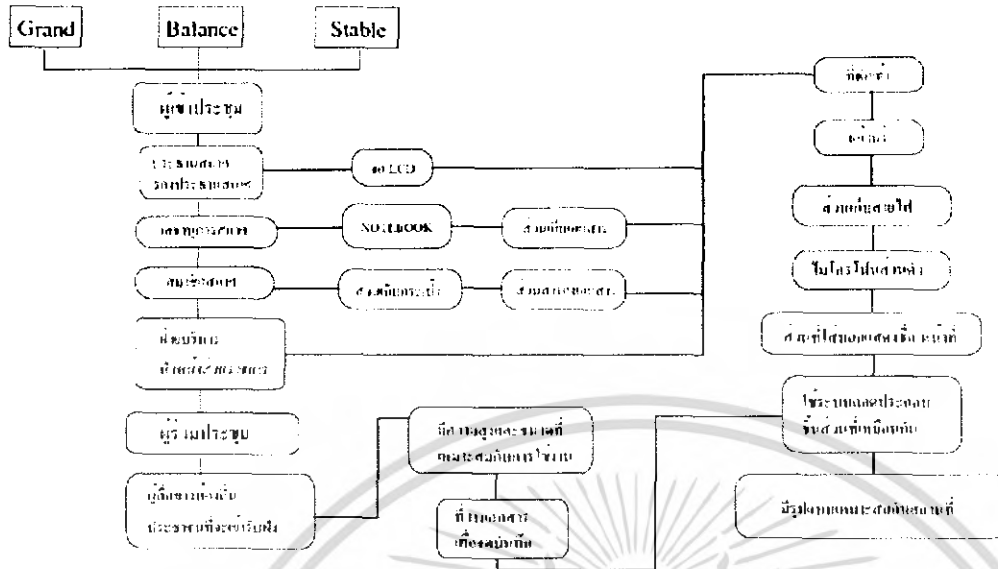

FURNITURE SET FOR PROVINCIAL ADMINISTRATION ORGANIZATION  
IN CASE SAMUTSONGKHRAM

แผ่นนำเสนองาน

CONCEPT การออกแบบ

Advisor: อ. นพพร สุคนธ์งาม

มี.ศ.ป.ร.ม.ท. (จ.ร.) 43020129

SKETCH DESIGN

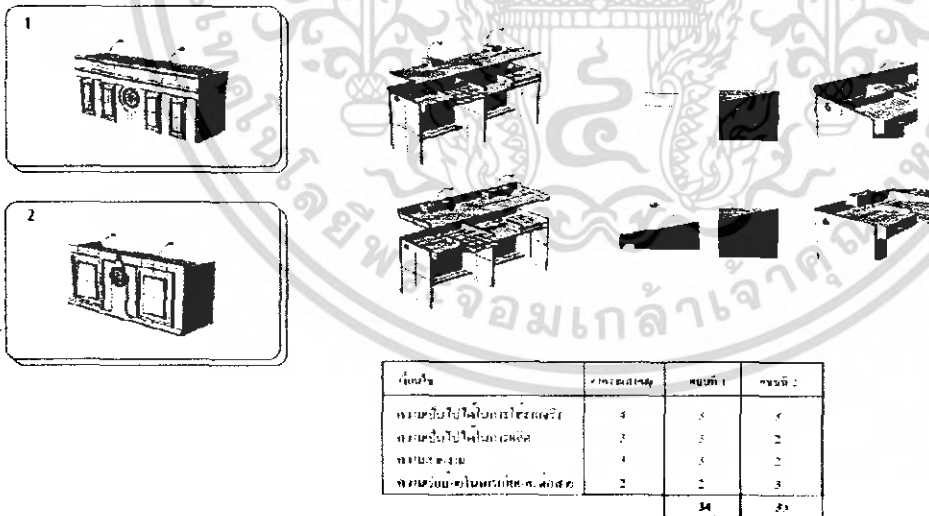

FURNITURE SET FOR PROVINCIAL ADMINISTRATION ORGANIZATION  
IN CASE SAMUTSONGKHRAM

Advisor: อ. นพพร สุคนธ์งาม

มี.ศ.ป.ร.ม.ท. (จ.ร.) 43020129

แผ่นนำเสนองาน

แนวทางในการออกแบบโต๊ะและเก้าอี้เพื่อพัฒนาแบบ  
เลือกแนวทางที่ 1

เอกสารนี้เป็นเอกสารที่สงวนไว้สำหรับการใช้งานเพื่อการศึกษาเท่านั้น ไม่อนุญาตให้นำไปใช้ประโยชน์ด้านการค้า  
ไม่ว่ากรณีใดๆ ทั้งสิ้น อีกทั้งห้ามมิให้ดัดแปลงเนื้อหา และต้องอ้างอิงถึงเจ้าของเอกสารทุกครั้งที่มีการนำไปใช้

SKETCH DESIGN

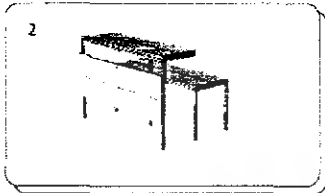
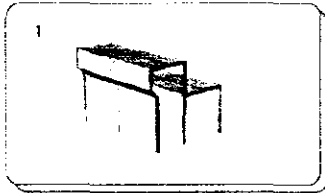

ชนิดโต๊ะ	จำนวนโต๊ะ	แบบที่ 1	แบบที่ 2
แบบรูปสี่เหลี่ยม	4	2	3
แบบรูปตัวยาว	3	2	3
แบบรูปตัวยาว	3	3	3
แบบรูปสี่เหลี่ยม	2	3	2
		29	36

FURNITURE SET FOR PROVINCIAL ADMINISTRATION ORGANIZATION IN CASE SAMUTSONGKHRAM 19

Advisor : อ. นพพร สุทองพล  
 หมายเลขสารนิเทศ : 43020120

แผ่นนำเสนองาน

แนวทางในการออกแบบที่นั่งและวิเคราะห์เพื่อพัฒนาแบบ  
 เลือกแนวทางที่ 2

DEVELOPMENT

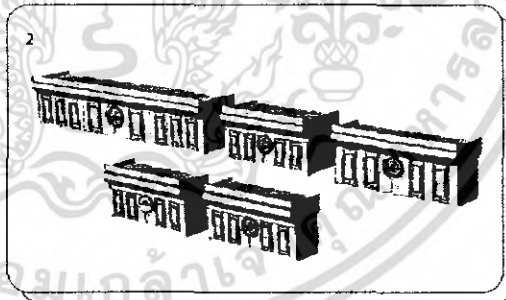
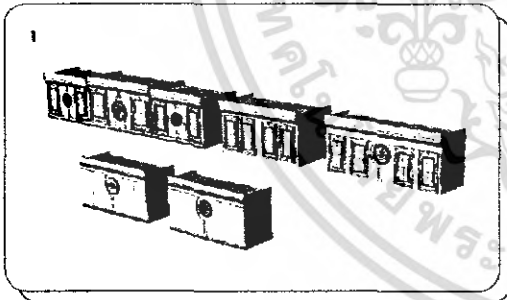

ชนิดโต๊ะ	จำนวนโต๊ะ	แบบที่ 1	แบบที่ 2
แบบรูปตัวยาว	4	3	3
แบบรูปสี่เหลี่ยม	3	2	3
แบบรูปสี่เหลี่ยม	3	3	2
แบบรูปสี่เหลี่ยม	2	3	2
		33	31

FURNITURE SET FOR PROVINCIAL ADMINISTRATION ORGANIZATION IN CASE SAMUTSONGKHRAM 20

Advisor : อ. นพพร สุทองพล  
 หมายเลขสารนิเทศ : 43020120

แผ่นนำเสนองาน

แนวทางในการพัฒนารูปแบบโต๊ะและวิเคราะห์เลือกแบบในขั้น  
 สุดท้าย เลือกแนวทางที่ 1

เอกสารนี้เป็นเอกสารที่สงวนไว้สำหรับการใช้งานเพื่อการศึกษาเท่านั้น ไม่อนุญาตให้นำไปใช้ประโยชน์ด้านการค้า  
 ไม่ว่ากรณีใดๆ ทั้งสิ้น อีกทั้งห้ามมิให้ดัดแปลงเนื้อหา และต้องอ้างอิงถึงเจ้าของเอกสารทุกครั้งที่มีการนำไปใช้

DEVELOPMENT

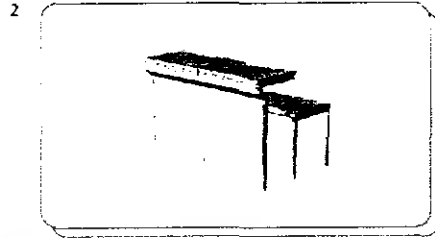
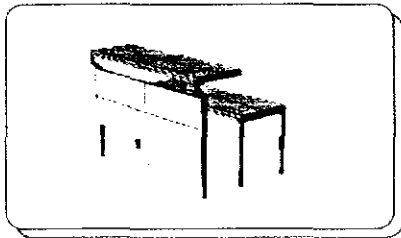

ชิ้นไม้	ขนาด (ม.ม.)	จำนวน 1	จำนวน 2
แผ่นโต๊ะยาว	4	3	2
ขาโต๊ะ	3	3	2
แผ่นรอง	3	3	2
ขาเก้าอี้	2	2	2
		14	27

FURNITURE SET FOR PROVINCIAL ADMINISTRATION ORGANIZATION  
IN CASE SAMUTSONGKHRAM

แผ่นนำเสนองาน

แนวทางในการพัฒนา  
ในขั้นสุดท้าย เลือกแนวทางที่ 1

Adv.ศ. อ. มณฑล สุดสงวน  
เลขประจำตัว 43020120

PERSPECTIVE

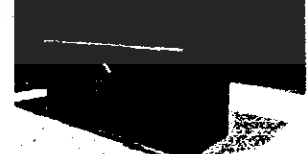

FURNITURE SET FOR PROVINCIAL ADMINISTRATION ORGANIZATION  
IN CASE SAMUTSONGKHRAM

แผ่นนำเสนองาน

ภาพทัศนียภาพ

Adv.ศ. อ. มณฑล สุดสงวน  
เลขประจำตัว 43020120

เอกสารนี้เป็นเอกสารที่สงวนไว้สำหรับการใช้งานเพื่อการศึกษาเท่านั้น ไม่อนุญาตให้นำไปใช้ประโยชน์ด้านการค้า  
ไม่ว่ากรณีใดๆ ทั้งสิ้น อีกทั้งห้ามมิให้ดัดแปลงเนื้อหา และต้องอ้างอิงถึงเจ้าของเอกสารทุกครั้งที่มีการนำไปใช้

PERSPECTIVE

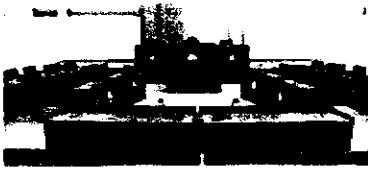

FURNITURE SET FOR PROVINCIAL ADMINISTRATION ORGANIZATION  
IN CASE SAMUTSONGKHIRAN

23

Advisor อ. นนท สุภัสสรวณ

นศ.ปรเมศร์ เจริญพัฒน์ 43020120

แผ่นนำเสนองาน

ภาพทัศนียภาพโดยรวมในห้องประชุมสภา

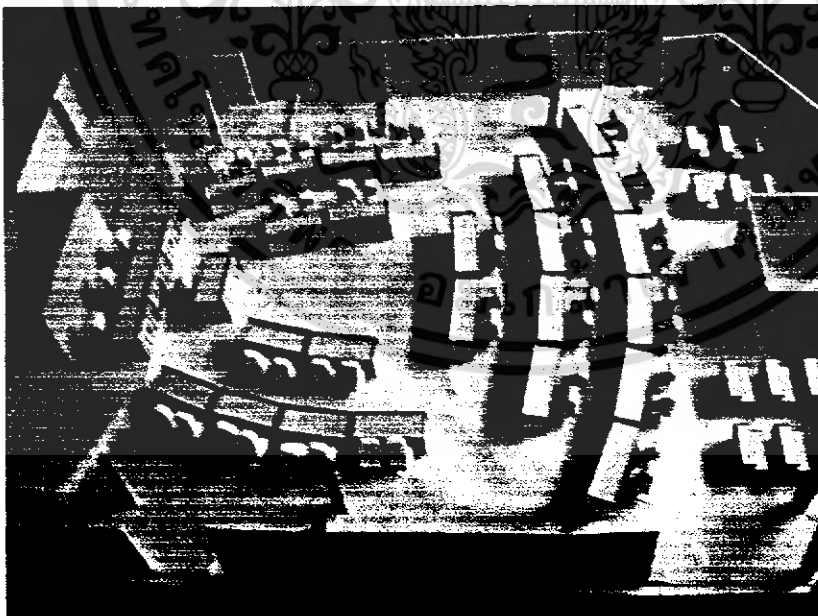

แผ่นนำเสนองาน

ภาพแสดงแบบจำลองชุดเฟอร์นิเจอร์ในห้องประชุมสภา

เอกสารนี้เป็นเอกสารที่สงวนไว้สำหรับการใช้งานเพื่อการศึกษาเท่านั้น ไม่อนุญาตให้นำไปใช้ประโยชน์ด้านการค้า  
ไม่ว่ากรณีใดๆ ทั้งสิ้น อีกทั้งห้ามมิให้ดัดแปลงเนื้อหา และต้องอ้างอิงถึงเจ้าของเอกสารทุกครั้งที่มีการนำไปใช้

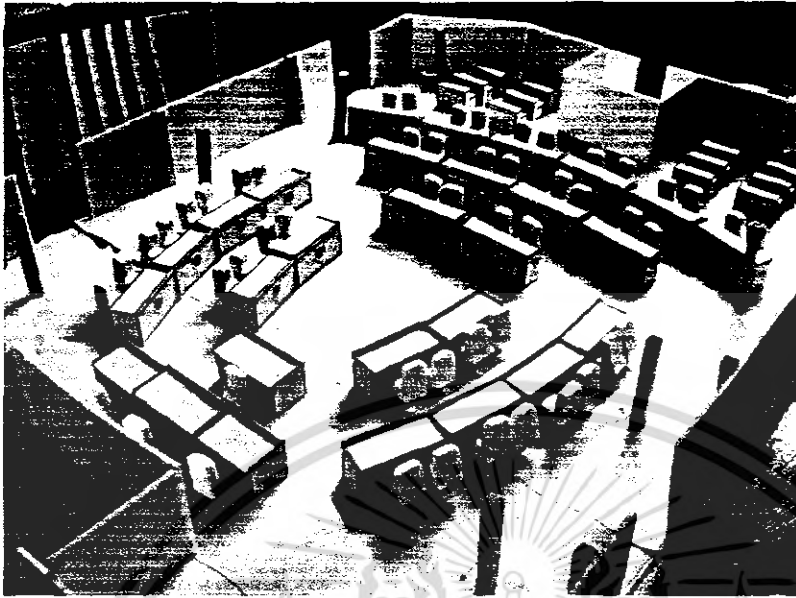

แผ่นนำเสนองาน

ภาพแสดงแบบจำลองชุดเฟอร์นิเจอร์ในห้องประชุมสภาฯ

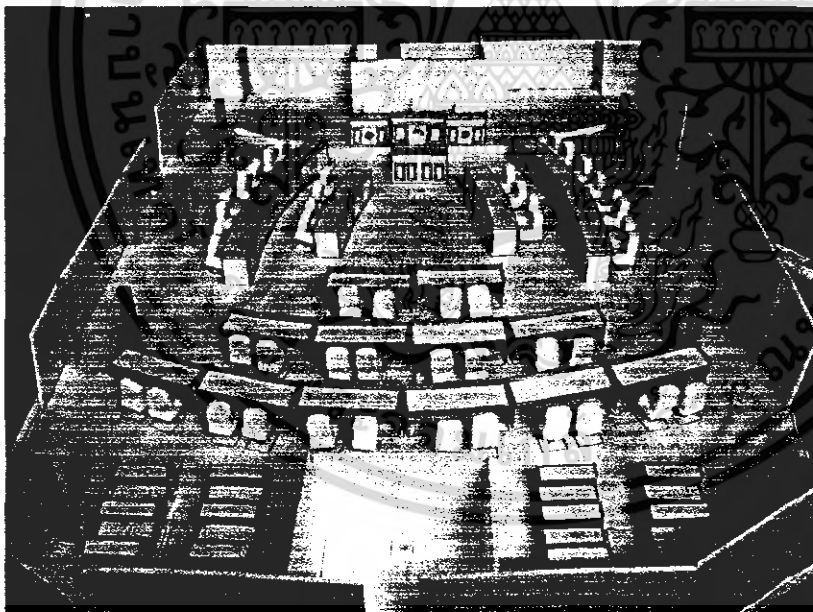

แผ่นนำเสนองาน

ภาพแสดงแบบจำลองชุดเฟอร์นิเจอร์ในห้องประชุมสภาฯ

เอกสารนี้เป็นเอกสารที่สงวนไว้สำหรับการใช้งานเพื่อการศึกษาเท่านั้น ไม่อนุญาตให้นำไปใช้ประโยชน์ด้านการค้า  
ไม่ว่ากรณีใดๆ ทั้งสิ้น อีกทั้งห้ามมิให้ดัดแปลงเนื้อหา และต้องอ้างอิงถึงเจ้าของเอกสารทุกครั้งที่มีการนำไปใช้

### สรุปการวิเคราะห์การออกแบบ

จากข้อเสนอแนะของคณะกรรมการตรวจวิทยานิพนธ์ ในขั้นตอนพัฒนาการออกแบบจึงนำมาสรุปเป็นข้อๆเพื่อนำมาวิเคราะห์หาแนวทางแก้ปัญหาได้ดังนี้

1. ทิศทางของการออกแบบเป็นอย่างไร
2. สัดส่วน จังหวะ CI
3. แพลนทั่วประเทศจะทำอย่างไร
4. ไม้มีความเป็นSYSTEM
5. สื่อ IT ปลั๊กพื้น สายไฟ เพดาน ผนัง เป็นอย่างไร
6. พื้นสำหรับผู้สื่อข่าว
7. ทบทวนที่มาของการเลือกใช้วัสดุ
8. ควรปรับรูปแบบให้มีความน่าสนใจมากขึ้น
9. ปัญหาเรื่องน้ำหนักแก้ไขอย่างไร



เอกสารนี้เป็นเอกสารที่สงวนไว้สำหรับการใช้งานเพื่อการศึกษาเท่านั้น ไม่อนุญาตให้นำไปใช้ประโยชน์ด้านการค้า  
ไม่ว่ากรณีใดๆ ทั้งสิ้น อีกทั้งห้ามมิให้ดัดแปลงเนื้อหา และต้องอ้างอิงถึงเจ้าของเอกสารทุกครั้งที่มีการนำไปใช้

## บทที่ 4

### การนำเสนองานออกแบบ

จากข้อเสนอแนะของคณะกรรมการจึงได้ผลออกมาเป็นข้อสรุป ในขั้นตอนบทที่ 3 จึงได้นำมาแก้ไขและปรับปรุงวิธีการคิดและแนวทางความคิดในการออกแบบใหม่ดังนี้

เรื่องแปลงการใช้งานถ้าเป็นทั่วประเทศนั้นจะให้การเสนอแนะพื้นที่ขึ้นมาโดยคิดค่าเฉลี่ยพื้นที่ต่อคน เพื่อหาพื้นที่ที่เหมาะสมซึ่งได้พื้นที่ 2 ขนาด ดังนี้

พื้นที่ 12 x 20 เมตร

พื้นที่ 15 x 20 เมตร

การปรับเปลี่ยนวิธีการคิดและสร้างแนวทางการออกแบบใหม่ดังนี้

1. ออกแบบให้พับเก็บได้ เพื่อการขนย้ายที่สะดวก
2. ออกแบบให้จ่ายต่อการผลิตเป็นชิ้นส่วนที่สามารถใช้ร่วมกันได้ โดยสามารถประกอบเป็นชุดที่ใช้งานได้โดยการปรับเปลี่ยนหรือเพิ่มชิ้นส่วน
3. ออกแบบโดยสามารถรองรับการใช้งานด้านเทคโนโลยีทางการสื่อสารในอนาคต
4. ออกแบบโดยใช้ กราฟฟิกเรื่องเส้นเป็นเอกลักษณ์ร่วม เพื่อให้เกิดความต่อเนื่อง

จากนั้นจึงทำการวิเคราะห์เลือกแนวทางที่จะนำมาออกแบบซึ่งแนวทางที่นำมาออกแบบได้แก่ แนวทางที่ 1 ซึ่งนำมาออกแบบได้อีก 3 แนวทาง และแนวทางที่นำมาพัฒนาได้แก่ แนวทางที่ 1 และเมื่อวิเคราะห์แล้วเลือกแนวทางที่เหมาะสมกับแนวทางมากที่สุด ผลสรุปการวิเคราะห์ที่ได้คือ แนวทางที่ 4

เมื่อกำหนดรูปแบบแนวทางได้แล้วก็เพิ่มรายละเอียดของตัวโครงการโดยเพิ่มส่วนที่เหมาะสมแล้วจึงนำแบบที่ได้นั้นมาสร้างเป็นต้นแบบเสมือนจริง

เอกสารนี้เป็นเอกสารที่สงวนไว้สำหรับการใช้งานเพื่อการศึกษาเท่านั้น ไม่อนุญาตให้นำไปใช้ประโยชน์ด้านการค้า ไม่ว่าจะกรณีใดๆ ทั้งสิ้น อีกทั้งห้ามมิให้ดัดแปลงเนื้อหา และต้องอ้างอิงถึงเจ้าของเอกสารทุกครั้งที่มีการนำไปใช้

CONTENT

ขอบเขตของโครงการ

- 1. วัตถุประสงค์ของโครงการ คือ เพื่อจัดหาโต๊ะเก้าอี้สำนักงานสำหรับหน่วยงานราชการ จังหวัดสมุทรสงคราม
- 2. วัตถุประสงค์ของโครงการ คือ เพื่อจัดหาโต๊ะเก้าอี้สำนักงานสำหรับหน่วยงานราชการ จังหวัดสมุทรสงคราม

3.1 โต๊ะเก้าอี้สำนักงาน	จำนวน 1 คัน
3.2 โต๊ะเก้าอี้สำนักงาน	จำนวน 2 คัน
3.3 โต๊ะเก้าอี้สำนักงาน	จำนวน 1 คัน
3.4 โต๊ะเก้าอี้สำนักงาน	จำนวน 12 คัน
3.5 โต๊ะเก้าอี้สำนักงาน	จำนวน 24 คัน
3.6 โต๊ะเก้าอี้สำนักงาน	จำนวน 24 คัน

- 4. วัตถุประสงค์ของโครงการ คือ เพื่อจัดหาโต๊ะเก้าอี้สำนักงานสำหรับหน่วยงานราชการ จังหวัดสมุทรสงคราม
- 5. วัตถุประสงค์ของโครงการ คือ เพื่อจัดหาโต๊ะเก้าอี้สำนักงานสำหรับหน่วยงานราชการ จังหวัดสมุทรสงคราม
- 6. วัตถุประสงค์ของโครงการ คือ เพื่อจัดหาโต๊ะเก้าอี้สำนักงานสำหรับหน่วยงานราชการ จังหวัดสมุทรสงคราม
- 7. วัตถุประสงค์ของโครงการ คือ เพื่อจัดหาโต๊ะเก้าอี้สำนักงานสำหรับหน่วยงานราชการ จังหวัดสมุทรสงคราม
- 8. วัตถุประสงค์ของโครงการ คือ เพื่อจัดหาโต๊ะเก้าอี้สำนักงานสำหรับหน่วยงานราชการ จังหวัดสมุทรสงคราม
- 9. วัตถุประสงค์ของโครงการ คือ เพื่อจัดหาโต๊ะเก้าอี้สำนักงานสำหรับหน่วยงานราชการ จังหวัดสมุทรสงคราม

Advisor อ. นพพร สุคนธ์งาม  
 นายปรเมศวร์ เจริญทัศน์ 43020120

FURNITURE SET FOR PROVINCIAL ADMINISTRATION ORGANIZATION  
 IN CASE SAMUTSONGKHRAM

Advisor Mr.Manop Soodsa-nguan  
 นายปรเมศวร์ เจริญทัศน์ 43020120

PLANNING

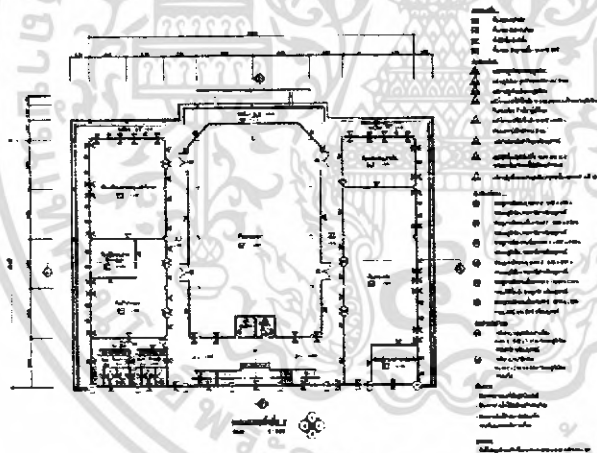

FURNITURE SET FOR PROVINCIAL ADMINISTRATION ORGANIZATION  
 IN CASE SAMUTSONGKHRAM

Advisor อ. นพพร สุคนธ์งาม  
 นายปรเมศวร์ เจริญทัศน์ 43020120

แผนนำเสนองาน

รูปแบบแปลนเดิมขององค์การบริหารส่วนจังหวัด

เอกสารนี้เป็นเอกสารที่สงวนไว้สำหรับการใช้งานเพื่อการศึกษาเท่านั้น ไม่อนุญาตให้นำไปใช้ประโยชน์ด้านการค้า  
 ไม่ว่ากรณีใดๆ ทั้งสิ้น อีกทั้งห้ามมิให้ดัดแปลงเนื้อหา และต้องอ้างอิงถึงเจ้าของเอกสารทุกครั้งที่มีการนำไปใช้

PLANNING

เนื่องจากโอบอ้อมอ้อมนั้นจะเห็นว่าขอบเขตพื้นที่ของห้องประชุมสภา  
และจะ จึงนำจุดยืนเดิมที่ขึ้นทำกับ ซึ่งของจังหวัดที่มีพื้นที่ขนาดใหญ่  
พลบที่มีจะจุดยืนที่โอบอ้อมอ้อมนั้นจะขึ้นทำกับจังหวัดสงขลา  
และจะยกมาที่โอบอ้อมอ้อมนั้นจะขึ้นทำกับจังหวัดสงขลา  
จึงวางทำโอบอ้อมอ้อมนั้นจะขึ้นทำกับจังหวัดสงขลา  
จึงวางทำโอบอ้อมอ้อมนั้นจะขึ้นทำกับจังหวัดสงขลา

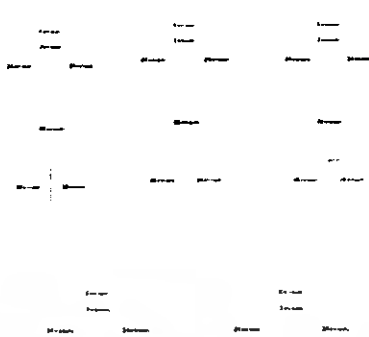

- พื้นที่มีขนาด 12x20 เมตร (เก้าอี้เบาะแข็งที่รองรับการนั่งยาวประมาณ 1 ชั่วโมง)
- พื้นที่มีขนาด 15x20 เมตร

FURNITURE SET FOR PROVINCIAL ADMINISTRATION ORGANIZATION  
IN CASE SAMUTSONGKHRAM

3

Advisor: อ. นพพร สุทธิพงษ์  
นายปรเมศวร์ เจริญพัฒนา 45020420

แผ่นนำเสนองาน

การวิเคราะห์หาขนาดพื้นที่เฉลี่ย

PLANNING

จากผลที่ได้จากการปรับปรุง โอบอ้อมอ้อมนั้นจะ  
บนจัดและจัดให้สมาชิกที่ขึ้นทำกับจังหวัดสงขลา  
ให้ห้องประชุมสามารถรองรับที่รองรับได้สะดวกขึ้น

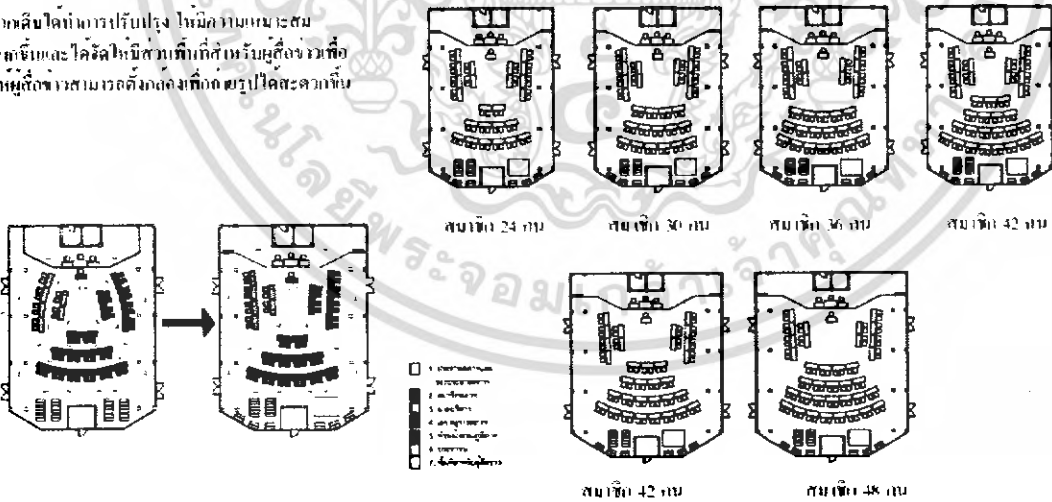

FURNITURE SET FOR PROVINCIAL ADMINISTRATION ORGANIZATION  
IN CASE SAMUTSONGKHRAM

4

Advisor: อ. นพพร สุทธิพงษ์  
นายปรเมศวร์ เจริญพัฒนา 45020420

แผ่นนำเสนองาน

แบบแปลนที่ปรับปรุง

เอกสารนี้เป็นเอกสารที่สงวนไว้สำหรับการใช้งานเพื่อการศึกษาเท่านั้น ไม่อนุญาตให้นำไปใช้ประโยชน์ด้านการค้า  
ไม่ว่ากรณีใดๆ ทั้งสิ้น อีกทั้งห้ามมิให้ตัดแปลงเนื้อหา และต้องอ้างอิงถึงเจ้าของเอกสารทุกครั้งที่มีการนำไปใช้

PLANNING

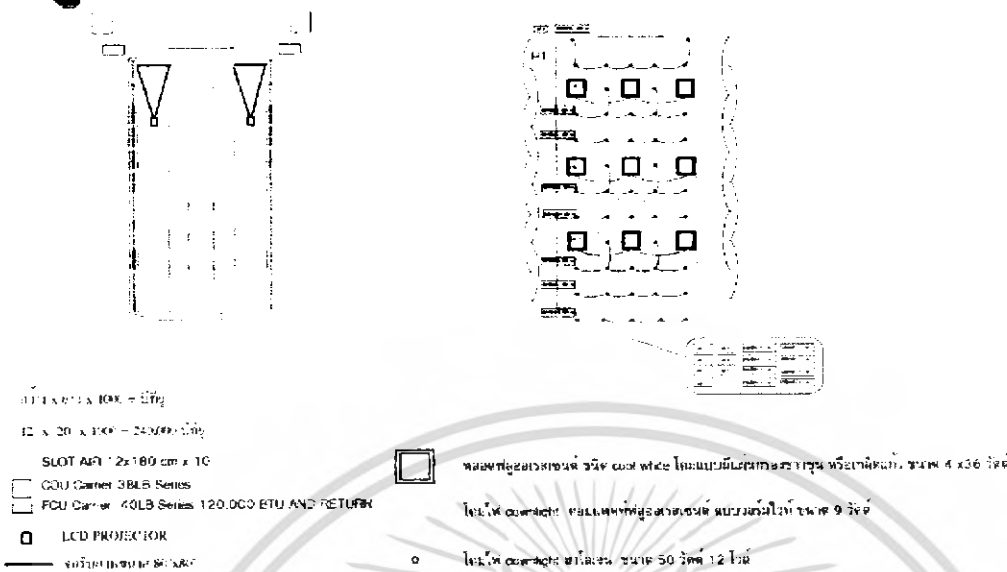

FURNITURE SET FOR PROVINCIAL ADMINISTRATION ORGANIZATION IN CASE SAMUTSONGKHIRAM 5

Advisor: อ. นันท ฤทธิสาร  
นายปรเมศวร์ เจริญพัฒนา 4.9020120

แผ่นนำเสนองาน

แปลนไฟฟ้าและแปลนปรับอากาศ

PLANNING

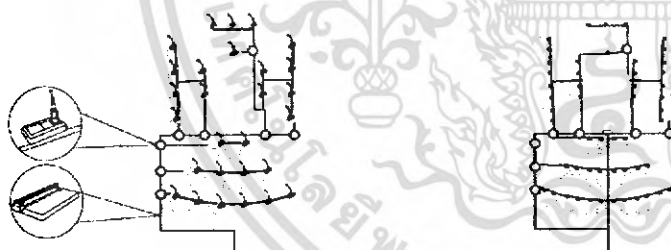

การปักสายเคเบิลระบบปรับอากาศ  
 ใช้วัสดุเป็นชนิด PVC แบบทนไฟ มีคุณสมบัติทนไฟและทนต่อสารเคมี  
 ลักษณะ: มี 1 ช่องต่อ 2 ขั้วสายเคเบิลระบบปรับอากาศ  
 การปักสายเคเบิลระบบอื่น  
 ใช้วัสดุเป็นระบบแบบท่อร้อยสายเคเบิล  
 การปักสายเคเบิลระบบอื่นที่มีสาย  
 ใช้วัสดุเป็นชนิด PVC แบบทนไฟ มีคุณสมบัติทนไฟและทนต่อสารเคมี

FURNITURE SET FOR PROVINCIAL ADMINISTRATION ORGANIZATION IN CASE SAMUTSONGKHIRAM 6

Advisor: อ. นันท ฤทธิสาร  
นายปรเมศวร์ เจริญพัฒนา 4.9020120

แผ่นนำเสนองาน

แปลนสายสัญญาณและแปลนระบบ LAN

เอกสารนี้เป็นเอกสารที่สงวนไว้สำหรับการใช้งานเพื่อการศึกษาเท่านั้น ไม่อนุญาตให้นำไปใช้ประโยชน์ด้านการค้าไม่ว่ากรณีใดๆ ทั้งสิ้น อีกทั้งห้ามมิให้ดัดแปลงเนื้อหา และต้องอ้างอิงถึงเจ้าของเอกสารทุกครั้งที่มีการนำไปใช้

IMAGE & CI

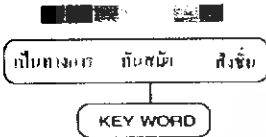
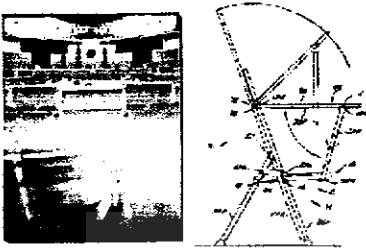

กรณีศึกษา: มหาวิทยาลัยเทคโนโลยีพระจอมเกล้าพระนครเหนือ

ตราสัญลักษณ์	สี	วัสดุ	รูปทรง	เส้น	พื้นผิว	รูปแบบ
	น้ำเงิน เงิน เหลืองทอง	ไม้พอลิเอสเตอร์ ไม้ MDF ไม้เนื้อแข็ง โลหะ สแตนเลส			พื้นเรียบ เนื้อหยาบ	CI / T SYSTEM

FURNITURE SET FOR PROVINCIAL ADMINISTRATION ORGANIZATION IN CASE SAMUTSONGKHRAM 7

Advisor อ. นันท ฤกษ์สงวน

น.ย.ป.ร.น.ร. เจริญทัศน์ 43020120

แผ่นนำเสนองาน

IMAGE & CI

IDEA SKETCH

①

②

③

กรณีศึกษา: มหาวิทยาลัยเทคโนโลยีพระจอมเกล้าพระนครเหนือ

สีพื้น	สีเส้น	สีพื้น 1	สีพื้น 2	สีพื้น 3
สีพื้นผิวไม้	น้ำเงิน	น้ำเงิน	น้ำเงิน	น้ำเงิน
สีพื้นผิวไม้	น้ำเงิน	น้ำเงิน	น้ำเงิน	น้ำเงิน
สีพื้นผิวไม้	น้ำเงิน	น้ำเงิน	น้ำเงิน	น้ำเงิน
สีพื้นผิวไม้	น้ำเงิน	น้ำเงิน	น้ำเงิน	น้ำเงิน
สีพื้นผิวไม้	น้ำเงิน	น้ำเงิน	น้ำเงิน	น้ำเงิน
สีพื้นผิวไม้	น้ำเงิน	น้ำเงิน	น้ำเงิน	น้ำเงิน
สีพื้นผิวไม้	น้ำเงิน	น้ำเงิน	น้ำเงิน	น้ำเงิน
สีพื้นผิวไม้	น้ำเงิน	น้ำเงิน	น้ำเงิน	น้ำเงิน
สีพื้นผิวไม้	น้ำเงิน	น้ำเงิน	น้ำเงิน	น้ำเงิน
สีพื้นผิวไม้	น้ำเงิน	น้ำเงิน	น้ำเงิน	น้ำเงิน

FURNITURE SET FOR PROVINCIAL ADMINISTRATION ORGANIZATION IN CASE SAMUTSONGKHRAM 8

Advisor อ. นันท ฤกษ์สงวน

น.ย.ป.ร.น.ร. เจริญทัศน์ 43020120

แผ่นนำเสนองาน

แนวความคิดในการออกแบบและวิเคราะห์เลือกแบบที่ 1

เอกสารนี้เป็นเอกสารที่สงวนไว้สำหรับการใช้งานเพื่อการศึกษาเท่านั้น ไม่อนุญาตให้นำไปใช้ประโยชน์ด้านการค้าไม่ว่ากรณีใดๆ ทั้งสิ้น อีกทั้งห้ามมิให้ดัดแปลงเนื้อหา และต้องอ้างอิงถึงเจ้าของเอกสารทุกครั้งที่มีการนำไปใช้

SKETCH DESIGN

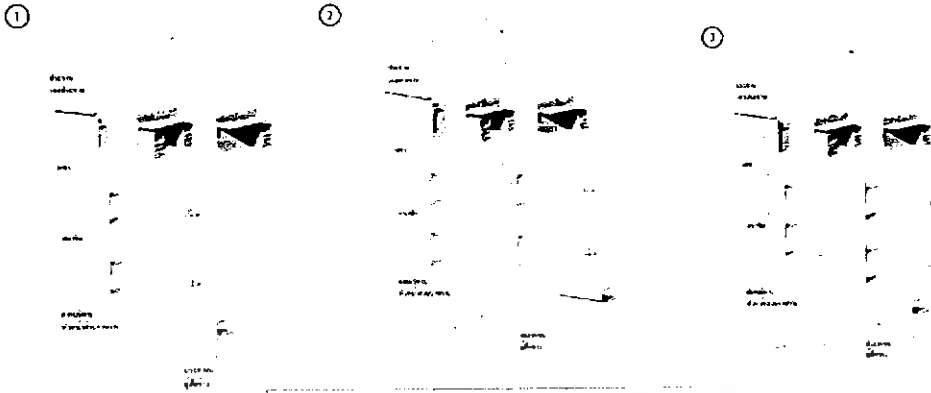

ชนิด	จำนวน	ขนาด 1	ขนาด 2	ขนาด 3
โต๊ะ	2	110	24	24
เก้าอี้	3	30	30	30
ตู้เก็บเอกสาร	1	24	24	24
ตู้เก็บของ	1	24	24	24
รวม	7	90	90	90

FURNITURE SET FOR PROVINCIAL ADMINISTRATION ORGANIZATION  
IN CASE SAMUTSONGKHRAM

9

Advisor อ. นานท สุตสงวน  
หมายเลข วิชาผู้พัฒนา 43020129

แผ่นนำเสนองาน

แนวทางในการออกแบบและวิเคราะห์เลือกแบบที่ 1 เพื่อพัฒนารูปแบบ

DEVELOPMENT

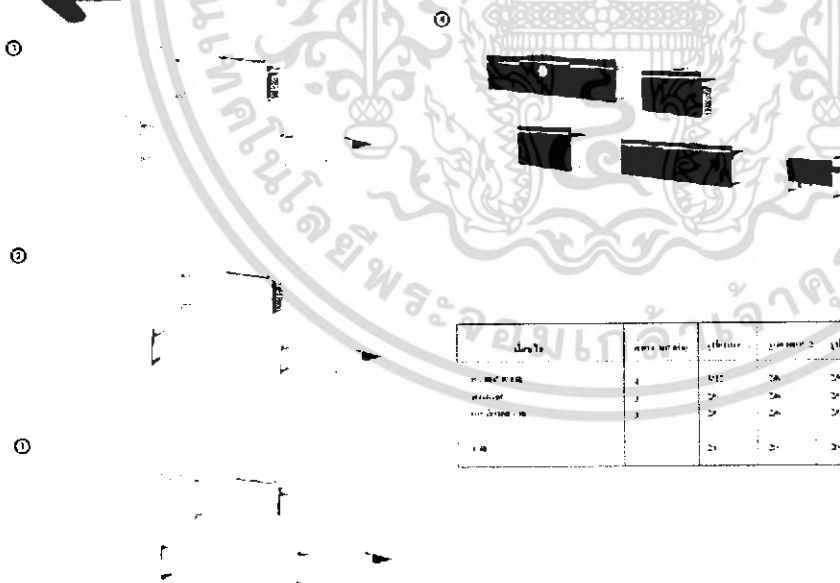

ชนิด	จำนวน	ขนาด 1	ขนาด 2	ขนาด 3	ขนาด 4
โต๊ะ	2	110	24	24	110
เก้าอี้	3	30	30	30	30
ตู้เก็บเอกสาร	3	24	24	24	110
รวม	8	21	21	21	30

FURNITURE SET FOR PROVINCIAL ADMINISTRATION ORGANIZATION  
IN CASE SAMUTSONGKHRAM

10

Advisor อ. นานท สุตสงวน  
หมายเลข วิชาผู้พัฒนา 43020129

แผ่นนำเสนองาน

แนวทางในการพัฒนารูปแบบและวิเคราะห์เลือกแบบที่ 4

เอกสารนี้เป็นเอกสารที่สงวนไว้สำหรับการใช้งานเพื่อการศึกษาเท่านั้น ไม่อนุญาตให้นำไปใช้ประโยชน์ด้านการค้า  
ไม่ว่ากรณีใดๆ ทั้งสิ้น อีกทั้งห้ามมิให้ดัดแปลงเนื้อหา และต้องอ้างอิงถึงเจ้าของเอกสารทุกครั้งที่มีการนำไปใช้

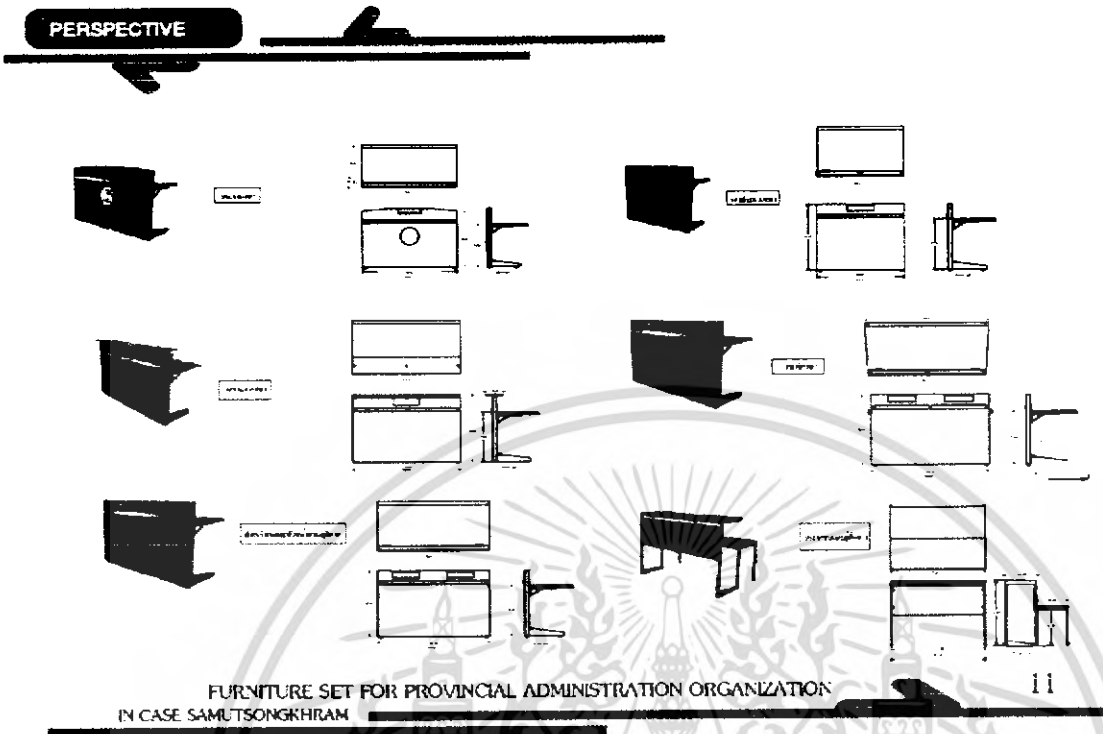

FURNITURE SET FOR PROVINCIAL ADMINISTRATION ORGANIZATION  
IN CASE SAMUTSONGKHRAM

11

Advisor อ. ชรินทร์ สุทธิพงษ์

นายปรเมศวร์ เจริญทัศน์ 43020120

แผ่นนำเสนองาน

ภาพทัศนียภาพเฟอร์นิเจอร์ในแต่ละส่วน

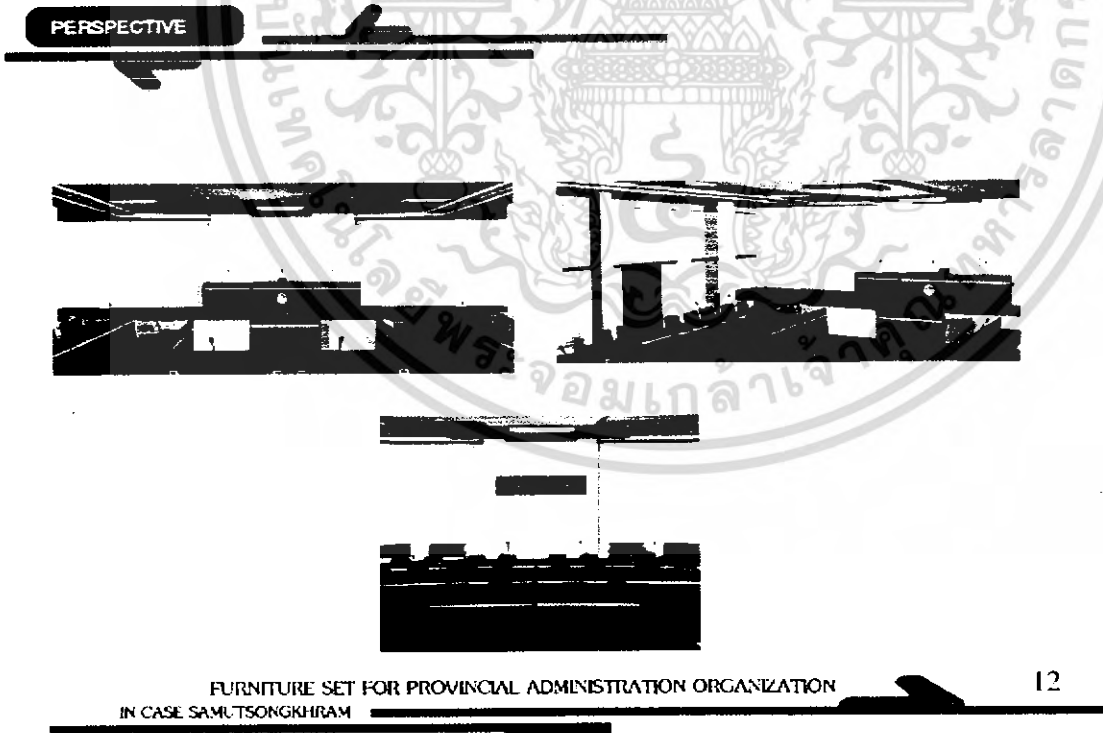

FURNITURE SET FOR PROVINCIAL ADMINISTRATION ORGANIZATION  
IN CASE SAMUTSONGKHRAM

12

Advisor อ. ชรินทร์ สุทธิพงษ์

นายปรเมศวร์ เจริญทัศน์ 43020120

แผ่นนำเสนองาน

ภาพทัศนียภาพโดยรวมในห้องประชุมสภา

เอกสารนี้เป็นเอกสารที่สงวนไว้สำหรับการใช้งานเพื่อการศึกษาเท่านั้น ไม่อนุญาตให้นำไปใช้ประโยชน์ด้านการค้า  
ไม่ว่ากรณีใดๆ ทั้งสิ้น อีกทั้งห้ามมิให้ดัดแปลงเนื้อหา และต้องอ้างอิงถึงเจ้าของเอกสารทุกครั้งที่มีการนำไปใช้

MULTIVIEW PLAN

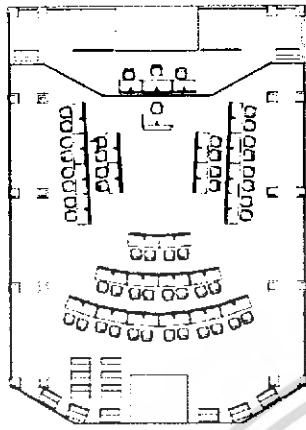

TOP V.

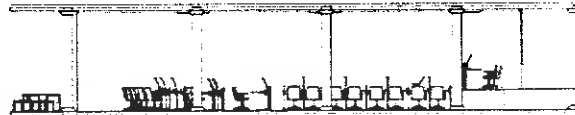

RIGHT SIDE V.

FURNITURE SET FOR PROVINCIAL ADMINISTRATION ORGANIZATION  
IN CASE SAMUTSONGKHRAM

13

Advisor อ. มณฑล สุพงศ์ภูมิ

นายประพันธ์ เจริญทัศน์ 4.3020120

แผ่นนำเสนองาน

ภาพทัศนียภาพแปลนโดยรวมในห้องประชุมสภาฯ

DETAIL & USAGE

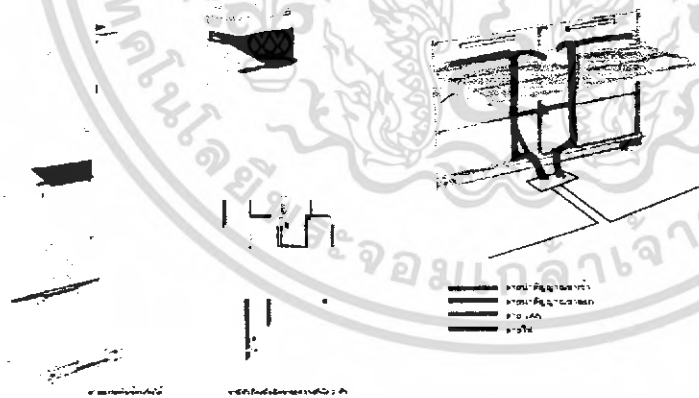

FURNITURE SET FOR PROVINCIAL ADMINISTRATION ORGANIZATION  
IN CASE SAMUTSONGKHRAM

14

Advisor อ. มณฑล สุพงศ์ภูมิ

นายประพันธ์ เจริญทัศน์ 4.3020120

แผ่นนำเสนองาน

รายละเอียดและการใช้งาน

เอกสารนี้เป็นเอกสารที่สงวนไว้สำหรับการใช้งานเพื่อการศึกษาเท่านั้น ไม่อนุญาตให้นำไปใช้ประโยชน์ด้านการค้า  
ไม่ว่ากรณีใดๆ ทั้งสิ้น อีกทั้งห้ามมิให้ดัดแปลงเนื้อหา และต้องอ้างอิงถึงเจ้าของเอกสารทุกครั้งที่มีการนำไปใช้



แผ่นนำเสนองาน

ทัศนียภาพของต้นแบบโต๊ะประธานสภาขนาดมาตรฐานส่วน 1:1



แผ่นนำเสนองาน

ทัศนียภาพของต้นแบบโต๊ะประธานสภาขนาดมาตรฐานส่วน 1:1

เอกสารนี้เป็นเอกสารที่สงวนไว้สำหรับการใช้งานเพื่อการศึกษาเท่านั้น ไม่อนุญาตให้นำไปใช้ประโยชน์ด้านการค้า  
ไม่ว่ากรณีใดๆ ทั้งสิ้น อีกทั้งห้ามมิให้ดัดแปลงเนื้อหา และต้องอ้างอิงถึงเจ้าของเอกสารทุกครั้งที่มีการนำไปใช้

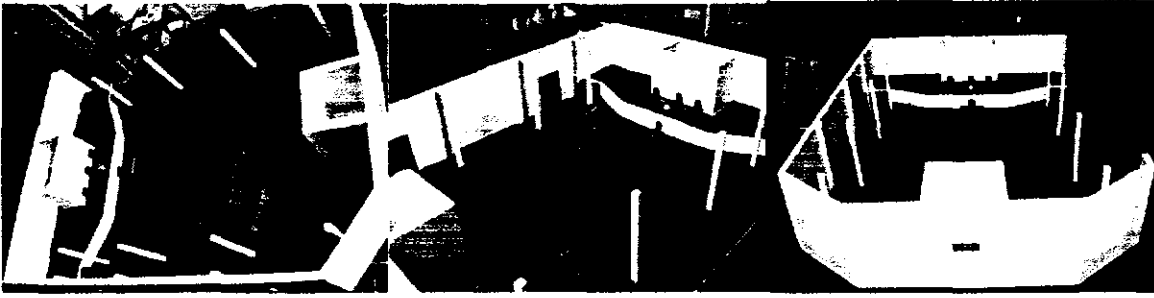

แผ่นนำเสนองาน แบบจำลองชุดเฟอร์นิเจอร์ในห้องประชุมสภา ขนาดมาตราส่วน 1 : 20



แผ่นนำเสนองาน แบบจำลองชุดเฟอร์นิเจอร์ในห้องประชุมสภา ขนาดมาตราส่วน 1 : 20

เอกสารนี้เป็นเอกสารที่สงวนไว้สำหรับการใช้งานเพื่อการศึกษาเท่านั้น ไม่อนุญาตให้นำไปใช้ประโยชน์ด้านการค้า  
ไม่ว่ากรณีใดๆ ทั้งสิ้น อีกทั้งห้ามมิให้ดัดแปลงเนื้อหา และต้องอ้างอิงถึงเจ้าของเอกสารทุกครั้งที่มีการนำไปใช้



เอกสารนี้เป็นเอกสารที่สงวนไว้สำหรับการใช้งานเพื่อการศึกษาเท่านั้น ไม่อนุญาตให้นำไปใช้ประโยชน์ด้านการค้า  
ไม่ว่ากรณีใดๆ ทั้งสิ้น อีกทั้งห้ามมิให้ดัดแปลงเนื้อหา และต้องอ้างอิงถึงเจ้าของเอกสารทุกครั้งที่มีการนำไปใช้

## สารบัญ

ชื่อแผ่น	หน้า
โต๊ะประธานสภาองค์การบริหารส่วนจังหวัด	
Mutiview	1-2
Assembly	3
Specification	4
Part 2,3,5	5
Part 6	6
Part 7	7
Part 8	8
Part 11	9
Part 12	10
Part 15	11
Part 16	12
โต๊ะรองประธานสภาองค์การบริหารส่วนจังหวัด	
Mutiview	13-14
Assembly	15
Specification	16
Part 3	17
Part 5	18
Part 6	19
Part 7	20
Part 10	21
Part 11	22
โต๊ะเลขานุการสภาองค์การบริหารส่วนจังหวัด	
Mutiview	23-24
Assembly	25
Specification	26
Part 5	27
Prat 6	28
Part 7	29
Part 8	30

เอกสารนี้เป็นเอกสารที่สงวนไว้สำหรับการใช้งานเพื่อการศึกษาเท่านั้น ไม่อนุญาตให้นำไปใช้ประโยชน์ด้านการค้า  
ไม่ว่ากรณีใดๆ ทั้งสิ้น อีกทั้งห้ามมิให้ดัดแปลงเนื้อหา และต้องอ้างอิงถึงเจ้าของเอกสารทุกครั้งที่มีการนำไปใช้

Part 11	31
Part 12	32
<b>คู่มือขบวนการสภาองค์การบริหารส่วนจังหวัด</b>	
Mutiview	33
Assembly&Specification	34
Part 1,2	35
Part 4,5	36
<b>โต๊ะสมาชิกสภาองค์การบริหารส่วนจังหวัด</b>	
Mutiview	37-38
Assembly	39
Specification	40
Part 5	41
Part 6	42
Part 7	43
Part 10	44
Part 11	45
<b>ฝ่ายบริหารและหัวหน้าส่วนภูมิภาค</b>	
Mutiview	46-47
Assembly	48
Specification	49
Part 5	50
Part 6	51
Part 7	52
Part 10	53
Part 11	54
<b>ที่นั่งประชาชนและผู้สื่อข่าว</b>	
Mutiview	55
Assembly&Specification	56
Part 3,4	57
Part 5,6,7	58

เอกสารนี้เป็นเอกสารที่สงวนไว้สำหรับการใช้งานเพื่อการศึกษาเท่านั้น ไม่อนุญาตให้นำไปใช้ประโยชน์ด้านการค้า  
ไม่ว่ากรณีใดๆ ทั้งสิ้น อีกทั้งห้ามมิให้ดัดแปลงเนื้อหา และต้องอ้างอิงถึงเจ้าของเอกสารทุกครั้งที่มีการนำไปใช้

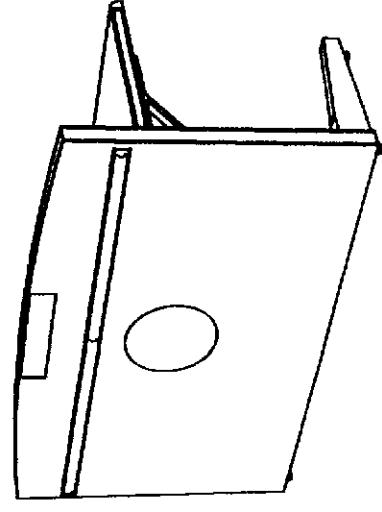

# ๓ วัตถุประสงค์การบริหารส่วนจังหวัด

เอกสารนี้เป็นเอกสารที่สงวนไว้สำหรับการใช้งานเพื่อการศึกษาเท่านั้น ไม่อนุญาตให้นำไปใช้ประโยชน์ด้านการค้า  
ไม่ว่ากรณีใดๆ ทั้งสิ้น อีกทั้งห้ามมิให้ดัดแปลงเนื้อหา และต้องอ้างอิงถึงเจ้าของเอกสารทุกครั้งที่มีการนำไปใช้

TOP VIEW

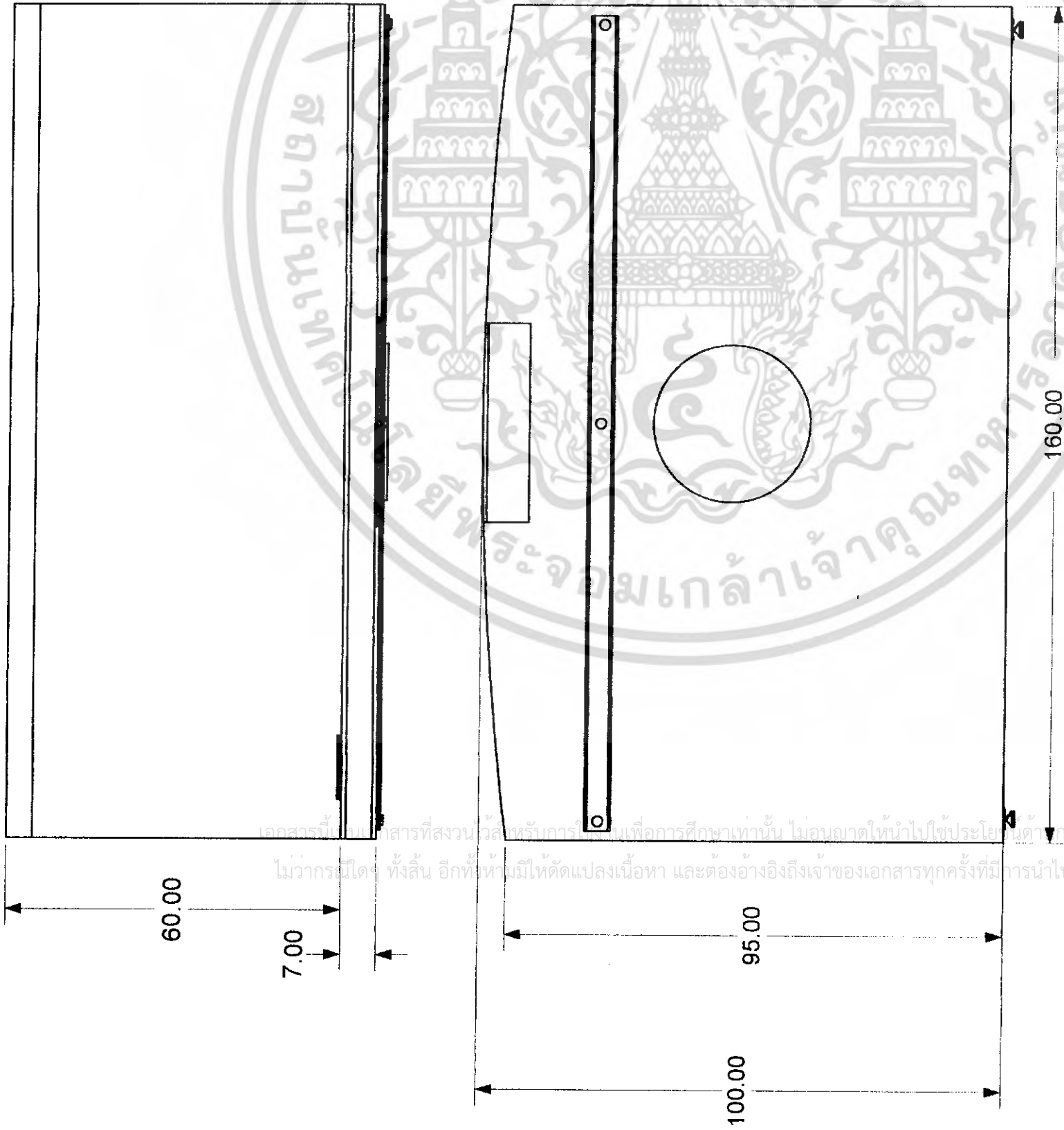

FRONT VIEW

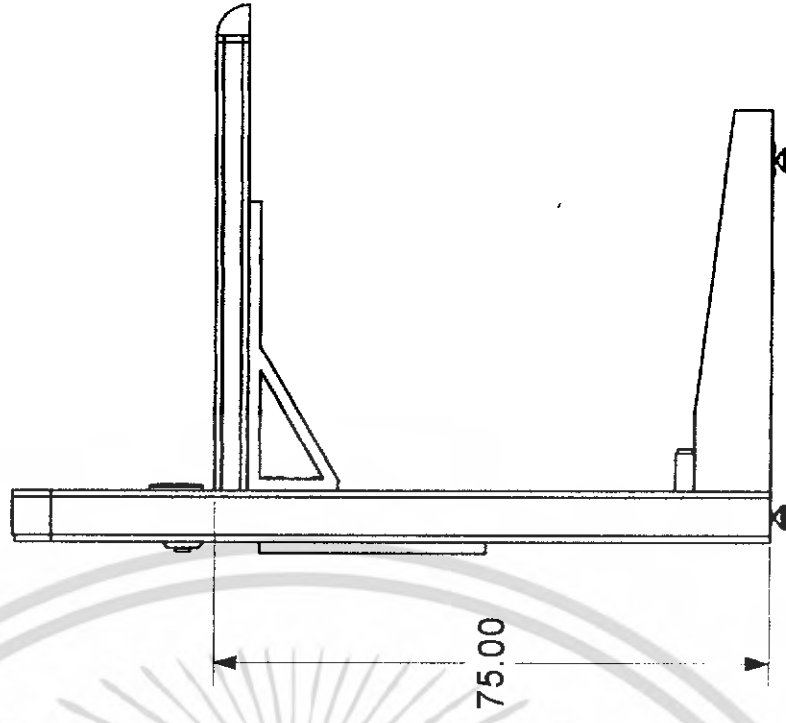

RIGHT SIDE VIEW

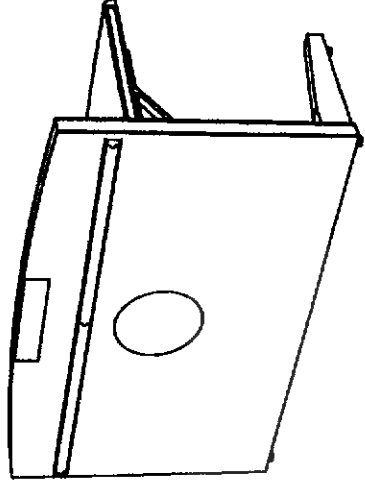

# Multiview

โครงการเสนอแนะการออกแบบเฟอร์นิเจอร์สำหรับห้องประชุมสภากลางการบริหารส่วนจังหวัด(อบจ.)  
ศึกษากรณีตัวอย่าง จังหวัด สมุทรสงคราม

FURNITURE SET FOR PROVINCIAL ADMINISTRATION ORGANIZATION A CASE STUDY : SAMUTSONGKRAM

สถาบันเทคโนโลยีพระจอมเกล้าเจ้าคุณทหารลาดกระบัง		1	
คณะ สถาปัตยกรรมศาสตร์	ภาควิชา ศิลปอุตสาหกรรม		
นายปรเมศร์ เจริญพัฒน์	รหัส -3020120		
ศ.มานพ สุดสงวน	อาจารย์ที่ปรึกษา		
มาตราส่วน 1 : 10	หน่วย UNIT : cm	ปีการศึกษา 2547	

เอกสารนี้เป็นเอกสารที่สงวนลิขสิทธิ์ไว้สำหรับอาจารย์ผู้สอนเพื่อการศึกษาเท่านั้น ไม่อนุญาตให้นำไปใช้ประโยชน์ทางการค้า  
ไม่ว่ากรณีใดๆ ทั้งสิ้น อีกทั้งห้ามมิให้ตัดแปลงเนื้อหา และต้องอ้างอิงถึงเจ้าของเอกสารทุกครั้งที่มีการนำไปใช้

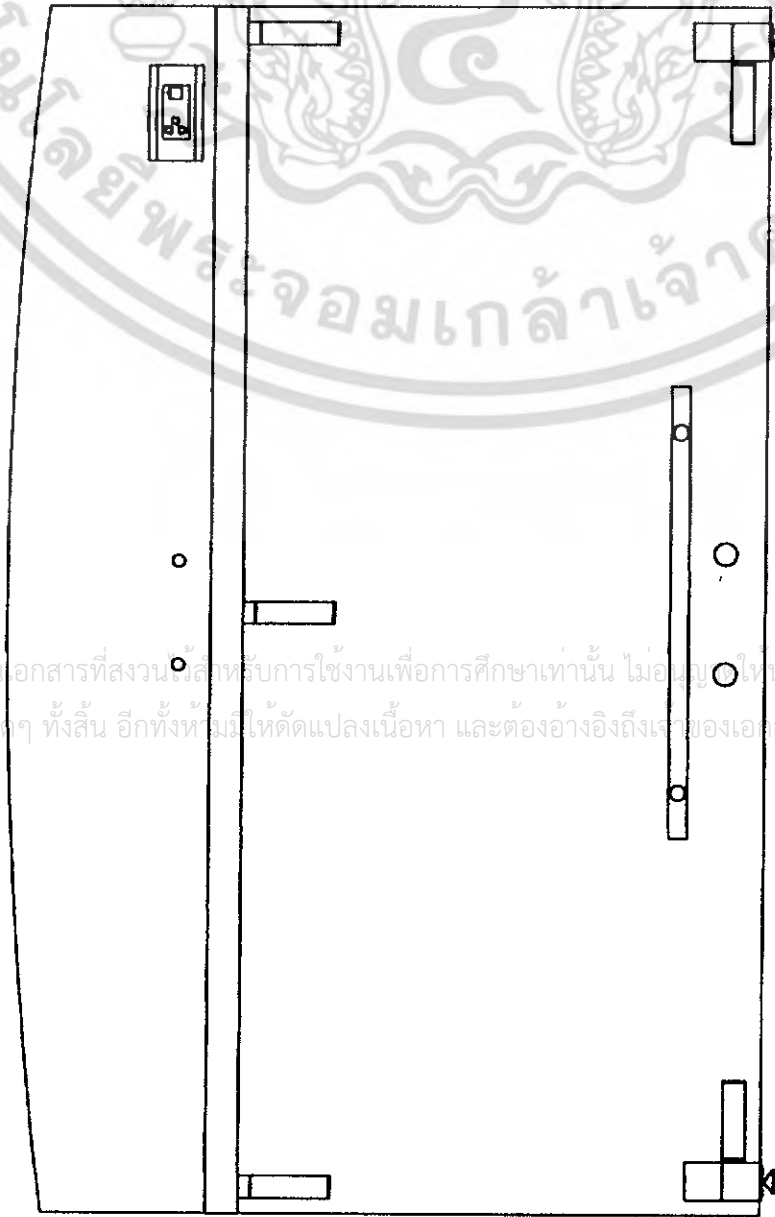
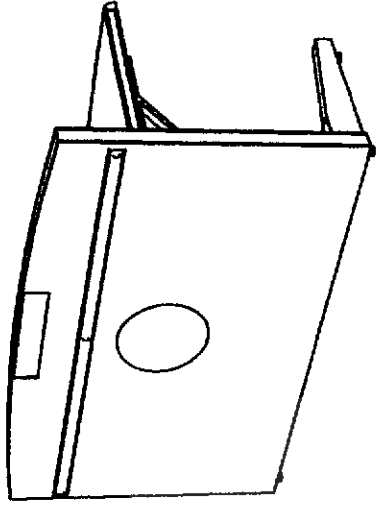

BACK VIEW

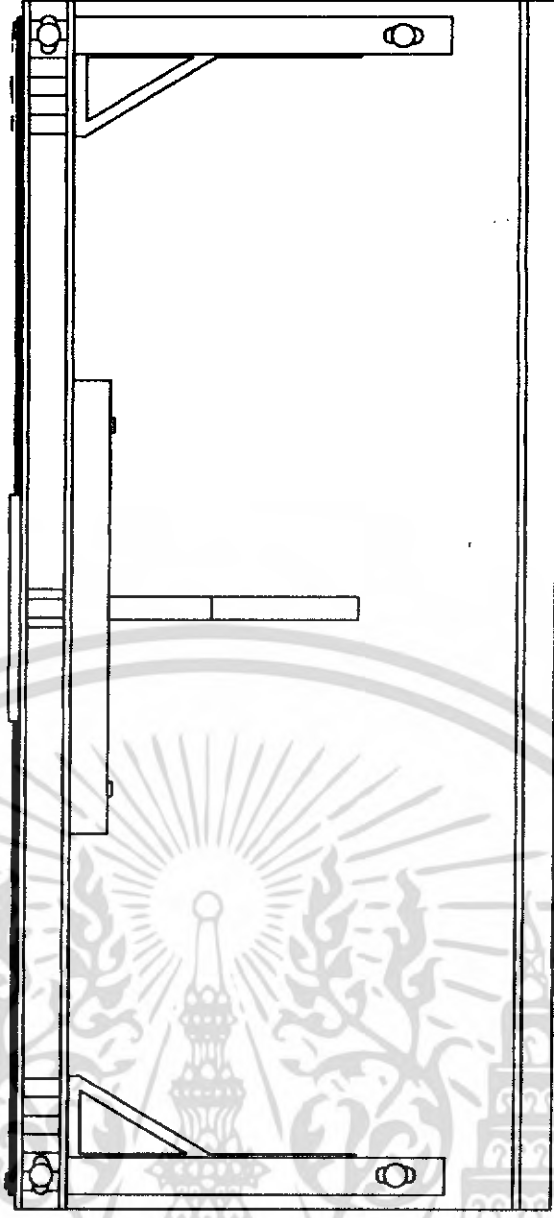

BOTTOM VIEW

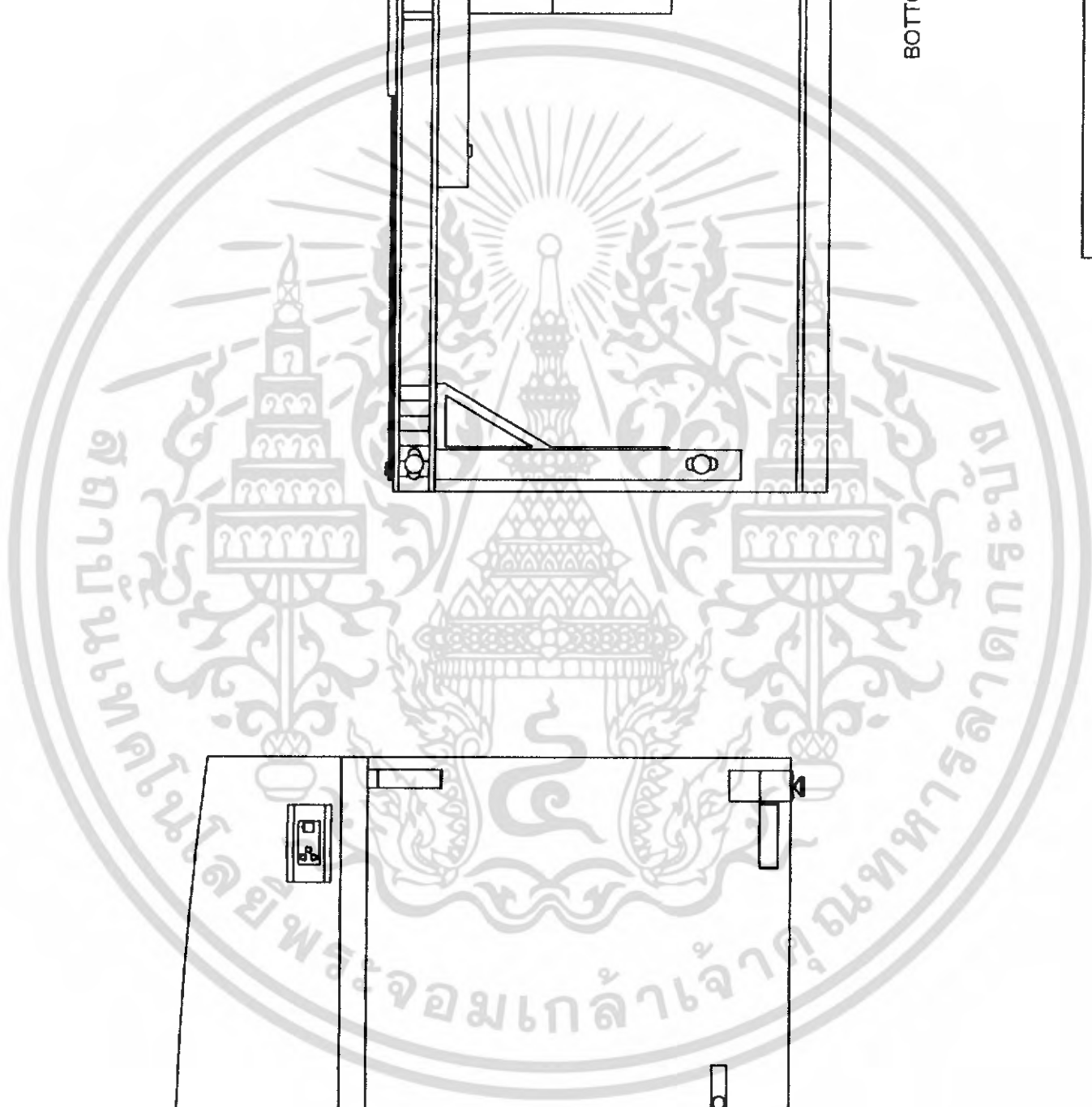

เอกสารนี้เป็นเอกสารที่สงวนไว้สำหรับการใช้งานเพื่อการศึกษาเท่านั้น ไม่อนุญาตให้นำไปเผยแพร่โดยไม่ได้รับอนุญาต  
ไม่ว่ากรณีใดๆ ทั้งสิ้น อีกทั้งยังมีให้ตัดแปลงเนื้อหา และต้องอ้างอิงถึงเจ้าของเอกสารทุกครั้งที่มีการนำไปใช้

# Mutiview

โครงการเสนอแนะการออกแบบเฟอร์นิเจอร์สำหรับห้องประชุมขององค์การบริหารส่วนจังหวัดลพบุรี ศึกษากรณีตัวอย่าง จังหวัด สมุทรสงคราม		FURNITURE SET FOR PROVINCIAL ADMINISTRATION ORGANIZATION A CASE STUDY : SAMUTSONGKHRAM	
สถาบันเทคโนโลยีพระจอมเกล้าเจ้าคุณทหารลาดกระบัง	ภาควิชา ศิลปอุตสาหกรรม	2	
คณะ สถาปัตยกรรมศาสตร์	รหัส +3020120		
นางปรนเบศร์ เจริญพัฒน์	อาจารย์ที่ปรึกษา		
ศศมาณฑิลา สุตธรรม	อาจารย์ที่ปรึกษา		
มาตราส่วน 1 : 10	หน่วย UNIT : cm	ปีการศึกษา 2547	

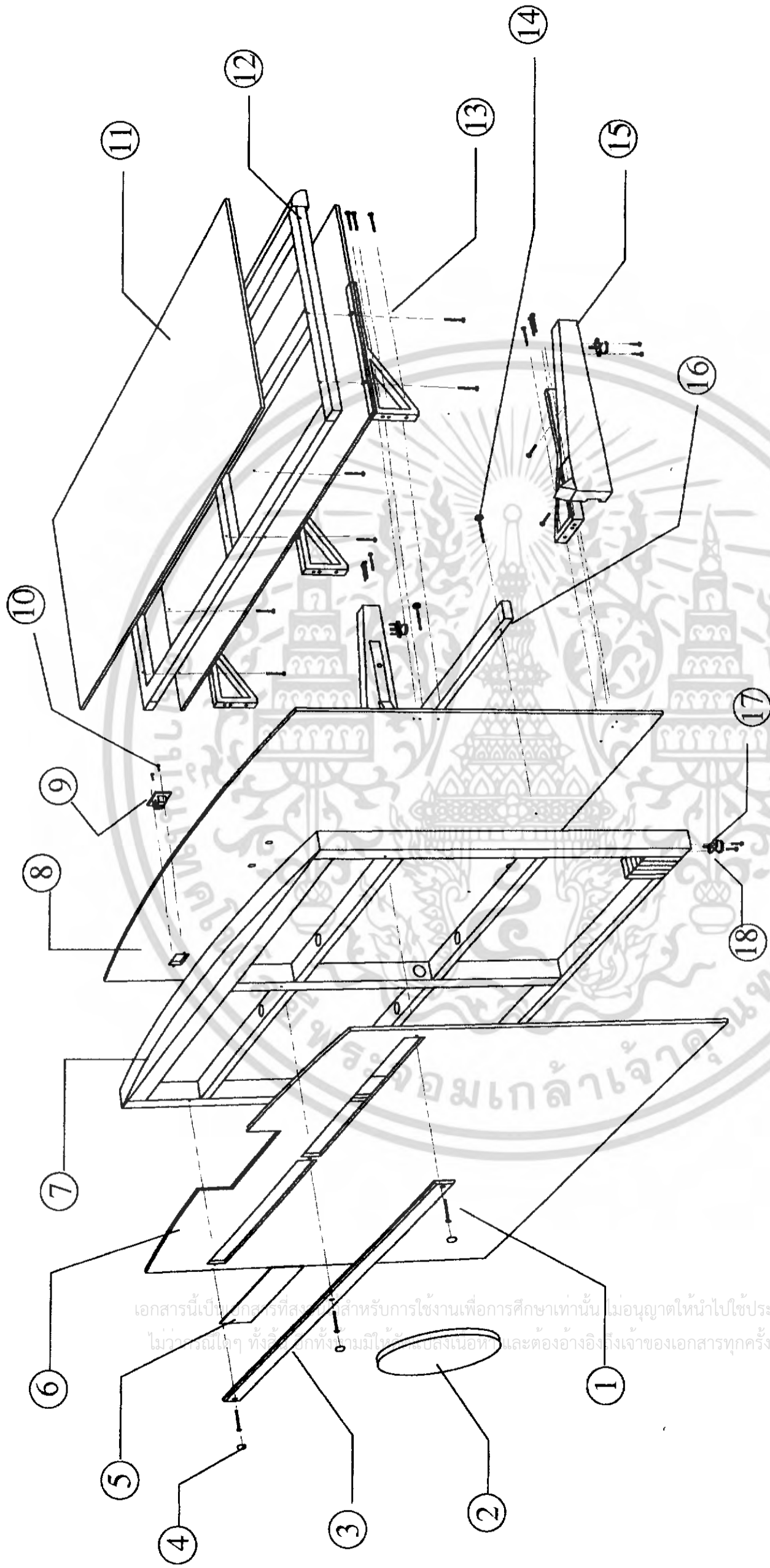

เอกสารนี้เป็นเอกสารที่สงวนลิขสิทธิ์สำหรับการใช้งานเพื่อการศึกษาเท่านั้น ไม่อนุญาตให้นำไปใช้ประโยชน์ด้านการค้า  
ไม่ว่าในรูปแบบใดๆ ทั้งสิ้น ยกเว้นงานที่มีใบนี้ติดลงเนื้อหา และต้องอ้างอิงถึงเจ้าของเอกสารทุกครั้งที่มีการนำไปใช้

# Assembly

โครงการเสนอแนะการออกแบบเพื่อรับเงื่อนไขของชุมชนสภาองค์การบริหารส่วนจังหวัด(ฉบับจ.)	
ศึกษากรณีตัวอย่าง จังหวัด สมุทรสงคราม	
FURNITURE SET FOR PROVINCIAL ADMINISTRATION ORGANIZATION A CASE STUDY : SAMUTSONGKRAM	
สถาบันเทคโนโลยีพระจอมเกล้าเจ้าคุณทหารลาดกระบัง	
คณะ สถาปัตยกรรมศาสตร์	ภาควิชา ศิลปอุตสาหกรรม
นายปรเมศร์ เจริญพัฒน์	รหัส -33020120
ศศบ.นพ สัตตวงน	อาจารย์ที่ปรึกษา
ขนาดหน้า 1:10	หน่วย UNIT : cm ปีการศึกษา 2547

No.	Name	Material	Process	Color/Finishing	Quantity	Remarks
1	สกรู	Stp	-	-	25	Ø 5x50 mm
2	ป้ายตรา	ไม้สัก	แกะสลัก	สีเหลืองทอง	1	หนา 2.5 นิ้ว
3	ขอบหนา	ไม้มะหย้า	ไส , ตัด	พ่นดำตามแต่งHairlineสีเงิน	1	หนาตัด 2x1 นิ้ว
4	ปุ่มครอบ	Stp	-	-	5	Ø 2 mm
5	แผ่นป้ายชื่อ	อะคริลิก	ตัด	ใส	1	หนา 3 mm
6	แผ่นปิดหน้าโครง	Particle Board	ตัด	Laminate Oak เจม	1	หนา 9 mm
7	โครงไม้	ไม้มะหย้า	ไส , ตัด	ธรรมชาติ	1	หนาตัด 2x1 นิ้ว
8	แผ่นปิดหลังโครง	Particle Board	ตัด, เจาะ	Laminate Oak เจม	1	หนา 9 mm
9	หนากากปลั๊กไฟ	Stp	-	-	1	ยี่ห้อ TCL
10	สกรู	Stp	-	-	10	Ø 5x25 mm
11	แผ่นปิดหน้าtop	Particle Board	ตัด	Laminate Oak เจม	2	หนา 9 mm
12	โครงพื่นtop	ไม้มะหย้า	ไส , ตัด	ธรรมชาติ	1	หนาตัด 2x1 นิ้ว
13	บานพับ	Stp	-	-	5	Hafele cat.no 287.41.915
14	สกรู	Stp	-	-	2	Ø 6x70 mm
15	ขาพับ	ไม้มะหย้า	ไส , ตัด	พ่นดำตาม	2	หนาตัด 2x1 นิ้ว
16	ที่พับเก้าอี้	Particle Board	ตัด	Laminate Oak เจม	1	หนา 25 mm
17	เตารับขาพับ	Stp	-	-	2	-
18	ขาพับ	Stp	-	-	2	Ø 3 x50 mm

# Specification

โครงการเสนอแผนงานออกแบบเฟอร์นิเจอร์สำหรับห้องประชุมขององค์การบริหารส่วนจังหวัด(อบจ.)  
ศึกษากรณีตัวอย่าง จังหวัด สมุทรสงคราม

FURNITURE SET FOR PROVINCIAL ADMINISTRATION ORGANIZATION A CASE STUDY : SAMUTSONGKHRAM

สถาบันเทคโนโลยีพระจอมเกล้าเจ้าคุณทหารลาดกระบัง	4
คณะ สถาปัตยกรรมศาสตร์	
นายประเสริฐ เจริญพัฒน์	
ศศ.มานพ สุดสงวน	
มาตราส่วน 1:10 หน่วย UNIT : cm ปีการศึกษา 2547	

เอกสารนี้เป็นเอกสารที่สงวนไว้สำหรับการใช้งานเพื่อการศึกษาเท่านั้น ไม่อนุญาตให้นำไปใช้ประโยชน์ด้านการค้า  
ไม่ว่ากรณีใดๆ ทั้งสิ้น อีกทั้งห้ามมิให้ดัดแปลงเนื้อหา และต่อจากผู้อื่นเจ้าของเอกสารทุกรายที่นำไปใช้

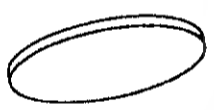

Part 2

TOP VIEW

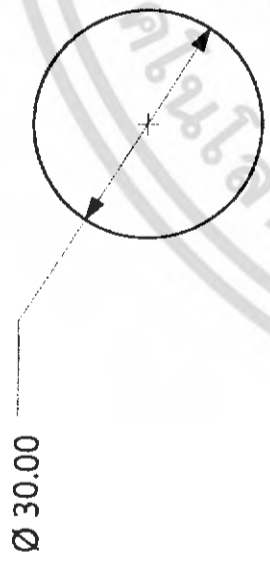

FRONT VIEW RIHGT SIDE VIEW

Part 5

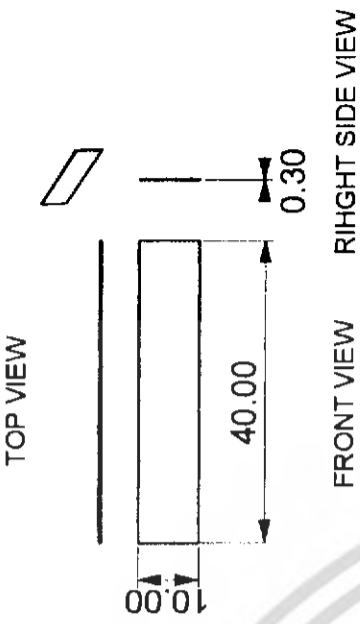

FRONT VIEW RIHGT SIDE VIEW

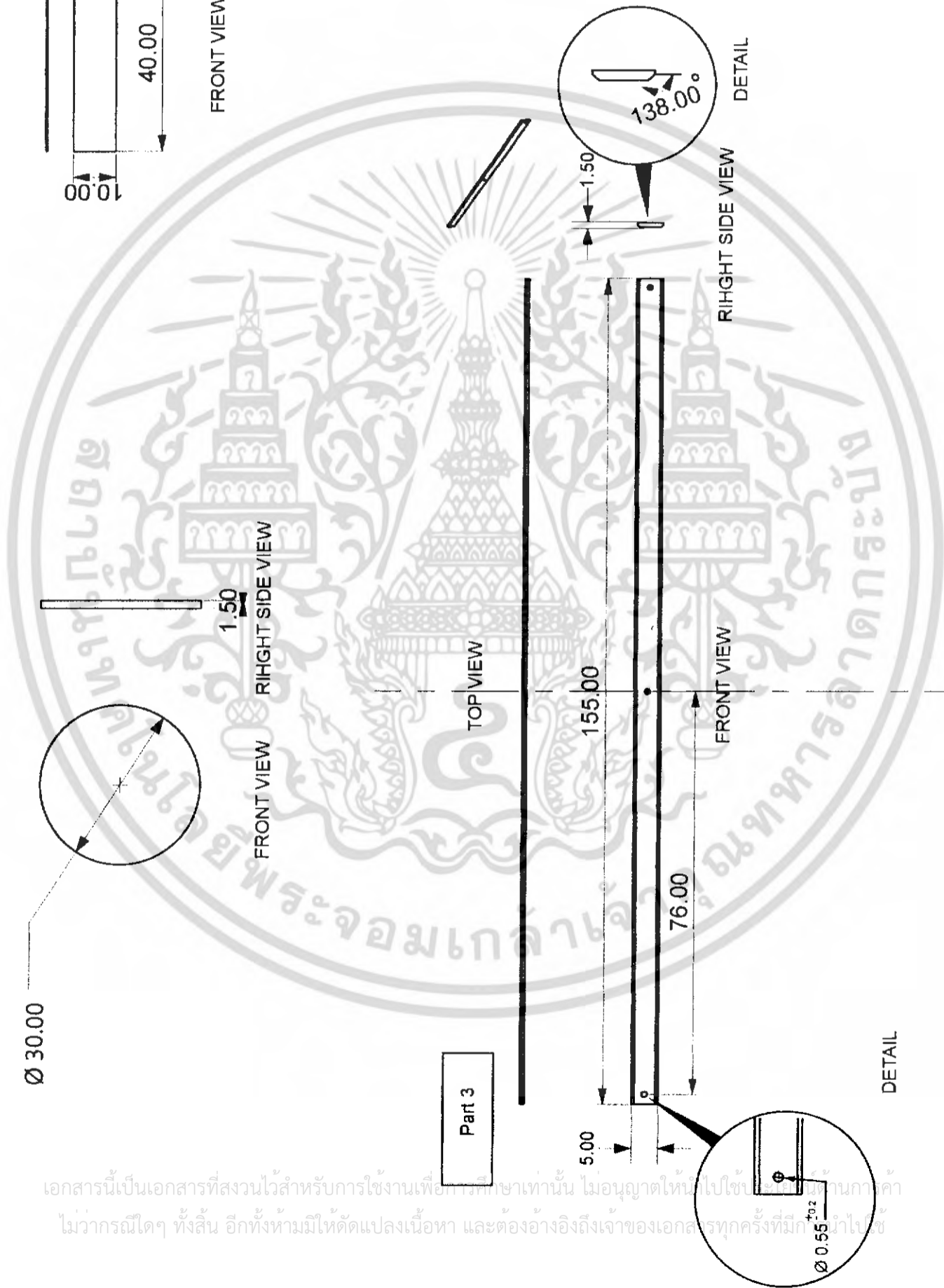

Part 3

DETAIL

เอกสารนี้เป็นเอกสารที่สงวนไว้สำหรับการใช้งานเพื่อการศึกษาเท่านั้น ไม่อนุญาตให้ไปใช้...  
ไม่ว่ากรณีใดๆ ทั้งสิ้น อีกทั้งห้ามมิให้ดัดแปลงเนื้อหา และต้องอ้างอิงถึงเจ้าของเอกสารทุกครั้งที่มีก...  
ไปใช้

# Part 2,3,5

โครงการเสนอแนะการออกแบบเฟอร์นิเจอร์สำหรับห้องประชุมขององค์การบริหารส่วนจังหวัด(อบจ.) ศึกษารณที่วิทยง จังหวัด สมุทรสงคราม		FURNITURE SET FOR PROVINCIAL ADMINISTRATION ORGANIZATION A CASE STUDY : SAMUTSONGKHRAM	
สถาบันเทคโนโลยีพระจอมเกล้าเจ้าคุณทหารลาดกระบัง	คณะ สถาปัตยกรรมศาสตร์	ภาควิชา ศึกษาศาสตร์	5
นายประเมศร์ เจริญพัฒน์	รหัส +3020120		
ศ.นางนพ สุดสงวน	อาจารย์ที่ปรึกษา		
มตราส่วน 1: 10	หน่วย UNIT : cm	ปีการศึกษา 2547	

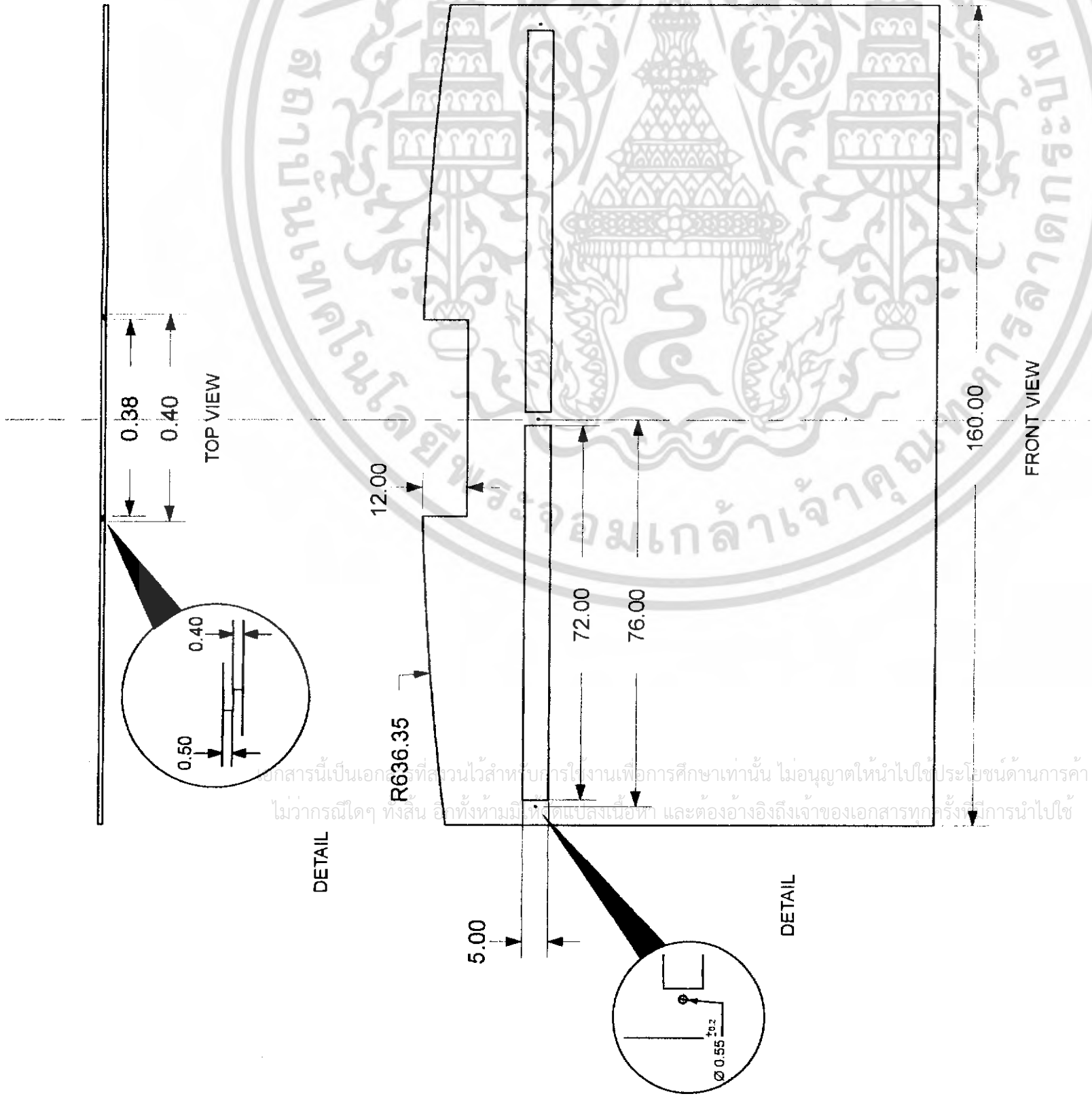
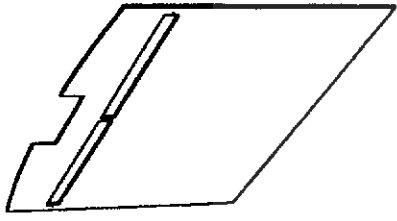

# Part 6

โครงการเสนอแนะการออกแบบเฟอร์นิเจอร์สำหรับห้องประชุมสภาองค์การบริหารส่วนจังหวัด(ขอจ.)	
ศึกษารณณ์ตัวอย่าง จังหวัด สมุทรสงคราม	
FURNITURE SET FOR PROVINCIAL ADMINISTRATION ORGANIZATION A CASE STUDY : SAMUTSONGKHRAM	
สถาบันเทคโนโลยีพระจอมเกล้าเจ้าคุณทหารลาดกระบัง	6
คณะ สถาปัตยกรรมศาสตร์	ภาควิชา สถาปัตยกรรม
นายปรเมศวร์ เจริญพัฒนา	รหัส -3020120
ศศ.มานพ สุดสงวน	อาจารย์ที่ปรึกษา
มาตราส่วน 1 : 10	หน่วย UNIT : cm
	ปีการศึกษา : 2547

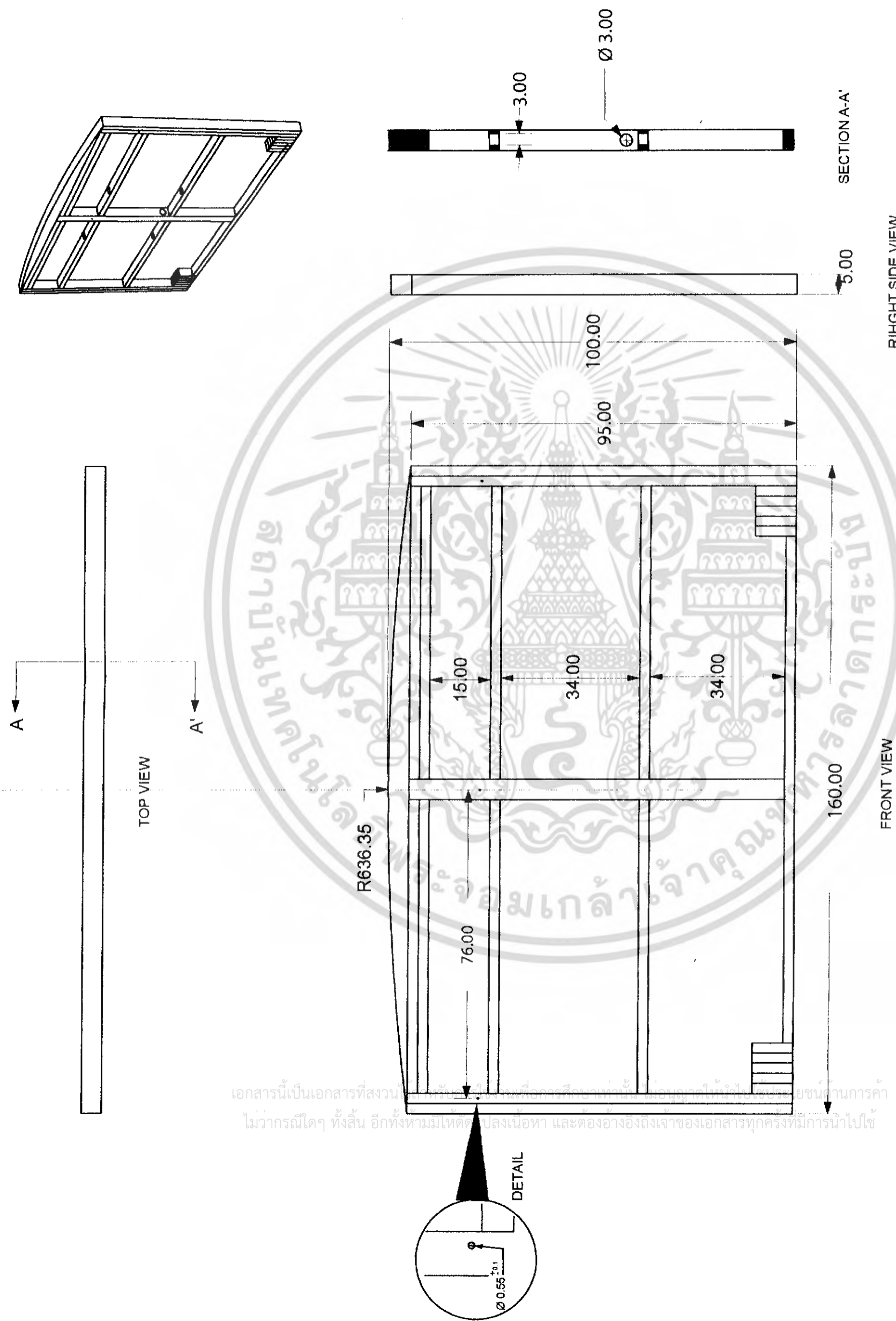

RIGHT SIDE VIEW

FRONT VIEW

SECTION A-A'

โครงการเสนอการออกแบบเฟอร์นิเจอร์สำหรับห้องประชุมสภาองค์การบริหารส่วนจังหวัด(อบจ.)	
ศึกษากรณีตัวอย่าง จังหวัด สมุทรสงคราม	
FURNITURE SET FOR PROVINCIAL ADMINISTRATION ORGANIZATION A CASE STUDY : SAMUTSONGKHAM	
สถาบันเทคโนโลยีพระจอมเกล้าเจ้าคุณทหารลาดกระบัง	7
คณะ สถาปัตยกรรมศาสตร์	ภาควิชา ศิลปอุตสาหกรรม
นายปรเมศวร์ เจริญพัฒนา	รหัส 43020120
ศศ.มานพ สุดสงวน	อาจารย์ที่ปรึกษา
มาตราส่วน 1 : 10	หน่วย UNIT : cm ปีการศึกษา 25-17

# Part 7

เอกสารนี้เป็นเอกสารที่สงวนลิขสิทธิ์ไว้สำหรับใช้เฉพาะในการศึกษาเท่านั้น ไม่อนุญาตให้นำไปเผยแพร่ภายนอก การค้า  
ไม่ว่ากรณีใดๆ ทั้งสิ้น อีกทั้งห้ามมิให้ตัดแปลงเนื้อหา และต้องอ้างอิงถึงเจ้าของเอกสารทุกครั้งที่มีการนำไปใช้

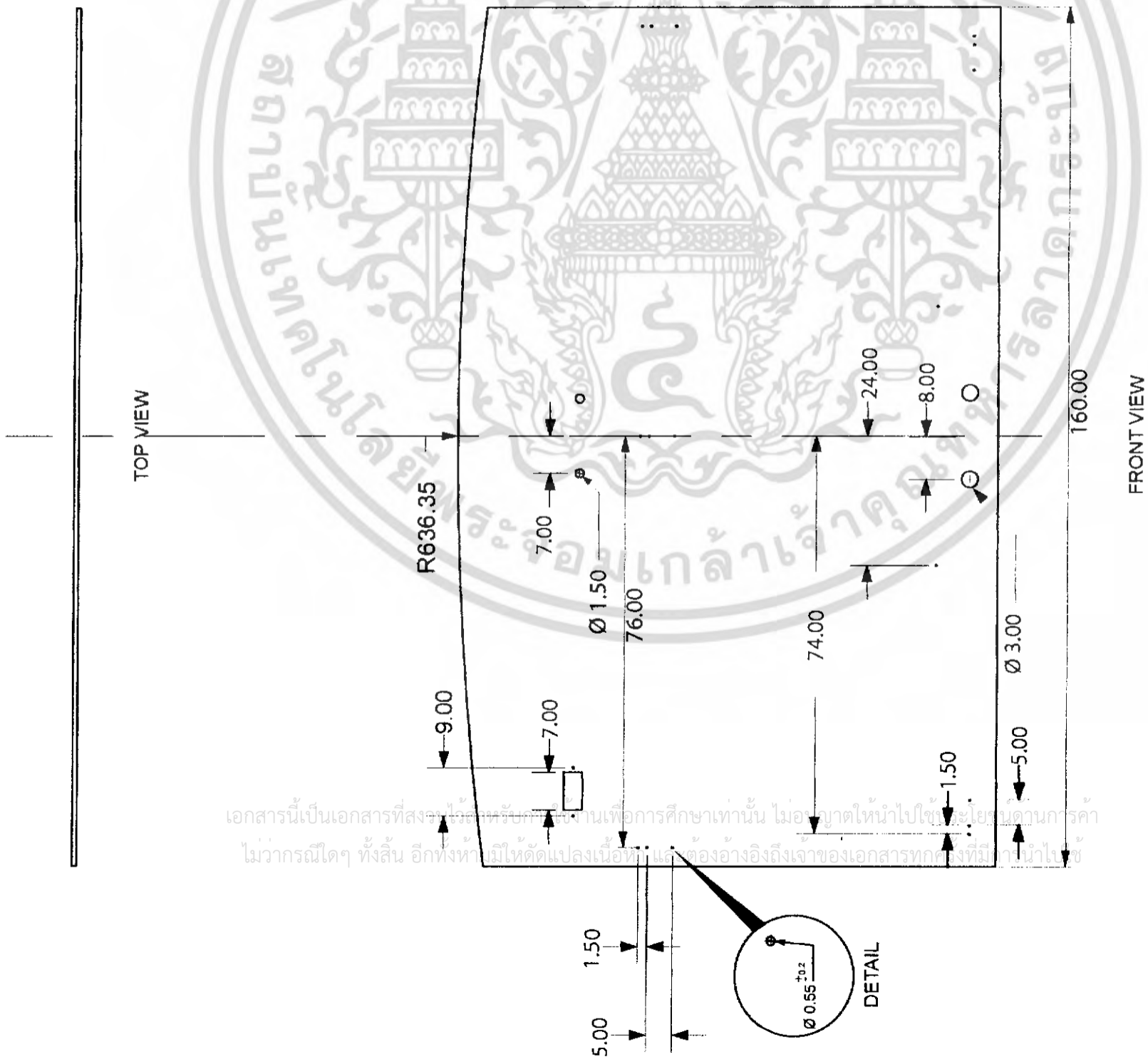
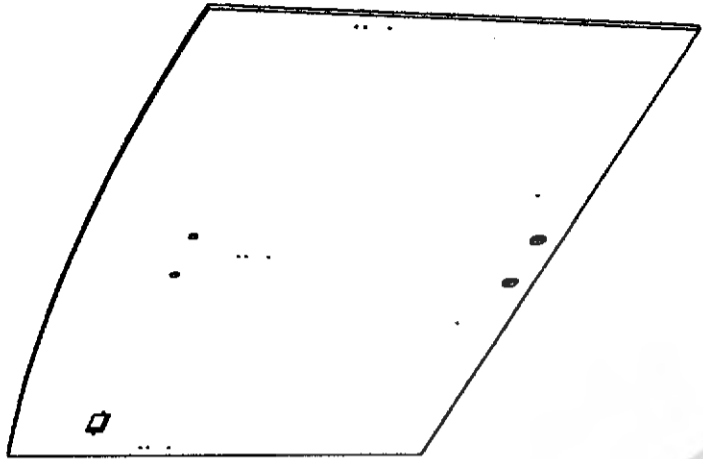

RIGHT SIDE VIEW

FRONT VIEW

# Part 8

โครงการเสนอแนะการออกแบบเฟอร์นิเจอร์สำหรับห้องประชุมสภาองค์กรการบริหารส่วนจังหวัด(เขต.) ศึกษากรณีตัวอย่าง จังหวัด สมุทรสงคราม		8	
สถาบันเทคโนโลยีพระจอมเกล้าเจ้าคุณทหารลาดกระบัง			
คณะ สถาบันวิศวกรรมศาสตร์	ภาควิชา ศิลปอุตสาหกรรม		
นายปรเมศร์ เจริญพัฒน์	รหัส 43020120		
ศศ.มานพ สุดสงวน	อาจารย์ที่ปรึกษา		
มาตราส่วน 1:10	หน่วย UNIT : cm	ปีการศึกษา 2547	

เอกสารนี้เป็นเอกสารที่สงวนไว้สำหรับศึกษาเท่านั้น ไม่อนุญาตให้นำไปใช้โดยไม่ผ่านการคำ  
ไม่ว่ากรณีใดๆ ทั้งสิ้น อีกทั้งห้ามมิให้ดัดแปลงเนื้อหา และต้องอ้างอิงถึงเจ้าของเอกสารทุกครั้งที่มีา นำไปใช้

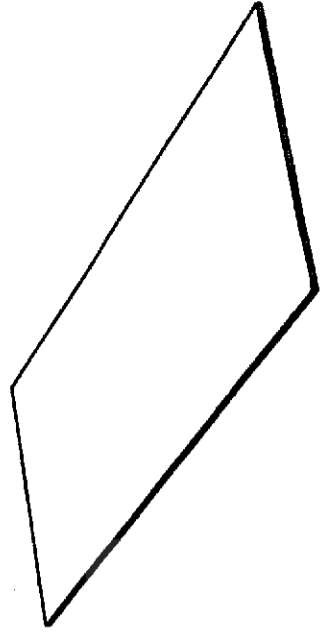

160.00

TOP VIEW

FRONT VIEW

RIGHT SIDE VIEW

เอกสารนี้เป็นเอกสารที่สงวนไว้สำหรับการใช้งานเพื่อการศึกษาเท่านั้น ไม่อนุญาตให้นำไปใช้ประโยชน์ด้านการค้า  
ไม่ว่ากรณีใดๆ ทั้งสิ้น อีกทั้งห้ามมิให้ตัดแปลงเนื้อหา และต้องอ้างอิงถึงเจ้าของเอกสารทุกครั้งที่มีการนำไปใช้

# Part 11

โครงการเสนอแนะการออกแบบเฟอร์นิเจอร์สำหรับห้องประชุมสภาองค์การบริหารส่วนจังหวัด(ขบจ.) ศึกษารณีตัวอย่าง จังหวัด สมุทรสงคราม		สถาบันเทคโนโลยีพระจอมเกล้าเจ้าคุณทหารลาดกระบัง		<b>9</b>
FURNITURE SET FOR PROVINCIAL ADMINISTRATION ORGANIZATION A CASE STUDY ; SAMUTSONGKHRAM		คณะ สถาปัตยกรรมศาสตร์ ภาควิชา ศิลปอุตสาหกรรม		
		นายประเมศร์ เจริญพัฒนา รหัส 43020120		
		ศศ.มานพ อุดสงวน อาจารย์ที่ปรึกษา		
มาตราส่วน 1: 10 หน่วย UNIT : cm ปีการศึกษา 2547				

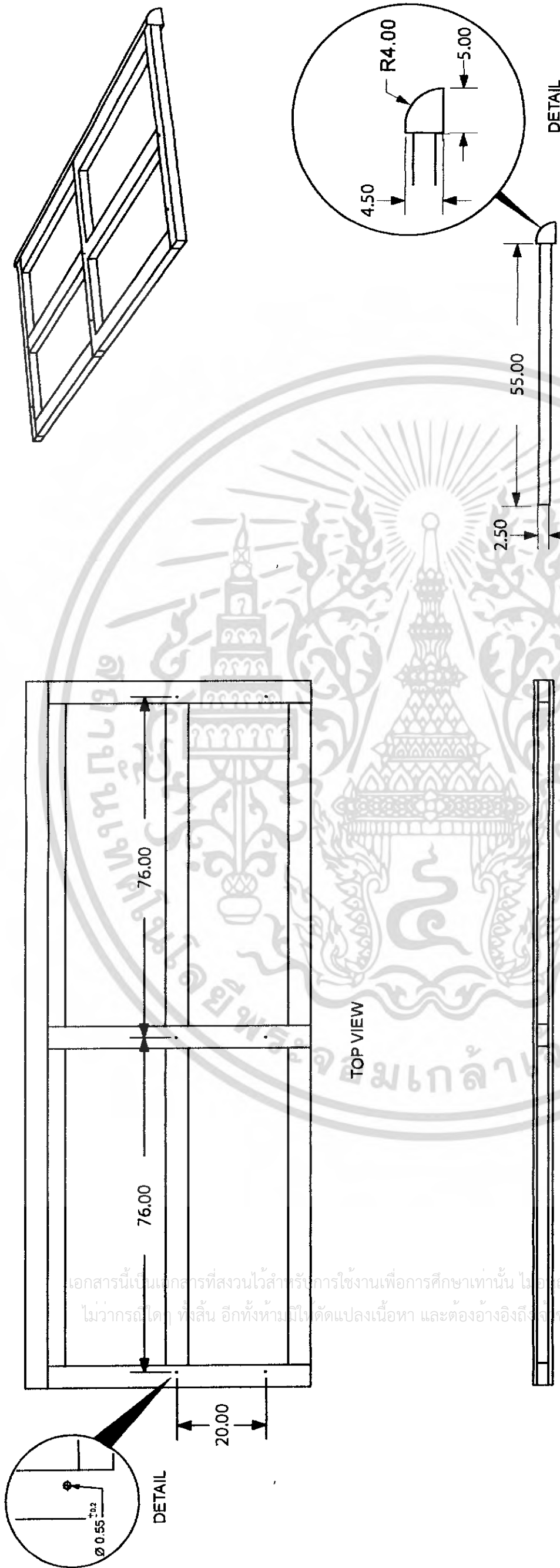

โครงการเสนอแนะการออกแบบเพื่อมีเจอรสำหรับห้องประชุมสภาองค์การบริหารส่วนจังหวัด(อบจ.) ศึกษากรณีตัวอย่าง จังหวัด สมุทรสงคราม	
FURNITURE SET FOR PROVINCIAL ADMINISTRATION ORGANIZATION A CASE STUDY ; SAMUTSONGKHERAM	
สถาบันเทคโนโลยีพระจอมเกล้าเจ้าคุณทหารลาดกระบัง	10
คณะ สถาปัตยกรรมศาสตร์	ภาควิชา ศิลปอุตสาหกรรม
นายปรเมศร์ เจริญพัฒนา	รหัส 43020120
ศ.สมานพ สุคตวงวน	อาจารย์ที่ปรึกษา
มาตราส่วน 1 : 10	หน่วย UNIT : cm ปีการศึกษา 2547

# Part 12

เอกสารนี้เป็นเอกสารที่สงวนไว้สำหรับการใช้งานเพื่อการศึกษาเท่านั้น ไม่อนุญาตให้นำไปใช้ประโยชน์ด้านการค้า  
ไม่ว่ากรณีใดๆ ทั้งสิ้น อีกทั้งห้ามแก้ไข ตัดแปลงเนื้อหา และต้องอ้างอิงถึงชื่อของเอกสารทุกครั้งที่มีการนำไปใช้

Part 15

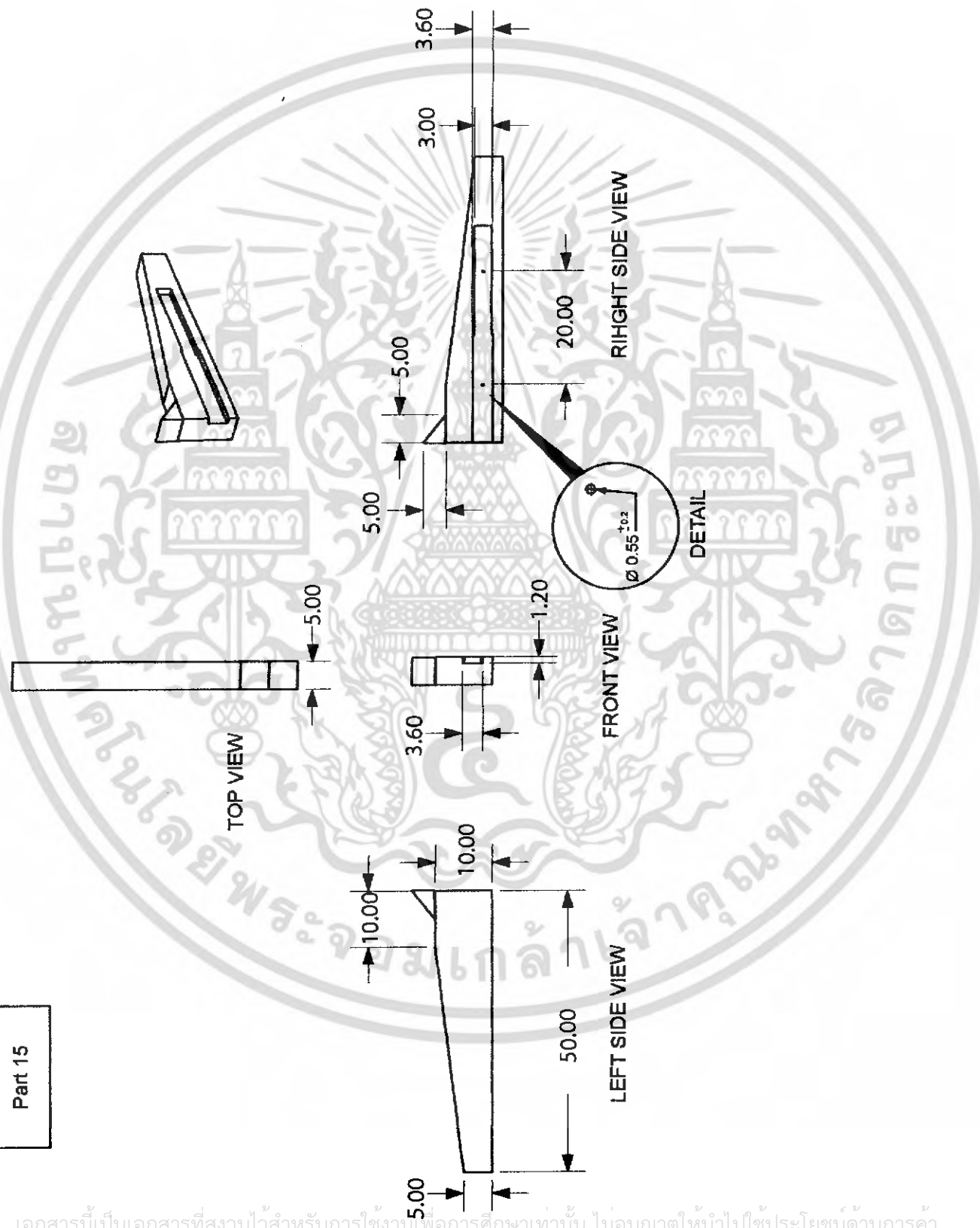

เอกสารนี้เป็นเอกสารที่สงวนไว้สำหรับการใช้งานเพื่อการศึกษาเท่านั้น ไม่อนุญาตให้นำไปใช้ประโยชน์ด้านการค้า  
ไม่ว่ากรณีใดๆ ทั้งสิ้น อีกทั้งห้ามมิให้ดัดแปลงเนื้อหา และต้องอ้างอิงถึงเจ้าของเอกสารทุกครั้งที่มีการนำไปใช้

โครงการเสนอแนะการออกแบบเฟอร์นิเจอร์สำหรับห้องประชุมสภาองค์การบริหารส่วนจังหวัด(อบจ.) ศึกษากรณีตัวอย่าง จังหวัด สมุทรสงคราม	
FURNITURE SET FOR PROVINCIAL ADMINISTRATION ORGANIZATION A CASE STUDY : SAMUTSONGKHRAM	
สถาบันเทคโนโลยีพระจอมเกล้าเจ้าคุณทหารลาดกระบัง	ภาควิชา ศิลปอุตสาหกรรม
คณะ สถาบันการบรมศাত্র	รหัส 43020120
นายประเสริฐ เจริญพัฒน์	อาจารย์ที่ปรึกษา
ศศ.ภานพ สุตสงวน	หน่วย UNIT : ๓๓
มาตราส่วน 1: 10	ปีการศึกษา 2547

# Part 15



Part 16

เอกสารนี้เป็นเอกสารที่สงวนไว้สำหรับการใช้งานเพื่อการศึกษาเท่านั้น ไม่อนุญาตให้นำไปใช้ประโยชน์ด้านการค้า  
ไม่ว่ากรณีใดๆ ทั้งสิ้น อีกทั้งห้ามมิให้ดัดแปลงเนื้อหา และต้องอ้างอิงถึงเจ้าของเอกสารทุกครั้งที่มีการนำไปใช้

โครงการเสนอแนะการออกแบบเฟอร์นิเจอร์สำหรับห้องรับแขกของกรมส่งเสริมการค้าระหว่างประเทศ(อบจ.) ศึกษารณคดีด้วยาง จังหวัด สมุทรสงคราม		โครงการเสนอแนะการออกแบบเฟอร์นิเจอร์สำหรับห้องประชุมสภาองค์การบริหารส่วนจังหวัด(อบจ.)	
FURNITURE SET FOR PROVINCIAL ADMINISTRATION ORGANIZATION A CASE STUDY : SAMUTSONGKHRAM			
สถาบันเทคโนโลยีพระจอมเกล้าเจ้าคุณทหารลาดกระบัง	ภาควิชา ศิลปอุตสาหกรรม	12	
คณะ สถาปัตยกรรมศาสตร์	รหัส 43020120		
นายปรเมศ เจริญพัฒน์	อาจารย์ที่ปรึกษา		
ศศ.มานพ สุดสงวน	หน่วย UNIT : cm	ปีการศึกษา 2547	
มาตราส่วน 1: 10			

# Part 16

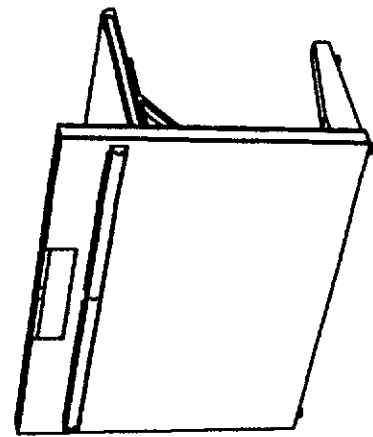

# ๓ ใ้ตระองประธานสภากองคการบรหการส่วนจ้งหวัด

เอกสารนี้เป็นเอกสารที่สงวนไว้สำหรับการใช้งานเพื่อการศึกษาเท่านั้น ไม่อนุญาตให้นำไปใช้ประโยชน์ด้านการค้า  
ไม่ว่ากรณีใดๆ ทั้งสิ้น อีกทั้งห้ามมิให้ดัดแปลงเนื้อหา และต้องอ้างอิงถึงเจ้าของเอกสารทุกครั้งที่มีการนำไปใช้

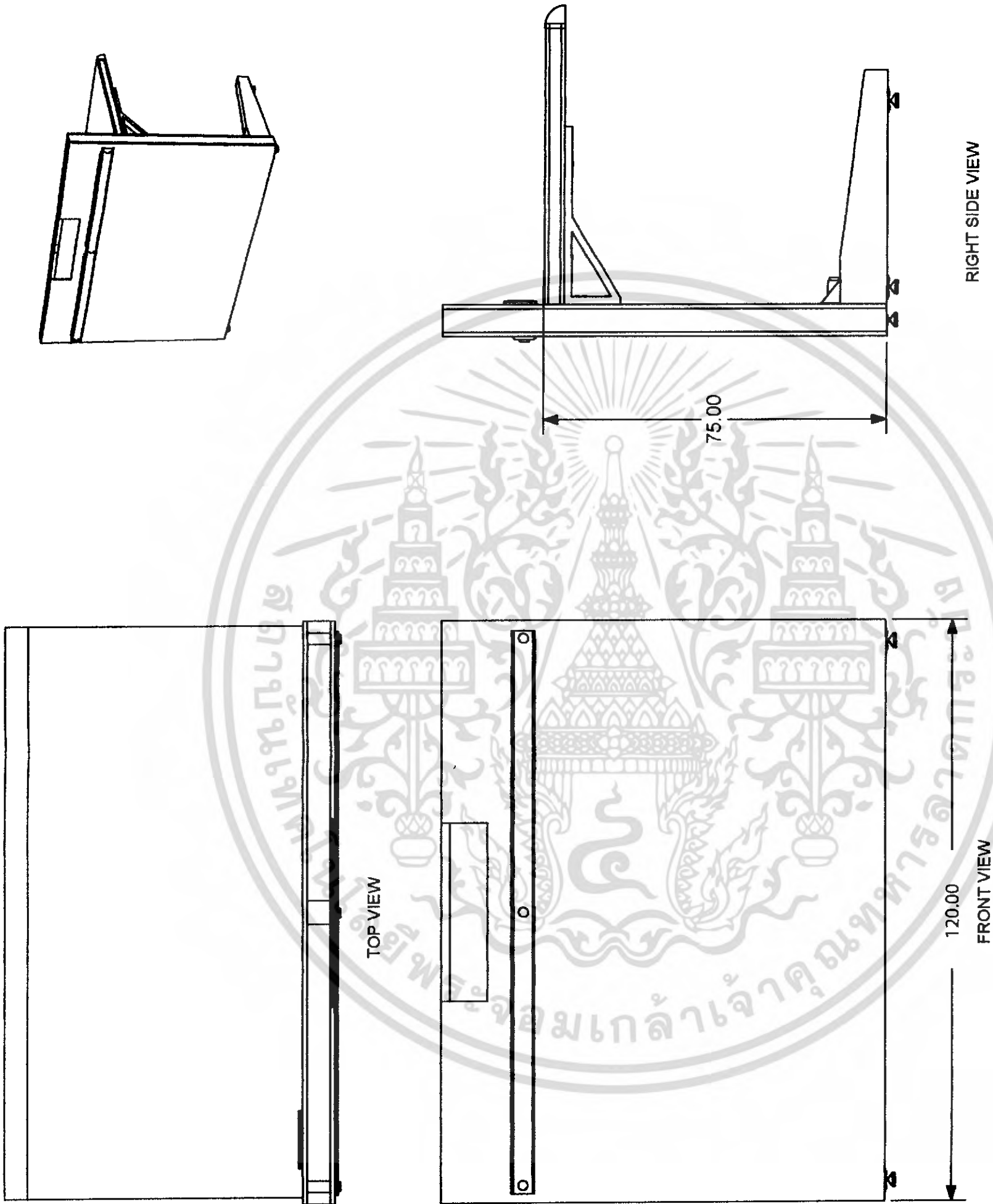

เอกสารนี้เป็นเอกสารที่สงวนไว้สำหรับการใช้งานเพื่อการศึกษาเท่านั้น ไม่อนุญาตให้นำไปใช้ประโยชน์ด้านการค้า  
ไม่ว่ากรณีใดๆ ทั้งสิ้น อีกทั้งห้ามมิให้ตัดแปลงเนื้อหา และต้องอ้างอิงถึงเจ้าของเอกสารทุกครั้งที่มีการนำไปใช้

# Multiview

โครงการเสนอแนะการออกแบบเฟอร์นิเจอร์สำหรับห้องประชุมสภาองค์การบริหารส่วนจังหวัด(อบจ.) ศึกษาระดับมัธยมศึกษา จังหวัด สมุทรสงคราม		13	
สถาบันเทคโนโลยีพระจอมเกล้าเจ้าคุณทหารลาดกระบัง			
คณะ สถาบันพระจอมเกล้าเจ้าคุณทหารลาดกระบัง	ภาควิชา ศิลปอุตสาหกรรม		
นายปรเมศวร์ เจริญพัฒนา	รหัส 43020120		
ศ.ภ.มานพ สุดสงวน	อาจารย์ที่ปรึกษา		
มาตราส่วน 1 : 10	หน่วย UNIT : cm	ปีการศึกษา 2547	

# Multiview

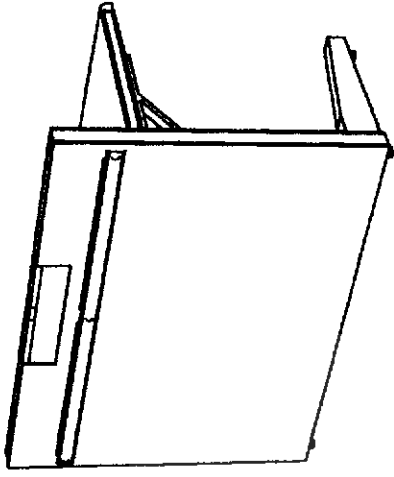

BACK VIEW

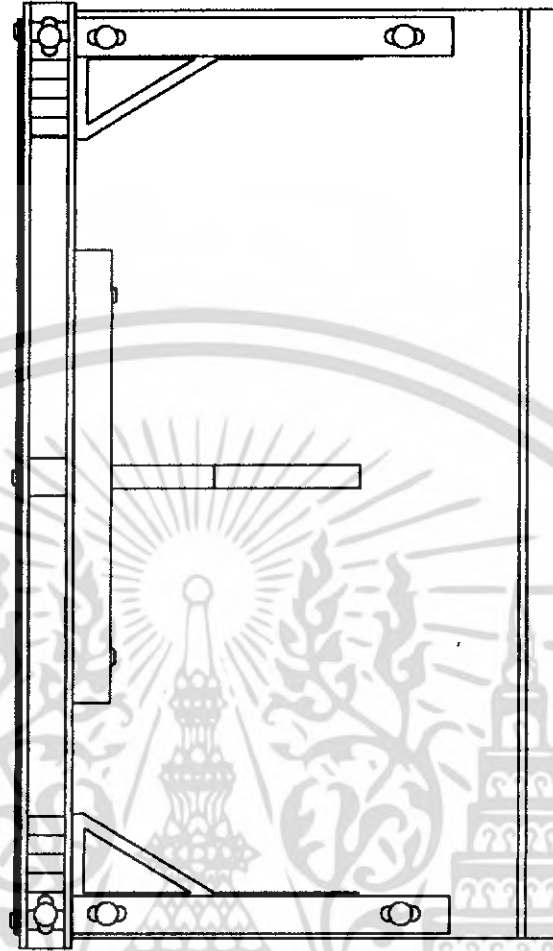

BOTTOM VIEW

เอกสารนี้เป็นเอกสารที่สงวนไว้สำหรับกรใช้งานเพื่อการศึกษาเท่านั้น ไม่อนุญาตให้ทำไปใช้ประโยชน์ด้านการค้า  
ไม่ว่ากรณีใดๆ ทั้งสิ้น อีกทั้งห้ามมิให้ดัดแปลงเนื้อหา และต้องอ้างอิงถึงเจ้าของเอกสารทุกครั้งที่มีการนำไปใช้

# Mutiview

โครงการเสนอแนะการออกแบบเพื่อมีเงื่อนไขสำหรับห้องประชุมสภาองค์การบริหารส่วนจังหวัด(เขตขง.) ศึกษารณมีตัวอง จังหวัด สมุทรสงคราม		14	
สถาบันเทคโนโลยีพระจอมเกล้าเจ้าคุณทหารลาดกระบัง			
คณะ สถาปัตยกรรมศาสตร์	ภาควิชา ศิลปอุตสาหกรรม		
นายปรเมศร์ เจริญพัฒน์	รหัส 43020120		
ศ.มณฑุ สุตสว่าง	อาจารย์ที่ปรึกษา		
มาตราส่วน 1:10	หน่วย UNIT : cm	ปีการศึกษา 2547	

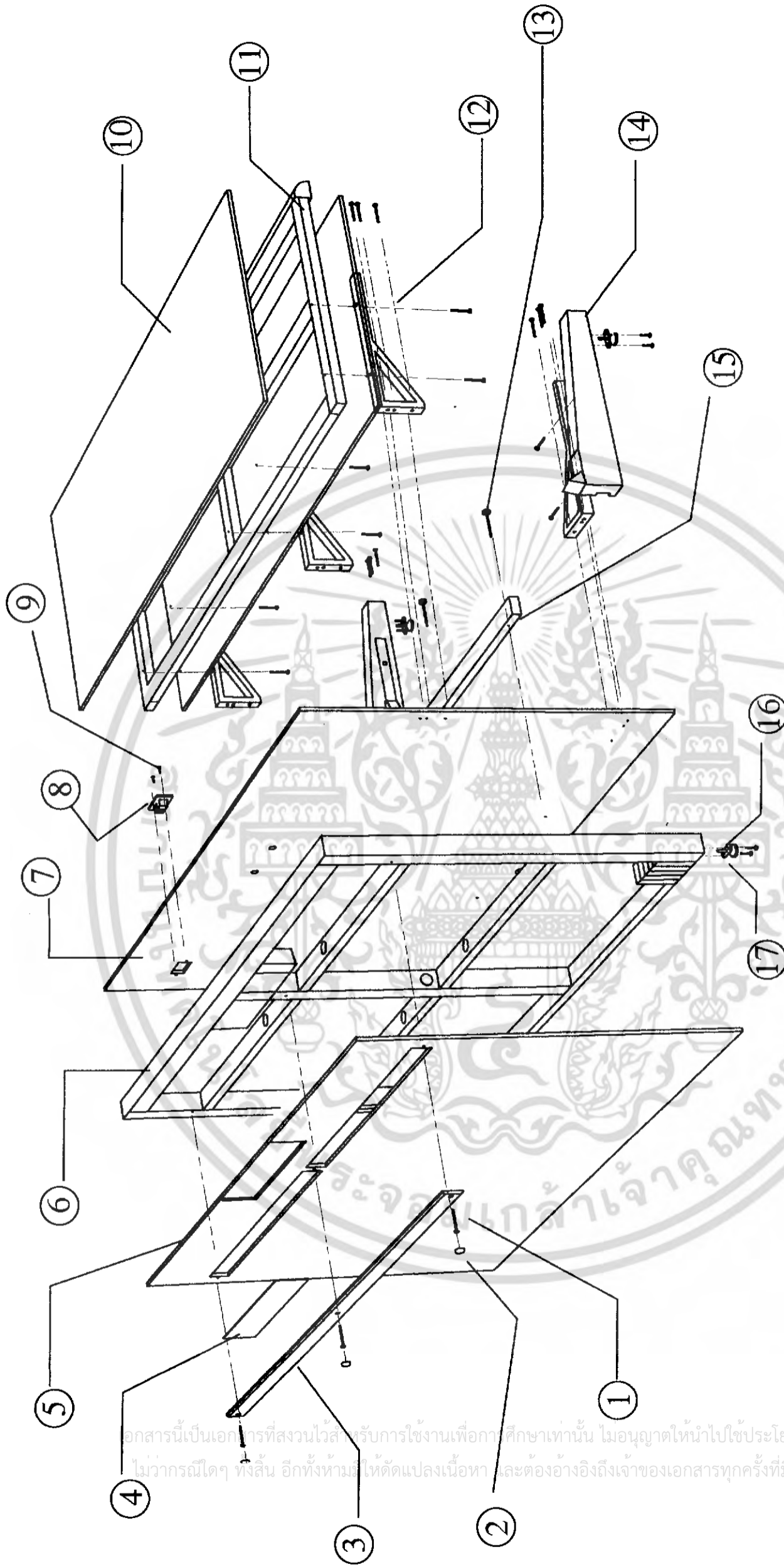

เอกสารนี้เป็นเอกสารที่สงวนไว้สำหรับการใช้งานเพื่อการศึกษาเท่านั้น ไม่อนุญาตให้นำไปใช้ประโยชน์ด้านการค้า  
ไม่ว่ากรณีใดๆ ทั้งสิ้น อีกทั้งห้ามมิให้ดัดแปลงเนื้อหา และต้องอ้างอิงถึงเจ้าของเอกสารทุกครั้งที่มีการนำไปใช้

# Assembly

โครงการเสนอแนะการออกแบบเฟอร์นิเจอร์สำหรับห้องประชุมสภาองค์การบริหารส่วนจังหวัด(ขอจ.) ศึกษารณีตัวอย่าง จังหวัด สมุทรสงคราม		FURNITURE SET FOR PROVINCIAL ADMINISTRATION ORGANIZATION A CASE STUDY : SAMUTSONGKHRAM	
สถาบันเทคโนโลยีพระจอมเกล้าเจ้าคุณทหารลาดกระบัง	ภาควิชา ศิลปอุตสาหกรรม	15	
คณะ สถาปัตยกรรมศาสตร์	รหัศ -33020120		
นายปรเมศร์ เจริญพัฒน์	อาจารย์ที่ปรึกษา		
ศศ.มานพ สุดสงวน	หน่วย UNIT : cm ปีการศึกษา 2547		

No.	Name	Material	Process	Color/Finishing	Quantity	Remarks
1	สกรู	Stp	-	-	25	Ø 5x50 mm
2	ขอบหนา	ไมะหยา	ไส ,ตัด	พ่นดำตามแต่งHairlineสีเงิน	1	หน้าตัด 2x1 นิ้ว
3	ปุ่มครอบ	Stp	-	-	5	Ø 2 mm
4	แผ่นป้ายชื่อ	อะคริลิก	ตัด	ใส	1	หนา 3 mm
5	แผ่นปิดหน้าโครง	Particle Board	ตัด	Laminate Oak เจม	1	หนา 9 mm
6	โครงไม้	ไมะหยา	ไส ,ตัด	ธรรมชาติ	1	หน้าตัด 2x1 นิ้ว
7	แผ่นปิดหลังโครง	Particle Board	ตัด,เจาะ	Laminate Oak เจม	1	หนา 9 mm
8	หน้ากากปลั๊กไฟ	Stp	-	-	1	ชื่อ TCL
9	พรมมปลั๊กต่อ	Stp	-	-	10	Ø 5x25 mm
10	สกรู	Particle Board	ตัด	Laminate Oak เจม	2	หนา 9 mm
11	แผ่นปิดหน้าtop	ไมะหยา	ไส ,ตัด	ธรรมชาติ	1	หน้าตัด 2x1 นิ้ว
12	โครงพื่นtop	Stp	-	-	5	Hafele cat.no 287.41.915
13	บานพับ	Stp	-	-	2	Ø 6x70 mm
14	สกรู	ไมะหยา	ไส ,ตัด	พ่นดำตาม	2	หน้าตัด 2x1 นิ้ว
15	ขาพับ	Particle Board	ตัด	Laminate Oak เจม	1	หนา 25 mm
16	ที่พับเทา	Stp	-	-	2	-
17	เตารับขาปรับ	Stp	-	-	2	Ø 3 x50 mm

# Specification

โครงการเสนอแนะการออกแบบเฟอร์นิเจอร์สำหรับห้องประชุมสภาองค์การบริหารส่วนจังหวัด(อบจ.)

ศึกษากรณีตัวอย่าง จังหวัด สมุทรสงคราม

FURNITURE SET FOR PROVINCIAL ADMINISTRATION ORGANIZATION A CASE STUDY : SAMUTSONGKHIRAM

สถาบันเทคโนโลยีพระจอมเกล้าเจ้าคุณทหารลาดกระบัง

คณะ สถาปัตยกรรมศาสตร์ ภาควิชา ศิลปอุตสาหกรรม

นายปรเมศร์ เจริญพัฒน์ รหัส 43020120

ศศ.มณฑล สุดสงวน อาจารย์ที่ปรึกษา

ขนาดส่วน 1: 10 หน่วย UNIT : cm ปีการศึกษา 2547

16

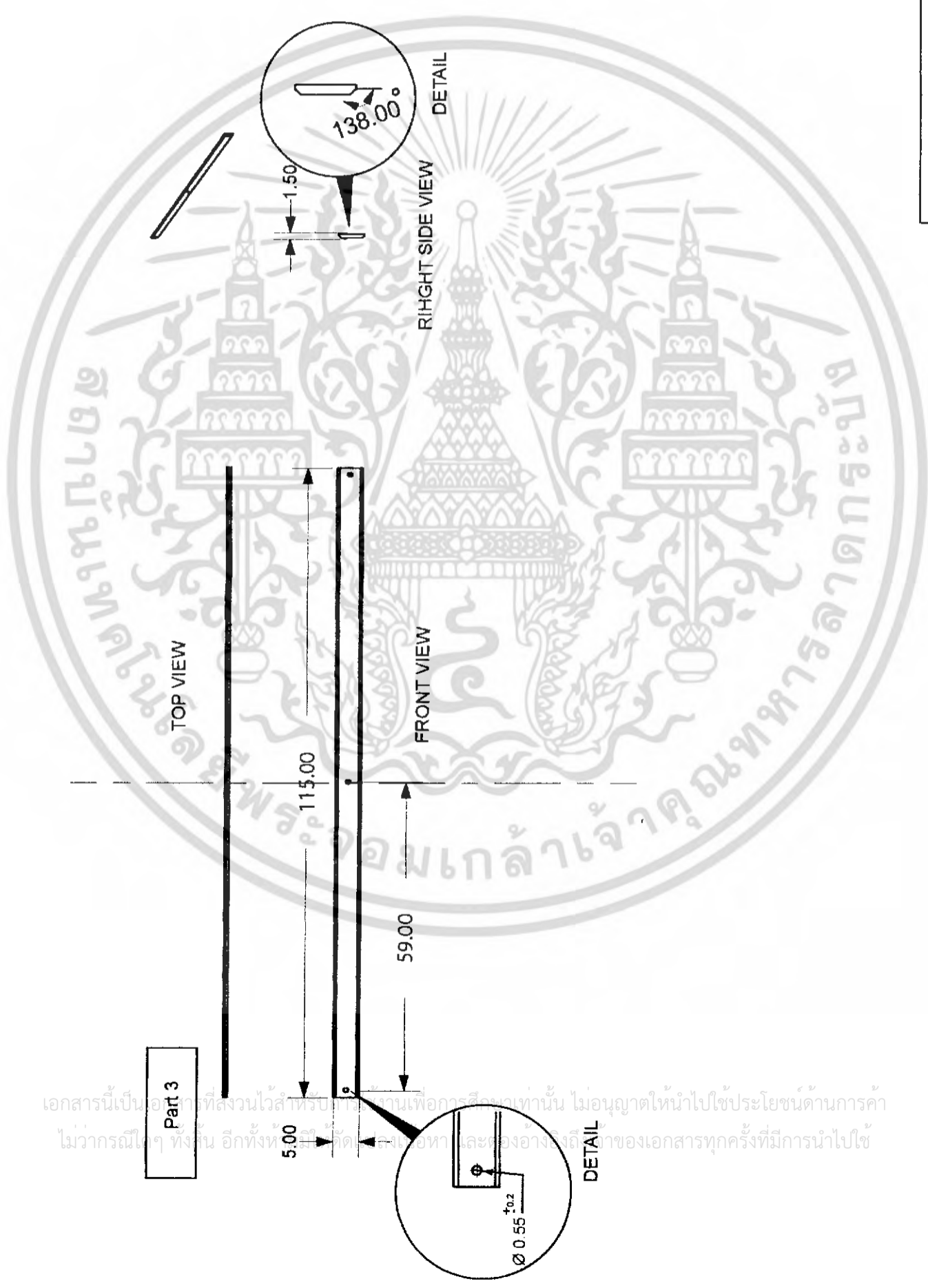

เอกสารนี้เป็นเอกสารที่สงวนไว้สำหรับใช้ในงานเพื่อการสื่อสารเท่านั้น ไม่อนุญาตให้นำไปใช้ประโยชน์ด้านการค้า  
ไม่ว่ากรณีใดๆ ทั้งสิ้น อีกทั้งยังมีลิขสิทธิ์และสงวนสิทธิ์ในเอกสารทุกครั้งที่มีการนำไปใช้

# Part 3

โครงการเสนอแนะการออกแบบเฟอร์นิเจอร์สำหรับห้องประชุมสภาองค์การบริหารส่วนจังหวัด(อบจ.) ศึกษากรณีตัวอย่าง จังหวัด สมุทรสงคราม		17	
FURNITURE SET FOR PROVINCIAL ADMINISTRATION ORGANIZATION A CASE STUDY : SAMUTSONGKHIRAM			
สถาบันเทคโนโลยีพระจอมเกล้าเจ้าคุณทหารลาดกระบัง	ภาควิชา ศิลปอุตสาหกรรม		
คณะ สถาปัตยกรรมศาสตร์	รหัส 43020120		
นายปรเมศวร์ เจริญพัฒน์	อาจารย์ที่ปรึกษา		
ศ.ศ.มานพ สุดสงวน	อาจารย์ที่ปรึกษา		
มาตราส่วน 1: 10	หน่วย UNIT : cm	ปีการศึกษา 2547	

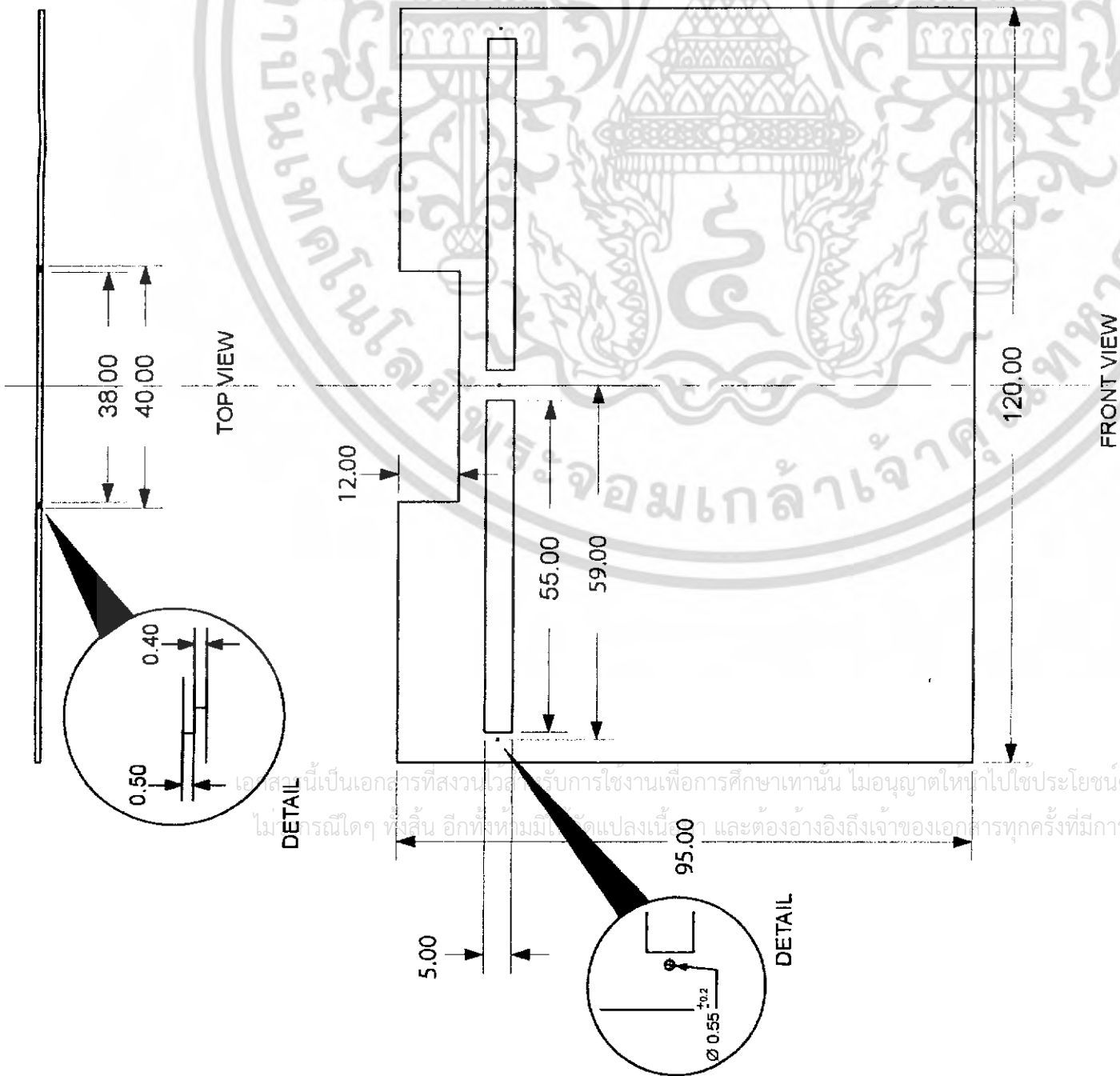
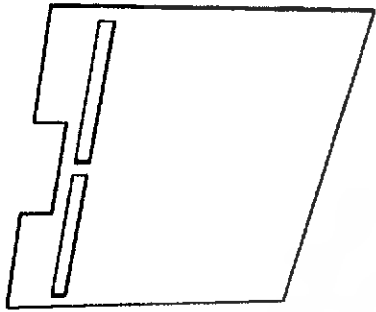

RIGHT SIDE VIEW

FRONT VIEW

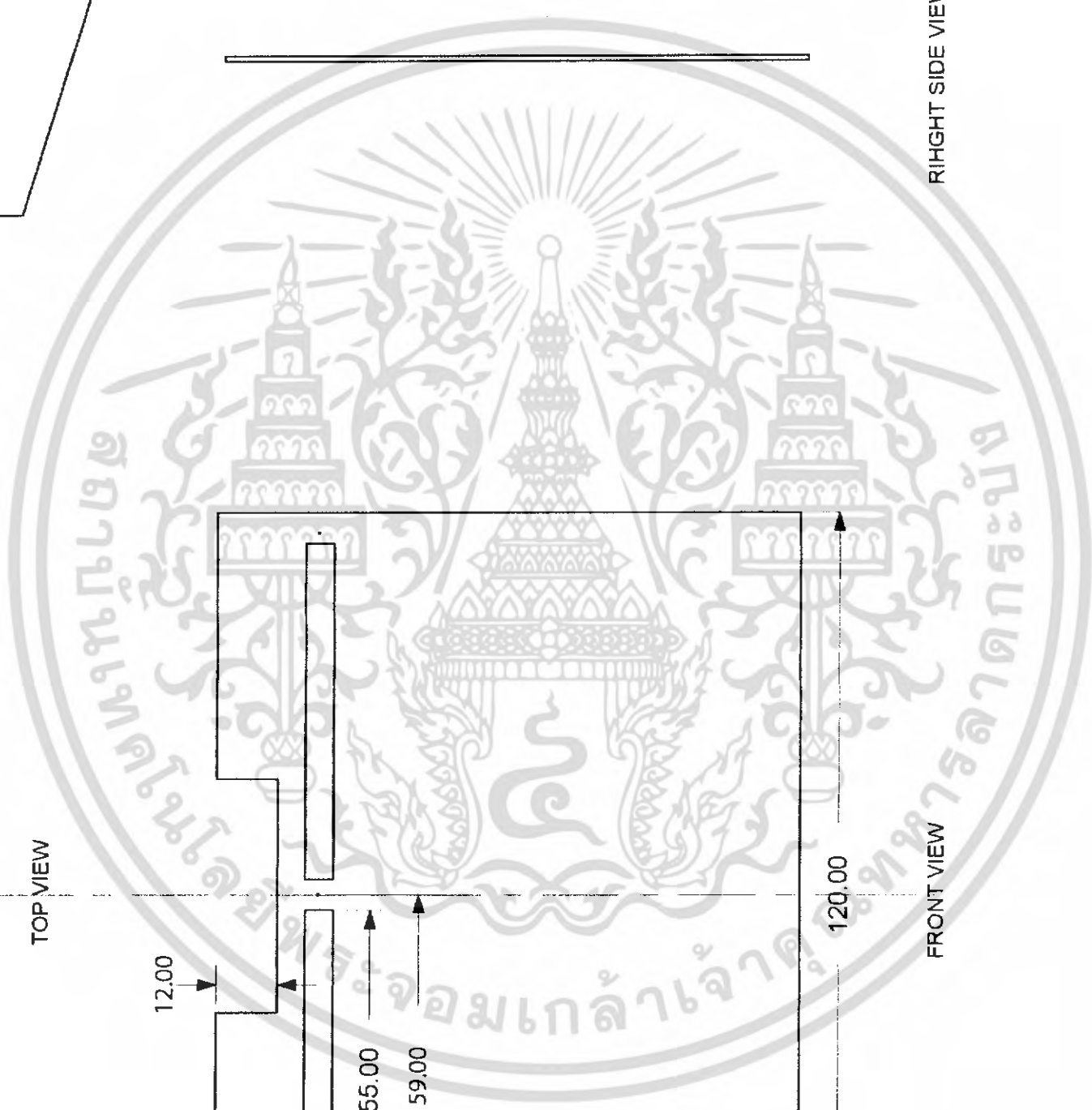

# Part 5

โครงการเสนอแนะการออกแบบเฟอร์นิเจอร์สำหรับห้องประชุมสภาองค์การบริหารส่วนจังหวัด(อบจ.) ศึกษากรณีสืบสวน จังหวัด สมุทรสงคราม		สถาบันเทคโนโลยีพระจอมเกล้าเจ้าคุณทหารลาดกระบัง	
		คณะ สถาปัตยกรรมศาสตร์	ภาควิชา ศิลปอุตสาหกรรม
		นายปรเมศร์ เจริญพัฒน์	รหัส 43020120
		ศศ.มานพ สุตสว่าง	อาจารย์ที่ปรึกษา
มาตราส่วน 1:10	หน่วย UNIT : cm	ปีการศึกษา 2547	18

เอกสารนี้เป็นเอกสารที่สงวนไว้สำหรับการใช้งานเพื่อการศึกษาเท่านั้น ไมอนุญาตให้ไปใช้ประโยชน์ด้านการค้า  
ไม่การณใด ๆ ฟ่งอื่น อีกทั้งห้ามมีการดัดแปลงเนื้อหา และต้องอ้างอิงถึงเจ้าของเอกสารทุกครั้งที่มีการนำไปใช้

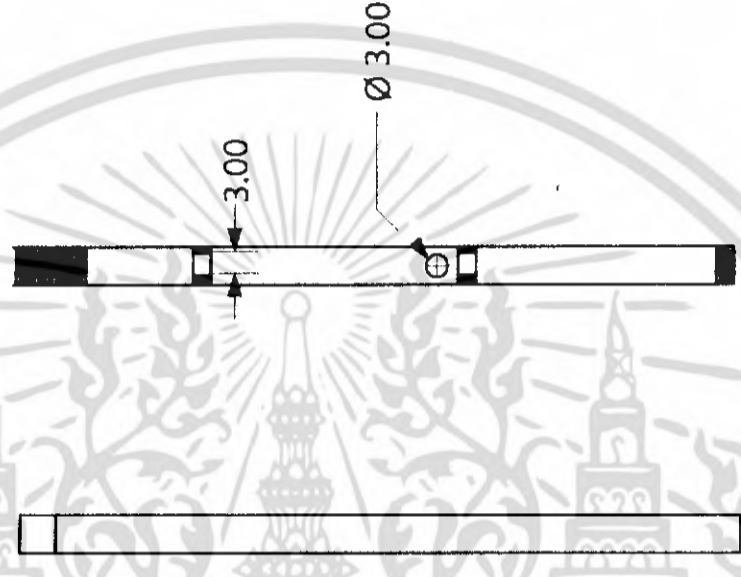
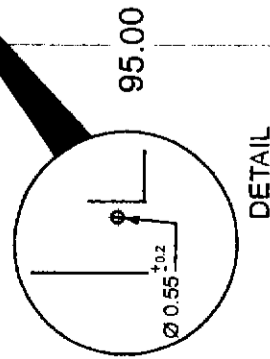
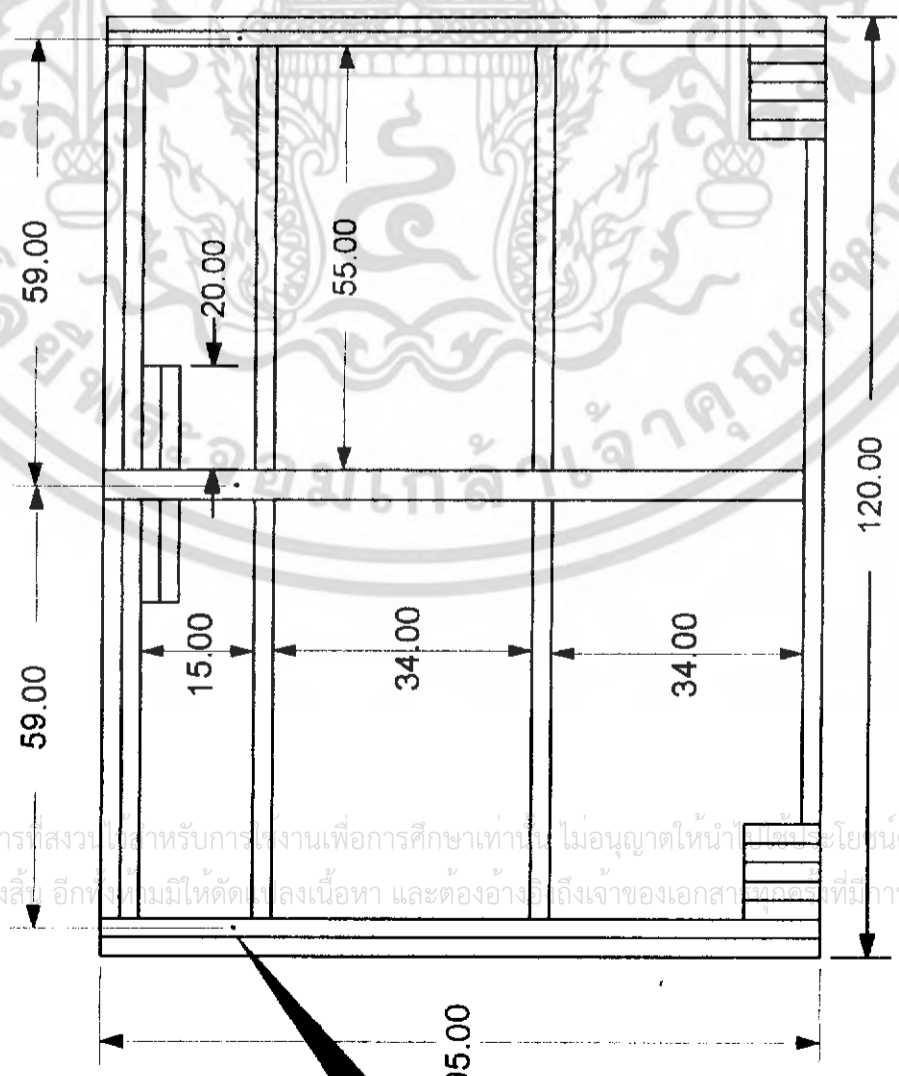
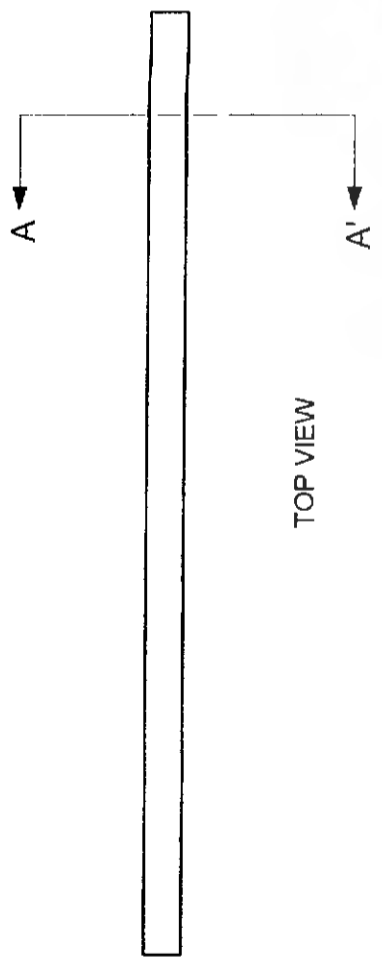
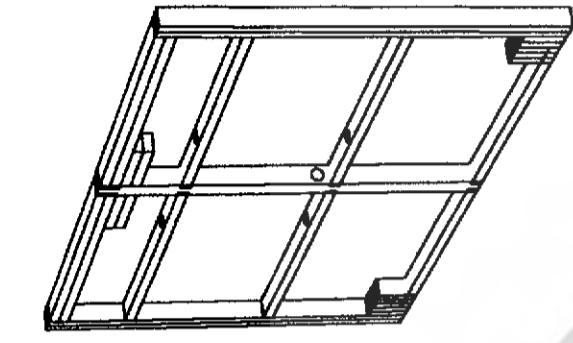

SECTION A-A'

RIGHT SIDE VIEW

FRONT VIEW

เอกสารนี้เป็นเอกสารที่สงวนไว้สำหรับการใช้งานเพื่อการศึกษาเท่านั้น ไม่อนุญาตให้นำไปเผยแพร่โดยไม่ผ่านการคำ  
 ปรึกษาคณะกรรมการฯ ทั้งสิ้น อีกทั้งยังมีให้คัดลอกเนื้อหา และต้องอ้างอิงถึงเจ้าของเอกสารชุดนี้ที่มีการนำไปใช้

โครงการเสนอแนะการออกแบบเฟอร์นิเจอร์สำหรับห้องประชุมสภาองค์การบริหารส่วนจังหวัด(เขตบง.) ศึกษากรณีตัวอย่าง จังหวัด สมุทรสงคราม		19	
สถาบันเทคโนโลยีพระจอมเกล้าเจ้าคุณทหารลาดกระบัง			
คณะ สถาปัตยกรรมศาสตร์	ภาควิชา ศิลปอุตสาหกรรม		
นายปรเมศวร์ เจริญพัฒนา	รหัส +3020120		
ศศมานพ สุดสงวน	อาจารย์ที่ปรึกษา		
มาตราส่วน 1:10	หน่วย UNIT : cm	ปีการศึกษา 2547	

# Part 6

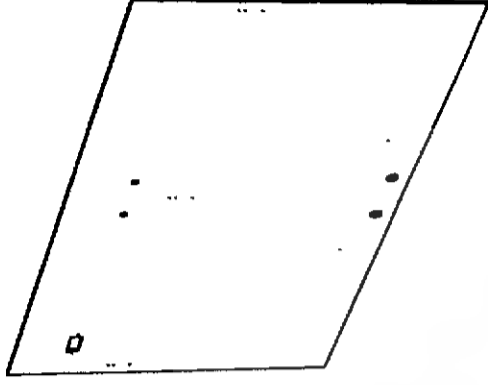

TOP VIEW

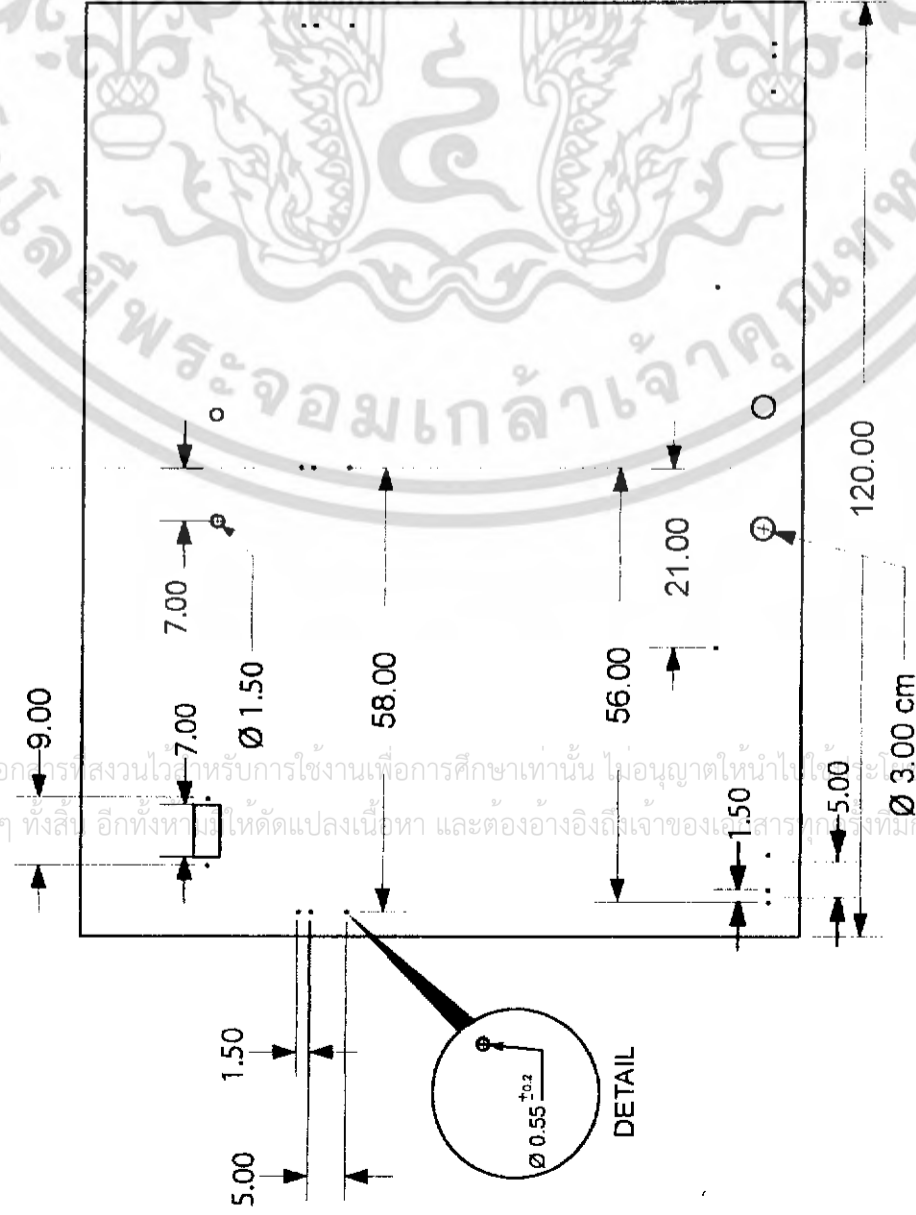

FRONT VIEW

RIGHT SIDE VIEW

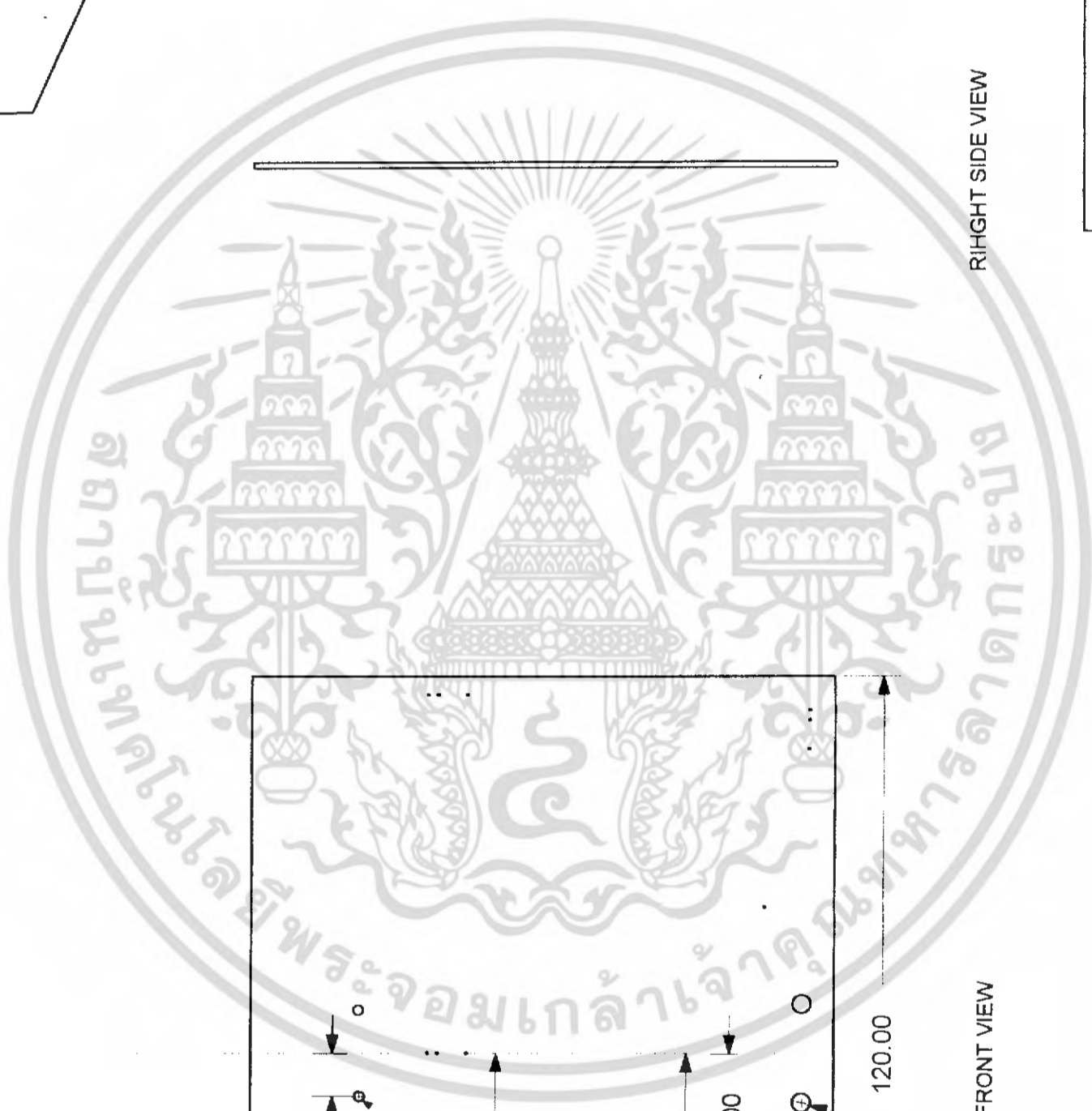

เอกสารนี้เป็นเอกสารสงวนไว้สำหรับการใช้งานเพื่อการศึกษาเท่านั้น ไม่อนุญาตให้นำไปใช้โดยไม่ผ่านการคำ  
ไม่ว่ากรณีใดๆ ทั้งสิ้น อีกทั้งห้ามให้ตัดแปลงเนื้อหา และต้องอ้างอิงถึงเจ้าของเอกสารทุกครั้งที่มีการนำไปใช้

โครงการเสนอแนะการออกแบบเฟอร์นิเจอร์สำหรับห้องประชุมสภาองค์การบริหารส่วนจังหวัด(อบจ.) ศึกษากรณีตัวอย่าง จังหวัด สมุทรสงคราม		สถาบันเทคโนโลยีพระจอมเกล้าเจ้าคุณทหารลาดกระบัง	
FURNITURE SET FOR PROVINCIAL ADMINISTRATION ORGANIZATION A CASE STUDY : SAMUTSONGKHRAM		คณะ สถาปัตยกรรมศาสตร์	
		นายปณเมศร์ เดวีญพัฒน์	
		ศส.มานพ สุดสงวน	
		ภาควิชา ศิลปอุตสาหกรรม	
		รหัส -13020120	
		อาจารย์ที่ปรึกษา	
		ปีการศึกษา 2547	
		หน่วย UNIT : cm	
		มาตราส่วน 1 : 10	
		ปีการศึกษา 2547	

# Part 7

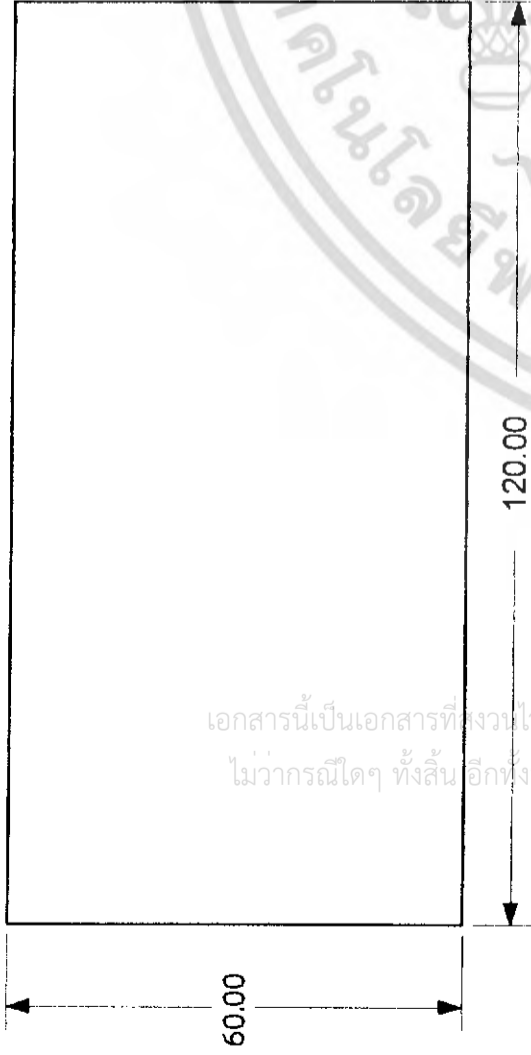

TOP VIEW



FRONT VIEW



RIGHT SIDE VIEW

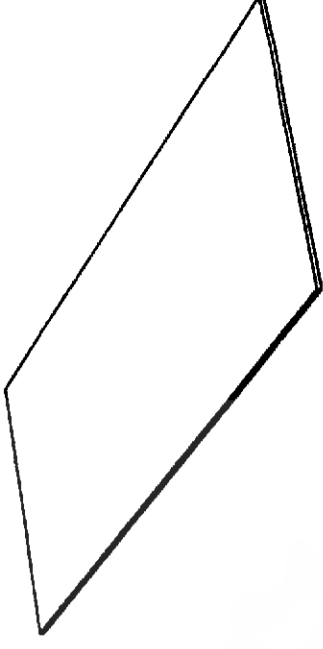

เอกสารนี้เป็นเอกสารที่สงวนไว้สำหรับการใช้งานเพื่อการศึกษาเท่านั้น ไม่อนุญาตให้นำไปใช้ประโยชน์ด้านการค้า  
ไม่ว่ากรณีใดๆ ทั้งสิ้น อีกทั้งห้ามมิให้ตัดแปลงเนื้อหา และต้องอ้างอิงถึงเจ้าของเอกสารทุกครั้งที่มีการนำไปใช้

# Part 10

โครงการเสนอแนะการออกแบบเพอเทอเรนเจอร์สำหรับห้องประชุมสภาองค์การบริหารส่วนจังหวัด(เขบจ.) ศึกษากรณีตัวอย่าง จังหวัด สุพรรณบุรี		ศึกษาการนำตัวอย่าง จังหวัด สุพรรณบุรี	
FURNITURE SET FOR PROVINCIAL ADMINISTRATION ORGANIZATION A CASE STUDY : SAMUTSONGKHRAM			
สถาบันเทคโนโลยีพระจอมเกล้าเจ้าคุณทหารลาดกระบัง	คณะ ภาควิชา ศิลปอุตสาหกรรม	21	
นายปรเมศร์ เจริญทัศน์	รหัส 43020120		
ศศ.มณฑล สุตสงวน	อาจารย์ที่ปรึกษา		
มาตราส่วน 1 : 10	หน่วย UNIT : cm	ปีการศึกษา 2547	

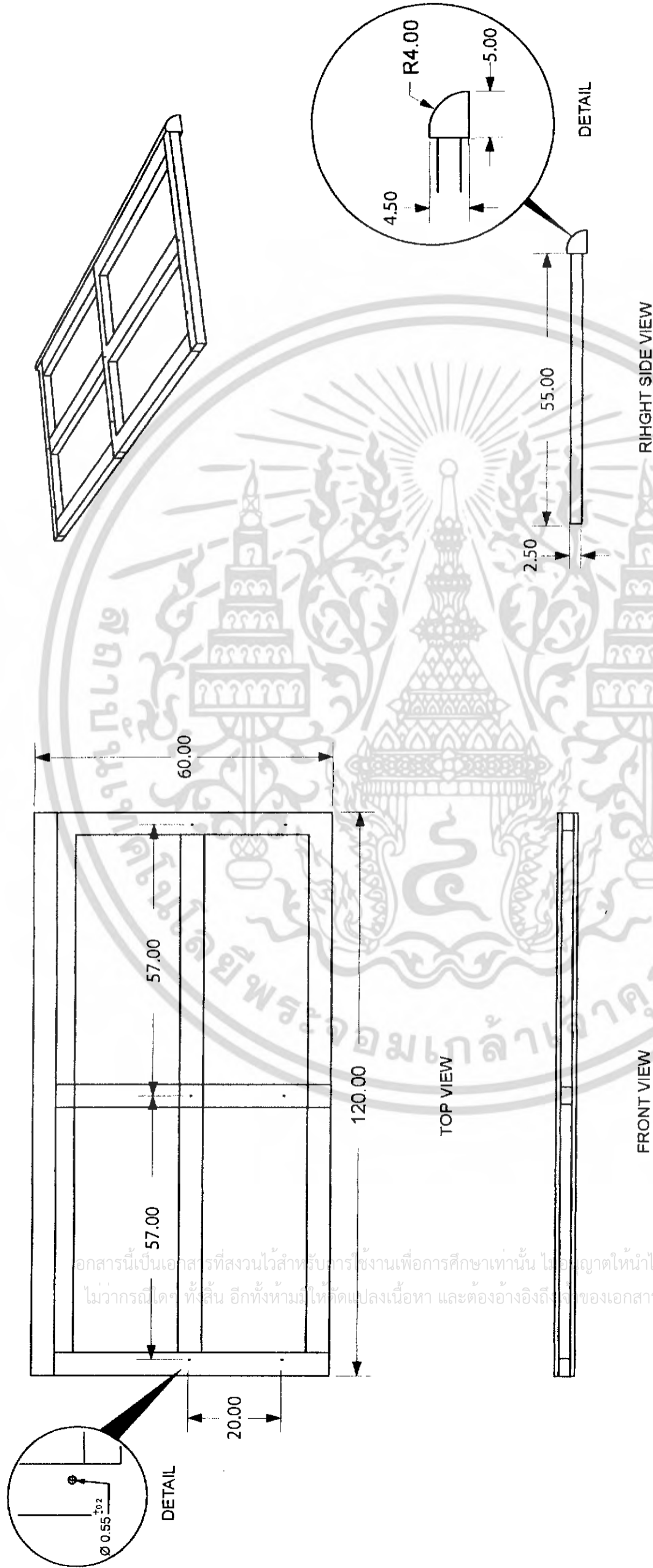

# Part 11

โครงการเสนอแนะการออกแบบเฟอร์นิเจอร์สำหรับห้องประชุมสภาองค์การบริหารส่วนจังหวัด(เขตจ.) ศึกษการณืตัวออก จังหวัด สมุทรสงคราม		FURNITURE SET FOR PROVINCIAL ADMINISTRATION ORGANIZATION A CASE STUDY : SAMUTSONGKHRAM	
สถาบันเทคโนโลยีพระจอมเกล้าเจ้าคุณทหารลาดกระบัง	ภาควิชา ศิลปอุตสาหกรรม	ปีการศึกษา	2547
คณะ สถาปัตยกรรมศาสตร์	รหัส 43020120	หน่วย	2.547
นายประเมษฐ์ เจริญพัฒน์	อาจารย์ที่ปรึกษา	ชื่อ	
ศศ.มานพ สุดดวงม		ชื่อ	
มาตราส่วน 1 : 10	หน่วย UNIT : cm	ปีการศึกษา	2547

เอกสารนี้เป็นเอกสารที่สงวนไว้สำหรับการใช้งานเพื่อการศึกษาเท่านั้น ไม่อนุญาตให้นำไปใช้ประโยชน์ด้านการค้า  
ไม่ว่ากรณีใดๆทั้งสิ้น อีกทั้งห้ามมิให้คัดลอกเนื้อหา และต้องอ้างอิงถึงชื่อของเอกสารทุกครั้งที่มีการนำไปใช้

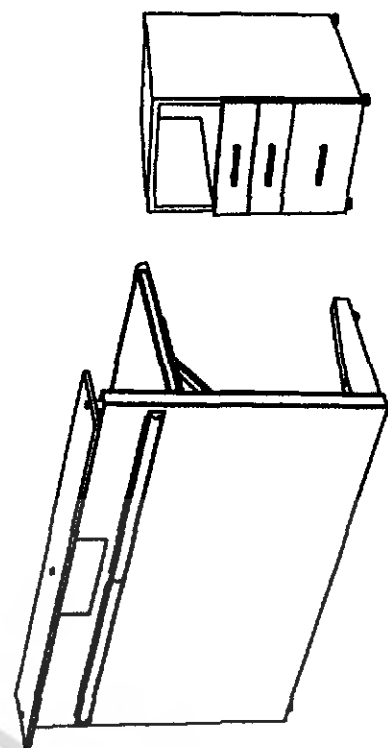

# ๓๗ โตะเลขานุการสภาองค์การบริหารส่วนจังหวัด

เอกสารนี้เป็นเอกสารที่สงวนไว้สำหรับการใช้งานเพื่อการศึกษาเท่านั้น ไม่อนุญาตให้นำไปใช้ประโยชน์ด้านการค้า  
ไม่ว่ากรณีใดๆ ทั้งสิ้น อีกทั้งห้ามมิให้ดัดแปลงเนื้อหา และต้องอ้างอิงถึงเจ้าของเอกสารทุกครั้งที่มีการนำไปใช้

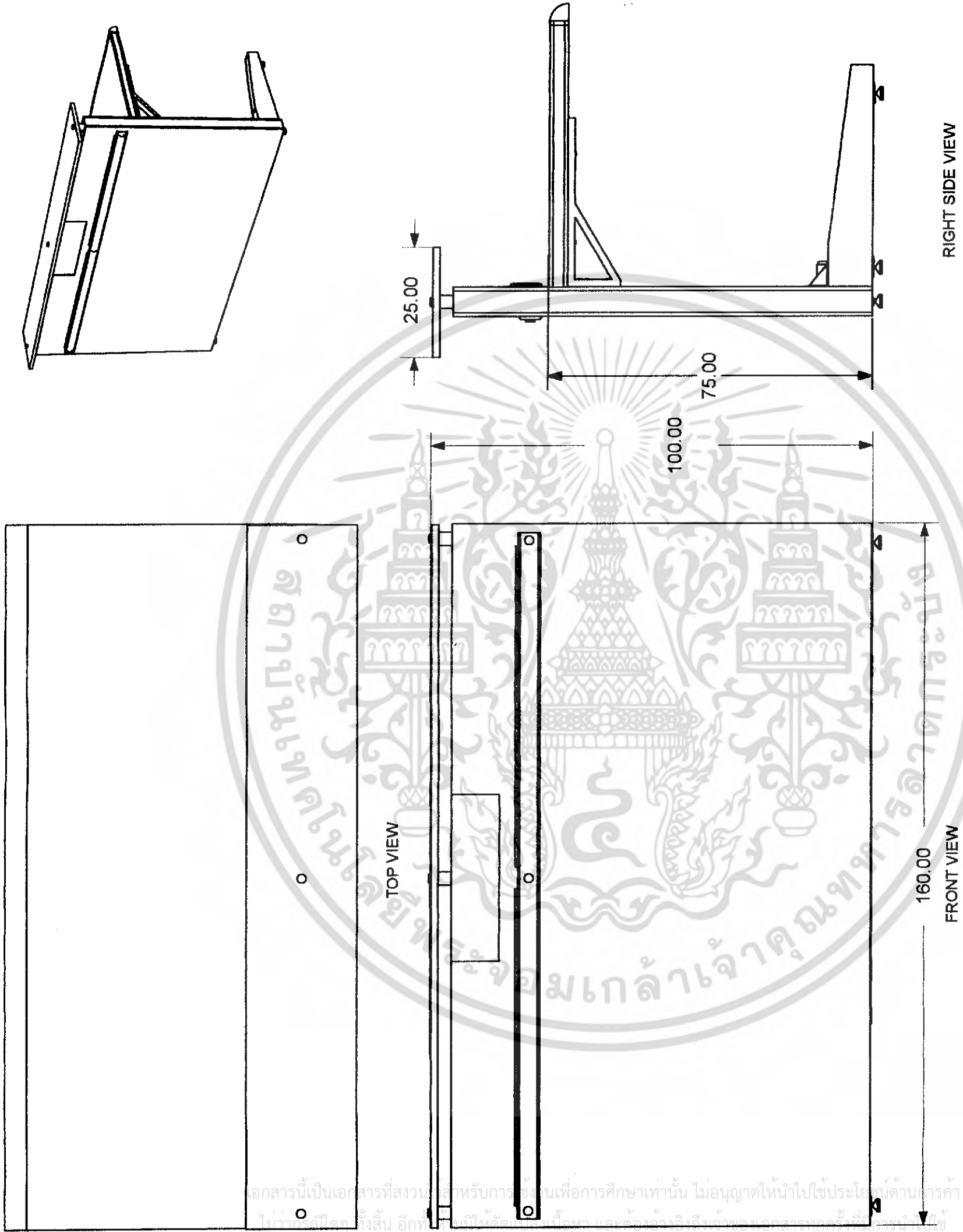

# Multiview

โครงการเสนอแนะการออกแบบเฟอร์นิเจอร์สำหรับห้องประชุมสภาองค์การบริหารส่วนจังหวัด(ขอจด.) ศึกษาระดับมัธยมศึกษา จังหวัด สมุทรสงคราม		FURNITURE SET FOR PROVINCIAL ADMINISTRATION ORGANIZATION A CASE STUDY : SAMUTSONGKHRAM	
สถาบันเทคโนโลยีพระจอมเกล้าเจ้าคุณทหารลาดกระบัง	ภาควิชา ศิลปอุตสาหกรรม	23	
คณะ สถาปัตยกรรมศาสตร์	รหัส 43020120		
นายประเมศร์ เจริญพัฒนา	อาจารย์ที่ปรึกษา		
ศศ.ภภาพ อดุลวงวน	หน่วย UNIT : cm	ปีการศึกษา 2547	

เอกสารนี้เป็นเอกสารที่สงวนลิขสิทธิ์สำหรับการใช้งานเพื่อการศึกษาเท่านั้น ไม่อนุญาตให้นำไปใช้ประโยชน์ด้านการค้า  
ไม่ว่ากรณีใดๆ ทั้งสิ้น อีกทั้งยังเป็นลิขสิทธิ์ของเจ้าของเอกสารทุกครั้งที่มีการนำไปใช้

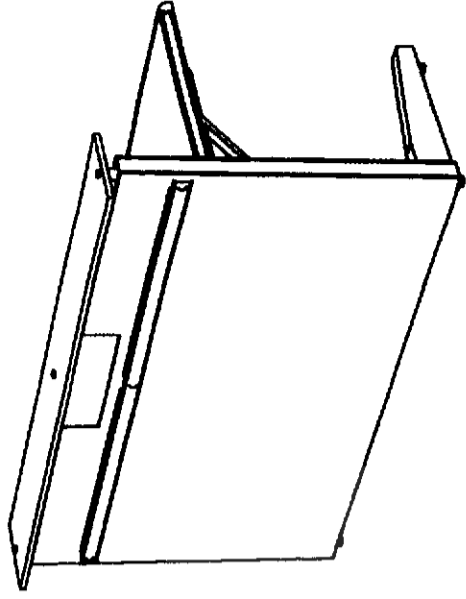

BACK VIEW

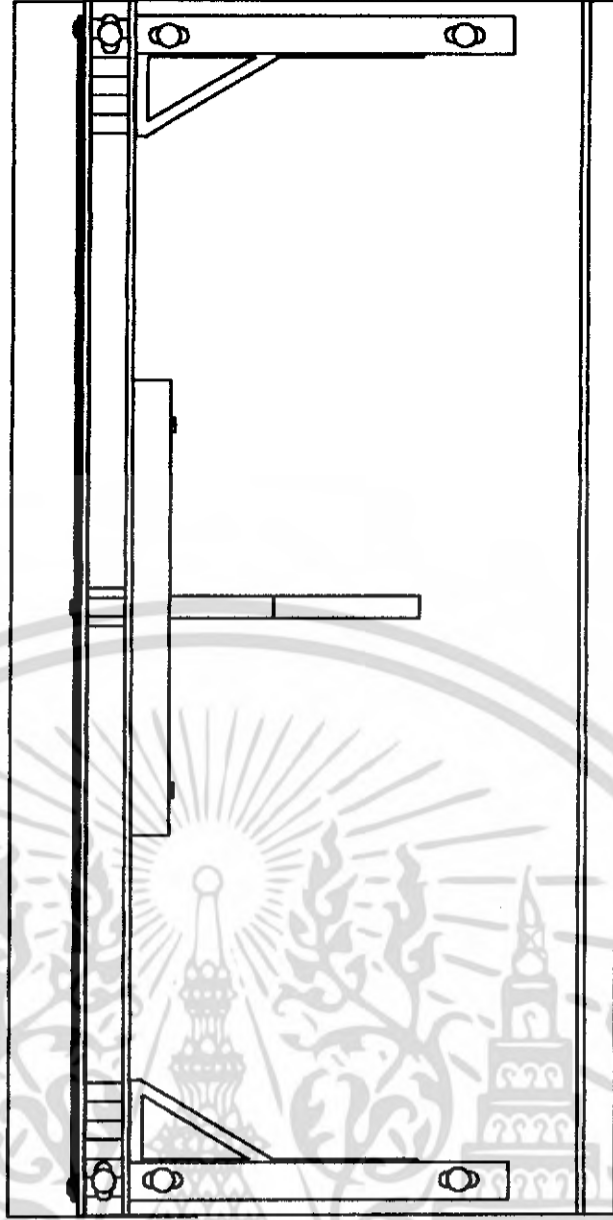

BOTTOM VIEW

# Mutiview

เอกสารนี้เป็นเอกสารที่จัดทำขึ้นไว้สำหรับการใช้งานเพื่อการศึกษาเท่านั้น ไม่อนุญาตให้ทำไปใช้ประโยชน์ด้านการค้า  
ไม่ว่ากรณีใดๆ ทั้งสิ้น ผู้ที่ฝ่าฝืนมีให้ตัดแหล่งเนื้อหา และต้องอ้างอิงถึงเจ้าของเอกสารทุกครั้งที่มีการนำไปใช้

โครงการเสนอแนะการออกแบบเฟอร์นิเจอร์สำหรับห้องประชุมสภาองค์การบริหารส่วนจังหวัด(อบจ.) ศึกษารณคดีของ จังหวัด สมุทรสงคราม		24	
FURNITURE SET FOR PROVINCIAL ADMINISTRATION ORGANIZATION A CASE STUDY : SAMUTSONGKHRAM			
สถาบันเทคโนโลยีพระจอมเกล้าเจ้าคุณทหารลาดกระบัง	ภาควิชา ศิลปอุตสาหกรรม		
นายปรเมศร์ เจริญพัฒน์	รหัส 43020120		
ศศ.มานพ สุตสงวน	อาจารย์ที่ปรึกษา		
มาตราส่วน 1: 10	หน่วย UNIT : cm	ปีการศึกษา 2547	

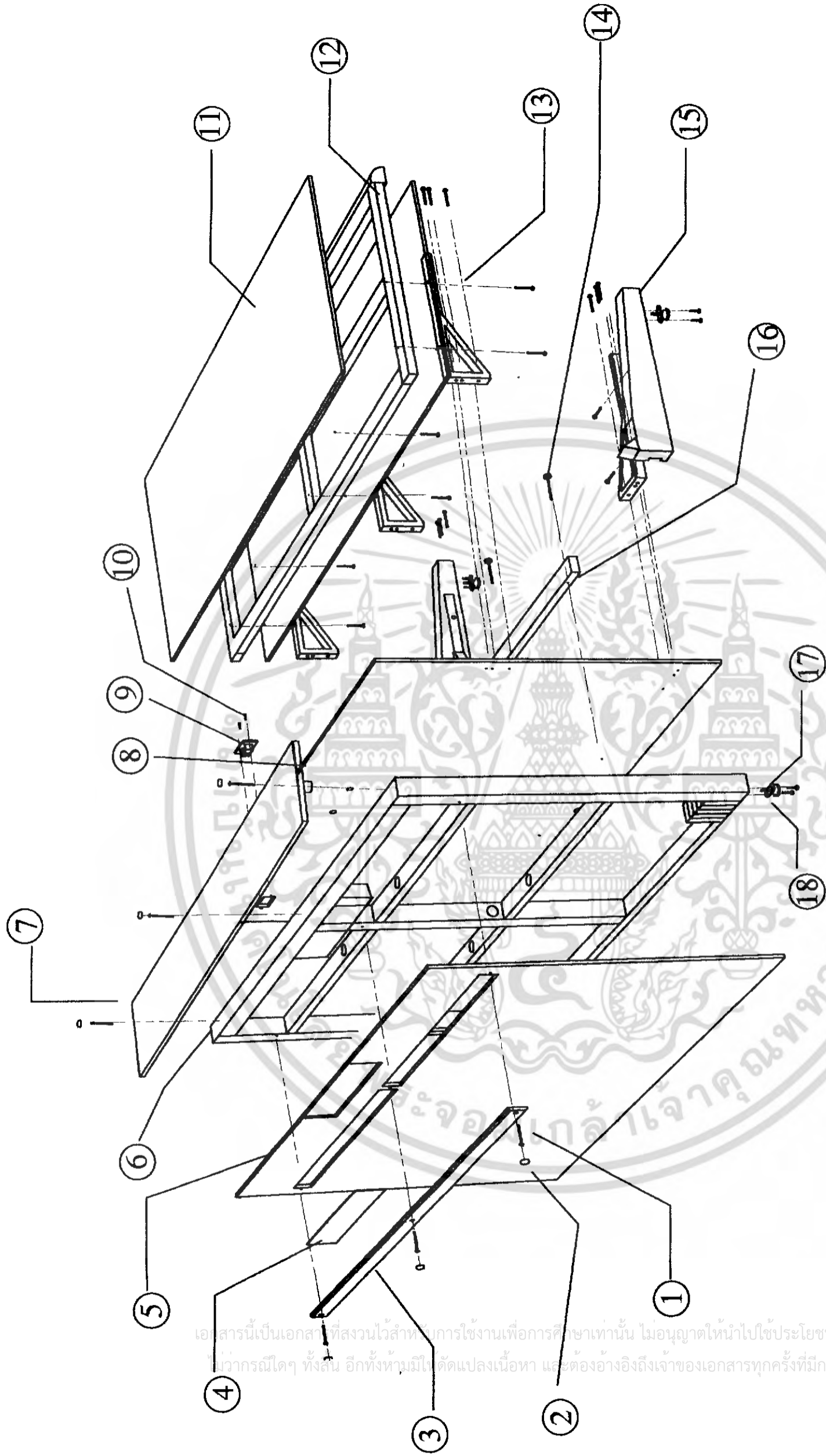

เอกสารนี้เป็นเอกสารที่สงวนไว้สำหรับการใช้งานเพื่อการศึกษาเท่านั้น ไม่อนุญาตให้นำไปใช้ประโยชน์ด้านการค้า  
 ในวาทกรรมใดๆ ทั้งสิ้น อีกทั้งห้ามมิให้ตัดแปลงเนื้อหา และต้องอ้างอิงถึงเจ้าของเอกสารทุกครั้งที่มีการนำไปใช้

# Assembly

โครงการเสนอแนะการออกแบบเฟอร์นิเจอร์สำหรับห้องประชุมสภาองค์กรบริหารส่วนจังหวัด(อบจ.) ศึกษากรณีตัวอย่าง จังหวัด สมุทรสงคราม	
FURNITURE SET FOR PROVINCIAL ADMINISTRATION ORGANIZATION A CASE STUDY : SAMUTSONGKHRAM	
สถาบันเทคโนโลยีพระจอมเกล้าเจ้าคุณทหารลาดกระบัง	25
คณะ สถาปัตยกรรมศาสตร์	ภาควิชา ศิลปอุตสาหกรรม
นายปรเมศร์ เจริญพัฒน์	รหัส 43020120
ศ.สมานพ สุตสงวน	อาจารย์ที่ปรึกษา
มาตราส่วน 1:10	หน่วย UNIT : ซม. ปีการศึกษา 2547

No.	Name	Material	Process	Color/Finishing	Quantity	Remarks
1	สกรู	Stp	-	-	25	Ø 5x50 mm
2	ขอบหนา	ไมะหยา	ไส , ตัด	พ่นดำตามแต่งHairlineสีเงิน	1	หน้าตัด 2x1 นิ้ว
3	ปุ่มครอบ	Stp	-	-	8	Ø 2 mm
4	แผ่นป้ายชื่อ	อะคริลิก	ตัด	ใส	1	หนา 3 mm
5	แผ่นปิดหน้าโครง	Particle Board	ตัด	Laminate Oak เข้ม	1	หนา 9 mm
6	โครงไม้	ไมะหยา	ไส , ตัด	ธรรมชาติ	1	หน้าตัด 2x1 นิ้ว
7	แผ่นtopส่วนบน	Particle Board	ตัด, เจาะ	Laminate Oak เข้ม	1	หนา 9 mm
8	แผ่นปิดหลังโครง	Particle Board	ตัด, เจาะ	Laminate Oak เข้ม	1	หนา 9 mm
9	หนากากปลั๊กไฟ พร้อมปลั๊กต่อ	Stp	-	-	1	ยี่ห้อ TCL
10	สกรู	Stp	-	-	10	Ø 5x25 mm
11	แผ่นปิดหนาทop	Particle Board	ตัด	Laminate Oak เข้ม	2	หนา 9 mm
12	โครงพื้นหนาทop	ไมะหยา	ไส , ตัด	ธรรมชาติ	1	หน้าตัด 2x1 นิ้ว
13	บานพับ	Stp	-	-	5	Hafele cat.no 287.41.915
14	สกรู	Stp	-	-	2	Ø 6x70 mm
15	ขาพับ	ไมะหยา	ไส , ตัด	พ่นดำตาม	2	หน้าตัด 2x1 นิ้ว
16	ที่พับเก้า	Particle Board	ตัด	Laminate Oak เข้ม	1	หนา 25 mm
17	เตารับขาพับ	Stp	-	-	2	-
18	ขาพับ	Stp	-	-	2	Ø 3 x50 mm

โครงการเสนอแนะการออกแบบเฟอร์นิเจอร์สำหรับห้องประชุมสภาองค์การบริหารส่วนจังหวัด(อบจ.)  
ศึกษาระดับวิทยาลัยอาชีวศึกษาจังหวัดสมุทรสงคราม

FURNITURE SET FOR PROVINCIAL ADMINISTRATION ORGANIZATION A CASE STUDY ; SAMUTSONGKHRAM

สถาบันเทคโนโลยีพระจอมเกล้าเจ้าคุณทหารลาดกระบัง	
คณะสถาปัตยกรรมศาสตร์	ภาควิชาศิลปอุตสาหกรรม
นายปรเมศร์ เจริญพัฒน์	รหัส 43020120
ศศมานพ สุดสงวน	อาจารย์ที่ปรึกษา
มาตราส่วน 1:10	หน่วย UNIT : cm ปีการศึกษา 2547

# Specification

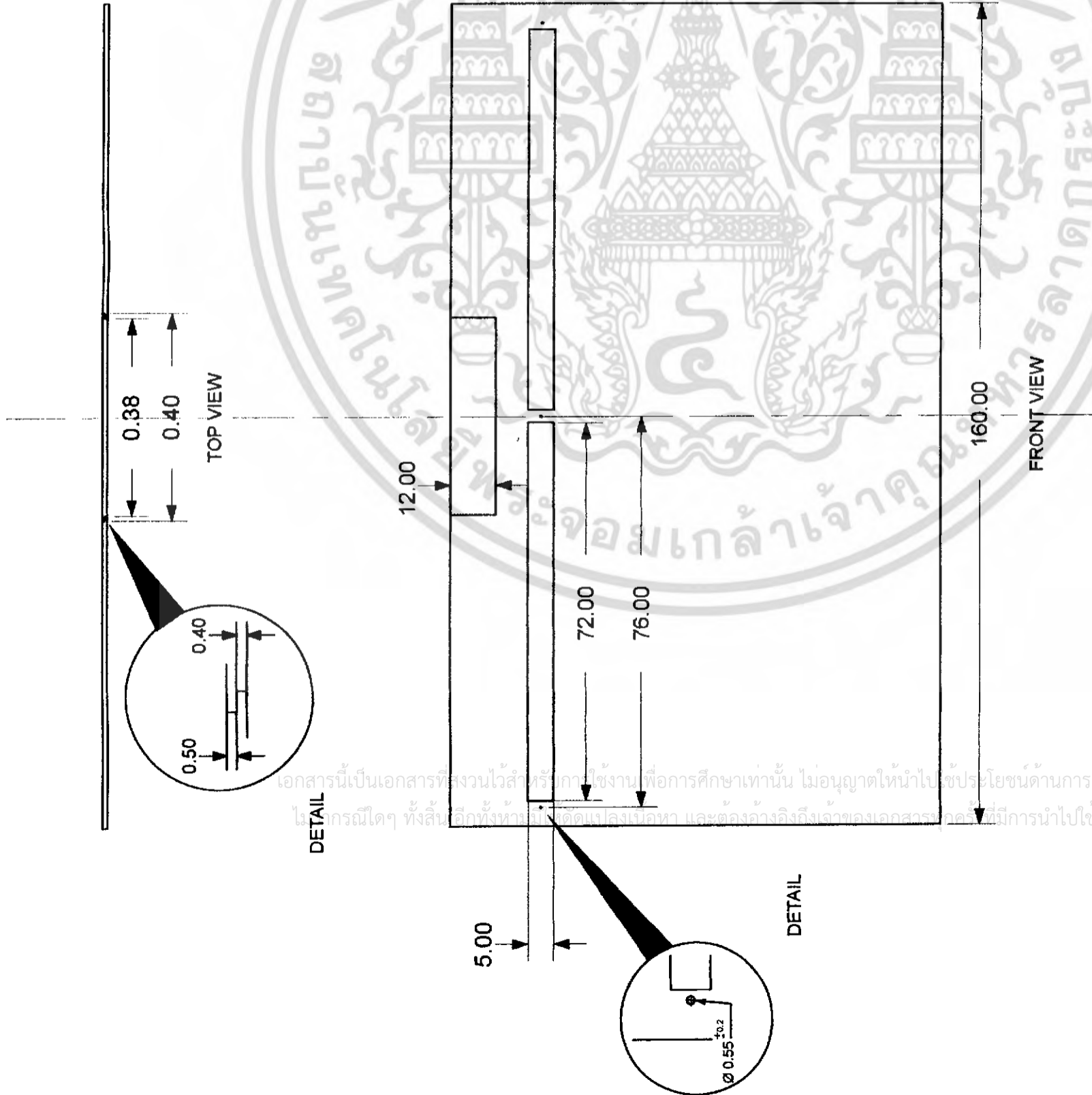
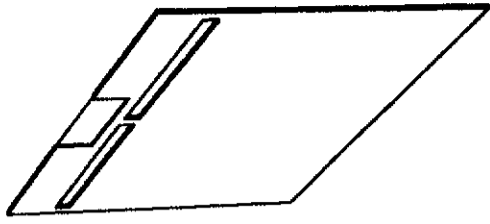

RIGHT SIDE VIEW

# Part 5

โครงการเสนอแนะการออกแบบเฟอร์นิเจอร์สำหรับห้องประชุมสภาองค์การบริหารส่วนจังหวัด(อบจ.) ศึกษารณีสี่ดงยาง จังหวัด สมุทรสงคราม		FURNITURE SET FOR PROVINCIAL ADMINISTRATION ORGANIZATION A CASE STUDY : SAMUTSONGKRAM	
สถาบันเทคโนโลยีพระจอมเกล้าเจ้าคุณทหารลาดกระบัง	ภาควิชา ศิลปอุตสาหกรรม	27	
นายปรเมศร์ เจริญทัศน์	รหัส 43020120		
ศศ.มานพ สุดสงวน	อาจารย์ที่ปรึกษา		
มาตราส่วน 1: 10	หน่วย UNIT : cm	ปีการศึกษา 2547	

เอกสารนี้เป็นเอกสารที่สงวนไว้สำหรับภายในงานเพื่อการศึกษาเท่านั้น ไม่อนุญาตให้นำไปใช้ประโยชน์ด้านการค้า  
ไปกิจกรรมใดๆ ทั้งสิ้น อีกทั้งห้ามมีการดัดแปลงเนื้อหา และต้องอ้างอิงถึงเจ้าของเอกสารทุกครั้งที่มีการนำไปใช้

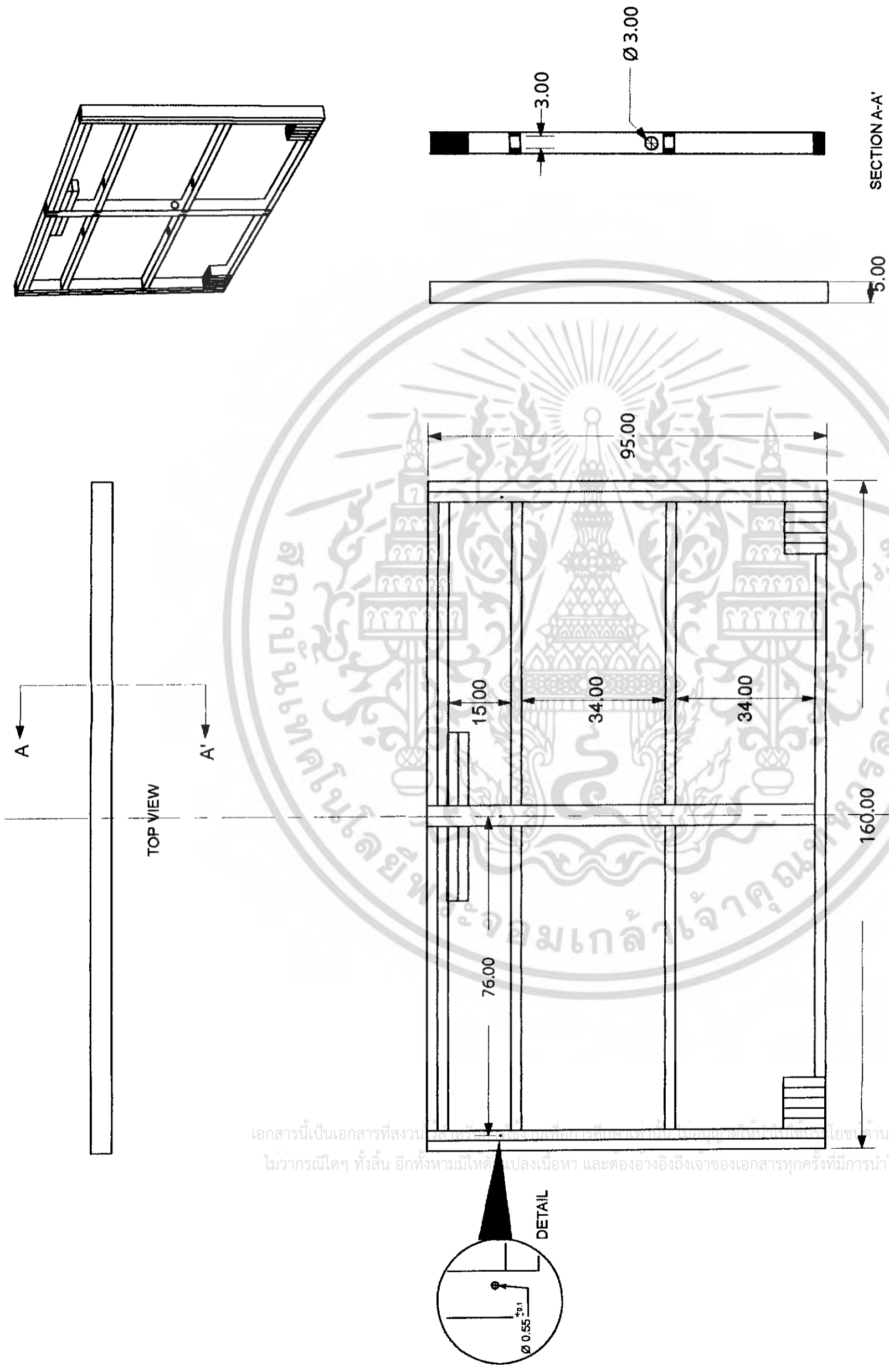

RIGHT SIDE VIEW

FRONT VIEW

SECTION A-A'

# Part 6

โครงการเสนอแนะการออกแบบเฟอร์นิเจอร์ห้องประชุมสภาองค์การบริหารส่วนจังหวัด(อบจ.) ศึกษากรณีตัวอย่าง จังหวัด สมุทรสงคราม		28	
สถาบันเทคโนโลยีพระจอมเกล้าเจ้าคุณทหารลาดกระบัง			
คณะ สถาปัตยกรรมศาสตร์	ภาควิชา ศิลปอุตสาหกรรม		
นายบรมศร เจริญพัฒนา	รหัส 43020120		
ศศ.มานพ สุดสงวน	อาจารย์ที่ปรึกษา		
มาตราส่วน 1: 10	หน่วย UNIT : ซม	ปีการศึกษา 2547	

เอกสารนี้เป็นเอกสารที่สงวนลิขสิทธิ์ ซึ่งผู้เป็นเจ้าของเอกสารได้มอบหมายให้บริษัทโยชการคำนวณวิศวกรรม จำกัด ผลิตและเผยแพร่โดยไม่คิดค่าใช้จ่าย การนำเอกสารนี้ไปใช้โดยไม่ได้รับอนุญาตถือว่าผิดกฎหมาย

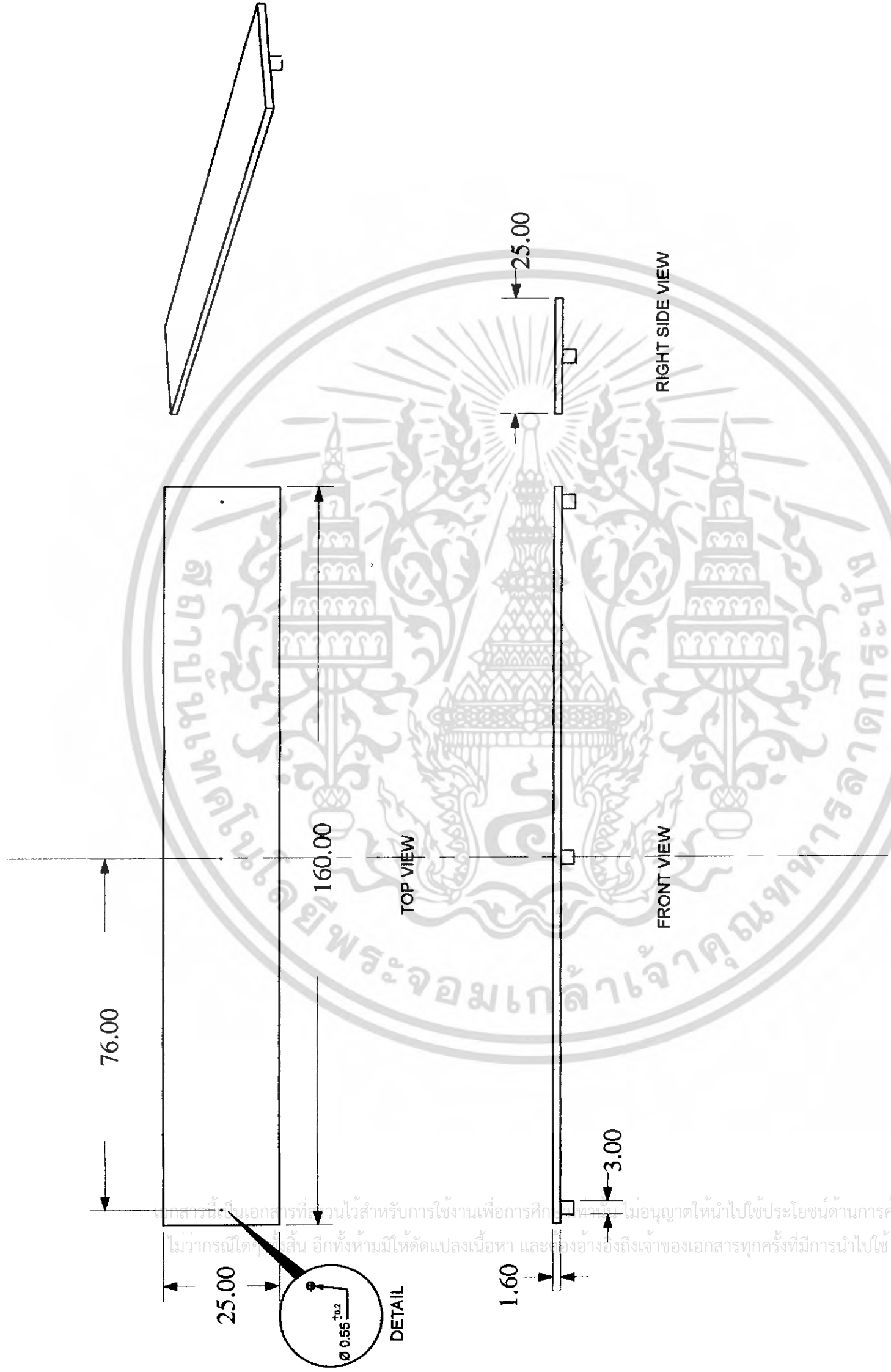

เอกสารนี้เป็นเอกสารที่สงวนไว้สำหรับการใช้งานเพื่อการศึกษาเท่านั้น ไม่อนุญาตให้นำไปใช้ประโยชน์ด้านการค้า  
 ไม่ว่าจะกรณีใดๆทั้งสิ้น อีกทั้งห้ามมิให้ตัดแปลงเนื้อหา และต้องอ้างอิงถึงเจ้าของเอกสารทุกครั้งที่มีการนำไปใช้

โครงการเสนอแนะการออกแบบเฟอร์นิเจอร์สำหรับห้องประชุมสภาองค์การบริหารส่วนจังหวัด(อบจ.) ศึกษารณีตัวอย่าง จังหวัด สมุทรสงคราม	
FURNITURE SET FOR PROVINCIAL ADMINISTRATION ORGANIZATION A CASE STUDY ; SAMUTSONGKHRAM	
สถาบันเทคโนโลยีพระจอมเกล้าเจ้าคุณทหารลาดกระบัง	29
คณะ สถาบันวิศวกรรมศาสตร์	ภาควิชา ศิลปอุตสาหกรรม
นายปรเมศร์ เจริญพัฒนา	รหัส 43020120
ศศ.มานพ สุดสงวน	อาจารย์ที่ปรึกษา
มาตราส่วน 1: 10	หน่วย UNIT : cm ปีการศึกษา 2547

# Part 7

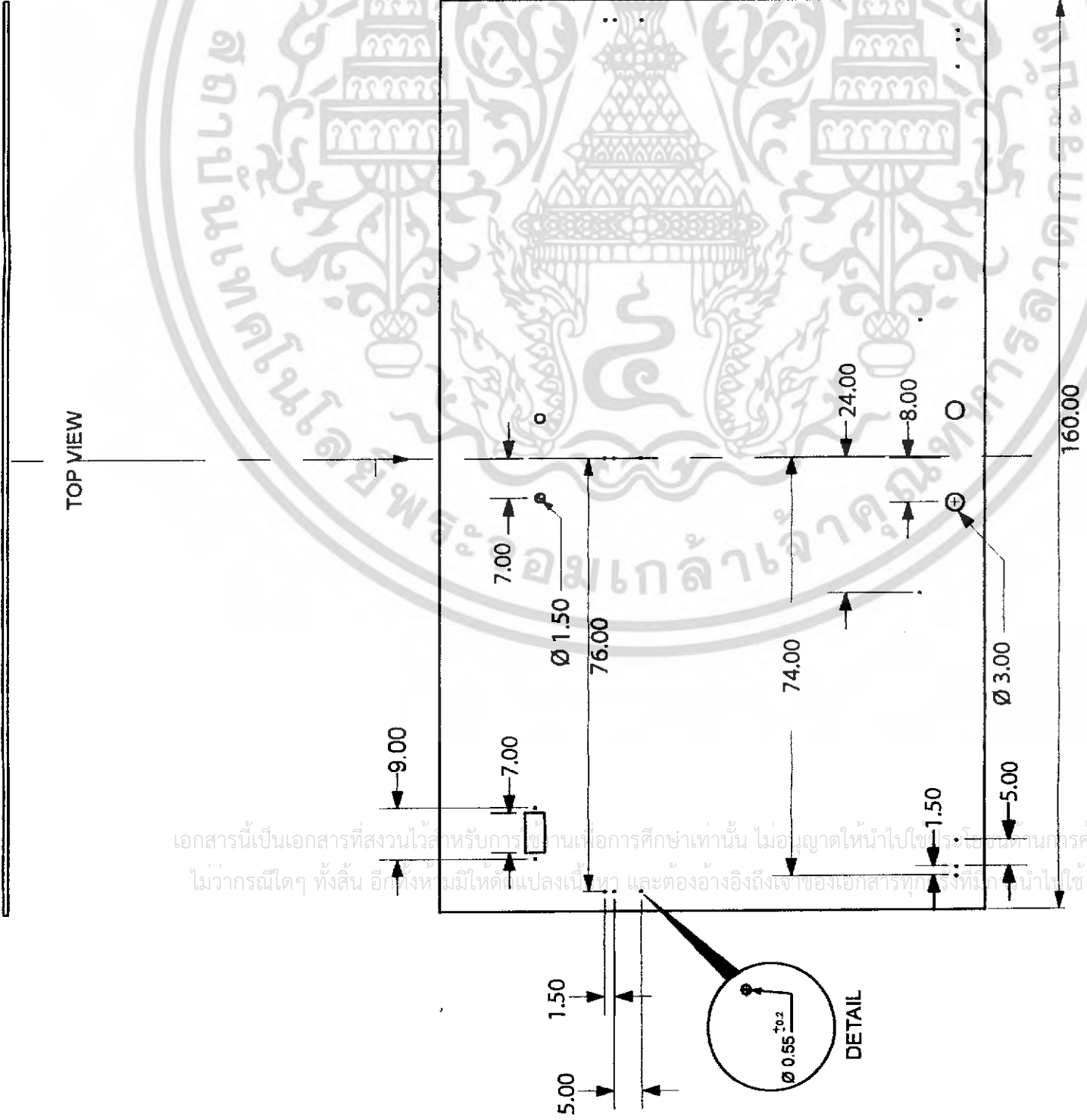
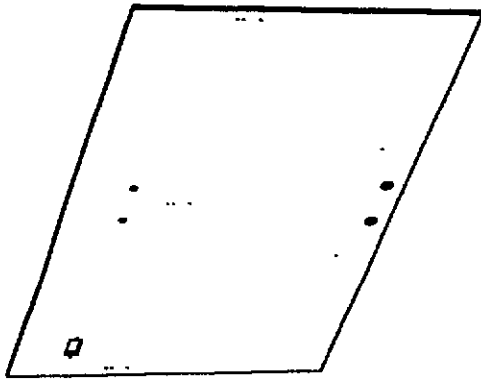

FRONT VIEW

TOP VIEW

# Part 8

โครงการเสนอแนะการออกแบบเฟอร์นิเจอร์สำหรับห้องประชุมสภาองค์การบริหารส่วนจังหวัด(อบจ.) ศึกษาระดับท้องถิ่น จังหวัด สมุทรสงคราม		สถาบันเทคโนโลยีพระจอมเกล้าเจ้าคุณทหารลาดกระบัง	
FURNITURE SET FOR PROVINCIAL ADMINISTRATION ORGANIZATION A CASE STUDY ; SAMUTSONGKHRAM		คณะ สถาบันวิศวกรรมศาสตร์	ภาควิชา ศิลปอุตสาหกรรม
		นายประเมศร์ เจริญพัฒนา	รหัส 43020120
		ศศ.মানพ শুভস্বৰ্ণ	อาจารย์ที่ปรึกษา
มาตราส่วน 1: 10	หน่วย UNIT : cm	ปีการศึกษา 2547	
		30	

เอกสารนี้เป็นเอกสารที่สงวนไว้สำหรับการใช้งานเพื่อการศึกษาเท่านั้น ไม่อนุญาตให้นำไปใช้โดยไม่ได้รับอนุญาต  
ไม่ว่ากรณีใดๆ ทั้งสิ้น อีกทั้งห้ามมิให้ดัดแปลงเนื้อหา และต้องอ้างอิงถึงเจ้าของเอกสารทุกครั้งที่มีให้นำไปใช้

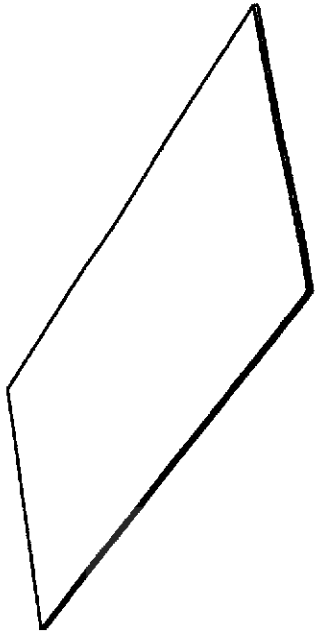

TOP VIEW



RIGHT SIDE VIEW

เอกสารนี้เป็นเอกสารที่สงวนไว้สำหรับการใช้งานเพื่อการศึกษาเท่านั้น ไม่อนุญาตให้นำไปเผยแพร่โดยไม่ได้รับอนุญาต  
ไม่ว่ากรณีใดๆ ทั้งสิ้น อีกทั้งห้ามมิให้ตัดแปลงเนื้อหา และต้องอ้างอิงถึงเจ้าของเอกสารทุกครั้งที่มีการนำไปใช้

# Part 11

โครงการเสนอแนะการออกแบบเฟอร์นิเจอร์สำหรับห้องประชุมสภาองค์การบริหารส่วนจังหวัด(อบจ.) ศึกษาศูนย์วิจัย จังหวัด สมุทรสงคราม		สถาบันเทคโนโลยีพระจอมเกล้าเจ้าคุณทหารลาดกระบัง		<b>31</b>
คณะ สถาปัตยกรรมศาสตร์	ภาควิชา ศิลปอุตสาหกรรม			
นายปรเมศร์ เจริญพัฒน์	รหัส 43020120			
ศศ.มานพ ชุตสงวน	อาจารย์ที่ปรึกษา			
มาตราส่วน 1 : 10	หน่วย UNIT : cm	ปีการศึกษา 2547		

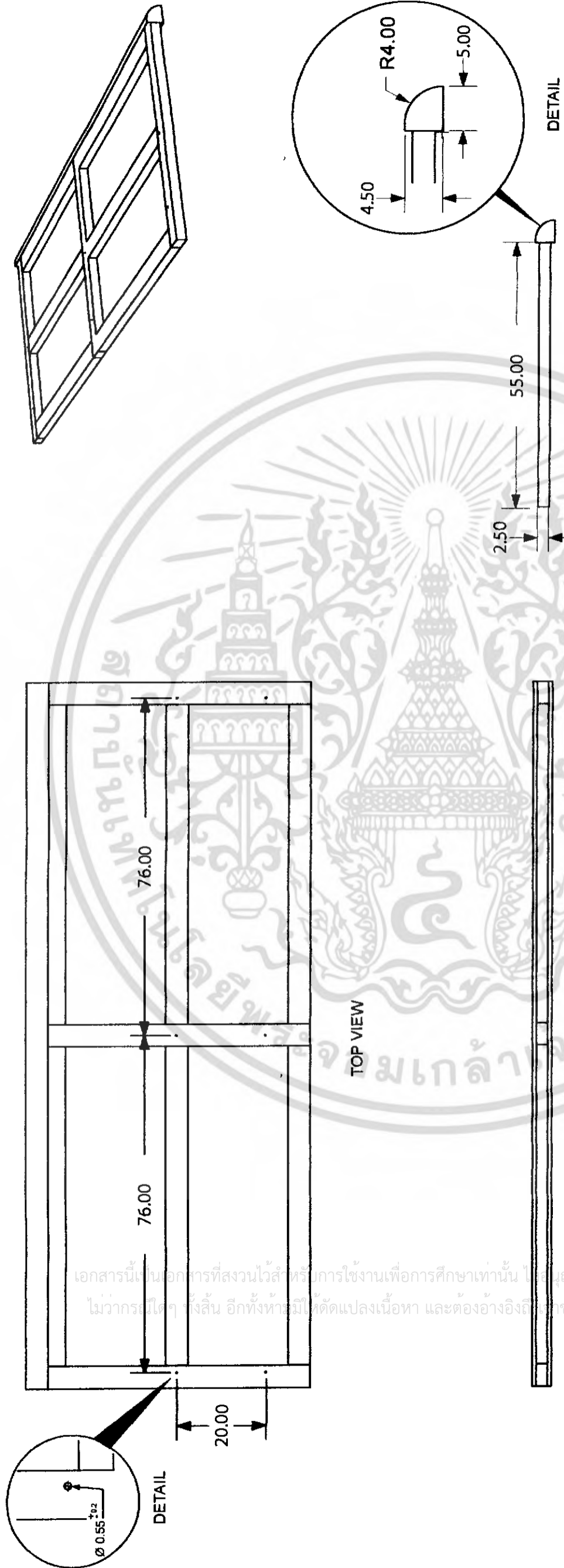

เอกสารนี้เป็นเอกสารที่สงวนไว้สำหรับการใช้งานเพื่อการศึกษาเท่านั้น ไม่อนุญาตให้นำไปใช้ประโยชน์ด้านการค้า  
ไม่ว่ากรณีใดๆ ทั้งสิ้น อีกทั้งห้ามมิให้ตัดแปลงเนื้อหา และต้องอ้างอิงถึงที่มาของเอกสารทุกครั้งที่มีการนำไปใช้

# Part 12

โครงการเสนอแนะการออกแบบเฟอร์นิเจอร์สำหรับห้องประชุมสภาองค์การบริหารส่วนจังหวัด(อบจ.) ศึกษากกรณีตัวอย่าง จังหวัด สมุทรสงคราม		32	
FURNITURE SET FOR PROVINCIAL ADMINISTRATION ORGANIZATION A CASE STUDY : SAMUTSONGKHRAM			
สถาบันเทคโนโลยีพระจอมเกล้าเจ้าคุณทหารลาดกระบัง			
คณะ สถาปัตยกรรมศาสตร์	ภาควิชา ศิลปอุตสาหกรรม		
นายปรเมศร์ เจริญพัฒน์	รหัส 43020120		
ศศ.มานพ สุดสงวน	อาจารย์ที่ปรึกษา		
มาตราส่วน 1: 10	หน่วย UNIT : cm	ปีการศึกษา 2547	

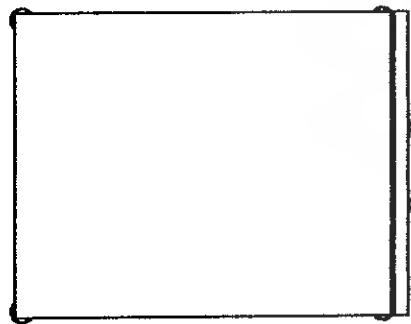
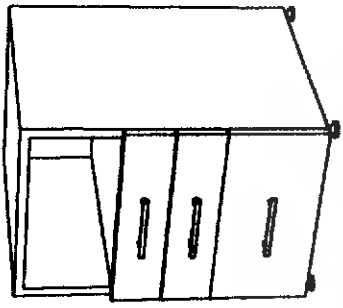

TOP VIEW

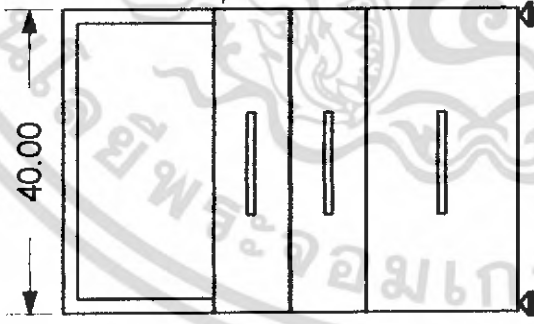

FRONT VIEW

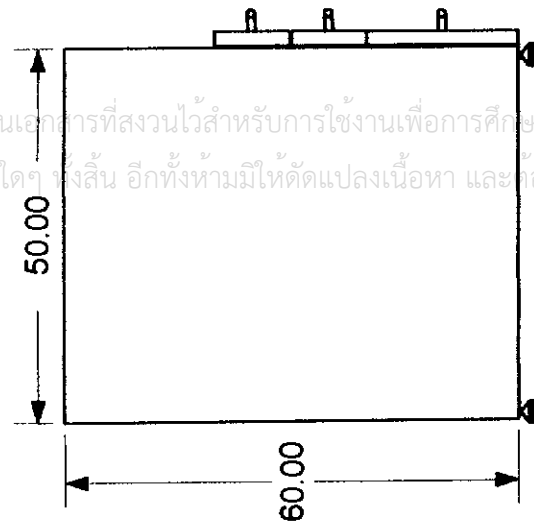

LEFT SIDE VIEW

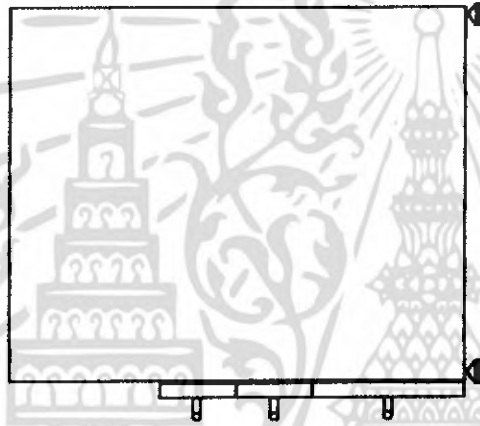

RIGHT SIDE VIEW



BACK VIEW

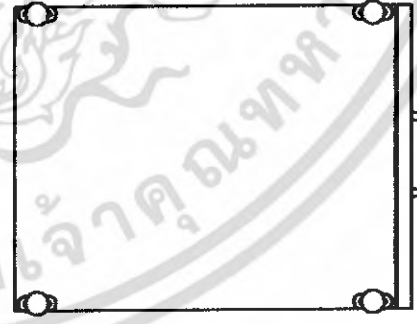

BOTTOM VIEW

เอกสารนี้เป็นเอกสารที่สงวนไว้สำหรับการใช้งานเพื่อการศึกษาเท่านั้น ไม่อนุญาตให้นำไปใช้ประโยชน์ด้านการค้า  
ไม่ว่ากรณีใดๆทั้งสิ้น อีกทั้งห้ามมิให้ตัดแปลงเนื้อหา และต้องอ้างอิงถึงเจ้าของเอกสารทุกครั้งที่มีการนำไปใช้

# Mutiview

โครงการเสนอแนะการออกแบบเฟอร์นิเจอร์สำหรับห้องประชุมสภาองค์การบริหารส่วนจังหวัด(อบจ.) ศึกษารณคดีอย่าง จังหวัด สมุทรสงคราม		33	
สถาบันเทคโนโลยีพระจอมเกล้าเจ้าคุณทหารลาดกระบัง			
คณะ สถาปัตยกรรมศาสตร์	ภาควิชา ศิลปอุตสาหกรรม		
นายประเสริฐ เจริญทัศน์	รหัส 43020120		
ศศ.มานพ สุดสงวน	อาจารย์ที่ปรึกษา		
มาตรฐาน 1 : 10	หน่วย UNIT : cm	ปีการศึกษา 2547	

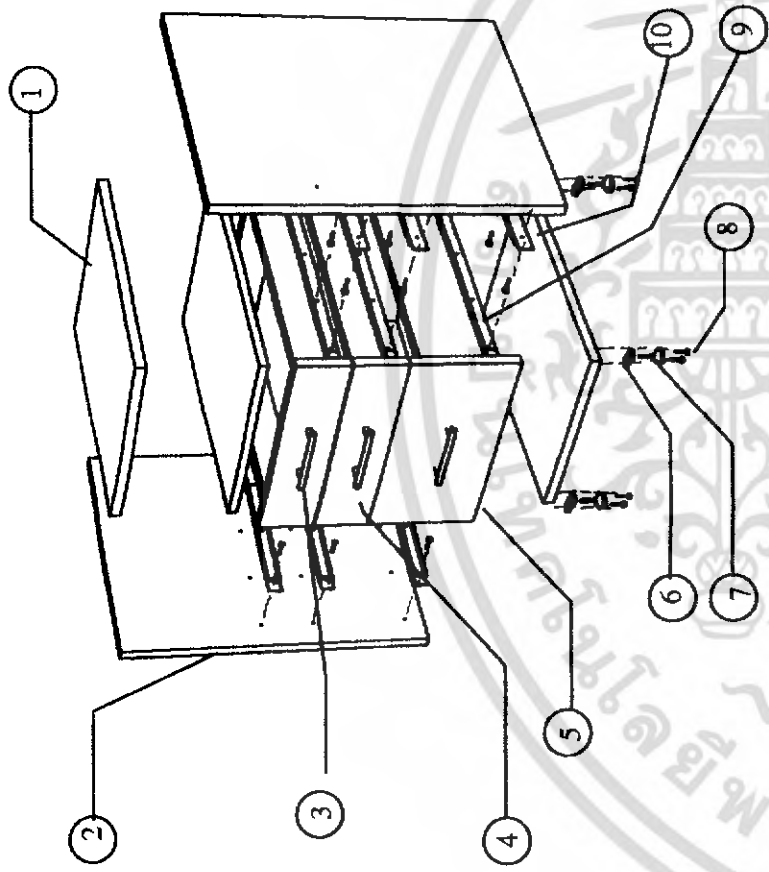

เอกสารนี้เป็นเอกสารที่สงวนไว้สำหรับกรใช้งานเพื่อการศึกษาเท่านั้น ไมออนุญาตให้นำไปใช้ประโยชน์ด้านการค้า  
ไม่ว่ากรณีใดๆ ทั้งสิ้น อีกทั้งห้ามมิให้ตัดแปลงเนื้อหา และต้องอ้างอิงถึงเจ้าของเอกสารทุกครั้งที่มีการนำไปใช้

No.	Name	Material	Process	Color/Finishing	Quantity	Remarks
1	แผ่นหน้า top	Particle Board	ตัด, เจาะ	Laminate Oak เข้ม	1	หนา 19 mm
2	แผ่นข้าง	Particle Board	ตัด, เจาะ	Laminate Oak เข้ม	2	หนา 19 mm
3	มือจับ	Stp	-	-	3	Hafele art.no 110.08.400
4	ลิ้นชัก	Particle Board	ตัด, เจาะ	Laminate Oak เข้ม	2	หนา 19 mm
5	ลิ้นชัก	Particle Board	ตัด, เจาะ	Laminate Oak เข้ม	1	หนา 19 mm
6	เท้ารับขาปรับ	Stp	-	-	2	-
7	ขาปรับ	Stp	-	-	2	3 x50 mm
8	สกรู	Stp	-	-	10	5 x25 mm
9	รางเลื่อนติดลิ้นชัก	Stp	-	-	3	Hafele art.no 555.70.745
10	รางเลื่อนติดขาข้าง	Stp	-	-	3	Hafele art.no 555.71.745

โครงการเสนอแนะการออกแบบเพื่อรื้อถอนสำหรับห้องประชุมสภาองค์การบริหารส่วนจังหวัด(อบจ.)  
ศึกษานอกเขตจังหวัด สมุทรสงคราม

FURNITURE SET FOR PROVINCIAL ADMINISTRATION ORGANIZATION A CASE STUDY ; SAMUTSONGKIRAM

สถาบันเทคโนโลยีพระจอมเกล้าเจ้าคุณทหารลาดกระบัง	
คณะ สถาปัตยกรรมศาสตร์	ภาควิชา ศิลปอุตสาหกรรม
นายประเสริฐ เจริญพัฒน์	รหัส 43020120
ศ.ม.านพ. สุดสงวน	อาจารย์ที่ปรึกษา
มาตราส่วน 1: 10	หน่วย UNIT : cm ปีการศึกษา 2547

# Assembly & Specification

Part 1

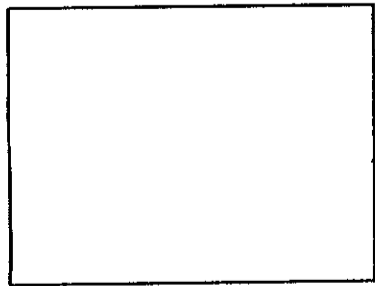

TOP V.

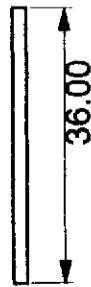

FRONT V.

Part 2

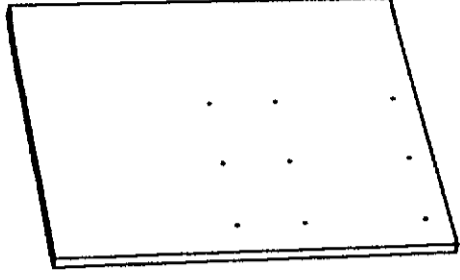

TOP V.

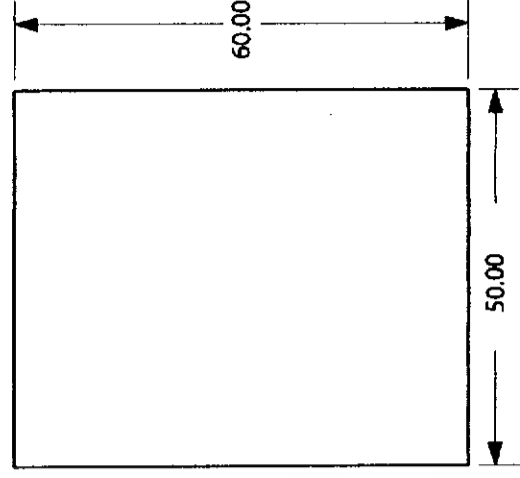

FRONT V.



RIGHT SIDE V.

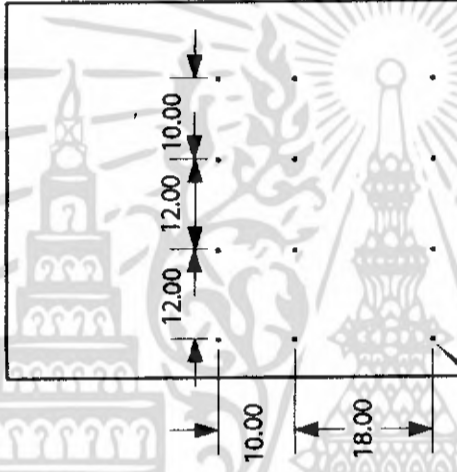

LEFT SIDE V.



DETAIL

Ø 0.55<sup>+0.2</sup>

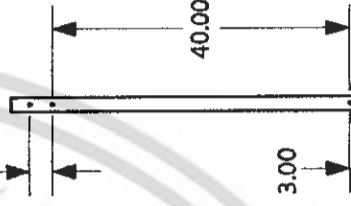

BOTTOM V.

เอกสารนี้เป็นเอกสารที่สงวนไว้สำหรับการใช้งานเพื่อการศึกษาเท่านั้น ไม่อนุญาตให้นำไปใช้ประโยชน์ด้านการค้า  
ไม่ว่ากรณีใดๆ ทั้งสิ้น อีกทั้งห้ามมิให้ตัดแปลงเนื้อหา และต้องอ้างอิงถึงเจ้าของเอกสารทุกครั้งที่มีการนำไปใช้

# Part 1,2

โครงการเสนอแนะการออกแบบเพื่อมีจุดรับพร้อมสภาพของการบริหารส่วนจังหวัด(ขอจด.) ศึกษารณที่ด้วยขง จังหวัด สมุทรสงคราม		FURNITURE SET FOR PROVINCIAL ADMINISTRATION ORGANIZATION A CASE STUDY : SAMUTSONGKHRAM	
สถาบันเทคโนโลยีพระจอมเกล้าเจ้าคุณทหารลาดกระบัง	ภาควิชา ศิลปอุตสาหกรรม	ภาคเรียนที่ 1 : 10	หน่วย CREDIT : 3
คณะ สถาปัตยกรรมศาสตร์	ภาควิชา ศิลปอุตสาหกรรม	ปีการศึกษา : 2547	
นายประเมศร์ เจริญพัฒน์	รหัส 43020120		
ศศ.มานพ สุดสงวน	อาจารย์ที่ปรึกษา		
มาตราส่วน 1 : 10	หน่วย UNIT : cm		

Part 4

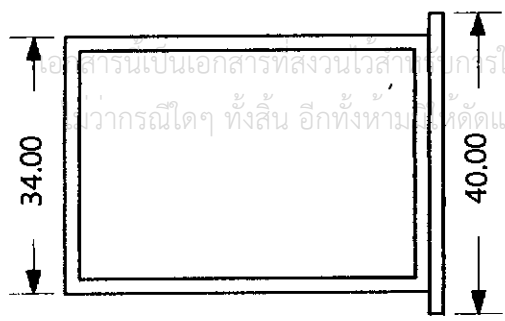

TOP VIEW

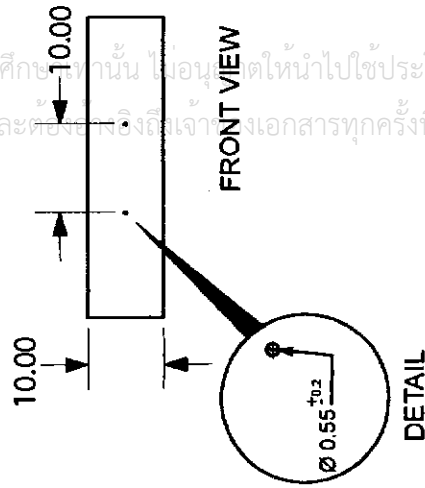

FRONT VIEW

DETAIL

Part 5

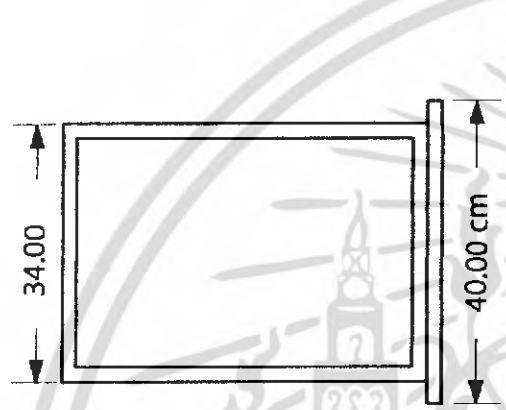

TOP VIEW

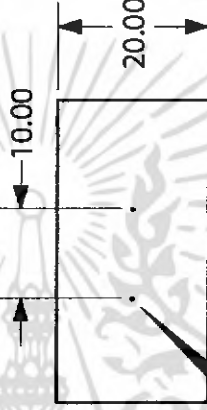

FRONT VIEW



DETAIL

RIGHT SIDE VIEW

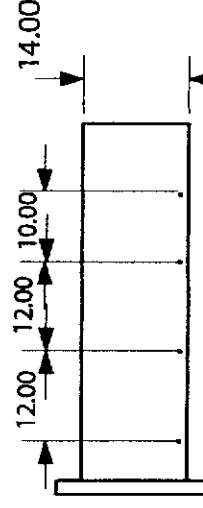
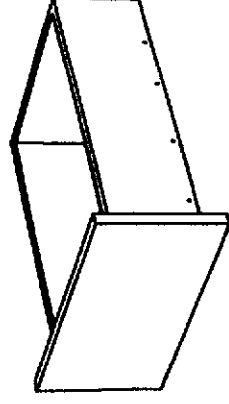
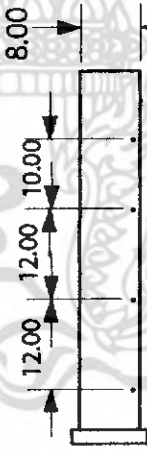

RIGHT SIDE VIEW

# Part 4,5

โครงการเสนอและการออกแบบเฟอร์นิเจอร์สำนักงานห้องประชุมสภาองค์การบริหารส่วนจังหวัด(อบจ.) ศึกษากรณีตัวอย่าง จังหวัด สมุทรสงคราม		สถาบันเทคโนโลยีพระจอมเกล้าเจ้าคุณทหารลาดกระบัง	
คณะ สถาบันวิศวกรรมศาสตร์		ภาควิชา ศิลปอุตสาหกรรม	
นายประเมศร์ เจริญทัศน์		รหัส 43020120	
ศศ.มานพ สุดสงวน		อาจารย์ที่ปรึกษา	
มาตราส่วน 1: 10	หน่วย UNIT : cm	ปีการศึกษา 2547	

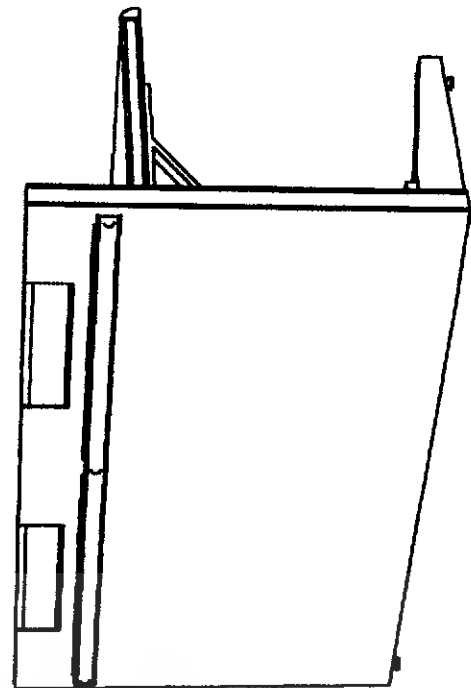

# ๓ โต๊ะสมาชิกสภาองค์การบริหารส่วนจังหวัด

เอกสารนี้เป็นเอกสารที่สงวนไว้สำหรับการใช้งานเพื่อการศึกษาเท่านั้น ไม่อนุญาตให้นำไปใช้ประโยชน์ด้านการค้า  
ไม่ว่ากรณีใดๆ ทั้งสิ้น อีกทั้งห้ามมิให้ตัดแปลงเนื้อหา และต้องอ้างอิงถึงเจ้าของเอกสารทุกครั้งที่มีการนำไปใช้

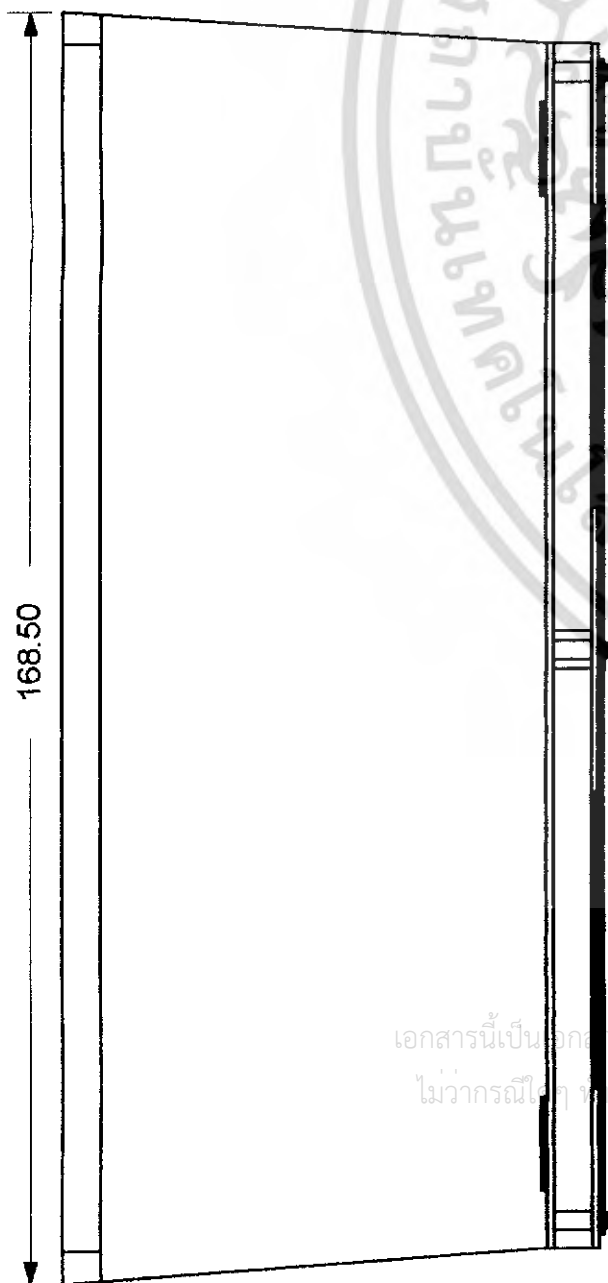
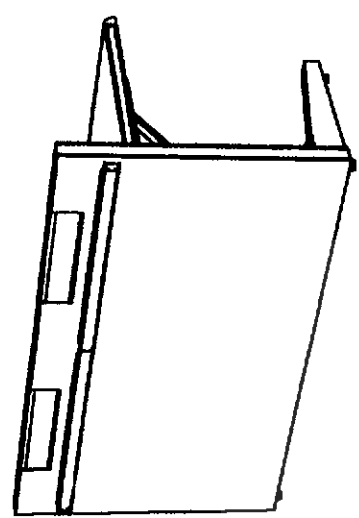

TOP VIEW

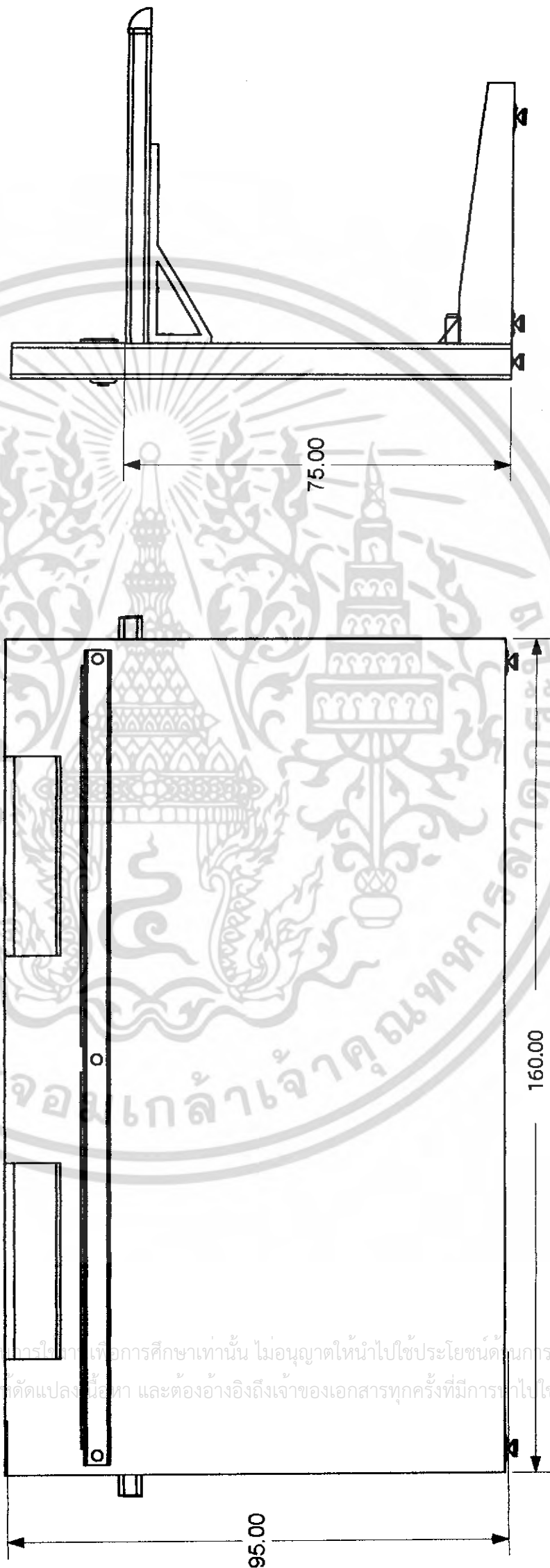

FRONT VIEW

RIGHT SIDE VIEW

# Mutiview

โครงการเสนอแนะการออกแบบเฟอร์นิเจอร์สำหรับห้องประชุมสภาองค์การบริหารส่วนจังหวัด(อบจ.) ศึกษากรณีตัวอย่าง จังหวัด สมุทรสงคราม		สถาบันเทคโนโลยีพระจอมเกล้าเจ้าคุณทหารลาดกระบัง		37
คณะ สถาบันวิศวกรรมศาสตร์	ภาควิชา ศิลปอุตสาหกรรม	นายปรเมศร์ เจริญพัฒนา	รหัส 43020120	
ศ.ค.มานพ สุดสงวน	อาจารย์ที่ปรึกษา	มาตราส่วน 1: 10 หน่วย UNIT : cm ปีการศึกษา 2547		

เอกสารนี้เป็นเอกสารที่สงวนไว้สำหรับการใช้งานเพื่อการศึกษาเท่านั้น ไม่อนุญาตให้นำไปใช้ประโยชน์ด้านการค้า  
ไม่ว่ากรณีใดๆทั้งสิ้น อีกทั้งห้ามมิให้ตัดแปลงเนื้อหา และต้องอ้างอิงถึงเจ้าของเอกสารทุกครั้งที่มีการนำไปใช้

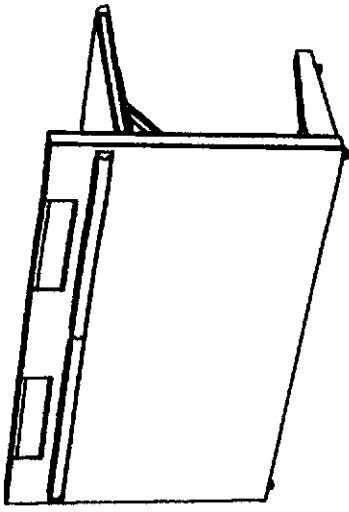

BACK VIEW

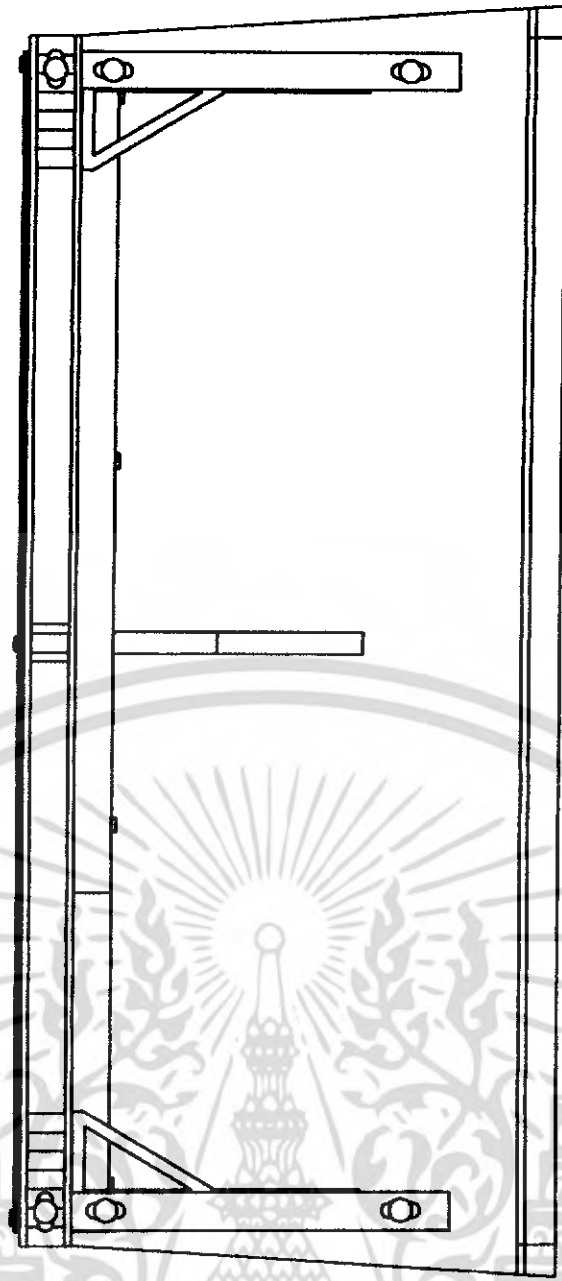

BOTTOM VIEW

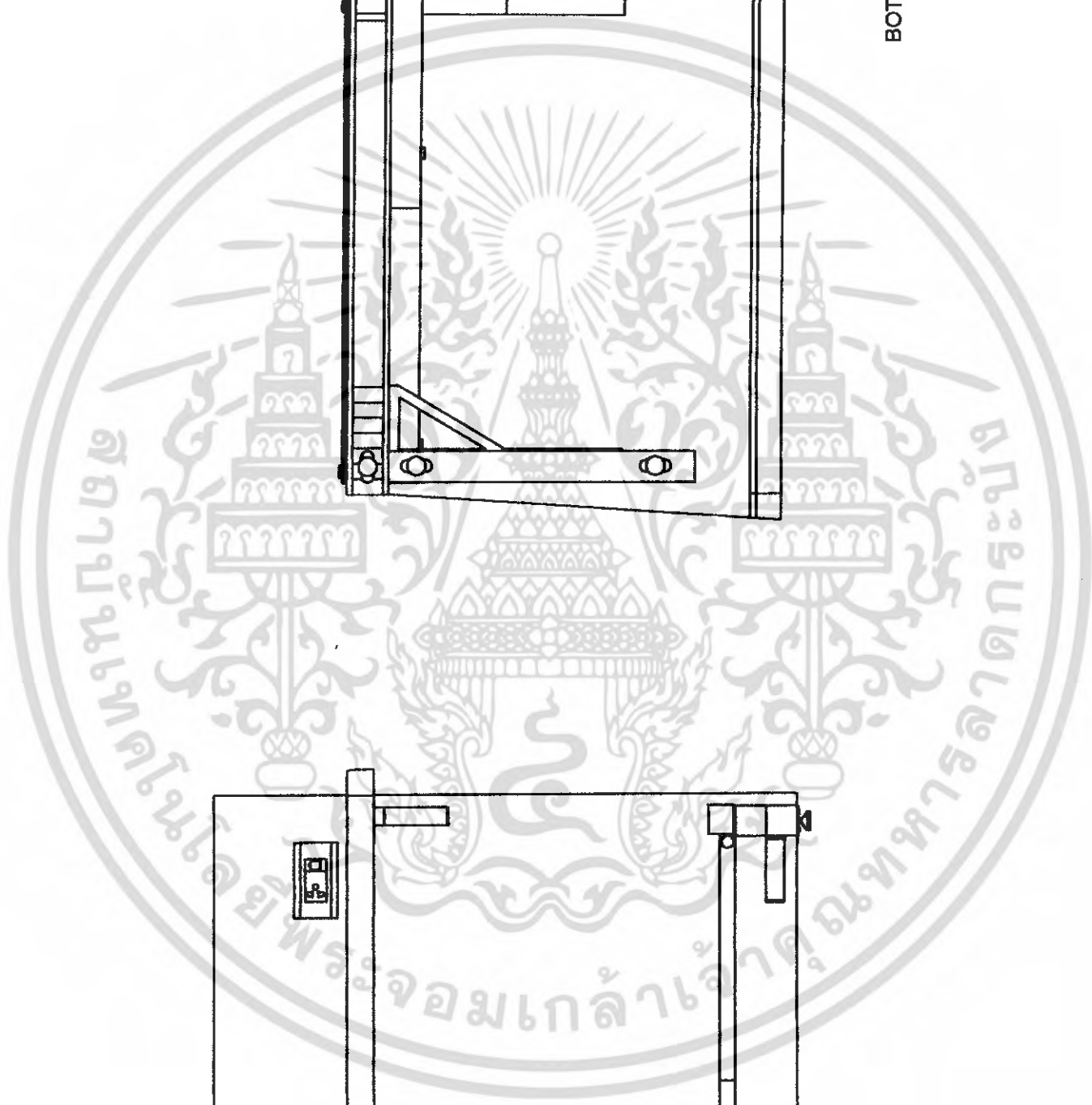

เอกสารนี้เป็นเอกสารที่สงวนไว้สำหรับใช้ในการเรียนการสอนเพื่อการศึกษาเท่านั้น ไม่อนุญาตให้ทำไปใช้ประโยชน์ด้านการค้า  
ไม่ว่ากรณีใดๆ ทั้งสิ้น อีกทั้งหากมีให้ตัดแปลงเนื้อหา และต้องอ้างอิงถึงเจ้าของเอกสารทุกครั้งหากมีการนำไปใช้

# Mutiview

โครงการเสนอแนะการออกแบบเฟอร์นิเจอร์สำหรับห้องประชุมสภาองค์การบริหารส่วนจังหวัด(อบจ.) ศึกษากรณีตัวอย่าง จังหวัด สมุทรสงคราม		โครงการศึกษา	
FURNITURE SET FOR PROVINCIAL ADMINISTRATION ORGANIZATION CASE STUDY : SAMUTSONGKHRAM			
สถาบันเทคโนโลยีพระจอมเกล้าเจ้าคุณทหารลาดกระบัง	ภาควิชา ศิลปอุตสาหกรรม	38	
คณะ สถาปัตยกรรมศาสตร์	รหัส 43020120		
นายประเมศร์ เจริญพัฒน์	อาจารย์ที่ปรึกษา		
ศ.สมานพ สุคนธรวน	หน่วย UNIT : cm	ปีการศึกษา 2547	
มาตราส่วน 1 : 10			

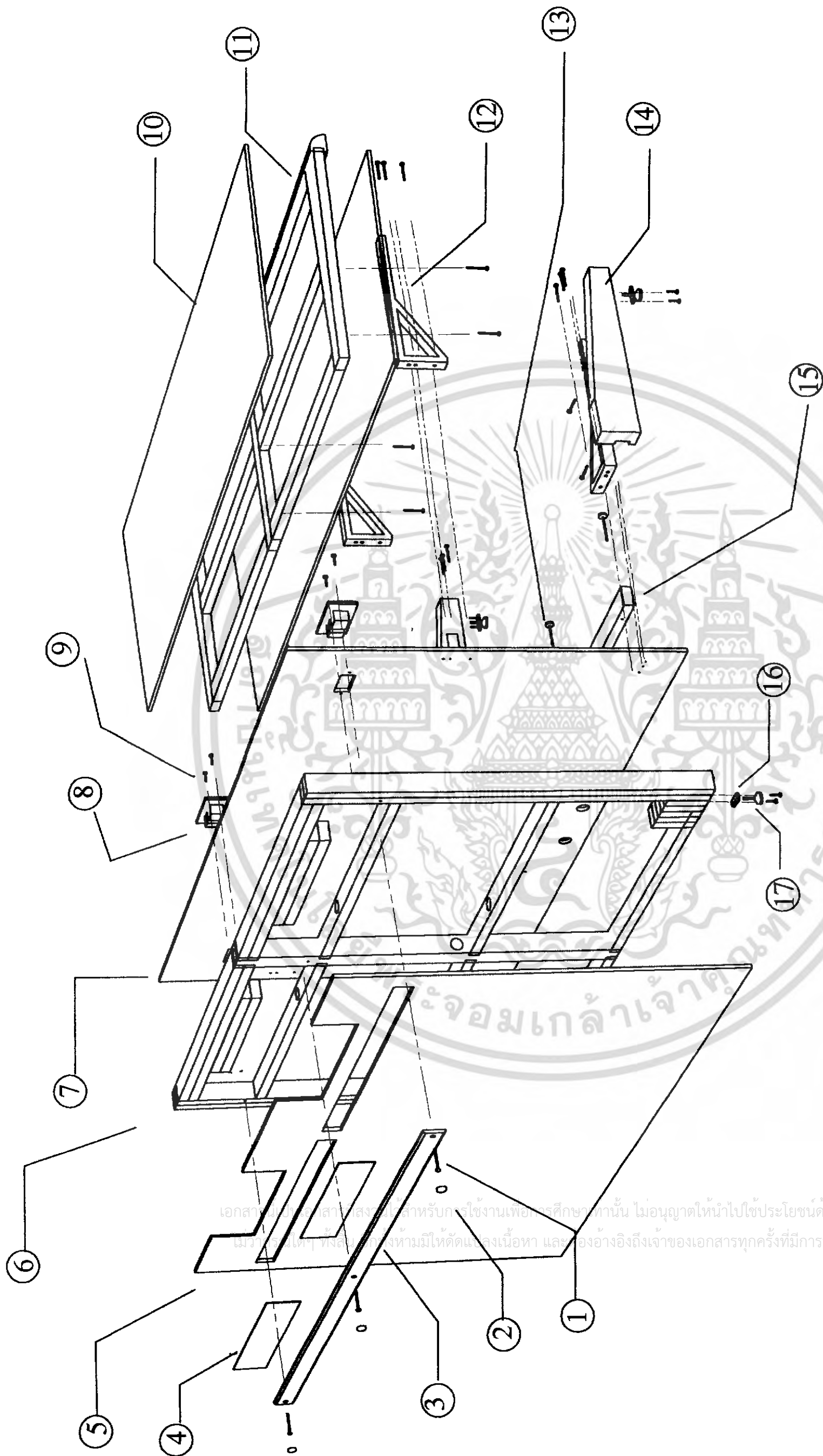

เอกสารนี้เป็นเอกสารสงวนไว้สำหรับการใช้งานเพื่อการศึกษาเท่านั้น ไม่อนุญาตให้นำไปใช้ประโยชน์ด้านการค้า  
 ในวงกว้างใดๆ ทั้งสิ้น หากมีให้คัดแปลงเนื้อหา และส่งอ้างอิงถึงเจ้าของเอกสารทุกครั้งที่มีการนำไปใช้

# Assembly

โครงการเสนอแนะการออกแบบเพื่อมีใจรื้อทำห้องประชุมสภาองค์การบริหารส่วนจังหวัด(อบจ.)  
 ศึกษากรณีตัวอย่าง จังหวัด สมุทรสงคราม

FURNITURE SET FOR PROVINCIAL ADMINISTRATION ORGANIZATION CASE STUDY ; SAMUTSONGKHRAM	
สถาบันเทคโนโลยีพระจอมเกล้าเจ้าคุณทหารลาดกระบัง	39
คณะสถาปัตยกรรมศาสตร์	ภาควิชา ศิลปอุตสาหกรรม
นายปรเมศร์ เจริญพัฒนา	รหัส 43020120
ศศ.มานพ สุตสงวน	อาจารย์ที่ปรึกษา
มาตราส่วน 1:10	หน่วย UNIT : cm ปีการศึกษา 2547

No.	Name	Material	Process	Color/Finishing	Quantity	Remarks
1	สกรู	Stp	-	-	25	Ø5 x50 mm
2	ปุ่มครอบ	Stp	-	-	7	Ø 2 mm
3	ขอบหนา	ไมะสะหยา	ไส, ตัด	พन्दำตานแดงHairlineสีเงิน	1	หนาตัด 2x1 นิ้ว
4	แผ่นป้ายชื่อ	อะครีลิก	ตัด	ใส	1	หนา 3 mm
5	แผ่นปิดหน้าโครง	Particle Board	ตัด	Laminate Oak เชม	1	หนา 9 mm
6	โครงไม้	ไมะสะหยา	ไส, ตัด	ธรรมชาติ	1	หนาตัด 2x1 นิ้ว
7	แผ่นปิดหลังโครง	Particle Board	ตัด	Laminate Oak เชม	1	หนา 9 mm
8	หน้ากากปลั๊กไฟ	Stp	-	-	2	ชื่อ TCL
9	พรอมปลั๊กต่อ	Stp	-	-	10	Ø5 x25 mm
10	สกรู	Particle Board	ตัด	Laminate Oak เชม	2	หนา 9 mm
11	แผ่นปิดหน้าtop	ไมะสะหยา	ไส, ตัด	ธรรมชาติ	1	หนาตัด 2x1 นิ้ว
12	โครงพื้นtop	Stp	-	-	5	Hafele cat.no 287.41.915
13	บานพับ	Stp	-	-	2	Ø6 x70 mm
14	สกรู	ไมะสะหยา	ไส, ตัด	พन्दำตาน	2	หนาตัด 2x1 นิ้ว
15	ขาพับ	Particle Board	ตัด	Laminate Oak เชม	1	หนา 25 mm
16	ที่พับเก้า	Stp	-	-	2	-
17	เตารับขาพับ	Stp	-	-	2	Ø3 x50 mm

เอกสารนี้เป็นเอกสารที่สงวนไว้สำหรับการใช้งานเพื่อการศึกษาเท่านั้น ไม่อนุญาตให้นำไปใช้ประโยชน์ด้านการค้า  
ไม่ว่ากรณีใดๆ ทั้งสิ้น อีกทั้งห้ามมิให้ดัดแปลงเนื้อหา และต้องอ้างอิงถึงเจ้าของเอกสารทุกครั้งที่มีการนำไปใช้

โครงการเสนอแนะการออกแบบเฟอร์นิเจอร์สำหรับห้องประชุมสภาองค์การบริหารส่วนจังหวัด(อบจ.) ศึกษารายละเอียดของ จังหวัด สมุทรสงคราม	
FURNITURE SET FOR PROVINCIAL ADMINISTRATION ORGANIZATION A CASE STUDY : SAMUTSONGKHRAM	
สถาบันเทคโนโลยีพระจอมเกล้าเจ้าคุณทหารลาดกระบัง	40
คณะสถาปัตยกรรมศาสตร์	ภาควิชา ศิลปอุตสาหกรรม
นายประเศศ เจริญพัฒน์	รหัส 43020120
ศ.มานพ สุดสงวน	อาจารย์ที่ปรึกษา
มาตราส่วน 1: 10	หน่วย UNIT : cm ปีการศึกษา 2547

# Specification

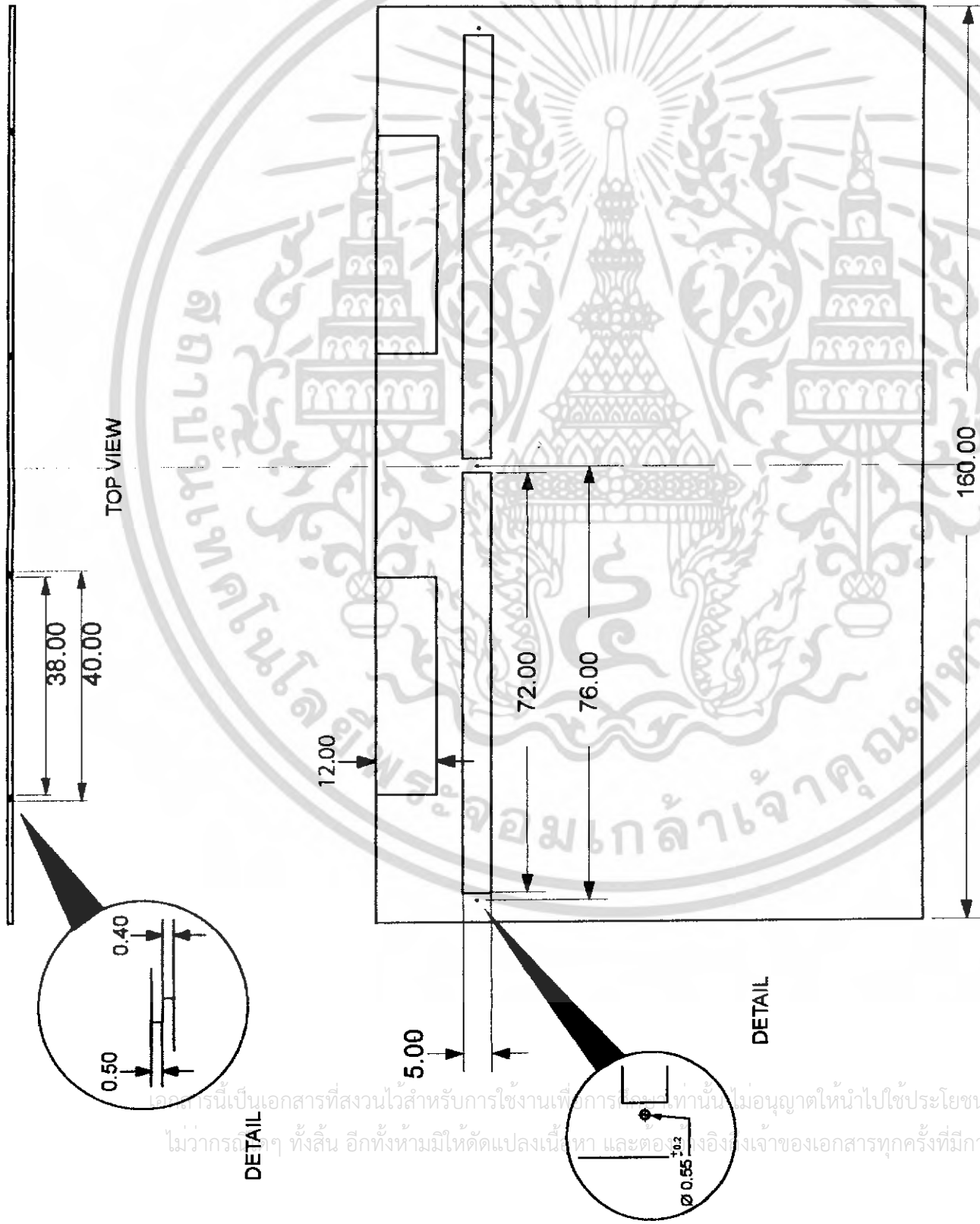
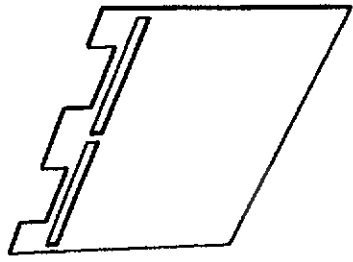

RIGHT SIDE VIEW

# Part 5

โครงการเสนอแนะการออกแบบเพื่อรองรับห้องประชุมสภาองค์การบริหารส่วนจังหวัด(อบจ.) ศึกษารณคดีวอองง จังหวัด สนนพสงครวม		FURNITURE SET FOR PROVINCIAL ADMINISTRATION ORGANIZATION CASE STUDY : SAMUTSONGKHRAM	
สถาบันเทคโนโลยีพระจอมเกล้าเจ้าคุณทหารลาดกระบัง	ภาควิชา ศิลปอุตสาหกรรม	41	
นายประเมศร์ เจริญพัฒน์	รหัส 43020120		
ศศ.มานพ สุดสงวน	อาจารย์ที่ปรึกษา		
มาตราส่วน 1: 10	หน่วย UNIT : cm	ปีการศึกษา 2547	

เอกสารนี้เป็นเอกสารที่สงวนไว้สำหรับการใช้งานเพื่อการศึกษานี้ ไม่อนุญาตให้นำไปใช้ประโยชน์ด้านการค้า  
ไม่ว่ากรณีใดๆ ทั้งสิ้น อีกทั้งห้ามมิให้ดัดแปลงเนื้อหา และต่อสู้งานของเจ้าของเอกสารทุกครั้งที่มีการนำไปใช้

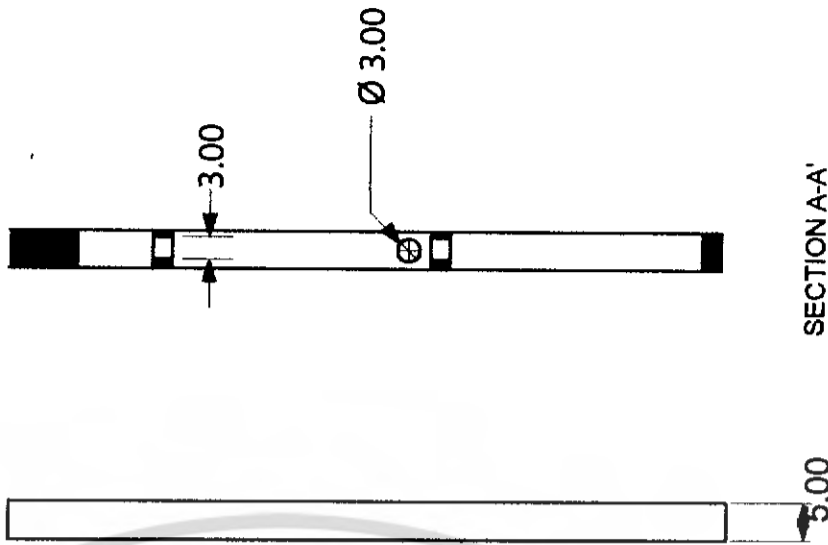
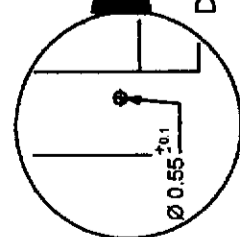
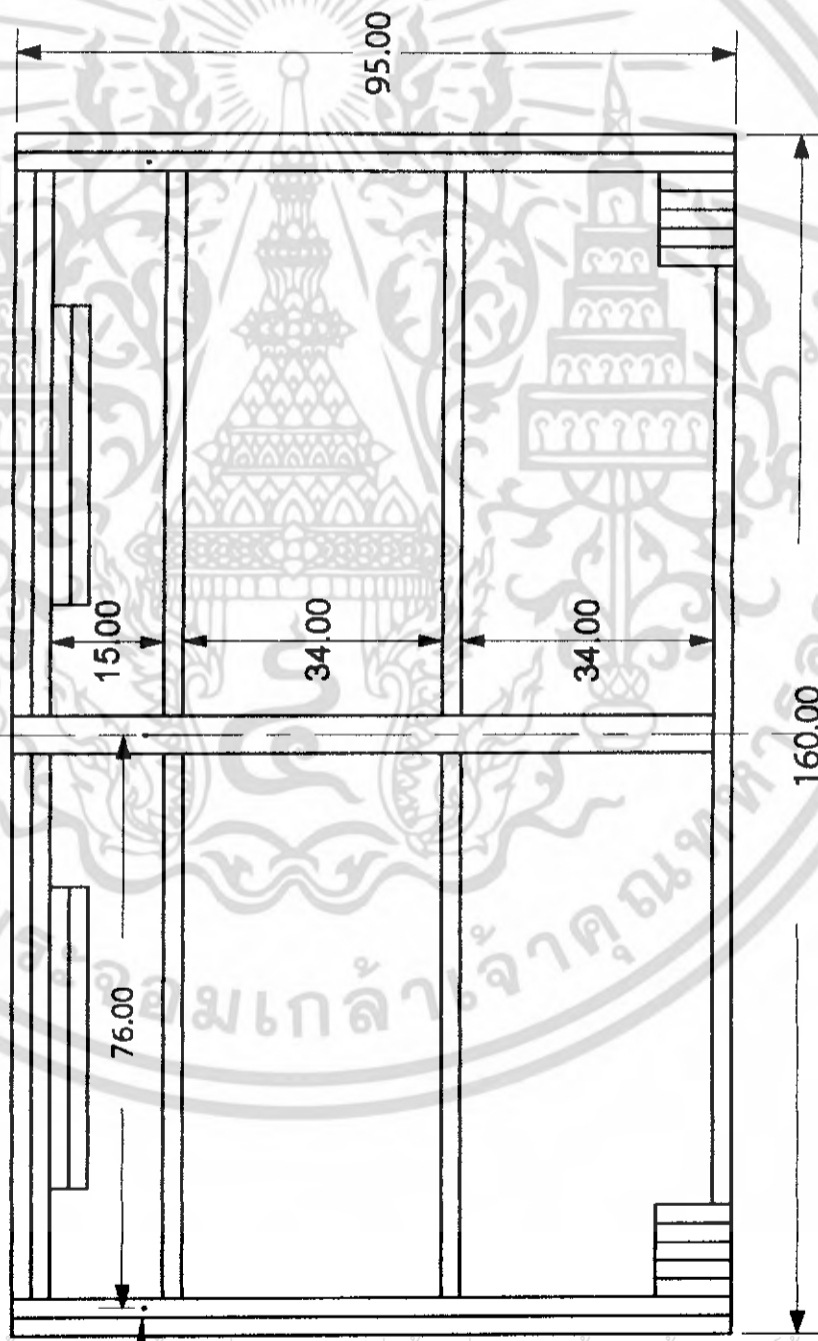
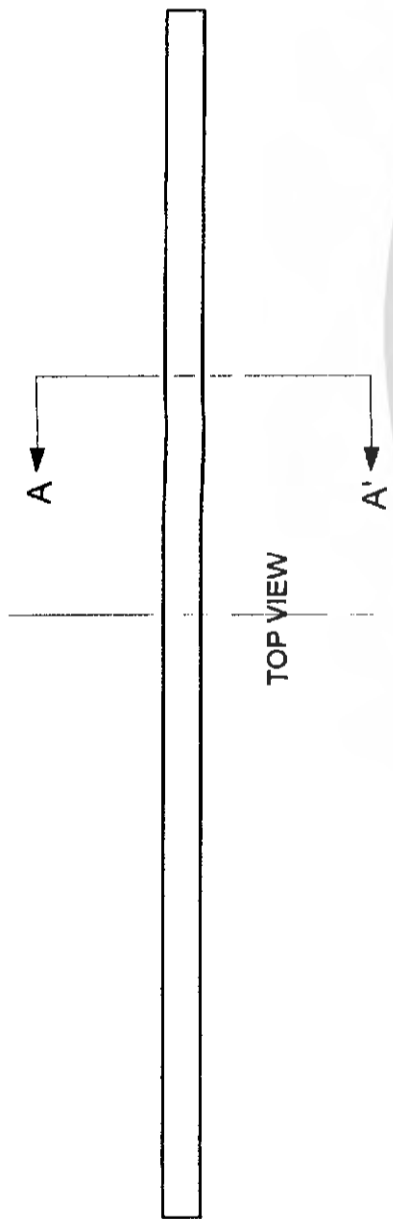
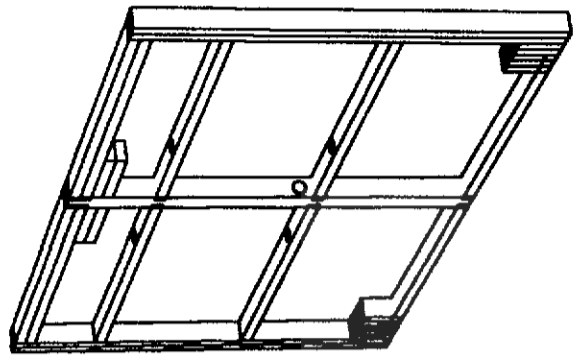

RIGHT SIDE VIEW

FRONT VIEW

เอกสารนี้เป็นเอกสารที่สงวนไว้สำหรับการใช้งานเพื่อการศึกษาเท่านั้น ไม่อนุญาตให้นำไปใช้ประโยชน์ด้านการค้า  
ไม่ว่ากรณีใดๆ ทั้งสิ้น อีกทั้งห้ามมิให้ดัดแปลงเนื้อหา และต้องอ้างอิงถึงเจ้าของเอกสารทุกครั้งที่มีการนำไปใช้

โครงการเสนอแนะการออกแบบเฟอร์นิเจอร์สำหรับห้องประชุมสภาองค์การบริหารส่วนจังหวัด(ขอจบ.) ศึกษาการนี้ด้วย จังหวัด สมุทรสงคราม		42	
FURNITURE SET FOR PROVINCIAL ADMINISTRATION ORGANIZATION CASE STUDY : SAMUTSONGKRAM			
สถาบันเทคโนโลยีพระจอมเกล้าเจ้าคุณทหารลาดกระบัง	ภาควิชา ศิลปอุตสาหกรรม		
คณะ สถาปัตยกรรมศาสตร์	รหัส 43020120		
นายปรเมศร์ เจริญพัฒน์	อาจารย์ที่ปรึกษา		
ศ.มานพ สุดสงวน	หนวอ UNIT : cm	ปีการศึกษา 2547	
มาตราส่วน 1:10			

# Part 6

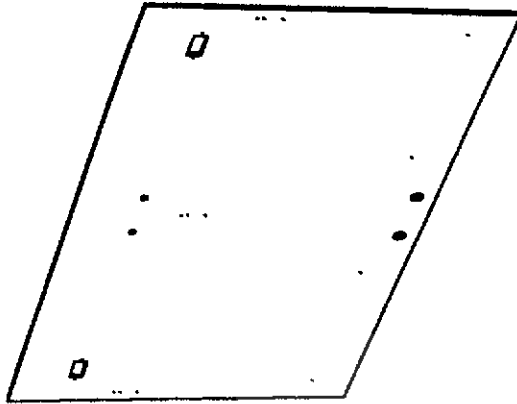
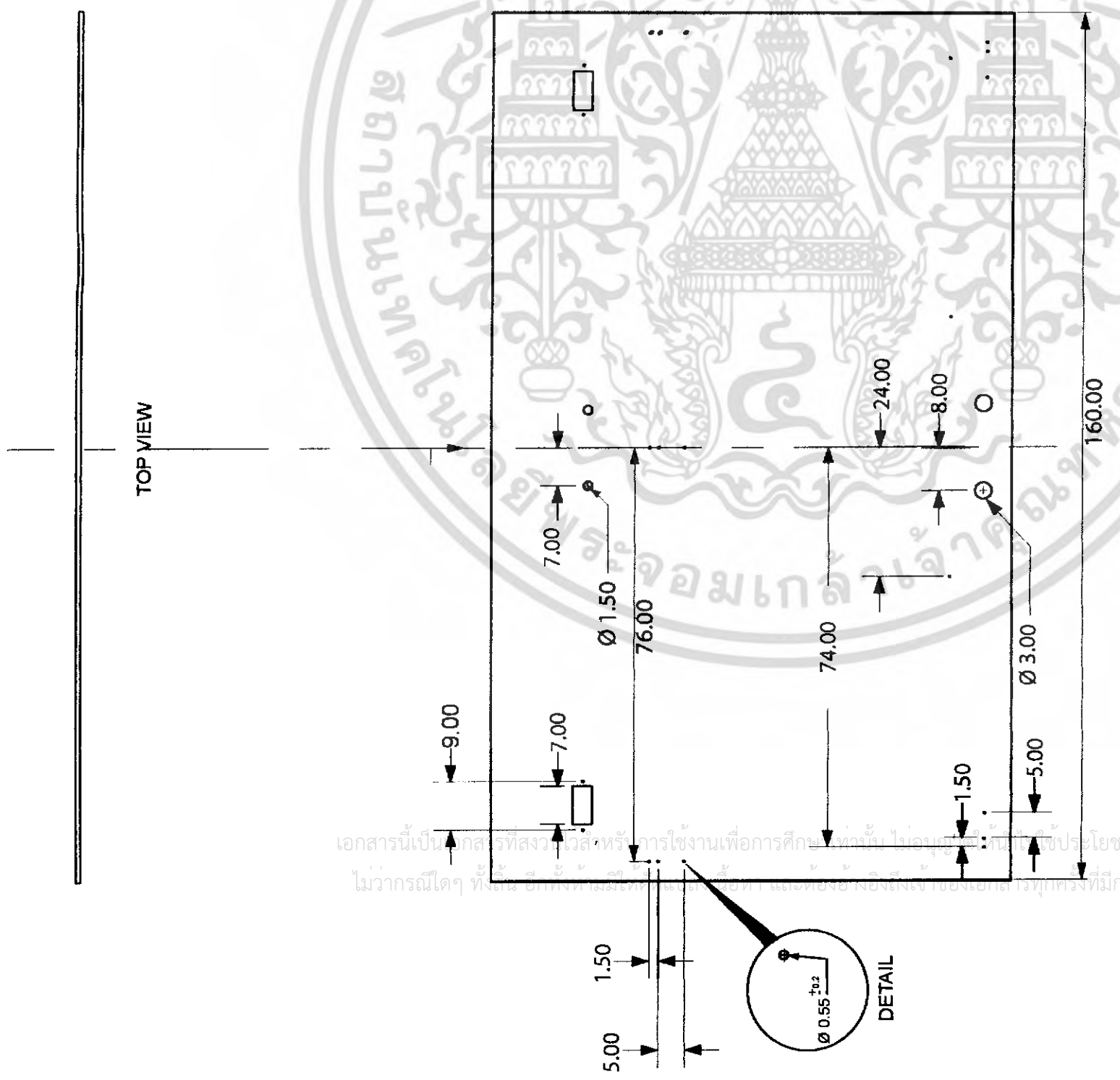

RIGHT SIDE VIEW

# Part 7

โครงการเสนอและการออกแบบเฟอร์นิเจอร์สำหรับห้องประชุมสภาองค์การบริหารส่วนจังหวัด(อบจ.) ศึกษารณคดีวออง จังหวัด สมุทรสงคราม		FURNITURE SET FOR PROVINCIAL ADMINISTRATION ORGANIZATION CASE STUDY : SAMUTSONGKHRAM	
สถาบันเทคโนโลยีพระจอมเกล้าเจ้าคุณทหารลาดกระบัง	ภาควิชา ศิลปอุตสาหกรรม	43	
นายประเมศร์ เจริญพัฒน์	รหัส 43020120		
ศ.มณฑุ ฤตสงวน	อาจารย์ที่ปรึกษา		
มาตราส่วน 1: 10	หน่วย UNIT : cm	ปีการศึกษา 2547	

เอกสารนี้เป็นเอกสารที่สงวนไว้สำหรับการใช้งานเพื่อการศึกษาเท่านั้น ไม่อนุญาตให้ใช้เพื่อประโยชน์ด้านการค้า  
ไม่ว่ากรณีใดๆ ที่ใช้เอกสารนี้โดยไม่ได้รับอนุญาตจากเจ้าของลิขสิทธิ์ที่มีการนำไปใช้

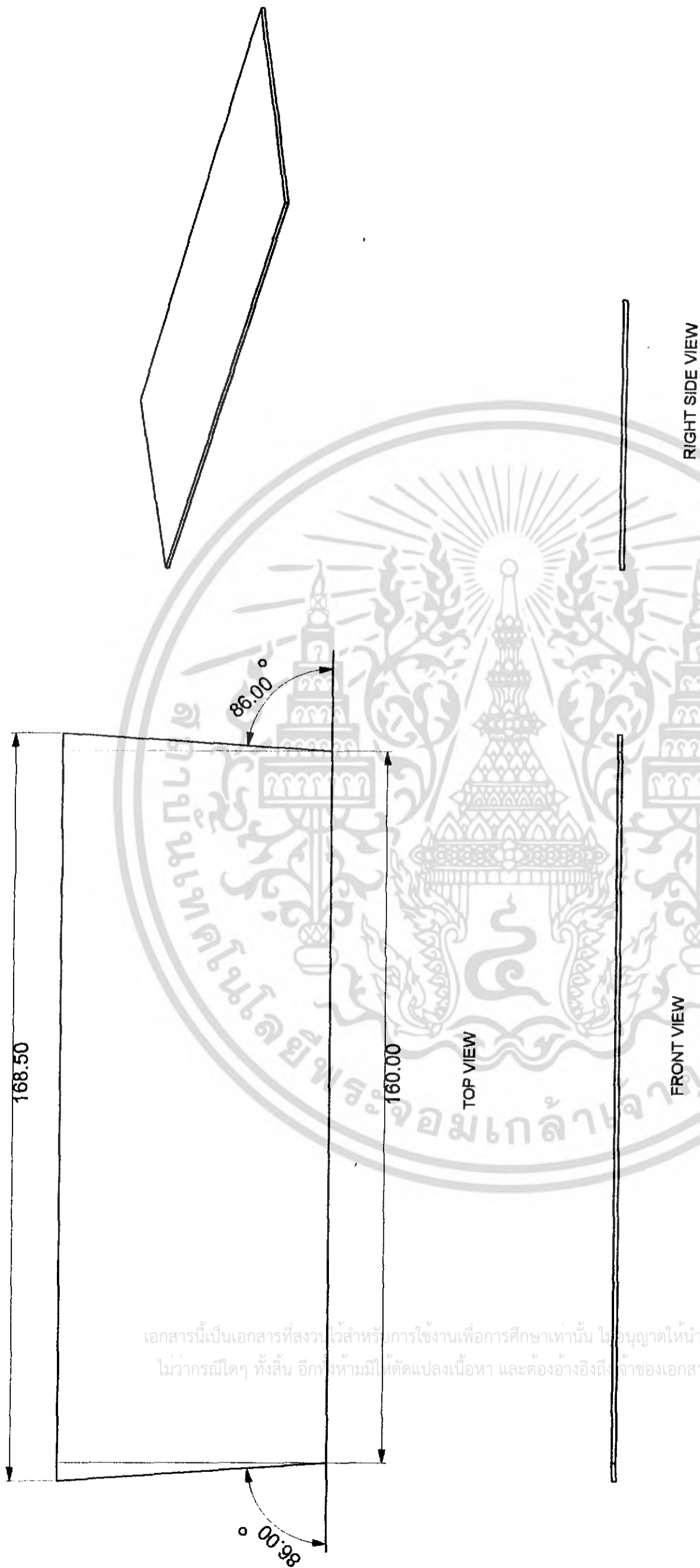

เอกสารนี้เป็นเอกสารที่สงวนไว้สำหรับการใช้งานเพื่อการศึกษาเท่านั้น ไม่อนุญาตให้นำไปใช้ประโยชน์ด้านการค้า  
ไม่ว่ากรณีใดๆ ทั้งสิ้น อีกทั้งห้ามมิให้ดัดแปลงเนื้อหา และต้องอ้างอิงถึงเจ้าของเอกสารทุกครั้งที่มีการนำไปใช้

# Part 10

โครงการเสนอแนะการออกแบบเฟอร์นิเจอร์สำหรับห้องประชุมสภาองค์การบริหารส่วนจังหวัด(อบจ.) ศึกษกรณีตัวอย่าง จังหวัด สมุทรสงคราม	
FURNITURE SET FOR PROVINCIAL ADMINISTRATION ORGANIZATION CASE STUDY : SAMUTSONGKHRAM	
สถาบันเทคโนโลยีพระจอมเกล้าเจ้าคุณทหารลาดกระบัง	ภาควิชา ศิลปอุตสาหกรรม
คณะ สถาปัตยกรรมศาสตร์	รหัส 43020120
นายปรเมศร์ เจริญพัฒน์	อาจารย์ที่ปรึกษา
ศ.สมานพ สุตสงวน	หน่วย UNIT : cm
มาตราส่วน 1 : 10	ปีการศึกษา 2547
44	

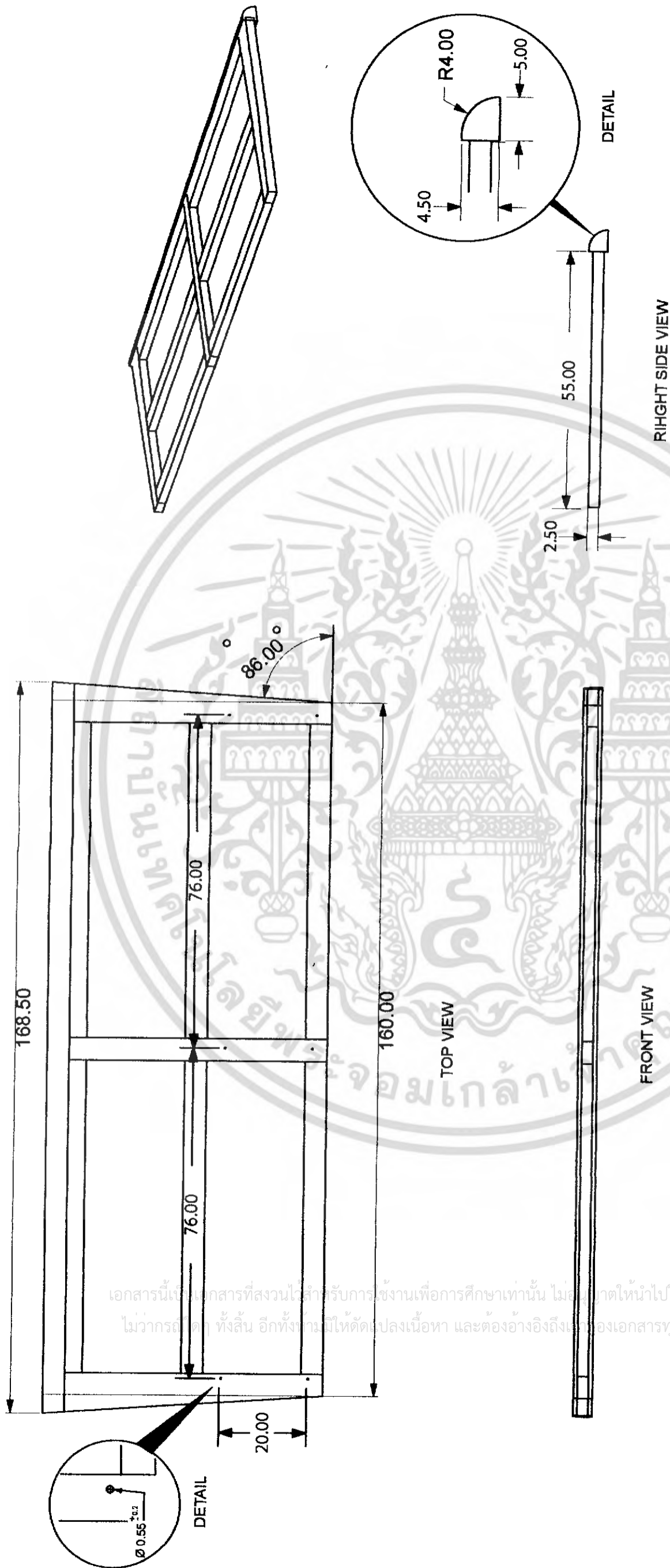

เอกสารนี้เป็นเอกสารที่สงวนไว้สำหรับการใช้งานเพื่อการศึกษาเท่านั้น ไม่อนุญาตให้นำไปใช้ประโยชน์ด้านการค้า  
ไม่ว่ากรณีใดๆ ทั้งสิ้น อีกทั้งยังมีให้ตัดแปลงเนื้อหา และต้องอ้างอิงถึงแหล่งเอกสารทุกครั้งที่มีการนำไปใช้

# Part 11

โครงการเสนอแนะการออกแบบเฟอร์นิเจอร์สำหรับห้องประชุมกลางการบริหารส่วนจังหวัด(อบจ.) ศึกษากรณีตัวอย่าง จังหวัด สมุทรสงคราม		FURNITURE SET FOR PROVINCIAL ADMINISTRATION ORGANIZATION CASE STUDY : SAMUTSONGKHRAM	
สถาบันเทคโนโลยีพระจอมเกล้าเจ้าคุณทหารลาดกระบัง	ภาควิชา ศิลปอุตสาหกรรม	45	
คณะ สถาบันวิศวกรรมศาสตร์	ภาควิชา ศิลปอุตสาหกรรม		
นายปรเมศวร์ เจริญพัฒนา	รหัส 43020120		
ศศ.มณฑล สุคตวงวน	อาจารย์ที่ปรึกษา		
มาตราส่วน 1 : 10	หน่วย UNIT : cm	ปีการศึกษา 2547	

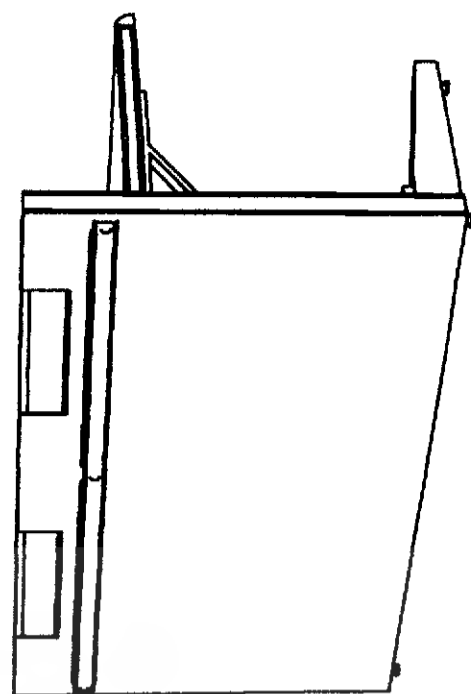

# ๓ โตะฝ่ายบริหารและหัวหน้าส่วนภูมิภาค

เอกสารนี้เป็นเอกสารที่สงวนไว้สำหรับการใช้งานเพื่อการศึกษาเท่านั้น ไม่อนุญาตให้นำไปใช้ประโยชน์ด้านการค้า  
ไม่ว่ากรณีใดๆ ทั้งสิ้น อีกทั้งห้ามมิให้ดัดแปลงเนื้อหา และต้องอ้างอิงถึงเจ้าของเอกสารทุกครั้งที่มีการนำไปใช้

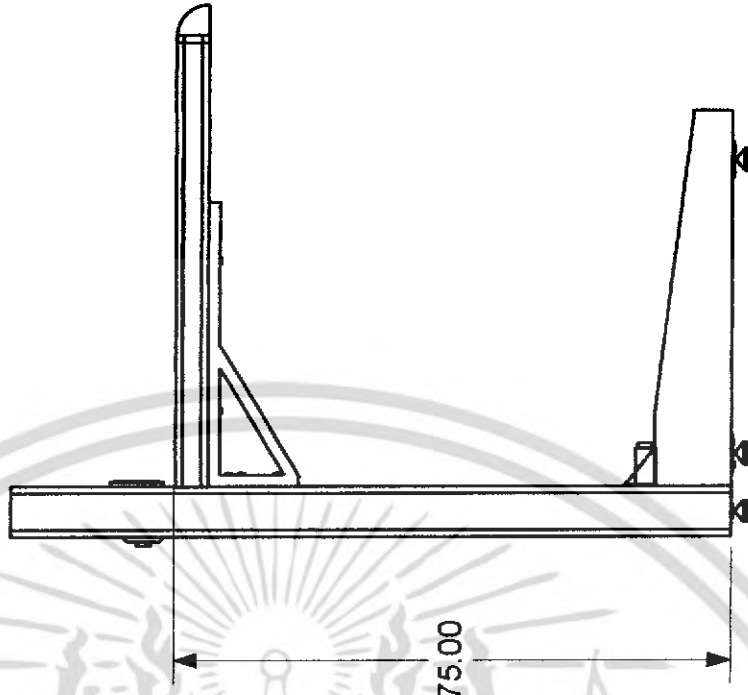
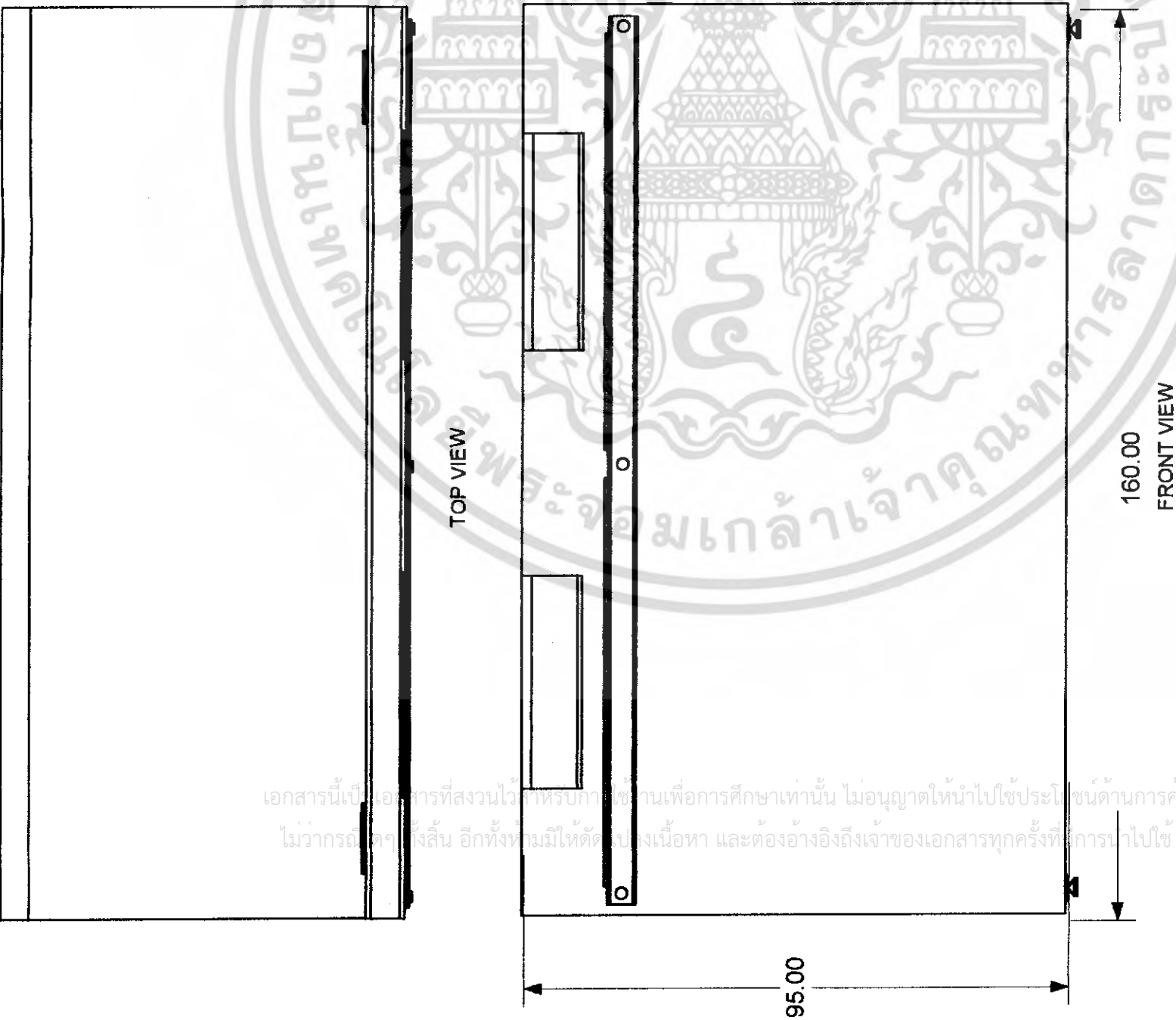
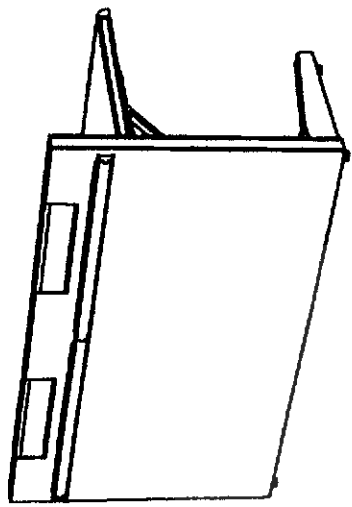

# Multiview

โครงการเสนอแนะการออกแบบเฟอร์นิเจอร์สำหรับห้องประชุมสภาองค์การบริหารส่วนจังหวัด(อบจ.) ศึกษารายละเอียดของ จังหวัด สมุทรสงคราม		FURNITURE SET FOR PROVINCIAL ADMINISTRATION ORGANIZATION A CASE STUDY : SAMUTSONGKHRAM	
สถาบันเทคโนโลยีพระจอมเกล้าเจ้าคุณทหารลาดกระบัง	ภาควิชา ศิลปอุตสาหกรรม	46	
นายประเมศร์ เจริญพัฒนา	รหัส 43020120		
ศ.มณฑล สุดสงวน	อาจารย์ที่ปรึกษา		
มาตราส่วน 1:10	หน่วย UNIT : cm	ปีการศึกษา 2547	

เอกสารนี้เป็นเอกสารที่สงวนไว้สำหรับภายในเท่านั้น ไม่อนุญาตให้นำไปใช้ประโยชน์ด้านการค้า  
ไม่ว่ากรณีใดๆทั้งสิ้น อีกทั้งยังมีให้ตัดแปลงเนื้อหา และต้องอ้างอิงถึงเจ้าของเอกสารทุกครั้งที่ใช้

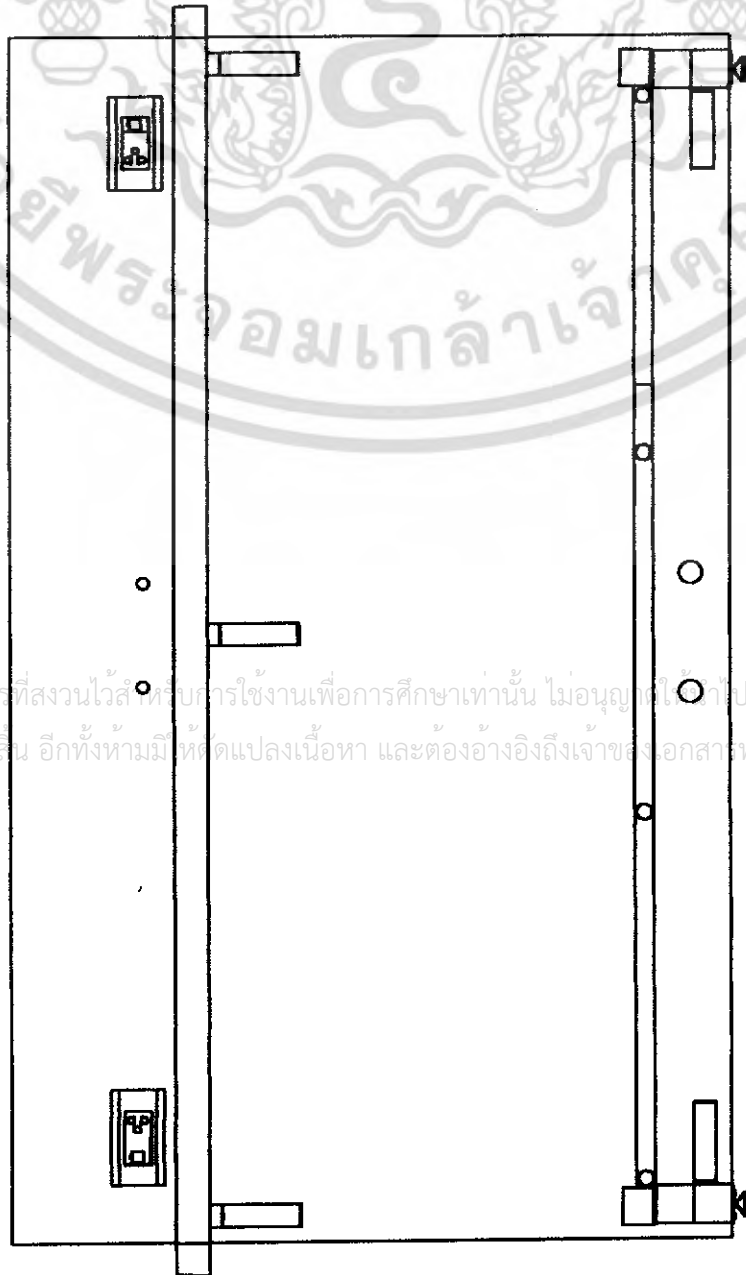
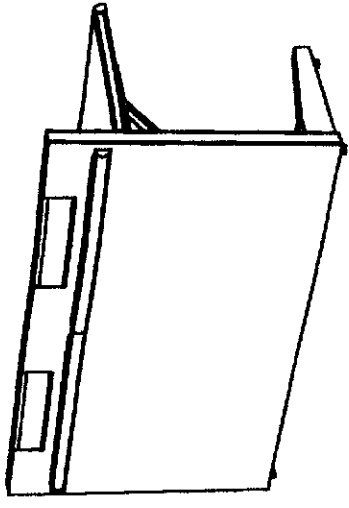

BACK VIEW

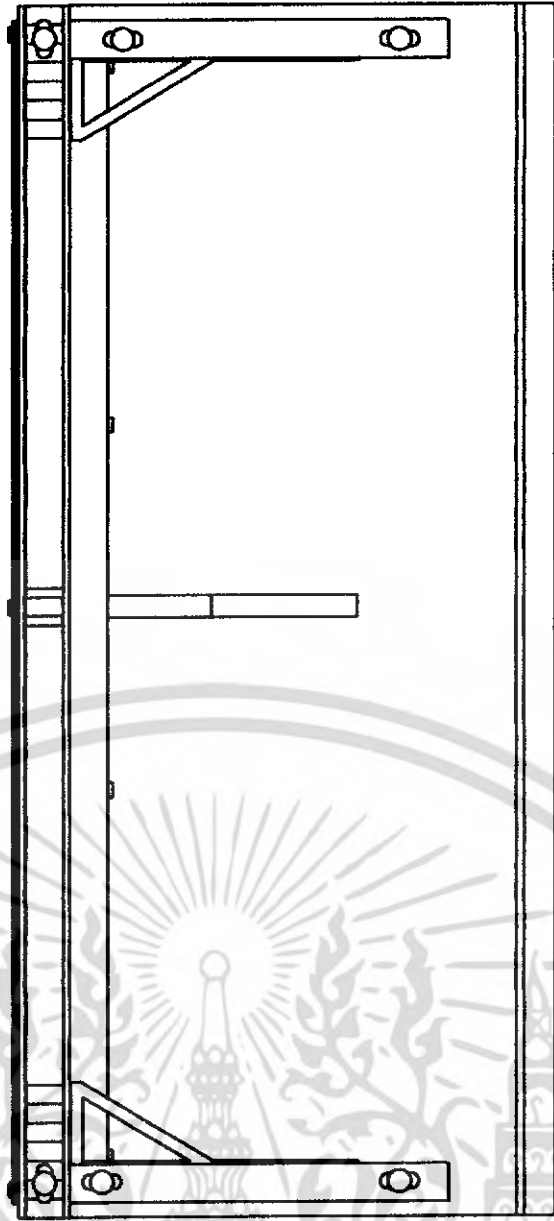

BOTTOM VIEW

เอกสารนี้เป็นเอกสารที่สงวนไว้สำหรับการใช้งานเพื่อการศึกษาเท่านั้น ไม่อนุญาตให้ไปใช้ประโยชน์ทางการค้า  
ไม่ว่ากรณีใดๆ ทั้งสิ้น อีกทั้งห้ามมีเหตุดัดแปลงเนื้อหา และต้องอ้างอิงถึงเจ้าของเอกสารทุกครั้งที่มีการนำไปใช้

# Mutiview

โครงการเสนอแนะการออกแบบเฟอร์นิเจอร์สำหรับห้องประชุมสภาองค์การบริหารส่วนจังหวัด(อบจ.) ศึกษกรณีตัวอย่าง จังหวัด สมุทรสงคราม		47	
สถาบันเทคโนโลยีพระจอมเกล้าเจ้าคุณทหารลาดกระบัง			
คณะ สถาบันการมัธยมศึกษา	ภาควิชา ศิลปอุตสาหกรรม		
นายปรเมศวร์ เจริญพัฒนา	รหัส 43020120		
ศศ.มานพ ตูตสงวน	อาจารย์ที่ปรึกษา		
มาตราส่วน 1 : 10	หน่วย UNIT : cm	ปีการศึกษา 2547	

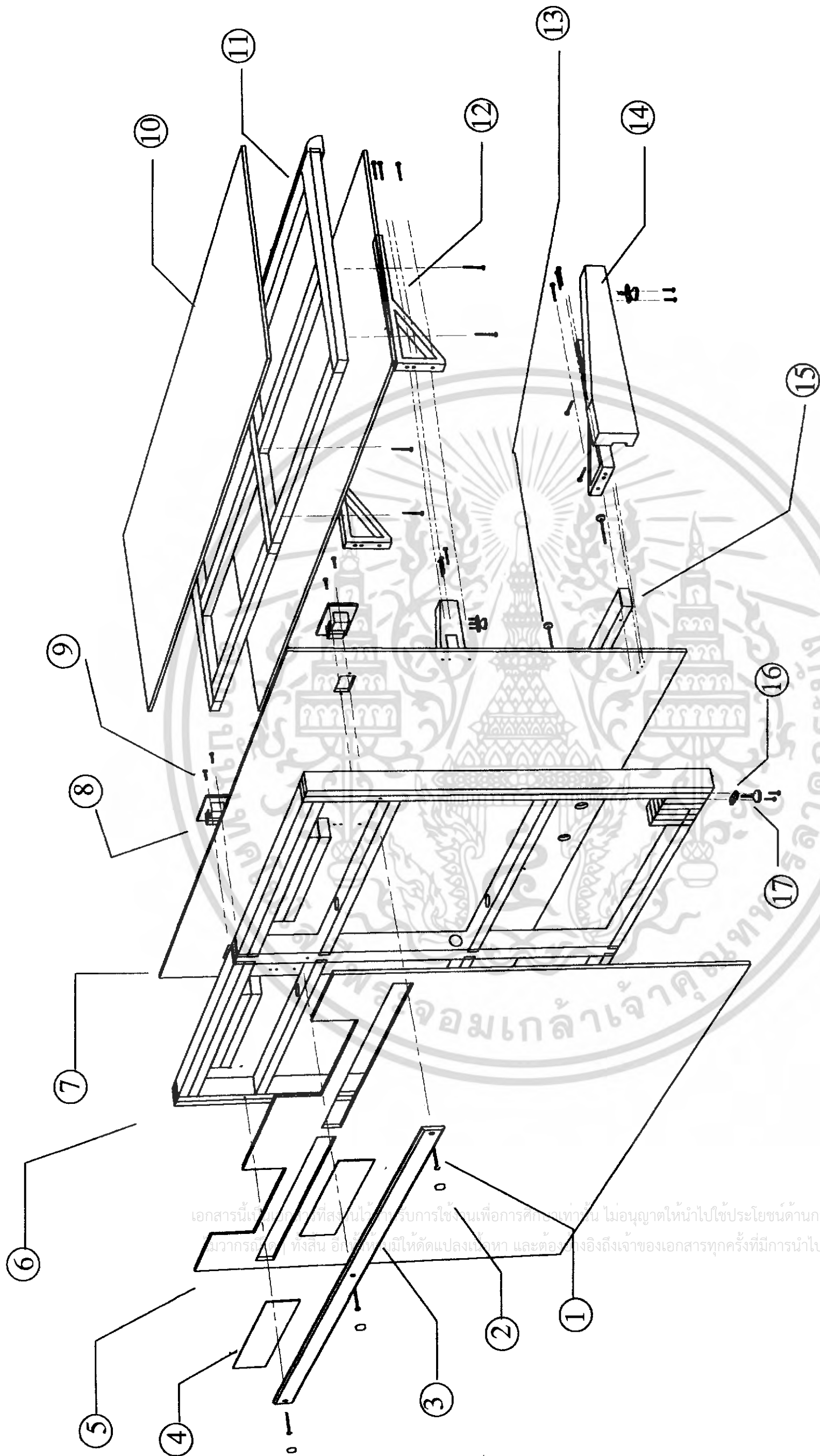

เอกสารนี้เป็นแบบที่ส่งมอบไว้สำหรับการใช้งานเพื่อการศึกษาเท่านั้น ไม่อนุญาตให้นำไปใช้ประโยชน์ด้านการค้า  
 ใดๆ การผลิต ทั้งสิ้น อื่นๆ ที่มีให้ตัดแปลงเนื้อหา และต้องอ้างอิงถึงเจ้าของเอกสารทุกครั้งที่มีการนำไปใช้

# Assembly

โครงการเสนอแนะการออกแบบเฟอร์นิเจอร์สำหรับห้องประชุมสภาองค์กรการบริหารส่วนจังหวัด(อบจ.) ศึกษากรณีตัวอย่าง จังหวัด สมุทรสงคราม		48	
FURNITURE SET FOR PROVINCIAL ADMINISTRATION ORGANIZATION A CASE STUDY : SAMUTSONGKHRAM			
สถาบันเทคโนโลยีพระจอมเกล้าเจ้าคุณทหารลาดกระบัง	ภาควิชา ศิลปอุตสาหกรรม		
คณะ สถาบันวิศวกรรมศาสตร์	รหัส 43020120		
นายปรเมศร์ เจริญพัฒน์	อาจารย์ที่ปรึกษา		
ศศ.มานพ สุคตวงวน	หน่วย UNIT : cm	ปีการศึกษา 2547	
มาตราส่วน 1: 10			

No.	Name	Material	Process	Color/Finishing	Quantity	Remarks
1	สกรู	Stp	-	-	25	Ø5 x50 mm
2	ปุ่มครอบ	Stp	-	-	7	Ø 2 mm
3	ขอบหนา	ไม้อะคริลิก	ไส, ตัด	พ่นดำตามแต่ Hairline สีนเงิน	1	หน้าตัด 2x1 นิ้ว
4	แผ่นป้ายชื่อ	อะคริลิก	ตัด	ไส	1	หนา 3 mm
5	แผ่นปิดหน้าโครง	Particle Board	ตัด	Laminate Oak เข้ม	1	หนา 9 mm
6	โครงไม้	ไม้อะคริลิก	ไส, ตัด	ธรรมชาติ	1	หน้าตัด 2x1 นิ้ว
7	แผ่นปิดหลังโครง	Particle Board	ตัด	Laminate Oak เข้ม	1	หนา 9 mm
8	หน้ากากปลั๊กไฟ	Stp	-	-	2	สีห่อ TCL
9	พรอมปลั๊กต่อ	Stp	-	-	10	Ø5 x25 mm
10	สกรู	Particle Board	ตัด	Laminate Oak เข้ม	2	หนา 9 mm
11	แผ่นปิดหน้า top	ไม้อะคริลิก	ไส, ตัด	ธรรมชาติ	1	หน้าตัด 2x1 นิ้ว
12	โครงพื้น top	Stp	-	-	5	Hafele cat.no 287.41.915
13	บานพับ	Stp	-	-	2	Ø6 x70 mm
14	สกรู	ไม้อะคริลิก	ไส, ตัด	พ่นดำตาม	2	หน้าตัด 2x1 นิ้ว
15	ขาพับ	Particle Board	ตัด	Laminate Oak เข้ม	1	หนา 25 mm
16	ที่พับก้น	Stp	-	-	2	-
17	ขาปรับ	Stp	-	-	2	Ø3 x50 mm

โครงการเสนอแนะการออกแบบเฟอร์นิเจอร์สำหรับห้องประชุมสภาองค์การบริหารส่วนจังหวัด(อบจ.) ศึกษากรณีตัวอย่าง จังหวัด สมุทรสงคราม	
FURNITURE SET FOR PROVINCIAL ADMINISTRATION ORGANIZATION A CASE STUDY ; SAMUTSONGKHRAM	
สถาบันเทคโนโลยีพระจอมเกล้าเจ้าคุณทหารลาดกระบัง	49
คณะ สถาปัตยกรรมศาสตร์	ภาควิชา ศิลปอุตสาหกรรม
นายปรเมศร์ เจริญพัฒน์	รหัส 43020120
ศศ.มานพ สุดสงวน	อาจารย์ที่ปรึกษา
มาตราส่วน 1: 10	หน่วย UNIT : cm ปีการศึกษา 2547

# Specification

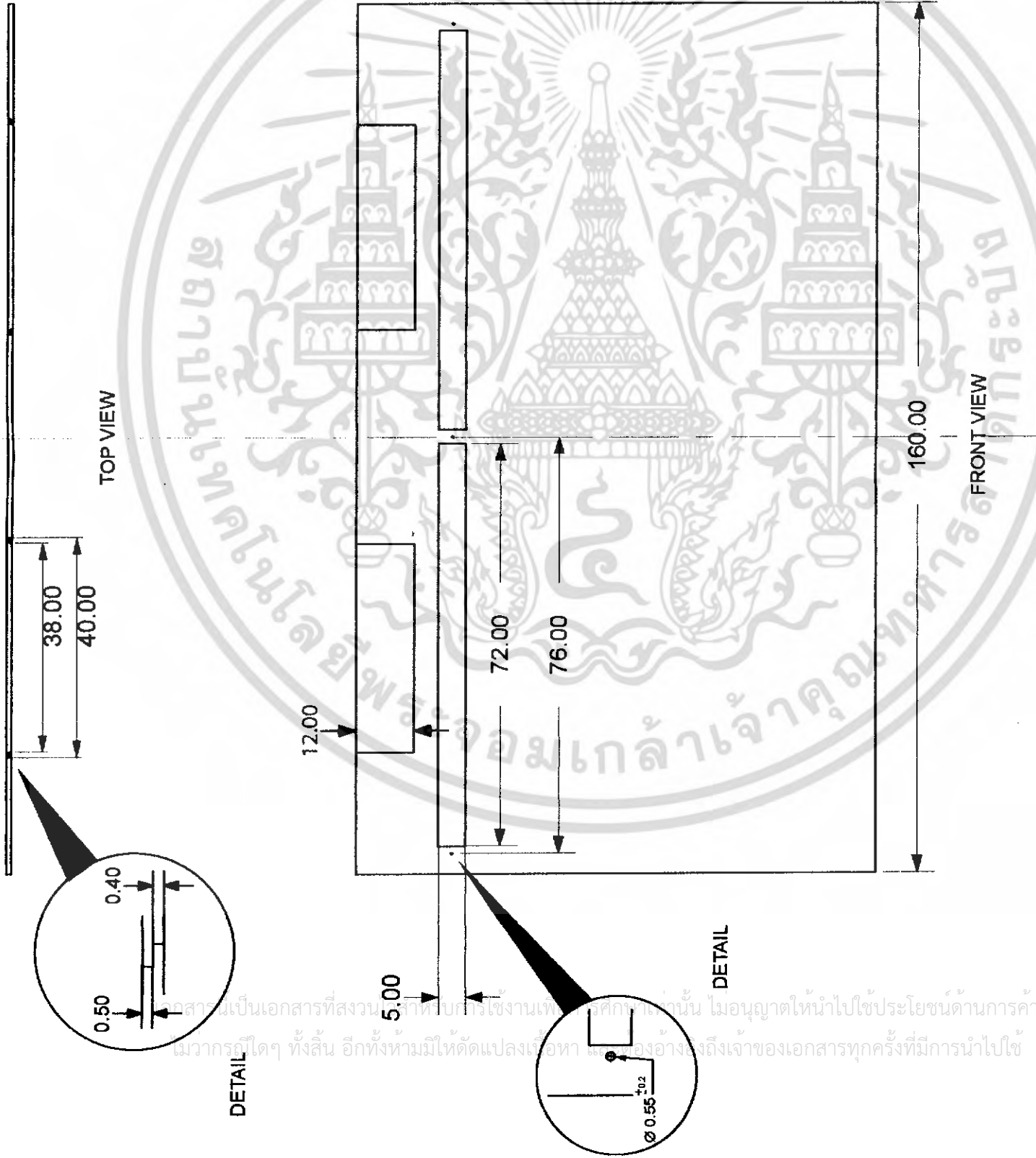
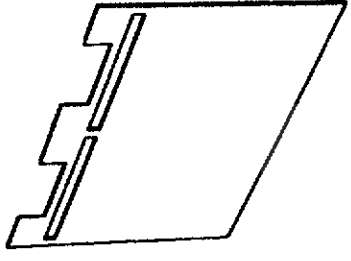

# Part 5

โครงการเสนอแนะการออกแบบเฟอร์นิเจอร์สำหรับห้องประชุมสภาองค์การบริหารส่วนจังหวัด(อบจ.) ศึกษากรณีตัวอย่าง จังหวัด สมุทรสงคราม		FURNITURE SET FOR PROVINCIAL ADMINISTRATION ORGANIZATION CASE STUDY : SAMUTSONGKRAM	
สถาบันเทคโนโลยีพระจอมเกล้าเจ้าคุณทหารลาดกระบัง	ภาควิชา ศิลปอุตสาหกรรม	50	
นายประเมศวร์ เจริญพัฒนา	รหัส 43020120		
ศ.มานพ สุดสงวน	อาจารย์ที่ปรึกษา		
มาตรฐาน 1: 10	หน่วย UNIT : cm	ปีการศึกษา 2547	

เอกสารนี้เป็นเอกสารที่สงวนลิขสิทธิ์การใช้งานเพื่อการศึกษาเท่านั้น ไม่อนุญาตให้นำไปใช้ประโยชน์ด้านการค้า  
 ใดๆ ทั้งสิ้น อีกทั้งห้ามมิให้คัดแปลงเนื้อหา หรือทำซ้ำโดยไม่ได้รับอนุญาตจากเจ้าของเอกสารทุกครั้งที่มีการนำไปใช้

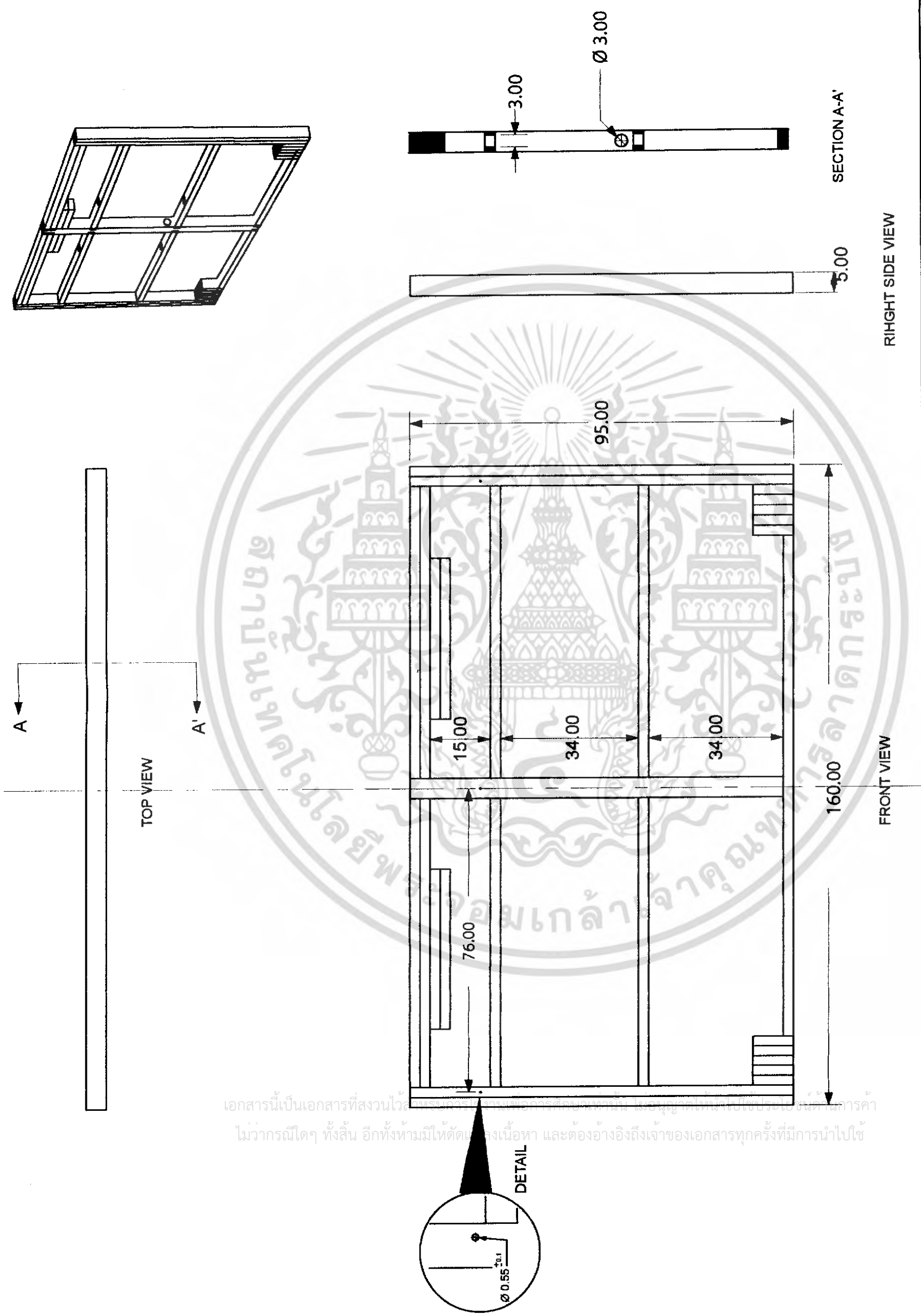

RIGHT SIDE VIEW

# Part 6

โครงการเสนอแนะการออกแบบเฟอร์นิเจอร์สำหรับห้องประชุมสภาองค์การบริหารส่วนจังหวัด(อบจ.) ศึกษารณีสืบของ จังหวัด สมุทรสงคราม		51	
FURNITURE SET FOR PROVINCIAL ADMINISTRATION ORGANIZATION CASE STUDY : SAMUTSONGKHRAM			
สถาบันเทคโนโลยีพระจอมเกล้าเจ้าคุณเทพทวารวดี	ภาควิชา ศิลปอุตสาหกรรม		
คณะ สถาปัตยกรรมศาสตร์	รหัส 43020120		
นายปรเมศร์ เจริญพัฒนา	อาจารย์ที่ปรึกษา		
ศศ.มานพ สุดสงวน	หน่วย	ปีการศึกษา	2547
มาตราส่วน 1 : 10	หน่วย	UNIT : cm	

เอกสารนี้เป็นเอกสารที่สงวนลิขสิทธิ์ไว้เพื่อการศึกษาเท่านั้น ไม่อนุญาติให้เผยแพร่โดยไม่ได้รับอนุญาต  
ไม่ว่ากรณีใดๆ ทั้งสิ้น อีกทั้งห้ามมิให้คัดลอกเนื้อหา และต้องอ้างอิงถึงเจ้าของเอกสารทุกครั้งที่มีการนำไปใช้

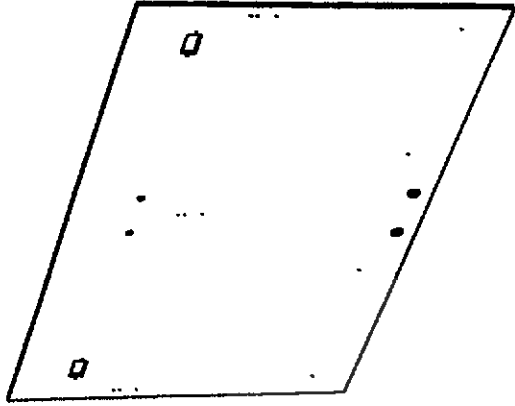

TOP VIEW

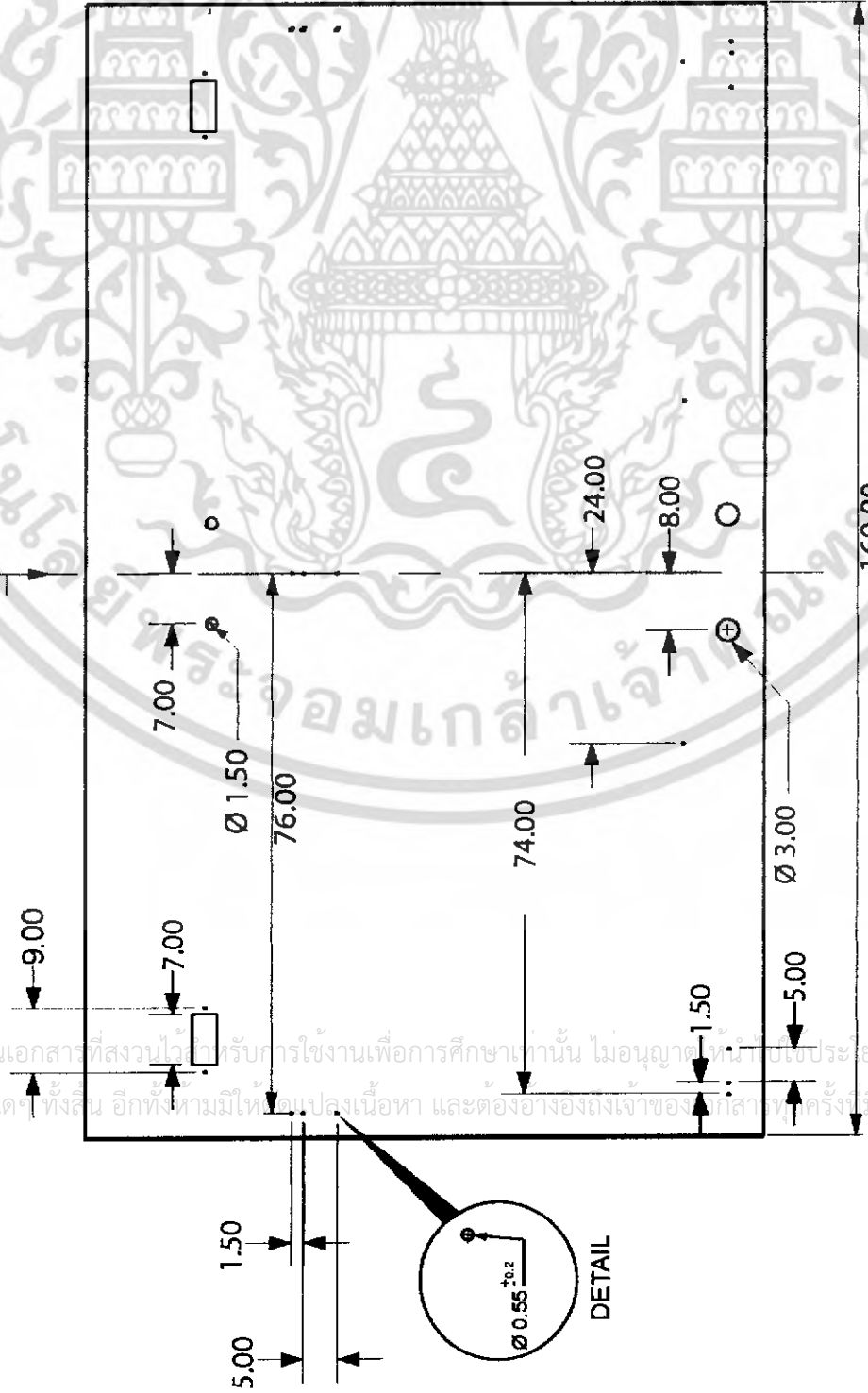

FRONT VIEW

RIGHT SIDE VIEW

# Part 7

โครงการเสนอแนะการออกแบบเฟอร์นิเจอร์สำหรับห้องประชุมสภาองค์การบริหารส่วนจังหวัด(อบจ.) ศึกษากรณีตัวอย่าง จังหวัด สมุทรสงคราม		52	
FURNITURE SET FOR PROVINCIAL ADMINISTRATION ORGANIZATION CASE STUDY : SAMUTSONGKHRAM			
สถาบันเทคโนโลยีพระจอมเกล้าเจ้าคุณทหารลาดกระบัง	ภาควิชา ศิลปอุตสาหกรรม		
คณะ สถาปัตยกรรมศาสตร์	รหัส 43020120		
นายปรมศร์ เจริญพัฒน์	อาจารย์ที่ปรึกษา		
พ.ศ.มาท สุตสงวน	หน่วย UNIT : cm	ปีการศึกษา 2547	

เอกสารนี้เป็นเอกสารที่สงวนไว้สำหรับการใช้งานเพื่อการศึกษาเท่านั้น ไม่อนุญาตให้ทำซ้ำหรือเผยแพร่ขึ้นสู่สาธารณะโดยไม่ได้รับอนุญาต  
 ไม่ว่าจะกรณีใด ทั้งสิ้น อีกทั้งห้ามมิให้เปลี่ยนแปลงเนื้อหา และต้องอ้างอิงถึงเจ้าของลิขสิทธิ์ทุกครั้งที่มีการนำไปใช้

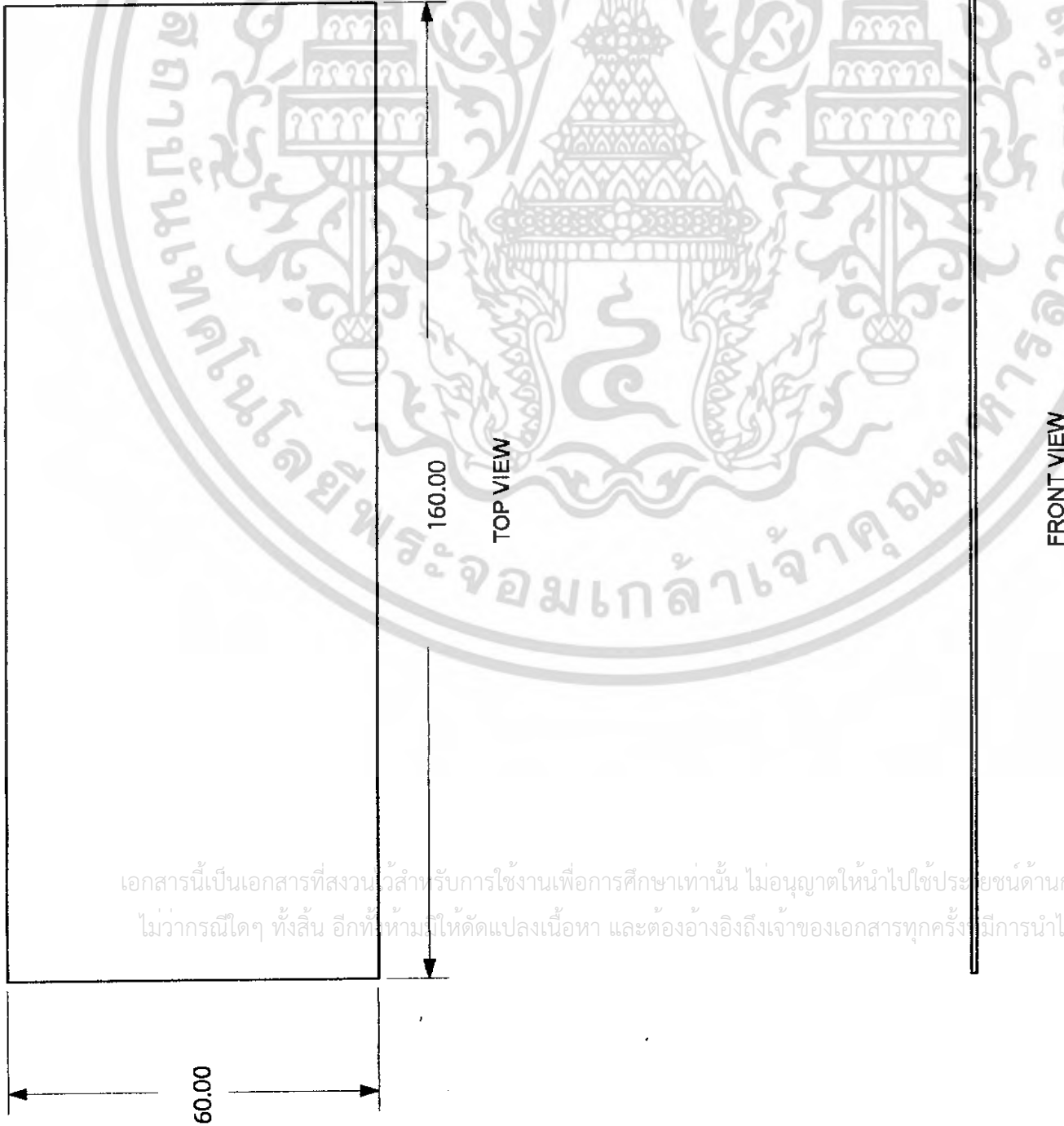
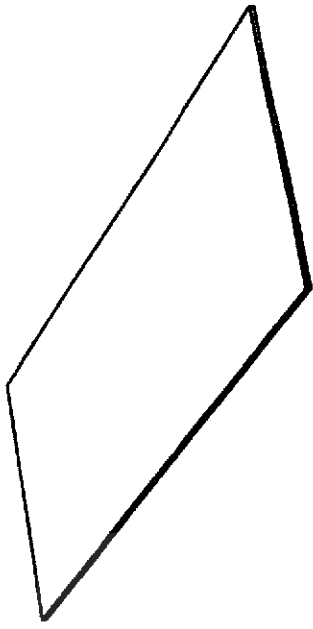

RIGHT SIDE VIEW

เอกสารนี้เป็นเอกสารที่สงวนลิขสิทธิ์สำหรับการใช้งานเพื่อการศึกษาเท่านั้น ไม่อนุญาตให้นำไปใช้ประโยชน์ด้านการค้า  
ไม่ว่ากรณีใดๆ ทั้งสิ้น อีกทั้งห้ามให้คัดแปลงเนื้อหา และต้องอ้างอิงถึงเจ้าของเอกสารทุกครั้งที่มีการนำไปใช้

# Part 10

โครงการเสนอแนะการออกแบบเฟอร์นิเจอร์สำหรับห้องประชุมสภาองค์การบริหารส่วนจังหวัด(อบจ.) ศึกษกรณีตัวอย่าง จังหวัด สมุทรสงคราม		53	
FURNITURE SET FOR PROVINCIAL ADMINISTRATION ORGANIZATION CASE STUDY : SAMUTSONGKHRAM			
สถาบันเทคโนโลยีพระจอมเกล้าเจ้าคุณทหารลาดกระบัง	ภาควิชา ศิลปอุตสาหกรรม		
คณะ สถาปัตยกรรมศาสตร์	รหัส 43020120		
นายปรเมศร์ เจริญพัฒนา	อาจารย์ที่ปรึกษา		
ศศ.มานพ สุดสงวน	หน่วย UNIT : cm	ปีการศึกษา 2547	
มาตราส่วน 1: 10			

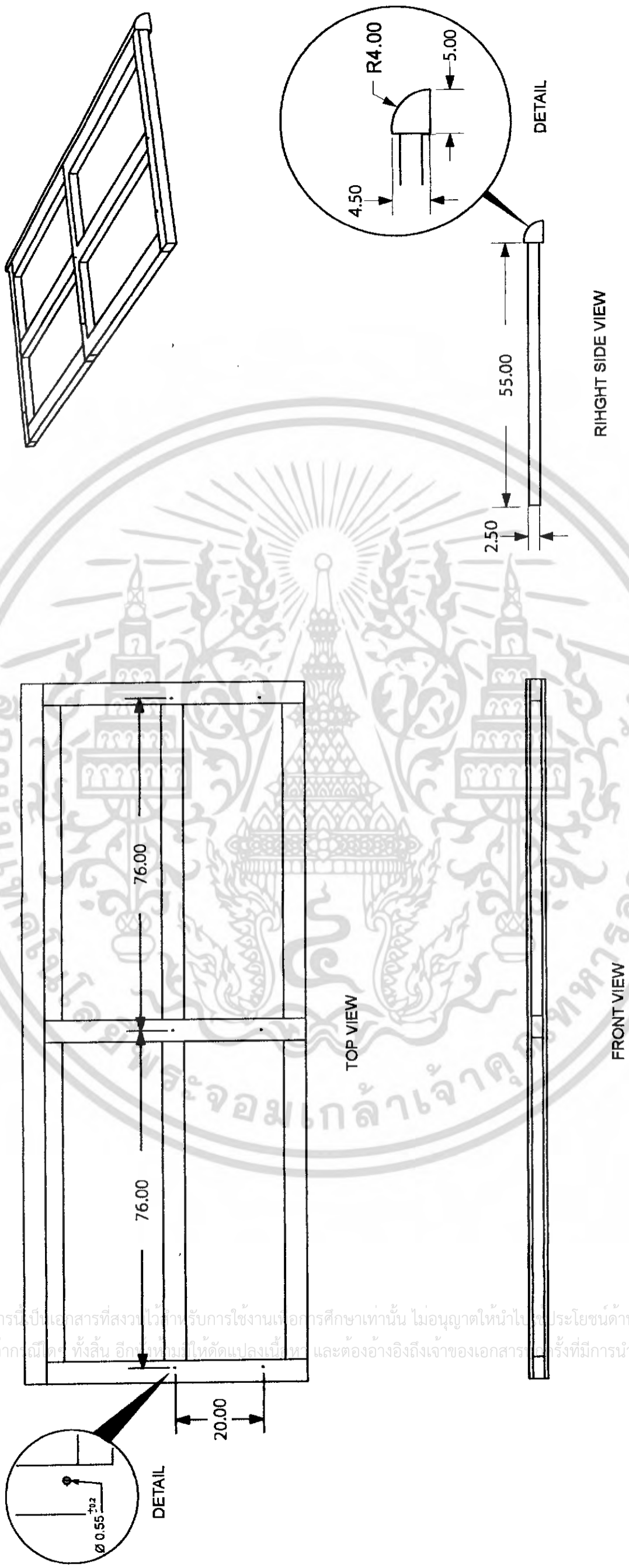

เอกสารนี้เป็นเอกสารที่สงวนไว้สำหรับการใช้งานเพื่อการศึกษาเท่านั้น ไม่อนุญาตให้นำไปเผยแพร่ประโยชน์ด้านการค้า  
ไม่ว่ากรณีใดๆ ทั้งสิ้น อีกทั้งยังมีให้ดัดแปลงเนื้อหา และต้องอ้างอิงถึงเจ้าของเอกสารอย่างเคร่งครัดที่มีการนำไปใช้

# Part 11

โครงการเสนอแนะการออกแบบเฟอร์นิเจอร์สำหรับห้องประชุมสภาองค์การบริหารส่วนจังหวัด(อบจ.) ศึกษากรณีตัวอย่าง จังหวัด สมุทรสงคราม		FURNITURE SET FOR PROVINCIAL ADMINISTRATION ORGANIZATION CASE STUDY : SAMUTSONGKHRAM	
สถาบันเทคโนโลยีพระจอมเกล้าเจ้าคุณทหารลาดกระบัง	ภาควิชา ศิลปอุตสาหกรรม	54	
คณะ สถาปัตยกรรมศาสตร์	รหัส 43020120		
นายปรเมศร์ เจริญพัฒนา	อาจารย์ที่ปรึกษา		
ศศ.มานพ สุดสงวน	หน่วย UNIT : cm	ปีการศึกษา 2547	

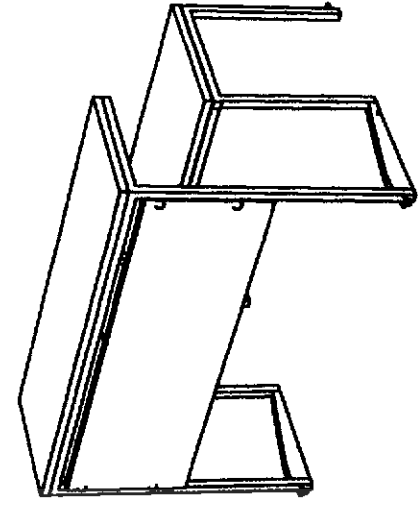

# ที่นั่งสำหรับประชาชนและผู้สื่อข่าว

เอกสารนี้เป็นเอกสารที่สงวนไว้สำหรับการใช้งานเพื่อการศึกษาเท่านั้น ไม่อนุญาตให้นำไปใช้ประโยชน์ด้านการค้า  
ไม่ว่ากรณีใดๆ ทั้งสิ้น อีกทั้งห้ามมิให้ดัดแปลงเนื้อหา และต้องอ้างอิงถึงเจ้าของเอกสารทุกครั้งที่มีการนำไปใช้

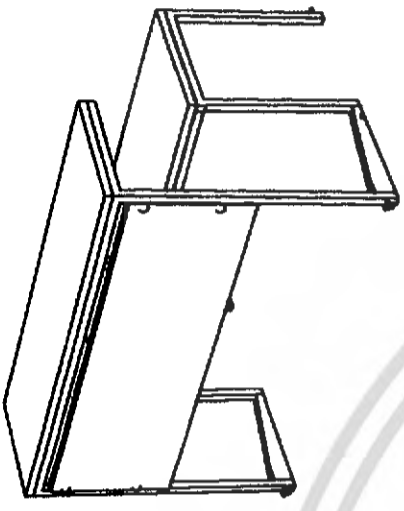
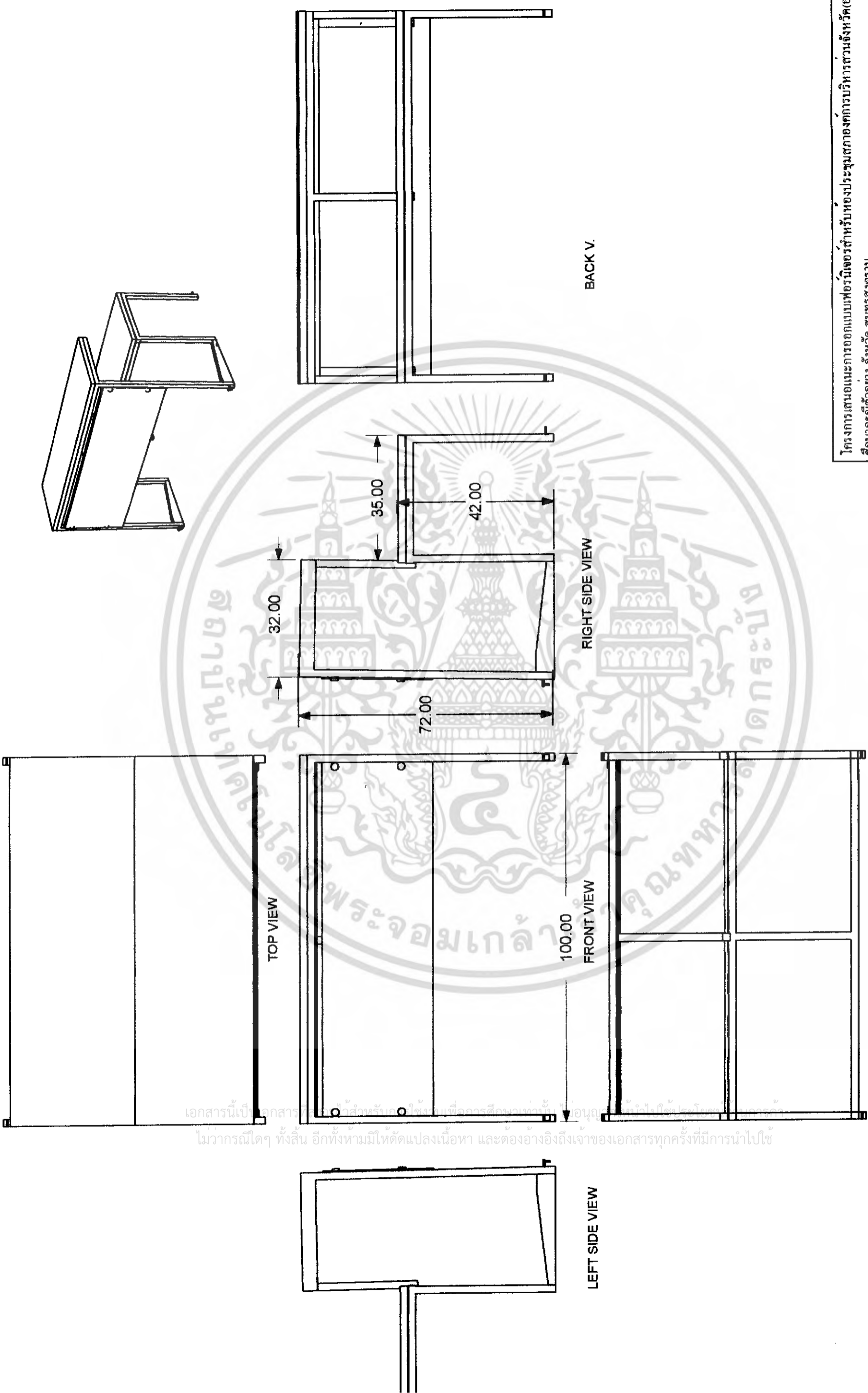

# Mutiview

โครงการเสนอแนะการออกแบบเฟอร์นิเจอร์สำหรับห้องประชุมสภาองค์การบริหารส่วนจังหวัด(อบจ.) ศึกษาศาสตร์ด้วยาง จังหวัด สมุทรสงคราม		สถาบันเทคโนโลยีพระจอมเกล้าเจ้าคุณทหารลาดกระบัง	
คณะ สถาปัตยกรรมศาสตร์	ภาควิชา ศิลปอุตสาหกรรม		
นายประเมศร์ เจริญพัฒน์	รหัส 43020120		
ศศ.มานพ สุดสงวน	อาจารย์ที่ปรึกษา		
มาตราส่วน 1:10	หน่วย UNIT : cm	ปีการศึกษา 2547	55

เอกสารนี้เป็นเอกสารลิขสิทธิ์สงวนสำหรับใช้ในชั้นเรียนเพื่อการศึกษาดูงานเท่านั้น  
 ไม่วากรณีใดๆ ทั้งสิ้น อีกทั้งห้ามมิให้ตัดแปลงเนื้อหา และต้องอ้างอิงถึงเจ้าของเอกสารทุกครั้งที่มีการนำไปใช้

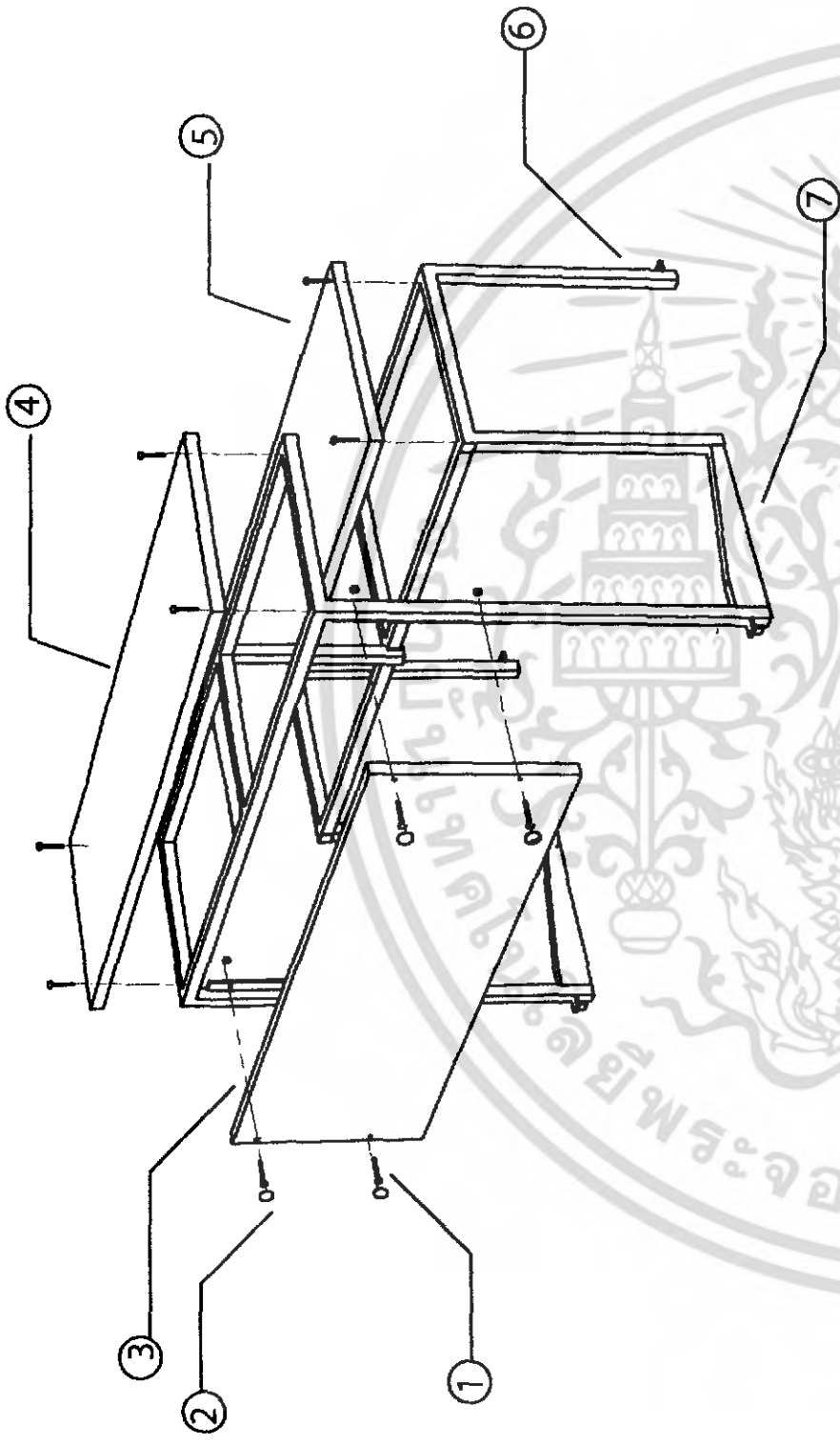

เอกสารนี้เป็นเอกสารที่สงวนไว้สำหรับการใช้งานเพื่อการศึกษาเท่านั้น ไม่อนุญาตให้นำไปใช้ประโยชน์ทางการค้า  
 ไม่ว่ากรณีใดๆ ทั้งสิ้น อีกทั้งห้ามมิให้ตัดแปลงเนื้อหา และต่ออ้างอิงถึงเจ้าของเอกสารทุกครั้งที่มีการนำไปใช้

No.	Name	Material	Process	Color/Finishing	Quantity	Remarks
1	สกรู	Stp	-	-	12	Ø 5 x40 mm พร้อมแหวนตัวเมีย
2	ปุ่มครอบ	Stp	-	-	4	Ø 2 mm
3	แผ่นปิดด้านบน	Particle Board	ตัด, เจาะ	Laminate Oak เงาม	1	หนา 19 mm
4	แผ่นหน้า Top	Particle Board	ตัด	Laminate Oak เงาม	1	หนา 19 mm
5	แผ่นรองนั่ง	Particle Board	ตัด	Laminate Oak เงาม	1	หนา 19 mm
6	โครงที่นั่ง	เหล็กกล่อง	เชื่อม	พ่นดำตัน	1	ขนาดหน้าตัด 2x2cm
7	ขาจับ	เหล็กแผ่น	พับ	พ่นดำตัน	1	หนา 2 mm

โครงการเสนอแนะการออกแบบเฟอร์นิเจอร์สำหรับห้องประชุมสภาองค์การบริหารส่วนจังหวัด(อบจ.) ศึกษากรณีตัวอย่าง จังหวัด สมุทรสงคราม		FURNITURE SET FOR PROVINCIAL ADMINISTRATION ORGANIZATION A CASE STUDY : SAMUTSONGKRAM	
สถาบันเทคโนโลยีพระจอมเกล้าเจ้าคุณทหารลาดกระบัง	ภาควิชา ศิลปอุตสาหกรรม	คณะ สถาบันวิศวกรรมศาสตร์	รหัส 43020120
นายพรเมศร์ เจริญทัศน์	อาจารย์ที่ปรึกษา	ศ.มานพ สุดสงวน	อาจารย์ที่ปรึกษา
มาตราส่วน 1: 10	หน่วย UNIT : cm	ปีการศึกษา 2547	56

# Assembly & Specification

Part 3

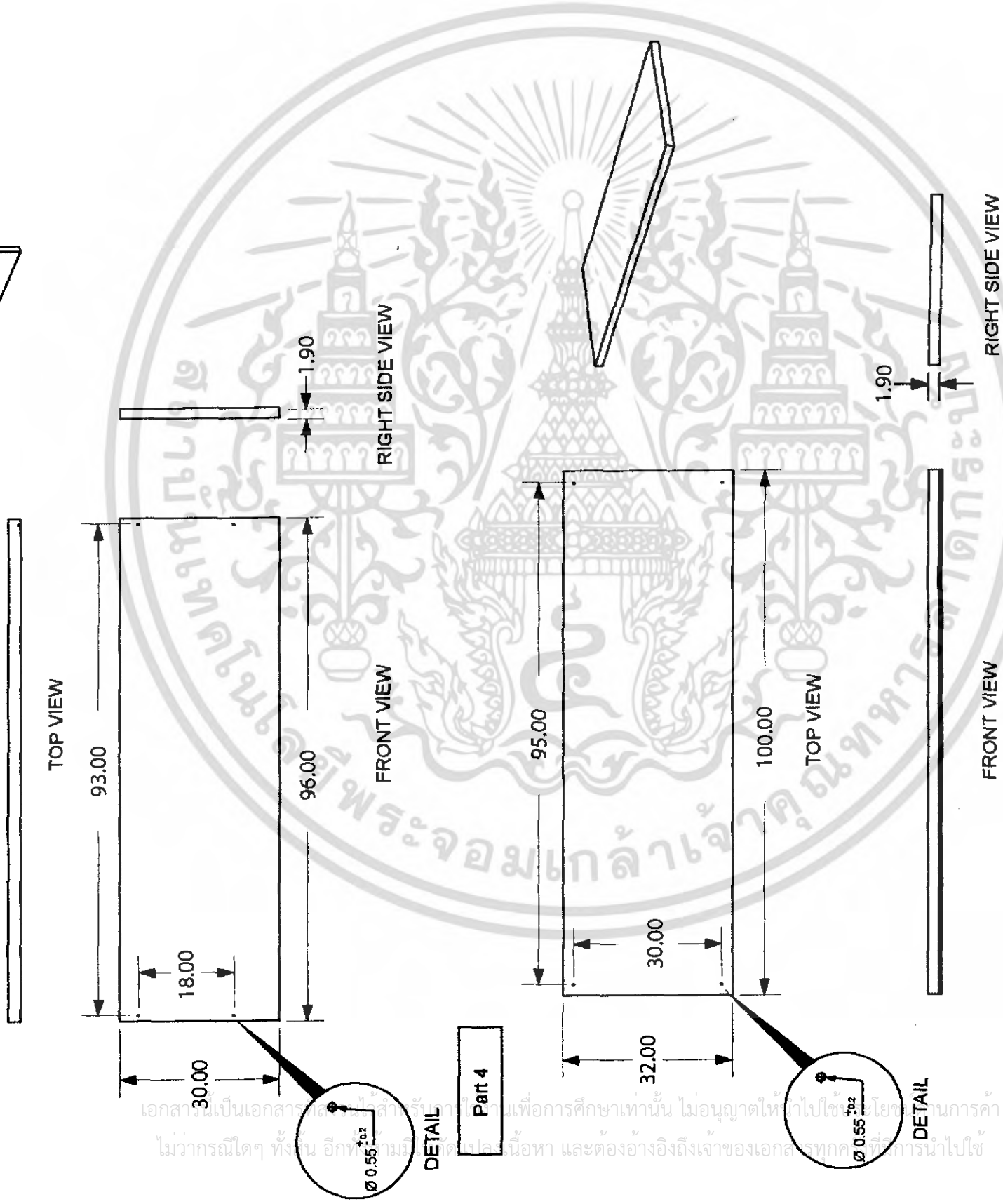
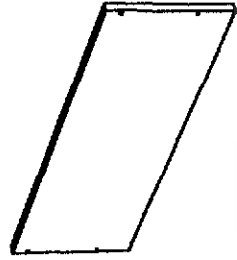

Part 4

# Part 3,4

โครงการเสนอแนะการออกแบบเฟอร์นิเจอร์สำหรับห้องประชุมสภาองค์การบริหารส่วนจังหวัด(ขอนแก่น)			
ศึกษากรณีตัวอย่าง จังหวัด สมหาขรภม			
FURNITURE SET FOR PROVINCIAL ADMINISTRATION ORGANIZATION A CASE STUDY : SAMUTSONGKHRAM			
สถาบันเทคโนโลยีพระจอมเกล้าเจ้าคุณทหารลาดกระบัง	ภาควิชา ศิลปอุตสาหกรรม		
คณะ สถาปัตยกรรมศาสตร์	รหัส 43020120		
นายปรเมศร์ เจริญพัฒน์	อาจารย์ที่ปรึกษา		
ศศ.มานพ สุคตสงวน	หน่วย UNIT : cm	ปีการศึกษา 2547	
มาตรฐาน ส่วน 1: 10			57

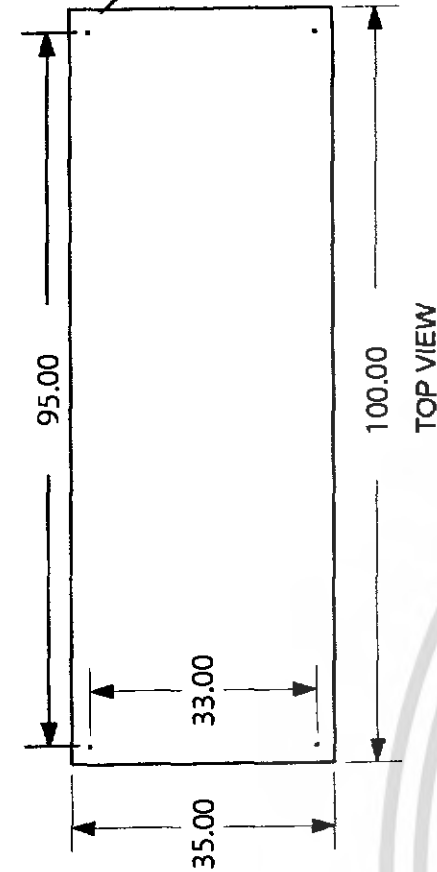
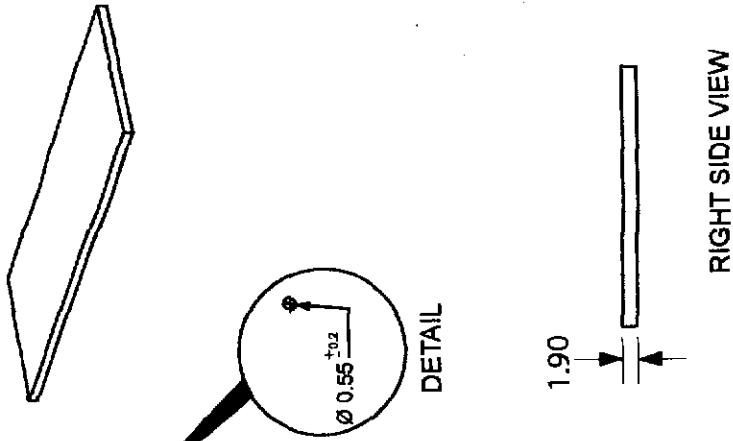

Part 5

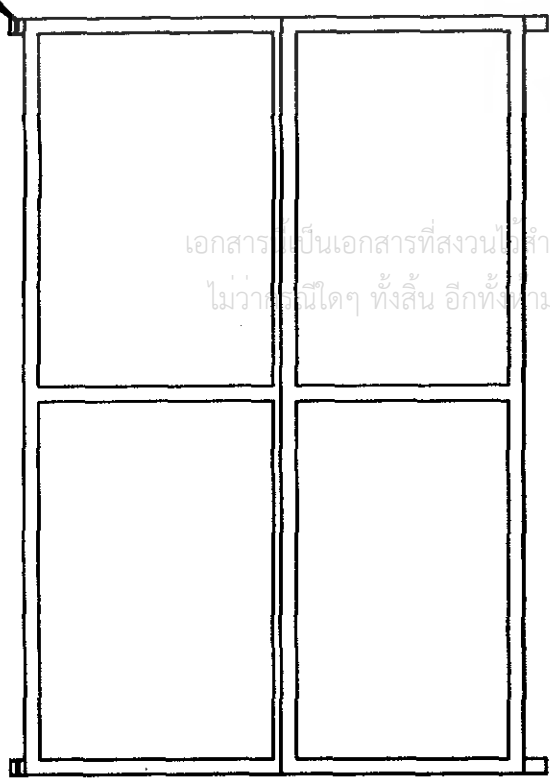
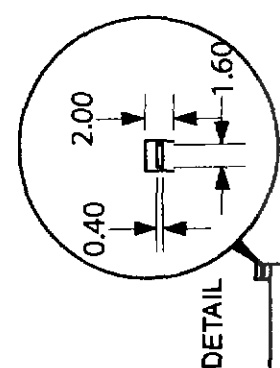

Part 6

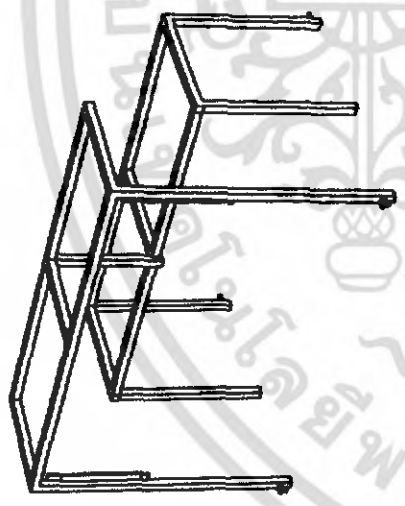

TOP VIEW

Part 7

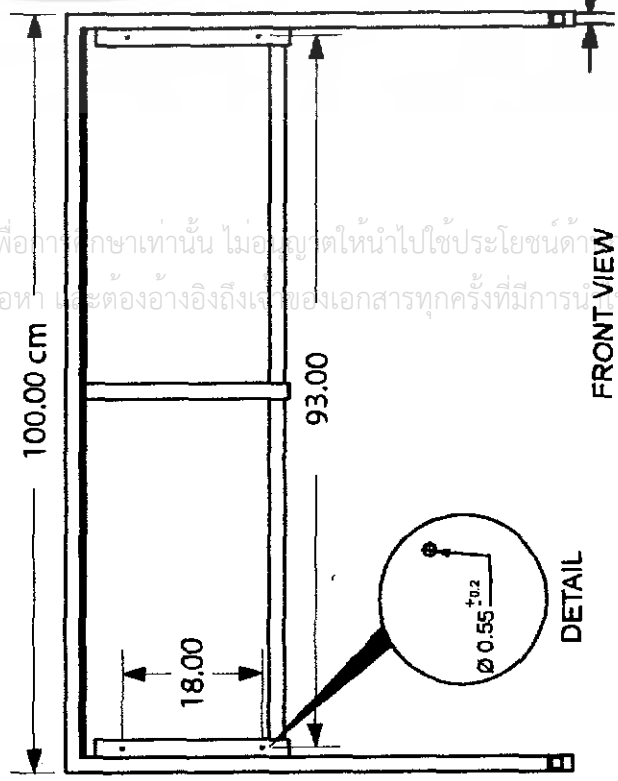

DETAIL

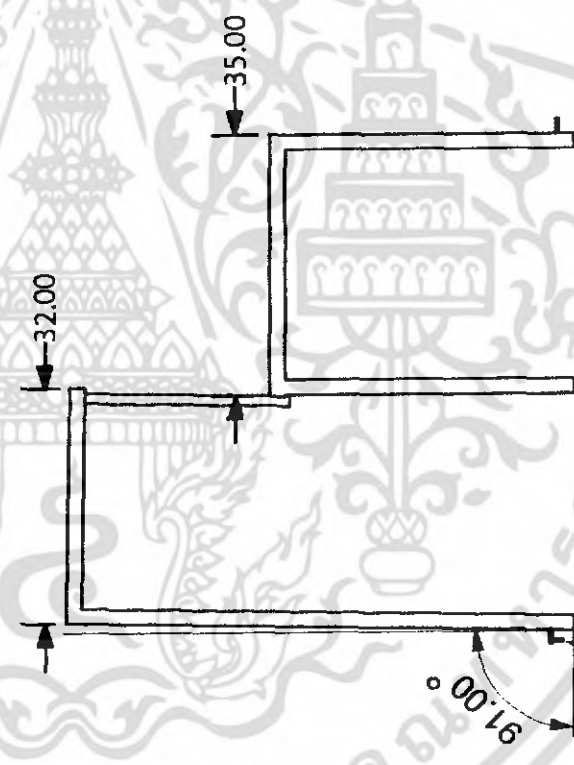

RIGHT SIDE VIEW

FRONT VIEW

RIGHT SIDE VIEW

เอกสารนี้เป็นเอกสารที่สงวนลิขสิทธิ์สำหรับการใช้งานเพื่อการศึกษาเท่านั้น ไม่อนุญาตให้นำไปใช้ประโยชน์ทางการค้า  
ไม่ว่าในรูปแบบใดๆ ทั้งสิ้น อีกทั้งห้ามมิให้คัดแปลงเนื้อหา และต้องอ้างอิงถึงเจ้าของเอกสารทุกครั้งที่มีการนำไปใช้

# Part 5,6,7

โครงการเสนอแนะการออกแบบเฟอร์นิเจอร์สำหรับห้องประชุมสภาองค์การบริหารส่วนจังหวัด(อบจ.) ศึกษารณณ์ตัวอย่าง จังหวัด สมุทรสงคราม		FURNITURE SET FOR PROVINCIAL ADMINISTRATION ORGANIZATION A CASE STUDY : SAMUTSONGKERAM	
สถาบันเทคโนโลยีพระจอมเกล้าเจ้าคุณทหารลาดกระบัง	คณะ สถาปัตยกรรมศาสตร์	ภาควิชา ศิลปอุตสาหกรรม	58
นายปรเมศร์ เจริญพิพัฒน์	รหัส 43020120		
ศ.ม.นพ สุดสงวน	อาจารย์ที่ปรึกษา		
นิตราส่วน 1: 10	หน่วย UNIT : cm	ปีการศึกษา 2547	

## บทที่ 5

### บทสรุปผลงานการออกแบบ

#### 5.1 ข้อเสนอแนะของนักศึกษา

##### สรุปผลการนำเสนองานออกแบบของนักศึกษา

##### กระบวนการคิด

ใช้เวลาในการคิดเรื่องระบบการพับเก็บในส่วนขาที่นานเกินไปทำให้งานไม่สามารถที่จะดำเนินไปได้อย่างต่อเนื่องและทำให้เกิดความล่าช้า

การทำต้นแบบและโมเดลมาตราส่วน 1: 20

ตัวงานต้นแบบนั้นใช้เวลาในการทำที่สั้นเกินไปทำให้ไม่สามารถทดสอบเรื่องของการรับแรงหรือความแข็งแรงได้เพียงพอเท่าที่ควร งานโมเดลขนาดมาตราส่วน 1: 20 ใช้เวลาในการทำที่นานเพราะชิ้นงานที่มีมาก และการสรุปแบบที่ล่าช้าจึงทำให้การทำงานเป็นไปด้วยความยาก

##### การออกแบบ

- ตัวงานนั้นประธานยังไม่เด่นดูกลมกลืนเหมือนกับชิ้นงานอื่นๆมากเกินไป
- นำหนักที่มากทำให้การขนย้ายลำบาก
- ส่วนขาที่พับได้นั้นไม่มีส่วนล็อคเวลาขนย้ายอาจเกิดการแกว่งไปมา

##### การจัดเก็บ

- การนำเสนอการจัดเก็บเรื่องของการขนย้ายยังไม่ได้นำเสนอเป็นแนวทางที่ชัดเจน
- การแก้ไขเวลาสายไฟชำรุดอาจทำได้ไม่สะดวกเท่าที่ควร

##### ข้อเสนอแนะของนักศึกษา

ด้วยการทำงานที่เป็นงานระบบนั้นเวลาในการทำงานสำคัญมาก จะต้องบริหารเวลาให้เหมาะสมกับทุกส่วนงานไม่ควรทุ่มเทเวลาลงไปในส่วนหนึ่งมากเกินไป เพราะจะทำให้งานในส่วนอื่นนั้นเกิดข้อบกพร่องและมีปัญหาตามมาเนื่องจากเวลาที่มีไม่เพียงพอ

การค้นคว้าข้อมูลนั้นในเรื่องของงานระบบควรศึกษาเรื่องไฟฟ้า แสงไฟ งานปรับอากาศหรือเรื่องของอาคารให้เข้าใจเป็นอย่างดีด้วย การศึกษาพฤติกรรมนั้นควรศึกษาเพื่อหาจุดจุดต่อเพื่อมาทำการแก้ไขปรับปรุงซึ่งจะทำให้ง่ายต่อการหาแนวทางในการออกแบบ

ด้านการออกแบบจากการทำโครงการนี้พบว่ายังมีส่วนที่สามารถนำไปพัฒนาต่อได้ดังนี้

- การจัดรูปแบบระบบเฟอร์นิเจอร์ให้มีความสัมพันธ์กับลักษณะการใช้งานในแบบอื่นได้มากกว่านี้
- การเปลี่ยนแปลงวัสดุเพื่อสร้างแนวทางในการเลือกใช้งานได้มากขึ้น
- การสร้างรูปแบบเอกลักษณ์ร่วมสามารถพัฒนาให้สื่อถึงองค์กรได้มากขึ้น
- รูปแบบการนำเสนออุปกรณ์เสริมในด้านการขนย้าย เช่น รถเข็น
- การพับเก็บที่ขานั้นสามารถเพิ่มส่วนล็อคเพื่อไม่ให้แกว่งไปมา
- ระบบการพับสามารถพัฒนาให้ดีขึ้นได้มากกว่านี้

เอกสารนี้เป็นเอกสารที่สงวนไว้สำหรับการใช้งานเพื่อการศึกษาเท่านั้น ไม่อนุญาตให้นำไปใช้ประโยชน์ด้านการค้าไม่ว่ากรณีใดๆ ทั้งสิ้น อีกทั้งห้ามมิให้ตัดแปลงเนื้อหา และต้องอ้างอิงถึงเจ้าของเอกสารทุกครั้งที่มีการนำไปใช้

## 5.2 ข้อเสนอแนะของอาจารย์ที่ปรึกษาและกรรมการตรวจวิทยานิพนธ์

### สรุปผลการนำเสนองานออกแบบของอาจารย์ที่ปรึกษาและกรรมการตรวจวิทยานิพนธ์

#### การออกแบบ

- ตัวโต๊ะประธานยังไม่เด่นชัด
- ป้ายชื่อของประธานควรมีส่วนตกแต่งเพื่อให้ดูสง่างาม
- ตัวชิ้นงานยังมีน้ำหนักที่มาก
- ที่นั่งสำหรับประชาชนและผู้สื่อข่าวยังไม่แข็งแรงส่วนขาควรเสริมแรงให้มากขึ้น

#### การจัดเก็บ

- การขนย้ายในแนวนอนทำให้เกิดการเสียดสีกันทำให้เป็นรอยขีดข่วนได้
- ไม่มีการนำเสนอการจัดเก็บ
- การนำสายไฟจัดเก็บร่วมกับสายสัญญาณทำให้อาจเกิดการบดพรองในการใช้งาน
- การยกโต๊ะในการเคลื่อนย้ายทำได้ลำบากเพราะไม่มีส่วนที่จับ

### ข้อเสนอแนะของอาจารย์ที่ปรึกษาและของกรรมการตรวจวิทยานิพนธ์

#### การออกแบบ

- โต๊ะประธาน ควรออกแบบให้มีความโดดเด่นกว่าส่วนอื่นๆเช่น ทำโค้ง เพิ่มขอบคิ้วให้มีมิติมากขึ้นกว่าโต๊ะตัวอื่น
- ป้ายชื่อของประธานควรใช้วัสดุอื่นเช่น ป้ายทองเหลืองเพิ่มกรอบหรือคิ้วเพื่อให้ดูสง่างาม
- ควรพิจารณาใช้วัสดุที่ช่วยในการลดน้ำหนักให้น้อยลง เช่น ไม้อัด
- ที่นั่งสำหรับประชาชนและผู้สื่อข่าวควรใช้อุปกรณ์ในการยึดจับที่แข็งแรงเพื่อแยกชิ้นประกอบได้

#### การจัดเก็บ

- การขนย้ายควรซ้อนแนวตั้งและออกแบบให้มีรถขนย้ายเพื่อสะดวกในการจัดเก็บและนำมาใช้งานที่หลายๆตัว
- การพับซ้อนของเฟอร์นิเจอร์ เพื่อขนย้ายและจัดเก็บนั้นควรระบุตำแหน่งสื่อบุคคลให้ผู้ใช้งานได้เข้าใจ เช่น การสร้างสัญลักษณ์ที่สื่อถึงตำแหน่งให้ผู้ใช้งานได้รับรู้เพื่อสะดวกในการจัดเก็บและการนำไปใช้งาน
- สายไฟควรจัดเก็บให้อยู่ด้านข้างโต๊ะเพื่อป้องกันการแก้ไข ไม่ควรเอาไว้ในตัว
- โต๊ะควรมีส่วนจับบริเวณด้านข้างโต๊ะให้รองรับในการยกได้สะดวกขึ้น

เอกสารนี้เป็นเอกสารที่สงวนไว้สำหรับการใช้งานเพื่อการศึกษาเท่านั้น ไม่อนุญาตให้นำไปใช้ประโยชน์ด้านการค้า  
ไม่ว่ากรณีใดๆ ทั้งสิ้น อีกทั้งห้ามมิให้ดัดแปลงเนื้อหา และต้องอ้างอิงถึงเจ้าของเอกสารทุกครั้งที่มีการนำไปใช้

## ประวัติการศึกษา

ชื่อ นายปรเมศร์ เจริญพัฒน์

สำเร็จการศึกษา

ระดับชั้นอนุบาล - โรงเรียนอนุบาลสมุทรสงคราม

ระดับชั้นประถมศึกษา - โรงเรียนอนุบาลสมุทรสงคราม

ระดับชั้นมัธยมศึกษา - โรงเรียนศรัทธาสมุทร

ระดับชั้นอุดมศึกษา - ภาควิชาศิลปอุตสาหกรรม คณะสถาปัตยกรรมศาสตร์  
สถาบันเทคโนโลยีพระจอมเกล้าเจ้าคุณทหารลาดกระบัง



เอกสารนี้เป็นเอกสารที่สงวนไว้สำหรับการใช้งานเพื่อการศึกษาเท่านั้น ไม่อนุญาตให้นำไปใช้ประโยชน์ด้านการค้า  
ไม่ว่ากรณีใดๆ ทั้งสิ้น อีกทั้งห้ามมิให้ดัดแปลงเนื้อหา และต้องอ้างอิงถึงเจ้าของเอกสารทุกครั้งที่มีการนำไปใช้

### บรรณานุกรม

1. กรมส่งเสริมการปกครองท้องถิ่น , บันทึกท้องถิ่น , บริษัท ดีไวเฮ้าส์ จำกัด 2547
2. คู่มือการปฏิบัติงานด้านการกระจายอำนาจให้แก่องค์กรปกครองส่วนท้องถิ่น , สำนักงานคณะกรรมการการกระจายอำนาจ , สำนักงานปลัดสำนักนายกรัฐมนตรี , โรงพิมพ์สำนักงานเลขาธิการคณะรัฐมนตรี 2545
3. ชิตพล ชูชัยชาติ, โครงการออกแบบเก้าอี้ห้องประชุมอเนกประสงค์, ภาควิชาศิลปอุตสาหกรรม คณะสถาปัตยกรรมศาสตร์ สถาบันเทคโนโลยีพระจอมเกล้าเจ้าคุณทหารลาดกระบัง ปี 2537-2538
4. ธันยาภรณ์ ศิริสวัสดิ์พิพัฒน์, โครงการออกแบบชุดเฟอร์นิเจอร์เพื่อการสอนหรือการบรรยายในอาคารเรียน ระดับอุดมศึกษา, ภาควิชาศิลปอุตสาหกรรม คณะสถาปัตยกรรมศาสตร์ สถาบันเทคโนโลยีพระจอมเกล้าเจ้าคุณทหารลาดกระบัง ปี 2541-2542
5. พลธิป ศิริธรรมวิไล, วิทยานิพนธ์โครงการออกแบบเสนอแนะชุดเฟอร์นิเจอร์ในหน่วยเลือกตั้ง ,ภาควิชาศิลปอุตสาหกรรม คณะสถาปัตยกรรมศาสตร์ สถาบันเทคโนโลยีพระจอมเกล้าเจ้าคุณทหารลาดกระบัง ปี 2544-2545
6. พิเชิด ศิริสวัสดิ์, เกียรติศักดิ์ สุจริต, คู่มือการปฏิบัติงาน องค์การบริหารส่วนจังหวัด, สวัสดิการ องค์การบริหารส่วนจังหวัด 2543
7. วิษณุ นาคทอง, ระบบคอมพิวเตอร์เครือข่าย, สำนักพิมพ์ชวนพิมพ์ 2534
8. สำนักงานมาตรฐานผลิตภัณฑ์อุตสาหกรรม กระทรวงอุตสาหกรรม , รายงานการสำรวจและวิจัยโครงการร่างกายคนไทย ปี 2537
9. [www.hafele.co.th](http://www.hafele.co.th)
10. [www.home and i.com](http://www.home and i.com)
11. [www.nectec.or.th](http://www.nectec.or.th)
12. [www.thaipresentation.com](http://www.thaipresentation.com)

เอกสารนี้เป็นเอกสารที่สงวนไว้สำหรับการใช้งานเพื่อการศึกษาเท่านั้น ไม่อนุญาตให้นำไปใช้ประโยชน์ด้านการค้า  
ไม่ว่ากรณีใดๆ ทั้งสิ้น อีกทั้งห้ามมิให้ดัดแปลงเนื้อหา และต้องอ้างอิงถึงเจ้าของเอกสารทุกครั้งที่มีการนำไปใช้

## คำนำ

องค์การบริหารส่วนจังหวัด ได้ถูกจัดตั้งขึ้นเป็นครั้งแรกตามพระราชบัญญัติระเบียบบริหารราชการส่วนจังหวัด พ.ศ.2498 มีอำนาจหน้าที่และความรับผิดชอบในพื้นที่จังหวัดที่อยู่นอกเขตเทศบาลและสุขาภิบาล ต่อมาในปี พ.ศ. 2540 รัฐสภาได้ผ่านร่างพระราชบัญญัติองค์การบริหารส่วนจังหวัด พ.ศ. 2540 และประกาศในราชกิจจานุเบกษาเล่ม 114 ตอนที่ 62 ก ลงวันที่ 31 ตุลาคม 2540 โดยใช้บังคับตั้งแต่วันที่ 1 พฤศจิกายน 2540 เป็นต้นมา ซึ่งพระราชบัญญัตินี้ดังกล่าวในหมวด 1 บททั่วไป

มาตราที่ 7 กำหนดว่า ในจังหวัดให้มีองค์การบริหารส่วนจังหวัดประกอบด้วยสภาองค์การบริหารส่วนจังหวัดและมีอำนาจหน้าที่ตามที่บัญญัติไว้ในพระราชบัญญัตินี้หรือตามกฎหมายอื่น

มาตราที่ 8 กำหนดว่า ให้องค์กรส่วนท้องถิ่นเป็นนิติบุคคลและเป็นราชการส่วนท้องถิ่นเขตขององค์การบริหารส่วนจังหวัดได้แก่ เขตจังหวัด

ความที่มาตราที่ 8 กำหนดไว้จึงทำให้้องค์การบริหารส่วนจังหวัดสามารถที่จะจัดสภาพงบประมาณลงไปพัฒนาได้ทั้งจังหวัดได้ ต่อมาพระราชบัญญัติองค์การบริหารส่วนจังหวัด พ.ศ.2540

ได้รับการปรับปรุงแก้ไขเพิ่มเติมโดย(ฉบับที่2) พ.ศ. 2542 และล่าสุดได้รับการแก้ไขเพิ่มเติมโดย(ฉบับที่3) พ.ศ.2546 ตามพระราชบัญญัติกำหนดแผนและขั้นตอนการกระจายอำนาจให้แก่องค์กรปกครองส่วนท้องถิ่น พ.ศ. 2542 ได้จัดสรรรายได้และกำหนดอำนาจหน้าที่ให้แก่องค์กรปกครองส่วนท้องถิ่นเพิ่มขึ้นจึงทำให้ ้องค์การบริหารส่วนจังหวัดในสภาพปัจจุบันเป็นองค์กรปกครองส่วนท้องถิ่นรูปแบบหนึ่งที่มีงบประมาณมาก เป็นนิติบุคคลซึ่งฝ่ายบริหารสามารถจัดสรรและใช้จ่ายงบประมาณของตนเองได้อย่างอิสระแต่ทั้งนี้ต้องได้รับการพิจารณาการอนุมัติร่างข้อบัญญัติจากที่ประชุมองค์การบริหารส่วนจังหวัดก่อน ดังนั้นห้องประชุมสภาองค์การบริหารส่วนจังหวัดจึงมีความสำคัญต่อองค์การบริหารส่วนจังหวัดเป็นอย่างมาก

นายปรเมศร์ เจริญพัฒนา