

การศึกษาความเป็นไปได้ในการนำระบบการจัดสินค้า  
แบบเก็บตามแสงมาใช้ในศูนย์กระจายสินค้าควบคุมอุณหภูมิ  
กรณีศึกษา บริษัท เอบีซี จำกัด

FEASIBILITY STUDY OF A PUT TO LIGHT SYSTEM  
USING IN CHILLED DISTRIBUTION CENTER :  
A CASE STUDY OF ABC CO., LTD.



T119334

นางสาว พรรณีภา มั่งลิ้ม

MS. PHANNIPHA MUNGLIM

นางสาว อภัสสร เจียงวรีวงศ์

MS. LAPATSATORN JEINGWAREEWONG

นาย วรธนะ อัสวะมหาศักดิ์

MR. WATTHANA ASSAVAMHASAKDA

เลขหมู่.....  
เลขทะเบียน 119334  
วัน,เดือน,ปี - 7 S.A. 2554

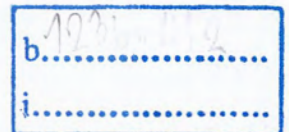

ปริญญานิพนธ์นี้เป็นส่วนหนึ่งของการศึกษาตามหลักสูตรวิศวกรรมศาสตรบัณฑิต  
สาขาวิชาวิศวกรรมอุตสาหกรรม  
คณะวิศวกรรมศาสตร์  
สถาบันเทคโนโลยีพระจอมเกล้าเจ้าคุณทหารลาดกระบัง  
ปีการศึกษา 2553

เอกสารนี้เป็นเอกสารที่สงวนไว้สำหรับการใช้งานเพื่อการศึกษาเท่านั้น ไม่อนุญาตให้นำไปใช้ประโยชน์ด้านการค้า  
ไม่ว่ากรณีใดๆ ทั้งสิ้น อีกทั้งห้ามมิให้ตัดแปลงเนื้อหา และต้องอ้างอิงถึงเจ้าของเอกสารทุกครั้งที่มีการนำไปใช้

**FEASIBILITY STUDY OF A PUT TO LIGHT SYSTEM  
USING IN CHILLED DISTRIBUTION CENTER:  
A CASE STUDY OF ABC CO., LTD.**



**THIS THESIS IS SUBMITTED IN PARTIAL FULFILLMENT  
OF THE REQUIREMENT FOR THE DEGREE OF  
BACHELOR OF ENGINEERING IN INDUSTRIAL ENGINEERING  
FACULTY OF ENGINEERING  
KING MONGKUT'S INSTITUTE OF TECHNOLOGY LADKRABANG  
ACADEMIC YEAR 2010**

เอกสารนี้เป็นเอกสารที่สงวนไว้สำหรับการใช้งานเพื่อการศึกษาเท่านั้น ไม่อนุญาตให้นำไปใช้ประโยชน์ด้านการค้า  
ไม่ว่ากรณีใดๆ ทั้งสิ้น อีกทั้งห้ามมิให้ตัดแปลงเนื้อหา และต้องอ้างอิงถึงเจ้าของเอกสารทุกครั้งที่มีการนำไปใช้

คณะวิศวกรรมศาสตร์  
สถาบันเทคโนโลยีพระจอมเกล้าเจ้าคุณทหารลาดกระบัง  
ใบรับรองปริญญาโท

หัวข้อปริญญาโท

การศึกษาความเป็นไปได้ในการนำระบบการจัดสินค้าแบบเก็บตามแสงมาใช้ใน  
ศูนย์กระจายสินค้าควบคุมอุณหภูมิ กรณีศึกษา บริษัท เอบีซี จำกัด  
Feasibility Study of A Put to Light System Using in Chilled Distribution  
Center : A Case Study of ABC Co., Ltd.

นักศึกษา

นางสาวพรณิภา มั่งลิ้ม	รหัสประจำตัว	50011057
นางสาวลภัสสร เจียงวีรวงศ์	รหัสประจำตัว	50011332
นายวรรณนะ อิศวะมหาศักดา	รหัสประจำตัว	50011377

หลักสูตร

วิศวกรรมศาสตรบัณฑิต สาขาวิชาวิศวกรรมอุตสาหกรรม

อาจารย์ผู้ควบคุมปริญญาโท

  
(ผศ.ดร. สิทธีพร พิมพ์สกุล)

เอกสารนี้เป็นเอกสารที่สงวนไว้สำหรับการใช้งานเพื่อการศึกษาเท่านั้น ไม่อนุญาตให้นำไปใช้ประโยชน์ด้านการค้า  
ไม่ว่ากรณีใดๆ ทั้งสิ้น อีกทั้งห้ามมิให้ตัดแปลงเนื้อหา และต้องอ้างอิงถึงเจ้าของเอกสารทุกครั้งที่มีการนำไปใช้

หัวข้อปริญญานิพนธ์	การศึกษาความเป็นไปได้ในการนำระบบการจัดสินค้าแบบเก็บตามแสงมาใช้ในศูนย์กระจายสินค้าควบคุมอุณหภูมิ กรณีศึกษา บริษัท เอบีซี จำกัด
นักศึกษา	นางสาวพรธนิภา มั่งลิ้ม นางสาวลภัสสร เจียงวีรวงศ์ นายวรรณนะ อัสวะมหาศักดา
หลักสูตร	วิศวกรรมศาสตรบัณฑิต สาขาวิชาวิศวกรรมอุตสาหกรรม สถาบันเทคโนโลยีพระจอมเกล้าเจ้าคุณทหารลาดกระบัง
ปีการศึกษา	2553
อาจารย์ผู้ควบคุมปริญญานิพนธ์	ผศ.ดร. สิทธิพร พิมพ์สกุล

### บทคัดย่อ

ปริญญานิพนธ์ฉบับนี้มีวัตถุประสงค์เพื่อศึกษาความเป็นไปได้ด้านเทคนิควิศวกรรมและด้านการเงินในการนำระบบการจัดสินค้าแบบเก็บตามแสงมาใช้ในศูนย์กระจายสินค้าควบคุมอุณหภูมิของบริษัท เอบีซี จำกัด โดยผู้วิจัยได้นำทฤษฎีเรื่องการศึกษาความเป็นไปได้ทั้งด้านเทคนิควิศวกรรมและด้านการเงิน การออกแบบผังการจัดสินค้า และการศึกษางาน มาใช้ในการทำปริญญานิพนธ์ ขั้นตอนในการดำเนินงานมี 3 ขั้นตอนหลัก คือ การศึกษาความเป็นไปได้ด้านเทคนิควิศวกรรม การศึกษาความเป็นไปได้ด้านการเงิน และการวิเคราะห์ความไวต่อการเปลี่ยนแปลงพร้อมทั้งทำการวิเคราะห์สถานการณ์ต่างๆ ที่อาจเกิดขึ้นได้ในความเป็นจริง ผลของการวิจัยพบว่าการนำระบบการจัดสินค้าแบบเก็บตามแสงมาใช้ในศูนย์กระจายสินค้าควบคุมอุณหภูมิมีความเป็นไปได้ทั้งด้านเทคนิควิศวกรรมและด้านการเงิน ด้านเทคนิควิศวกรรมพบว่าระบบเก็บตามแสงที่นำมาใช้กับผังการจัดสินค้าแบบแถวช่วยเพิ่มความเร็วในการจัดสินค้าของพนักงาน 60% ลดอัตราความผิดพลาดในการจัดสินค้าลง 72% และลดจำนวนพนักงานลง 40% ด้านการเงินพบว่าระยะเวลาคืนทุน คือ 2.08 ปี และมีมูลค่าปัจจุบันสุทธิ 6,493,989 บาท ในการวิเคราะห์ความไวต่อการเปลี่ยนแปลงพบว่าตัวแปรที่มีผลต่อความเป็นไปได้ของโครงการ คือ เงินลงทุนในการนำระบบมาใช้ และความเร็วในการจัดสินค้าของพนักงาน

**Thesis Title** Feasibility Study of A Put to Light System Using in Chilled Distribution Center:  
A Case Study of ABC Co., Ltd.

**Student** Ms. Phannipha Munglim  
Ms. Lapatsatorn Jeingwareewong  
Mr. Watthana Assavamahasakda

**Degree** Bachelor of Engineering in Industrial Engineering  
King Mongkut's Institute of Technology Ladkrabang

**Academic Year** 2010

**Thesis Advisor** Asst.Prof.Dr. Sittiporn Pimsakul

### ABSTRACT

This project aims to study the feasibility in technical and economical analysis of a put to light system using in chilled distribution center: A Case Study of ABC Co., Ltd. The theory that used in this project is feasibility study, distribution center layout and design and work study. The study has three steps, 1) feasibility in technical analysis, 2) feasibility in economical analysis, and 3) analyzed the sensitivity with scenario analysis. The results find that a put to light system is feasibility in both technical and economical. In technical analysis, put to light system that used in row layout can increase picking speed by 60%, reduce picking error by 72%. In economical analysis, payback period (PB) is 2.08 years and net present value (NPV) is 6,493,939 Baht and two significant variables that have to be concern from sensitivity analysis are investment in put to light system and picking speed.

เอกสารนี้เป็นเอกสารที่สงวนไว้สำหรับการใช้งานเพื่อการศึกษาเท่านั้น ไม่อนุญาตให้นำไปใช้ประโยชน์ด้านการค้า  
ไม่ว่ากรณีใดๆ ทั้งสิ้น อีกทั้งห้ามมิให้ตัดแปลงเนื้อหา และต้องอ้างอิงถึงเจ้าของเอกสารทุกครั้งที่มีการนำไปใช้

## กิตติกรรมประกาศ

ปริญญาานิพนธ์เรื่อง การศึกษาความเป็นไปได้ในการนำระบบการจัดสินค้าแบบเก็บตามแสง (Put To Light) มาใช้ในศูนย์กระจายสินค้าควบคุมอุณหภูมิ กรณีศึกษา บริษัท เอปี้ซี จำกัด สามารถสำเร็จลุล่วงไปได้ด้วยดี กลุ่มผู้วิจัยขอกราบขอบพระคุณบุคคลทุกคนที่มีส่วนเกี่ยวข้องส่งผลให้ปริญญาานิพนธ์ฉบับนี้เสร็จสมบูรณ์

ผศ.ดร.สิทธิพร พิมพัสกุล อาจารย์ที่ปรึกษาปริญญาานิพนธ์ กลุ่มผู้วิจัยขอกราบขอบพระคุณเป็นอย่างสูง สำหรับการให้โอกาสในการศึกษาปริญญาานิพนธ์ฉบับนี้ รวมทั้งความกรุณาของอาจารย์ในการเสียสละเวลาในการให้ความรู้ คำแนะนำ ความช่วยเหลือและความเอาใจใส่ในทุกๆด้านตลอดเวลาที่ผ่านมา

รศ. พรศักดิ์ อรรถวานิช ประธานสาขาวิชาวิศวกรรมอุตสาหกรรม กลุ่มผู้วิจัยขอกราบขอบพระคุณเป็นอย่างสูง สำหรับการให้โอกาสในการศึกษาปริญญาานิพนธ์ฉบับนี้ รวมทั้งความช่วยเหลือ คำแนะนำ ความเอาใจใส่ที่มีให้อย่างเสมอมาตลอดระยะเวลา 4 ปี

ผศ.ดร. สรรพสิทธิ์ ลิ้มบรรณรัตน์ กลุ่มผู้วิจัยขอกราบขอบพระคุณเป็นอย่างสูง สำหรับคำแนะนำ คำปรึกษาที่ดี ความช่วยเหลือ และความเอาใจใส่ทั้งเรื่องในตำราและนอกตำราที่มีให้อย่างเสมอมา

ดร.อุดม จันทร์จรัสสุข กลุ่มผู้วิจัยขอกราบขอบพระคุณเป็นอย่างสูง สำหรับคำแนะนำ ความช่วยเหลือในด้านต่างๆ ในการจัดทำปริญญาานิพนธ์ฉบับนี้

รศ.ดร.ฤดี มาตุจันทร์ กลุ่มผู้วิจัยขอกราบขอบพระคุณเป็นอย่างสูง สำหรับคำแนะนำ ความช่วยเหลือในด้านต่างๆ ในการจัดทำปริญญาานิพนธ์ฉบับนี้

ดร.ชุมพล ขวง โย กลุ่มผู้วิจัยขอกราบขอบพระคุณเป็นอย่างสูง สำหรับคำแนะนำ ความช่วยเหลือในด้านต่างๆ ในการจัดทำปริญญาานิพนธ์ฉบับนี้

ดร.พิชญ์วดี กิตติปัญญางาม กลุ่มผู้วิจัยขอกราบขอบพระคุณเป็นอย่างสูง สำหรับคำแนะนำ ความช่วยเหลือในด้านต่างๆ ในการจัดทำปริญญาานิพนธ์ฉบับนี้

พนักงานบริษัท เอปี้ซี จำกัด ทุกคน กลุ่มผู้วิจัยขอขอบพระคุณเป็นอย่างสูง สำหรับการให้ความช่วยเหลือ ความร่วมมือในด้านต่างๆ และข้อมูลในการทำปริญญาานิพนธ์ฉบับนี้

ขอขอบคุณครอบครัวของกลุ่มผู้วิจัย สำหรับความช่วยเหลือในด้านต่างๆ กำลังใจที่ดี และการสนับสนุนให้การทำปริญญาานิพนธ์ฉบับนี้ให้สำเร็จลุล่วงไปได้ด้วยดี

ขอบคุณเพื่อนๆสำหรับความช่วยเหลือ ความร่วมมือจนทำให้ปริญญาานิพนธ์ฉบับนี้สำเร็จลุล่วงไปได้ด้วยดี และความเอาใจใส่ คอยเป็นกำลังใจให้กันตลอดมา

นางสาวพรรณิภา มั่งลิ้ม

นางสาวลภัสสร เจียงวิรังศ์

นายวรรณนะ อิศวะมหาศักดา

ก

เอกสารนี้เป็นเอกสารที่สงวนไว้สำหรับการใช้งานเพื่อการศึกษาเท่านั้น ไม่อนุญาตให้นำไปใช้ประโยชน์ด้านการค้า ไม่ว่าจะกรณีใดๆ ทั้งสิ้น อีกทั้งห้ามมิให้ตัดแปลงเนื้อหา และต้องอ้างอิงถึงเจ้าของเอกสารทุกครั้งที่มีการนำไปใช้

## สารบัญ

	หน้า
บทคัดย่อภาษาไทย.....	ก
บทคัดย่อภาษาอังกฤษ.....	ข
กิตติกรรมประกาศ.....	ค
สารบัญ.....	ง
สารบัญตาราง.....	ช
สารบัญรูปภาพ.....	ฉ
<b>บทที่ 1 บทนำ</b>	
1.1 ความเป็นมาและความสำคัญของปัญหา.....	1
1.2 วัตถุประสงค์.....	2
1.3 ขอบเขตการศึกษา.....	3
1.4 ประโยชน์ที่คาดว่าจะได้รับ.....	3
<b>บทที่ 2 ทฤษฎีที่เกี่ยวข้อง</b>	
2.1 แนวคิดเกี่ยวกับหลักการจัดการศูนย์กระจายสินค้า.....	4
2.1.1 ศูนย์กระจายสินค้า.....	4
2.1.2 การเปลี่ยนถ่ายสินค้า.....	5
2.1.3 การหีบและเติมสินค้า.....	5
2.1.3.1 แนวคิดในการหีบสินค้า.....	6
2.1.3.2 เทคโนโลยีในการหีบสินค้า.....	6
2.1.4 การวางแผนการจัดสินค้า.....	9
2.2 แนวคิดเกี่ยวกับระบบเก็บตามแสง.....	9
2.2.1 การทำงานของระบบเก็บตามแสง.....	10
2.2.2 อุปกรณ์ที่ใช้ในระบบเก็บตามแสง.....	10
2.2.3 ตัวอย่างอุตสาหกรรมที่ใช้ระบบเก็บตามแสง.....	13
2.3 แนวคิดที่ใช้ในการออกแบบส่วนการจัดสินค้า.....	15
2.3.1 เป้าหมายพื้นฐานของการวางแผนศูนย์กระจายสินค้า.....	15
2.3.2 ปัจจัยที่ควรพิจารณาในการออกแบบผังของศูนย์กระจายสินค้า.....	16
2.3.3 วิธีการเลือกผังศูนย์กระจายสินค้า.....	16
2.4 การศึกษางาน.....	17

เอกสารนี้เป็นเอกสารที่สงวนไว้สำหรับการใช้งานเพื่อการศึกษาเท่านั้น ไม่อนุญาตให้นำไปใช้ประโยชน์ด้านการค้า  
ไม่ว่ากรณีใดๆ ทั้งสิ้น อีกทั้งห้ามมิให้ตัดแปลงเนื้อหา และต้องอ้างอิงถึงเจ้าของเอกสารทุกครั้งที่มีการนำไปใช้

## สารบัญ (ต่อ)

	หน้า
2.4.1 แผนภูมิการผลิตแบบต่อเนื่องประเภทวัสดุ.....	17
2.4.2 แผนภาพการไหล.....	17
2.4.3 หลักการยศาสตร์.....	17
2.4.3.1 วิธีการและการเคลื่อนที่ ณ บริเวณปฏิบัติงาน.....	17
2.4.3.2 การออกแบบสถานที่ทำงานสำหรับงานขึ้น.....	18
2.4.3.3 ปัจจัยทางกายภาพในการออกแบบทางเดิน.....	19
2.5 ทฤษฎีในการศึกษาความเป็นไปได้ของโครงการ.....	19
2.5.1 การศึกษาความเป็นไปได้ด้านเทคนิควิศวกรรม.....	20
2.5.2 การศึกษาความเป็นไปได้ด้านการเงิน.....	20
2.5.2.1 ระยะเวลาคืนทุน.....	21
2.5.2.2 มูลค่าปัจจุบันสุทธิ.....	21
2.6 การวิเคราะห์ความไวต่อการเปลี่ยนแปลง.....	22
2.7 งานวิจัยที่เกี่ยวข้อง.....	22
<b>บทที่ 3 ขั้นตอนการดำเนินงาน</b>	
3.1 การศึกษาสถานการณ์ปัจจุบันของศูนย์กระจายสินค้าควบคุมอุณหภูมิ.....	24
3.1.1 กระบวนการไหลของสินค้าภายในศูนย์กระจายสินค้าควบคุมอุณหภูมิ.....	24
3.1.2 การวิเคราะห์ปัญหาที่เกิดขึ้นจากวิธีการทำงานในปัจจุบันของ ศูนย์กระจายสินค้าควบคุมอุณหภูมิ.....	25
3.1.2.1 ด้านความเร็วในการจัด.....	25
3.1.2.2 ด้านความเหนียวล้าของพนักงานจัดสินค้า.....	25
3.1.2.3 ด้านความถูกต้องในการจัดสินค้า.....	25
3.1.2.4 ด้านค่าใช้จ่าย.....	25
3.1.2.5 ข้อจำกัดด้านพื้นที่.....	26
3.2 การเก็บรวบรวมข้อมูลที่เกี่ยวข้องกับศูนย์กระจายสินค้าควบคุมอุณหภูมิ.....	26
3.2.1 ประเภทกลุ่มสินค้าและการแบ่งกลุ่มสินค้าควบคุมอุณหภูมิ.....	26
3.2.2 คุณสมบัติของอุปกรณ์ที่ใช้ในการจัดสินค้าแต่ละชนิด.....	27
3.2.3 ข้อมูลด้านอื่นๆ.....	28
3.3 การศึกษาความเป็นไปได้ด้านเทคนิควิศวกรรม.....	30

เอกสารนี้เป็นเอกสารที่สงวนไว้สำหรับการใช้งานเพื่อการศึกษาเท่านั้น ไม่อนุญาตให้นำไปใช้ประโยชน์ด้านการค้า  
ไม่ว่ากรณีใดๆ ทั้งสิ้น อีกทั้งห้ามมิให้ตัดแปลงเนื้อหา และต้องอ้างอิงถึงเจ้าของเอกสารทุกครั้งที่มีการนำไปใช้

## สารบัญ (ต่อ)

	หน้า
3.3.1 การวิเคราะห์ความเหมาะสมในการนำระบบการจัดสินค้าแบบเก็บตามแสงมาใช้แทนระบบการจัดสินค้าแบบกระดาศ	30
3.3.2 การวิเคราะห์ความเหมาะสมของบริษัทผู้ผลิตอุปกรณ์สำหรับระบบการจัดสินค้าแบบเก็บตามแสง	32
3.3.2.1 คุณสมบัติทั่วไปของผู้ผลิตแต่ละแห่ง	32
3.3.2.2 ราคาต่อหน่วยของผู้ผลิตแต่ละแห่ง	33
3.3.3 การออกแบบและวิเคราะห์ฟังก์ชันการจัดสินค้าที่เหมาะสมเพื่อรองรับระบบการจัดสินค้าแบบเก็บตามแสงที่นำมาใช้ในศูนย์กระจายสินค้า	35
3.3.3.1 การศึกษาแผนผังโดยรวมและพื้นที่ของศูนย์กระจายสินค้าควบคุมอุณหภูมิบริษัท เอบีซี จำกัด	36
3.3.3.2 การศึกษาตัวแปรที่ต้องใช้ในการวางผังการจัดสินค้า	45
3.3.3.3 การวิเคราะห์ข้อดีและข้อจำกัดของผังการจัดสินค้าทั้ง 2 แบบ	46
3.3.4 สรุปเกณฑ์การวิเคราะห์ความเป็นไปได้ด้านเทคนิควิศวกรรม	46
3.4 การศึกษาความเป็นไปได้ด้านการเงิน	46
3.4.1 การวิเคราะห์ค่าใช้จ่ายโดยรวมของผังการจัดสินค้าทั้ง 2 แบบ	47
3.4.2 การศึกษาความเป็นไปได้ด้านการเงิน	48
3.4.2.1 ระยะเวลาคืนทุน	48
3.4.2.2 มูลค่าปัจจุบันสุทธิ	48
3.4.3 การวิเคราะห์ความไวต่อการเปลี่ยนแปลง	49
3.4.4 การวิเคราะห์สถานการณ์ต่างๆ ที่อาจเกิดขึ้นได้ในความเป็นจริง	49
<b>บทที่ 4 ผลการดำเนินงาน</b>	
4.1 ผลการศึกษาความเป็นไปได้ด้านเทคนิควิศวกรรม	50
4.1.1 ผลการวิเคราะห์ความเหมาะสมในการนำระบบการจัดสินค้าแบบเก็บตามแสงมาใช้แทนระบบการจัดสินค้าแบบกระดาศ	50
4.1.1.1 ด้านความเร็วในการจัดสินค้า	50
4.1.1.2 ด้านอัตราความผิดพลาดในการจัดสินค้า	50
4.1.1.3 ด้านจำนวนพนักงานที่เกี่ยวข้องกับระบบการจัดสินค้า	51
4.1.2 ผลการวิเคราะห์ความเหมาะสมของบริษัทผู้ผลิตอุปกรณ์สำหรับระบบการจัดสินค้าแบบเก็บตามแสง	51

เอกสารนี้เป็นเอกสารที่สงวนไว้สำหรับการใช้งานเพื่อการศึกษาเท่านั้น ไม่อนุญาตให้นำไปใช้ประโยชน์ด้านการค้า ไม่ว่าจะกรณีใดๆ ทั้งสิ้น อีกทั้งห้ามมิให้ตัดแปลงเนื้อหา และต้องอ้างอิงถึงเจ้าของเอกสารทุกครั้งที่มีการนำไปใช้

## สารบัญ (ต่อ)

	หน้า
4.1.3 ผลการออกแบบและการวิเคราะห์ผังการจัดสินค้าที่เหมาะสมเพื่อรองรับระบบการจัดสินค้าแบบเก็บตามแสงที่นำมาใช้ในศูนย์กระจายสินค้า.....	52
4.1.3.1 บริเวณพักสินค้าที่รับมาจากผู้ผลิต.....	52
4.1.3.2 บริเวณพักสินค้ารอส่ง.....	52
4.1.3.3 บริเวณการจัดสินค้า.....	52
4.1.4 สรุปผลการศึกษาความเป็นไปได้ด้านเทคนิควิศวกรรม.....	54
4.2 ผลการศึกษาความเป็นไปได้ด้านการเงิน.....	54
4.2.1 ระยะเวลาคืนทุน.....	54
4.2.2 มูลค่าปัจจุบันสุทธิ.....	55
4.2.3 สรุปผลการศึกษาความเป็นไปได้ด้านการเงิน.....	55
4.3 การวิเคราะห์ความไวต่อการเปลี่ยนแปลง.....	61
4.4 การวิเคราะห์สถานการณ์ต่างๆ ที่อาจเกิดขึ้นได้ในความเป็นจริง.....	63
<b>บทที่ 5 สรุปผลการศึกษาและข้อเสนอแนะ</b>	
5.1 สรุปและวิเคราะห์ผลการศึกษาความเป็นไปได้ของโครงการ.....	71
5.1.1 การศึกษาความเป็นไปได้ด้านเทคนิควิศวกรรม.....	71
5.1.2 การศึกษาความเป็นไปได้ด้านการเงิน.....	71
5.1.3 การวิเคราะห์ความไวต่อการเปลี่ยนแปลง.....	72
5.1.4 การวิเคราะห์สถานการณ์ต่างๆ ที่อาจเกิดขึ้นได้ในความเป็นจริง.....	72
5.2 ข้อเสนอแนะ.....	72
หนังสืออ้างอิง.....	74
ภาคผนวก.....	ผ1

เอกสารนี้เป็นเอกสารที่สงวนไว้สำหรับการใช้งานเพื่อการศึกษาเท่านั้น ไม่อนุญาตให้นำไปใช้ประโยชน์ด้านการค้า  
ไม่ว่ากรณีใดๆ ทั้งสิ้น อีกทั้งห้ามมิให้ตัดแปลงเนื้อหา และต้องอ้างอิงถึงเจ้าของเอกสารทุกครั้งที่มีการนำไปใช้

## สารบัญตาราง

	หน้า
ตารางที่ 3.1 คุณสมบัติทั่วไปของผู้ผลิตแต่ละแห่ง.....	32
ตารางที่ 3.2 ราคาอุปกรณ์ต่อหน่วยของผู้ผลิตแต่ละแห่ง.....	33
ตารางที่ 3.3 ค่าใช้จ่ายเบื้องต้นของการนำระบบเก็บตามแสงมาใช้ในศูนย์กระจายสินค้าควบคุมอุณหภูมิ.....	47
ตารางที่ 4.1 จำนวนพนักงานที่เกี่ยวข้องในระบบการจัดสินค้าของทั้ง 2 ระบบ.....	51
ตารางที่ 4.2 ผลการวิเคราะห์ความเหมาะสมระหว่างผังการจัดสินค้าแบบแถวและแบบกลุ่ม.....	53
ตารางที่ 4.3 กระแสเงินสด การวิเคราะห์ระยะเวลาคืนทุนและมูลค่าปัจจุบันสุทธิ.....	56
ตารางที่ 4.4 การวิเคราะห์ความไวต่อการเปลี่ยนแปลง.....	62
ตารางที่ 4.5 ผลการวิเคราะห์สถานการณ์ที่อาจเป็นไปได้จำนวน 45 สถานการณ์.....	68



เอกสารนี้เป็นเอกสารที่สงวนไว้สำหรับการใช้งานเพื่อการศึกษาเท่านั้น ไม่อนุญาตให้นำไปใช้ประโยชน์ด้านการค้า  
ไม่ว่ากรณีใดๆ ทั้งสิ้น อีกทั้งห้ามมิให้ตัดแปลงเนื้อหา และต้องอ้างอิงถึงเจ้าของเอกสารทุกครั้งที่มีการนำไปใช้

## สารบัญรูป

	หน้า
รูปที่ 1.1 ศูนย์กระจายสินค้าควบคุมอุณหภูมิ.....	2
รูปที่ 2.1 กระบวนการที่เกิดขึ้นภายในศูนย์กระจายสินค้า.....	5
รูปที่ 2.2 ระบบการหีบตามสถานีความถี่คลื่นวิทยุ.....	7
รูปที่ 2.3 ระบบการหีบตามแสง.....	8
รูปที่ 2.4 ระบบการเก็บตามแสง.....	8
รูปที่ 2.5 ระบบการหีบตามคำสั่งเสียง.....	9
รูปที่ 2.6 การทำงานของระบบเก็บตามแสง.....	10
รูปที่ 2.7 อุปกรณ์ที่สำคัญในระบบเก็บตามแสง.....	11
รูปที่ 2.8 เครื่องควบคุมระบบ.....	11
รูปที่ 2.9 อุปกรณ์แยกสัญญาณ.....	12
รูปที่ 2.10 หน้าจอแสดงผล.....	12
รูปที่ 2.11 หน้าจอแสดงผลหลัก.....	12
รูปที่ 2.12 ดวงไฟสัญญาณ.....	13
รูปที่ 2.13 ตัวแปลงสัญญาณบาร์โค้ด.....	13
รูปที่ 2.14 การใช้รถเงินเคลื่อนที่ได้สำหรับระบบเก็บตามแสง.....	14
รูปที่ 2.15 การใช้ระบบเก็บตามแสงในศูนย์กระจายอาหารแช่แข็ง.....	14
รูปที่ 2.16 การใช้ระบบเก็บตามแสงในศูนย์กระจายสินค้าควบคุมอุณหภูมิที่อุณหภูมิต่ำกว่า 5 °C.....	15
รูปที่ 2.17 บริเวณปฏิบัติงานธรรมดาและบริเวณที่กว้างที่สุด.....	18
รูปที่ 2.18 ระยะแคบที่สุดของทางเดินและทางรถเข็น.....	19
รูปที่ 3.1 สินค้ากลุ่มที่มีบรรจุภัณฑ์เป็นห่อ.....	26
รูปที่ 3.2 สินค้ากลุ่มเครื่องดื่ม นม น้ำผลไม้.....	26
รูปที่ 3.3 สินค้ากลุ่มเนื้อสัตว์.....	27
รูปที่ 3.4 สินค้ากลุ่มผักสด ผลไม้.....	27
รูปที่ 3.5 ขนาดของคอลลิ.....	28
รูปที่ 3.6 ยอดการจัดสินค้าระหว่างวันที่ 1 มกราคม 2552 – 3 มิถุนายน 2553.....	29
รูปที่ 3.7 กราฟแสดงความเร็วในการจัดสินค้าตั้งแต่เดือน มีนาคม 2551 – กันยายน 2552.....	30
รูปที่ 3.8 กราฟแสดงอัตราความผิดพลาดในการจัดสินค้าตั้งแต่เดือน มีนาคม 2551 – กันยายน 2552.....	31
รูปที่ 3.9 ผังการจัดสินค้าแบบกลุ่ม.....	39
รูปที่ 3.10 ผังการจัดสินค้าแบบแถว.....	40

ณ

เอกสารนี้เป็นเอกสารที่สงวนไว้สำหรับการใช้งานเพื่อการศึกษาเท่านั้น ไม่อนุญาตให้นำไปใช้ประโยชน์ด้านการค้า  
ไม่ว่ากรณีใดๆ ทั้งสิ้น อีกทั้งห้ามมิให้ตัดแปลงเนื้อหา และต้องอ้างอิงถึงเจ้าของเอกสารทุกครั้งที่มีการนำไปใช้

## สารบัญรูป (ต่อ)

	หน้า
รูปที่ 3.11 แผนภาพการไหลของสินค้าในการจัดสินค้าของผังแบบกลุ่ม.....	41
รูปที่ 3.12 แผนภูมิการไหลของสินค้าในการจัดสินค้าของผังแบบกลุ่ม.....	42
รูปที่ 3.13 แผนภาพการไหลของสินค้าในการจัดสินค้าของผังแบบแถว.....	43
รูปที่ 3.14 แผนภูมิการไหลของสินค้าในการจัดสินค้าของผังแบบแถว.....	44
รูปที่ 4.1 กราฟแสดงแนวโน้มของตัวแปรที่มีผลต่อระยะเวลาคีนทุน.....	62
รูปที่ 4.2 กราฟแสดงแนวโน้มของตัวแปรที่มีผลต่อมูลค่าปัจจุบันสุทธิ.....	62



เอกสารนี้เป็นเอกสารที่สงวนไว้สำหรับการใช้งานเพื่อการศึกษาเท่านั้น ไม่อนุญาตให้นำไปใช้ประโยชน์ด้านการค้า  
ไม่ว่ากรณีใดๆ ทั้งสิ้น อีกทั้งห้ามมิให้ตัดแปลงเนื้อหา และต้องอ้างอิงถึงเจ้าของเอกสารทุกครั้งที่มีการนำไปใช้

# บทที่ 1

## บทนำ

### 1.1 ความเป็นมาและความสำคัญของปัญหา

ปัจจุบันนี้ในยุคโลกาภิวัตน์ได้เกิดการแข่งขันทางการตลาดสูงมาก การดำเนินธุรกิจต่างมีเหตุผลเดียวกันคือการได้มาซึ่งผลกำไรสูงสุด โดยมีการลงทุนต่ำที่สุด เพราะฉะนั้นในการดำเนินธุรกิจต่าง ๆ จึงต้องอาศัยหลักการบริหารและการจัดการที่มีประสิทธิภาพเพื่อประสานสัมพันธ์กันทั้งภายในและภายนอกได้อย่างลงตัวซึ่งจะเป็นสิ่งที่ทำให้องค์กรทุกองค์กรก้าวสู่การเป็นผู้นำทางด้านธุรกิจได้ในที่สุด กลยุทธ์หนึ่งที่ผู้บริหารควรให้ความสนใจคือเรื่องการจัดการโลจิสติกส์และโซ่อุปทาน (Logistics and Supply Chain Management) ซึ่งเป็นกลยุทธ์ที่ทำให้หลาย ๆ บริษัทประสบความสำเร็จ

โซ่อุปทาน คือ กระบวนการการดำเนินธุรกิจทุกขั้นตอนที่เริ่มตั้งแต่ ผู้จัดหาวัตถุดิบ ผู้จัดส่ง ผู้ผลิต ผู้กระจายสินค้าและลูกค้า ประสานงานกันอย่างต่อเนื่อง โดยจะถูกเชื่อมต่อกันด้วยกิจกรรมการขนส่ง และการจัดเก็บ (ธนิต โสรัตน์, 2552) ถ้าทุกกระบวนการนี้ไม่สามารถเชื่อมต่อได้อย่างลงตัวก็จะทำให้เกิดความล่าช้าในการดำเนินธุรกิจและก่อให้เกิดต้นทุนที่เพิ่มขึ้น การกระจายสินค้าเป็นกิจกรรมหนึ่งที่สำคัญในโซ่อุปทานเพราะเป็นกิจกรรมรองสุดท้ายที่ต้องตอบสนองลูกค้า โดยการกระจายสินค้าจะเกิดขึ้นที่ศูนย์กระจายสินค้า หากศูนย์กระจายสินค้ามีการจัดการที่ดีก็จะทำให้มีความคล่องตัวสูงในการดำเนินธุรกิจ คือ มีการกระจายสินค้าได้อย่างทั่วถึงและต่อเนื่อง ส่งผลให้ธุรกิจเจริญเติบโตและบรรลุผลสำเร็จตามวัตถุประสงค์ที่ได้ตั้งไว้

บริษัท เอบีซี จำกัด เป็นบริษัทค้าปลีกขนาดใหญ่ มีร้านสะดวกซื้อสาขาย่อยทั่วประเทศกว่า 5,500 สาขา ดังนั้นศูนย์กระจายสินค้าของบริษัท เอบีซี จำกัด จะต้องมีประสิทธิภาพมากเพื่อรองรับปริมาณสินค้าที่ส่งให้ร้านสะดวกซื้อสาขาย่อยทั่วประเทศ โดยบริษัท เอบีซี จำกัด มีศูนย์กระจายสินค้าอยู่ตามแต่ละภูมิภาคทั่วประเทศ หนึ่งในนั้นคือศูนย์กระจายสินค้าที่จังหวัดขอนแก่น ซึ่งจะมีหน้าที่กระจายสินค้าครอบคลุมเขตภาคตะวันออกเฉียงเหนือ ศูนย์กระจายสินค้าแห่งนี้จะรับผิดชอบการกระจายสินค้าทุกชนิด โดยส่วนใหญ่จะเป็นสินค้าอุปโภค บริโภค ซึ่งหากสินค้านั้นเป็นสินค้าที่มีอายุในการเก็บรักษาเพียงระยะสั้นและต้องเก็บรักษาไว้ที่อุณหภูมิต่ำกว่าอุณหภูมิห้อง เช่น นมสด ผักสด ผลไม้สด ไข่กรอกและขนมปัง เป็นต้น การกระจายสินค้าจะเกิดขึ้นที่ศูนย์กระจายสินค้าควบคุมอุณหภูมิ (Chilled Distribution Center) ดังแสดงในรูปที่ 1.1

เอกสารนี้เป็นเอกสารที่สงวนไว้สำหรับการใช้งานเพื่อการศึกษาเท่านั้น ไม่อนุญาตให้นำไปใช้ประโยชน์ด้านการค้าไม่ว่ากรณีใดๆ ทั้งสิ้น อีกทั้งห้ามมิให้ตัดแปลงเนื้อหา<sup>1</sup> และต้องอ้างอิงถึงเจ้าของเอกสารทุกครั้งที่มีการนำไปใช้



รูปที่ 1.1 ศูนย์กระจายสินค้าควบคุมอุณหภูมิ

ปัจจุบันนี้ศูนย์กระจายสินค้าควบคุมอุณหภูมิที่จังหวัดขอนแก่น ได้ใช้การจัดสินค้าด้วยระบบการจัดสินค้าแบบกระดาษ (Paper Picking System) โดยพนักงานแต่ละคนจะมีรายการใบสั่งซื้อสินค้า (Picking List) ตามความต้องการของร้านสะดวกซื้อแต่ละสาขา และพนักงานจะต้องหยิบสินค้าบรรจุลงกระบะสินค้า (Tote Bin) ตามรายการตั้งแต่ต้นจนจบ ซึ่งการดูจำนวนสินค้าโดยอ่านจากกระดาษที่เป็นตัวอักษรตัวเลขขนาดเล็กนั้น จะทำให้พนักงานเกิดความเหนื่อยล้าทางสายตาที่ต้องเพ่งทั้งวันเป็นเหตุให้การทำงานมีประสิทธิภาพและความเร็วในการจัดสินค้าลดลง ขาดความถูกต้องแม่นยำในการหยิบ การจัดสินค้าจะสลับ ขาดหรือเกินจากความเป็นจริง เมื่อเป็นเช่นนี้จะต้องมีเจ้าหน้าที่ตรวจสอบความถูกต้องหลังจากการจัดสินค้าเสร็จเพื่อสร้างความน่าเชื่อถือ ทำให้ต้นทุนของค่าแรงของพนักงานมีค่าใช้จ่ายเพิ่มขึ้น นอกจากนี้แล้วยังมีค่าใช้จ่ายเกี่ยวกับกระดาษ ค่าหมึกที่ใช้พิมพ์เอกสารอีกด้วย และหากมีปริมาณสินค้าเพิ่มขึ้น การจัดสินค้าโดยไม่มีแผนผังใดๆ จะทำให้เกิดปัญหาในส่วนของการใช้พื้นที่ได้ไม่เต็มประสิทธิภาพ ในอนาคต

ปริญญาณิพนธ์ฉบับนี้จะนำเสนอการนำเทคโนโลยีในการจัดสินค้ามาใช้แทนการจัดสินค้าด้วยระบบกระดาษ เทคโนโลยีที่นำมาใช้คือ ระบบเก็บตามแสง (Put to Light System) ซึ่งจะทำให้ระบบการจัดสินค้ามีประสิทธิภาพมากขึ้นเป็นการเพิ่มขีดความสามารถในการกระจายสินค้าของศูนย์กระจายสินค้า ลดต้นทุนในการดำเนินการและลดปัญหาต่างๆ เมื่อเทียบกับระบบการจัดสินค้าด้วยกระดาษ การนำเอาเทคโนโลยีมาช่วยในการจัดสินค้าจะสามารถเพิ่มผลผลิตหรืออัตราผลผลิต (Productivity) และความแม่นยำ (Accuracy) ในการปฏิบัติงานได้เป็นอย่างดี

## 1.2 วัตถุประสงค์

1. ศึกษาความเป็นไปได้ 2 ด้าน คือ ด้านเทคนิควิศวกรรม และด้านการเงินของการนำระบบการจัดสินค้าแบบเก็บตามแสง (Put to Light) มาใช้ในศูนย์กระจายสินค้าควบคุมอุณหภูมิจังหวัดขอนแก่น ของบริษัท เอบีซี จำกัด

2. ศึกษาความไวต่อการเปลี่ยนแปลง (Sensitivity Analysis) ของตัวแปรสำคัญที่สำคัญ 3 ตัวแปร ที่มีผลต่อความเป็นไปได้ของโครงการ คือ เงินลงทุนในการนำระบบมาใช้ อัตราการเจริญเติบโตของร้านสาขา และความเร็วในการจัดสินค้า

### 1.3 ขอบเขตการศึกษา

1. การศึกษาจะทำการศึกษาเฉพาะศูนย์กระจายสินค้าควบคุมอุณหภูมิจังหวัดขอนแก่น บริษัท เอบีซี จำกัด เท่านั้น โดยจะไม่ทำการศึกษาในส่วนของศูนย์กระจายสินค้าอุปโภคบริโภคอื่น ๆ

2. การศึกษาจะทำการศึกษาส่วนการจัดสินค้าภายในศูนย์กระจายสินค้าควบคุมอุณหภูมิเท่านั้น ไม่รวมถึงกระบวนการขนส่งสินค้าเข้าและออกจากศูนย์กระจายสินค้าควบคุมอุณหภูมิ

3. การศึกษาความเป็นไปได้จะทำการวิเคราะห์ทั้งหมด 2 ด้าน คือ ความเป็นไปได้ด้านเทคนิควิศวกรรม และ ความเป็นไปได้ด้านการเงิน โดยใช้ข้อมูลในการวิเคราะห์จากการพยากรณ์จำนวนสาขาของร้านสะดวกซื้อและภาระงาน (Workload) ล่วงหน้าเป็นเวลา 5 ปี

#### 3.1 ความเป็นไปได้ด้านเทคนิควิศวกรรม

การศึกษาความเป็นไปได้ด้านเทคนิควิศวกรรมจะทำการวิเคราะห์ในด้านต่าง ๆ ดังนี้ การวิเคราะห์ความเหมาะสมของระบบการจัดสินค้าแบบเก็บตามแสงที่จะนำมาใช้แทนระบบการจัดสินค้าแบบกระจาย โดยพิจารณาจากความเร็วในการจัดสินค้า อัตราความผิดพลาดในการจัดสินค้า และจำนวนพนักงานที่เกี่ยวข้องกับระบบการจัดสินค้า การวิเคราะห์ความเหมาะสมของบริษัทผู้ผลิตอุปกรณ์สำหรับระบบการจัดสินค้าแบบเก็บตามแสงจำนวน 2 ราย คือ บริษัท อาไอไอ (AIOI) ของประเทศญี่ปุ่นและบริษัท เอทีโอพี (ATOP) ของประเทศไต้หวัน โดยจะพิจารณาในด้านความยืดหยุ่น ความคงทน ความหลากหลาย ความสะดวกในการติดต่อซื้อขาย การบำรุงรักษา และการบริการหลังการขาย การออกแบบและวิเคราะห์ผังการจัดสินค้าที่เหมาะสมเพื่อรองรับระบบการจัดสินค้าแบบเก็บตามแสงที่จะนำมาใช้ในศูนย์กระจายสินค้า โดยผังที่ทำการออกแบบจะมีขนาดอยู่ภายในพื้นที่ของศูนย์กระจายสินค้าควบคุมอุณหภูมิที่มีขนาดกว้าง 22.00 เมตร ยาว 32.40 เมตร สูง 3.50 เมตร

#### 3.2 ความเป็นไปได้ด้านการเงิน

การศึกษาความเป็นไปได้ด้านการเงินจะพิจารณาจากกระแสเงินสด (Cash Flow) ที่มีการคำนวณค่าใช้จ่ายในแต่ละเดือนทั้งการจัดสินค้าด้วยระบบกระจายและแบบระบบเก็บตามแสง การคำนวณค่าใช้จ่ายที่ประหยัดได้ในแต่ละเดือน หากนำระบบเก็บตามแสงมาใช้ภายในระยะเวลา 5 ปี หรือ 60 เดือน โดยมีตัวชี้วัดทางการเงิน 2 ค่า ดังต่อไปนี้

- ระยะเวลาคืนทุน (Payback Period, PB) กำหนดให้ระยะเวลาในการคืนทุนไม่เกิน 3 ปี

- มูลค่าปัจจุบันสุทธิ (Net Present Value, NPV) กำหนดให้มีความมากกว่าศูนย์

4. การวิเคราะห์ความไวต่อการเปลี่ยนแปลงจะวิเคราะห์ตัวแปรที่สำคัญ 3 ตัวเท่านั้น คือ เงินลงทุนในการนำระบบมาใช้ อัตราการเจริญเติบโตของร้านสาขา และความเร็วในการจัดสินค้า

### 1.4 ประโยชน์ที่คาดว่าจะได้รับ

1. เป็นแนวทางเพื่อประกอบการตัดสินใจสำหรับผู้บริหาร หรือคณะกรรมการ โครงการ ในการอนุมัติโครงการการนำระบบการจัดสินค้าแบบเก็บตามแสง มาใช้ในศูนย์กระจายสินค้าควบคุมอุณหภูมิจังหวัดขอนแก่น

2. เป็นแนวทางในการศึกษาความเป็นไปได้ในการนำเทคโนโลยีการจัดสินค้าอื่น ๆ ที่คล้ายคลึงกับระบบเก็บตามแสงมาใช้กับโครงการอื่นในอนาคต

เอกสารนี้เป็นเอกสารที่สงวนไว้สำหรับการใช้งานเพื่อการศึกษาเท่านั้น ไม่อนุญาตให้นำไปใช้ประโยชน์ด้านการค้า ไม่ว่าจะกรณีใดๆ ทั้งสิ้น อีกทั้งห้ามมิให้ตัดแปลงเนื้อหา<sup>3</sup> และต้องอ้างอิงถึงเจ้าของเอกสารทุกครั้งที่มีการนำไปใช้

## บทที่ 2

# ทฤษฎีและงานวิจัยที่เกี่ยวข้อง

การศึกษาความเป็นไปได้ในการนำระบบการจัดสินค้าแบบเก็บตามแสงมาใช้ในศูนย์กระจายสินค้าควบคุม อุณหภูมิ มีแนวคิด ทฤษฎีและงานวิจัยที่เกี่ยวข้องซึ่งสามารถแบ่งเป็นหัวข้อ ได้ดังนี้

- 2.1 แนวคิดเกี่ยวกับหลักการจัดการศูนย์กระจายสินค้า
- 2.2 แนวคิดเกี่ยวกับระบบเก็บตามแสง
- 2.3 แนวคิดที่ใช้ในการออกแบบส่วนการจัดสินค้า
- 2.4 แนวคิดและทฤษฎีเกี่ยวกับการศึกษาความเป็นไปได้ของ โครงการ

### 2.1 แนวคิดเกี่ยวกับหลักการจัดการศูนย์กระจายสินค้า

#### 2.1.1 ศูนย์กระจายสินค้า

ศูนย์กระจายสินค้า (Distribution Center, DC) เป็นคลังสินค้ารูปแบบหนึ่งซึ่งทำหน้าที่ในการรวบรวมสินค้า เพื่อการกระจายสินค้าไปสู่แหล่งที่ต้องการ (ชนิต โสรรัตน์, 2552) โดยศูนย์กระจายสินค้าจะทำการกระจายสินค้าเป็น จำนวนเท่ากับความต้องการของผู้ขายปลีก ทำให้ผู้ขายปลีกไม่จำเป็นต้องมีพื้นที่เก็บสต็อกสินค้าจำนวนมาก ค่าใช้จ่าย ด้านวัสดุคงคลังของร้านขายปลีกจะลดลง ทำให้ต้นทุนรวมลดลงในที่สุด กิจกรรมสำคัญที่เกิดขึ้นภายในศูนย์กระจาย สินค้าแสดง ได้ดังรูปที่ 2.1 ([www.people.hofstra.edu](http://www.people.hofstra.edu)) ซึ่งประกอบด้วยกิจกรรมที่สำคัญ ดังนี้

1. การรับสินค้า (Receiving) คือ การรับสินค้าที่ขนส่งมาจากผู้ผลิต (Supplier) ในศูนย์กระจายสินค้า ประกอบด้วยท่าจอดรถขนส่งสินค้าหลาย ๆ ท่า ซึ่งเป็นสถานที่ที่รถขนส่งสินค้าจากผู้ผลิตมาจอดและยกของลงสู่ศูนย์ กระจายสินค้า จากนั้นทางศูนย์กระจายสินค้าจะทำการขนย้ายสินค้าเหล่านั้น ไปเก็บในบริเวณเก็บสินค้าที่มีลักษณะเป็น ชั้น (Rack) ของแพลเลต (Pallet) หลาย ๆ แถวเรียงในแนวคิง ศูนย์กระจายสินค้าจะทำการกำหนดรหัสและสถานที่เก็บ สินค้านั้น ๆ ตามลักษณะอัตราการขายของสินค้า นอกจากนี้ยังมีการเพื่อช่องเก็บสินค้าไว้ (Reserve Area) ในกรณีที่มีช่อง เก็บประจำเต็ม

2. การคัดแยกสินค้า (Sorting) คือ การนำสินค้าออกจากที่เก็บสินค้ามาเตรียมจัดส่ง เมื่อศูนย์กระจายสินค้า ได้รับคำสั่งจากผู้ขายปลีกมาให้ทำการ จัดส่งได้แล้ว จะทำการตรวจสอบสถานที่ที่เก็บสินค้าที่ต้องการตามคำสั่ง และ ออกใบเบิกสินค้า (Picking Label) เพื่อมาทำการคัดแยกและจัดส่งสินค้าต่อไป

3. การจัดส่งสินค้า (Shipping) หลังจากเบิกสินค้าและทำการคัดแยกสินค้าตามคำสั่งแล้ว พนักงานจะทำการ จัดสินค้าขึ้นรถขนส่งเพื่อจัดส่งให้กับผู้ซื้อหรือร้านสาขาย่อยต่างๆ สินค้าที่เข้าไปเก็บในศูนย์กระจายสินค้าอาจมีทั้ง สินค้าอุปโภคบริโภคทั่วไป (Dry Grocery) และสินค้าที่ต้องมีการควบคุมอุณหภูมิ (Non Dry Grocery) ซึ่งสินค้าควบคุม

อุณหภูมินี้ต้องเสียค่าธรรมเนียมสูงกว่าหรือตามเปอร์เซ็นต์ของยอดขาย เนื่องจากต้องมีการเก็บรักษาพิเศษกว่าสินค้าอุปโภคบริโภคทั่วไป

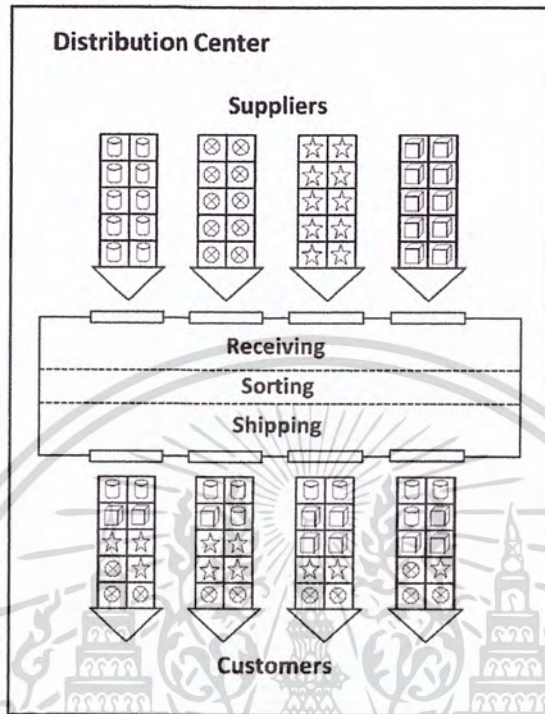

รูปที่ 2.1 กระบวนการที่เกิดขึ้นภายในศูนย์กระจายสินค้า

### 2.1.2 การเปลี่ยนถ่ายสินค้า

การเปลี่ยนถ่ายสินค้า (Cross Docking) เป็นกิจกรรมที่สินค้าถูกรับเข้ามาและส่งออกโดยไม่มีการเก็บไว้ในศูนย์กระจายสินค้า สินค้าอาจส่งผ่านจากท่ารับแล้วตรงไปที่ท่าส่งขาออกทันที และโดยปกติแล้วกิจกรรมนี้จะเกี่ยวข้องกับการคัดแยกสินค้าในรูปแบบใดแบบหนึ่งด้วย (วิชา สุทธิพิการัง, 2550)

การเปลี่ยนถ่ายสินค้ามีหลายรูปแบบ เช่น การคิดลดลากสินค้าก่อนจัดส่งในร้านค้าบางแห่ง การคัดแยกสินค้าก่อนไปส่งยังร้านค้าต่างๆซึ่งวิธีการเปลี่ยนถ่ายสินค้านี้เป็นที่นิยมใช้กันมากกับสินค้าที่เป็นของสดและสินค้าที่มีอายุบนชั้นเก็บสินค้าสั้น สินค้าสำหรับกระบวนการเปลี่ยนถ่ายสินค้าจำเป็นต้องมาถึงศูนย์กระจายสินค้าตรงตามตารางเวลาที่สอดคล้องกับเวลาที่พาหนะจะบรรทุกสินค้าออกไป พาหนะบรรทุกสินค้าที่ออกไปอาจต้องบรรทุกสินค้าหลายอย่างรวมกัน ทั้งที่มาจากการใช้ท่าเปลี่ยนถ่ายสินค้า เช่น ของสด และจากสินค้าที่จัดเก็บอยู่ในคลังสินค้า เช่น สินค้าที่มีอายุเก็บบนชั้นวางสินค้าได้นาน ดังนั้นจึงต้องอาศัยความร่วมมืออย่างมากเพื่อที่จะทำให้การปฏิบัติการเป็นไปอย่างราบรื่น

### 2.1.3 การหยิบสินค้า

การหยิบสินค้าเป็นเป้าหมายหลักข้อหนึ่งของศูนย์กระจายสินค้าส่วนใหญ่ หมายถึง การดึงสินค้าที่ถูกคำสั่งการออกมาจากสินค้าคงคลัง และนำมารวมกันเพื่อประกอบกันเป็นสินค้าสำหรับการจัดส่งอย่างแม่นยำ ทันเวลา

และในสภาพที่ดี (วิทยา สุหฤตคำรงค์, 2550) กิจกรรมนี้มีความสำคัญมากเพราะมีผลกระทบต่อค่าบริการลูกค้า เพราะเป็นปัจจัยสำคัญที่ทำให้ต้นทุนในการกระจายสินค้ามีค่าสูง โดยปกติจะใช้แรงงานคนในการปฏิบัติกิจกรรม ซึ่งมีผลให้ค่าใช้จ่ายทางด้านแรงงานสูงถึง 50 %

### 2.1.3.1 แนวคิดในการหยิบสินค้า

การหยิบสินค้ามีแนวคิดต่างๆ ดังนี้

#### 1. การหยิบตามคำสั่งซื้อ (Pick to Order)

การหยิบตามคำสั่งซื้อจะมีพนักงานหยิบ 1 คน ขึ้นอยู่ในบริเวณหนึ่งของพื้นที่หยิบ และหยิบชิ้นส่วนที่ต้องการของคำสั่งหนึ่ง ๆ จนเต็มความจุรถเข็นหรือรถบรรทุกพอลิ

#### 2. การหยิบเป็นชุด (Batch Picking)

การหยิบเป็นชุดจะใช้เมื่อคำสั่งซื้อแต่ละคำสั่งมีปริมาณน้อย โดยจะเป็นการรวมหลาย ๆ คำสั่งซื้อเข้าด้วยกัน เพื่อให้พนักงานหยิบชิ้นส่วนทุกชิ้นที่จำเป็นสำหรับคำสั่งชุดนั้น ๆ จากนั้นเมื่อจบเที่ยวของการหยิบชิ้นส่วนที่หยิบรวมกันมาจะถูกคัดแยกออกไปตามคำสั่งเฉพาะแต่ละคำสั่ง การคัดแยกนี้อาจจะทำโดยพนักงานหรือโดยการใช้อุปกรณ์คัดแยกอัตโนมัติ

#### 3. การหยิบตามกลุ่มหรือการหยิบให้เหลือศูนย์ (Pick by Line/Pick to Zero)

การหยิบตามกลุ่มหรือการหยิบให้เหลือศูนย์จะมีจำนวนกระเบาะหรือลึงพอดีกกับจำนวนสินค้าที่จะต้องหยิบ โดยผู้จัดส่งสินค้าอาจจัดเตรียมภาชนะบรรจุสินค้ามาให้

#### 4. การหยิบเป็นโซน (Zone Picking)

การหยิบเป็นโซนจะมีการจัดเก็บสินค้าเป็น โซนหรือพื้นที่ โดยอาจจะแบ่งเป็น โซนที่ต้องการความปลอดภัยเป็นพิเศษ หรือเป็นโซนที่ต้องการการเก็บรักษาเป็นพิเศษ แต่ละ โซนจะเก็บชิ้นส่วนเฉพาะชิ้นหนึ่งของกลุ่มสินค้าและมีพนักงานประจำอยู่ใน โซนนั้น ๆ คำสั่งซื้อทุกคำสั่งจะถูกแบ่งออกตาม โซน จากนั้นการหยิบจะเกิดขึ้นพร้อม ๆ กันในทุก ๆ โซนจนครบตามคำสั่ง

#### 5. การหยิบเป็นคลื่น (Wave Picking)

การหยิบเป็นคลื่นจะมีคำสั่งซื้อมาเป็นเหมือนคลื่น เช่น ทุก ๆ ชั่วโมง หรือทุกเช้าและบ่าย เพื่อควบคุมการไหลของสินค้าในแง่ของการเติม การหยิบ การบรรจุ การรวบรวม และการจัดส่ง ช่วงเวลาของคลื่นแต่ละระลอกจะถูกกำหนดตามแผนงานของพาหนะขาออก เพื่อปล่อยคำสั่งซื้อออกไป คำสั่งอาจถูกส่งไปถึงแต่ละ โซนในเวลาที่แตกต่างกัน บางสินค้าที่ต้องการความปลอดภัยสูงถ้ามีไม่กั้นชนิดอาจจะหยิบในช่วงเวลาก่อนการจัดส่งไม่นาน

### 2.1.3.2 เทคโนโลยีในการหยิบสินค้า

ปัจจุบันได้มีการนำเทคโนโลยีเข้ามาใช้พัฒนาวิธีการหยิบเพื่อช่วยเพิ่มสมรรถภาพในการทำงานแก่พนักงานหยิบต่างๆ ดังนี้

#### 1. ระบบบาร์โค้ด (Barcode System)

ระบบบาร์โค้ดถูกใช้อย่างแพร่หลายในศูนย์กระจายสินค้า มักใช้สำหรับการระบุสถานที่จัดเก็บหยิบ

แต่ละที่ในศูนย์กระจายสินค้า และใช้ระบุข้อมูลเกี่ยวกับสินค้า พนักงานจะใช้เครื่องสแกนบาร์โค้ดทำการสแกนข้อมูลผ่านรหัสบาร์โค้ด ซึ่งมีลักษณะเป็นแท่ง ๆ และข้อมูลของสินค้านั้น ๆ จะปรากฏผ่านทางหน้าจอคอมพิวเตอร์

## 2. การหยิบตามความถี่คลื่นวิทยุ (Radio Frequency Picking, RF Picking)

การหยิบตามความถี่คลื่นวิทยุพนักงานแต่ละคนจะมีวิทยุติดตามตัว โดยพนักงานจะสามารถใช้วิทยุสื่อสารกันระหว่างสถานีงานของศูนย์กระจายสินค้าที่กำหนด วิทยุติดตามตัวมักจะใช้ร่วมกับเครื่องอ่านบาร์โค้ด เช่น วิทยุที่ติดตั้งที่เอวอาจจะติดตั้งเข้ากับเครื่องอ่านบาร์โค้ดที่เป็นแหวนติดอยู่ที่นิ้วเพื่อให้พนักงานหยิบเคลื่อนย้ายสินค้าในขณะที่มือทั้งสองว่างอยู่ ดังแสดงในรูปที่ 2.2 ([www.logismarket.co.uk](http://www.logismarket.co.uk))

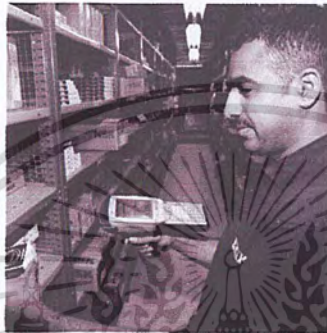

รูปที่ 2.2 ระบบการหยิบตามความถี่คลื่นวิทยุ

## 3. ระบบหยิบตามแสง (Pick to Light System)

ระบบหยิบตามแสงเป็นเทคโนโลยีที่เป็นที่นิยมมาก โดยเฉพาะในศูนย์กระจายสินค้าขนาดใหญ่ที่มีปริมาณสินค้าที่ต้องทำการคัดแยกเพื่อจัดส่งเป็นจำนวนมาก พนักงานจะทำการสแกนกระบะหรือลังสินค้า (Tote Bin) ที่เลื่อนมาตามสายพานด้วยเครื่องสแกนบาร์โค้ด เมื่อสแกนแล้ว ณ ตำแหน่งที่มีสินค้าอยู่จะมีตัวเลขแสดงจำนวนสินค้านั้น ๆ ที่ต้องหยิบขึ้นบนหน้าจอแสดงผล โดยหน้าจอแสดงผลมีลักษณะดังรูปที่ 2.3 ([www.news.thomasnet.com](http://www.news.thomasnet.com)) บนหน้าจอจะมีปุ่มกดยืนยัน เมื่อพนักงานจัดสินค้าในส่วนของตนเองใส่กระบะเสร็จเรียบร้อยแล้วจะกดปุ่มยืนยันนี้ และทำการส่งกระบะเลื่อนมาตามสายพานให้พนักงานคนถัดไปจัดสินค้าต่อ กระบวนการจะเป็นเช่นนี้ต่อเนื่อง ไปจนครบตามคำสั่งซื้อแต่ละคำสั่ง ซึ่งวิธีนี้จะสามารถช่วยให้ได้อัตราการหยิบและความแม่นยำในการหยิบอยู่ในระดับสูงมากได้



รูปที่ 2.3 ระบบการหยิบตามแสง

#### 4. ระบบเก็บตามแสง (Put to Light System)

ระบบเก็บตามแสงเป็นเทคโนโลยีที่นิยมใช้ในศูนย์กระจายสินค้าเช่นเดียวกับระบบหยิบตามแสง แต่มักจะใช้กับศูนย์กระจายสินค้าที่มีปริมาณการจัดสินค้าไม่มากนัก เช่น ศูนย์กระจายสินค้าควบคุมอุณหภูมิ พนักงานจะสแกนบาร์โค้ดที่ตัวสินค้า และจะมีตัวเลขแสดงจำนวนสินค้าที่ต้องการสำหรับแต่ละสาขาบนหน้าจอแสดงผล ซึ่งจะติดตั้งอยู่บนรางอลูมิเนียม จากนั้นพนักงานจะทำการจัดสินค้าได้ในกระยะที่แทนแต่ละสาขาของร้านค้าปลีก เมื่อพนักงานจัดสินค้าครบในแต่ละสาขาจะกดปุ่มยืนยันบนหน้าจอแสดงผล เพื่อที่จะสามารถจัดสินค้าของสาขาต่อไปได้ กระบวนการจะเป็นเช่นนี้ต่อเนื่องไปจนครบตามคำสั่งซื้อแต่ละคำสั่งดังแสดงในรูปที่ 2.4 ([www.packingdigest.com](http://www.packingdigest.com)) วิธีนี้จะทำให้ได้อัตราการหยิบและความแม่นยำในการหยิบอยู่ในระดับสูงเช่นเดียวกับระบบหยิบตามแสง



รูปที่ 2.4 ระบบการเก็บตามแสง

#### 5. ระบบหยิบตามคำสั่งเสียง (Voice Picking System)

ระบบหยิบตามคำสั่งเสียงเป็นระบบที่มีความแม่นยำมากที่สุด เนื่องจากพนักงานหยิบสามารถฟังคำสั่งเสียงจากคอมพิวเตอร์ผ่านทางหูฟังได้ทันที พนักงานแต่ละคนจะมีชุดไมโครโฟนดังแสดงในรูปที่ 2.5 ([www.ftdmg.co.nz](http://www.ftdmg.co.nz)) เมื่อพนักงานได้รับคำสั่งเสียงตามคำสั่งซื้อ พนักงานหยิบจะหยิบสินค้าตามจำนวนที่ต้องการและ

พูดผ่านไมโครโฟนเพื่อย้ำการหยิบ โดยพนักงานหยิบจะต้องตรวจสอบความถูกต้องของตำแหน่งสินค้า และจำนวนสินค้าในการหยิบกับจุดตรวจสอบที่อยู่ที่สถานที่ตั้งแต่ละที่



รูปที่ 2.5 ระบบการหยิบตามคำสั่งเสียง

### 2.1.4 การวางแผนการจัดสินค้า

การวางแผนการจัดสินค้าเป็นปัจจัยที่มีผลกระทบต่อประสิทธิภาพในการจัดสินค้าเป็นอย่างมาก การตัดสินใจอย่างแรกที่ต้องทำ คือ การตัดสินใจว่าจะมีสินค้าคงคลังและสถานที่จัดสินค้าเฉพาะสำหรับรายการสินค้า (Stock Keeping Unit, SKU) แต่ละหน่วย หรือจะรวมสินค้าทั้งหมดไว้ในสถานที่เดียวกัน (วิทยา สุทธิคำรงค์, 2550) ส่วนใหญ่แล้วการตัดสินใจเรื่องนี้จะขึ้นอยู่กับจำนวนสินค้าของ SKU หนึ่ง ๆ ยกตัวอย่างเช่น ในกรณีของชิ้นส่วนอิเล็กทรอนิกส์ขนาดเล็ก สินค้ารวมทุกชิ้นอาจจะสามารถบรรจุลงในกล่องเก็บเล็ก ๆ ใบหนึ่งได้ ดังนั้นการเก็บสินค้าในสถานที่เดียวอาจจะเหมาะสมกว่า แต่หากเป็นสายผลิตภัณฑ์อาหารสำหรับการค้าปลีกอาจต้องใช้แพลตฟอร์มจำนวนมากในการเก็บสินค้า ซึ่งทำให้การเก็บแพลตฟอร์มเหล่านี้ทั้งหมดในสถานที่จัดสินค้าที่เดียวกันเป็นไปได้

การวางแผนการจัดสินค้ามีหลักการทั่วไป คือ สินค้าสำหรับหยิบควรรวมอยู่ในพื้นที่ที่เล็กที่สุดเท่าที่จะทำได้ แนวทางหนึ่งในการลดเวลาการเดินทางของพนักงานหยิบไปพร้อมๆ กับการลดงานในการเติมสินค้าคือการใช้ชั้นวางแบบไหล เพื่อรักษาปริมาณสินค้าคงคลัง ได้มากพอสมควรในพื้นที่หยิบขนาดเล็ก

การแบ่งช่องสินค้าคงคลัง คือ ชื่อที่ใช้เรียกการระบุ SKU เดียวที่ควรอยู่ในสถานที่ตั้งแต่ละที่ โดยการใช้หลักการโตจัดลำดับตามจำนวนหน่วยที่ขายได้ หรืออาจใช้การจัดลำดับตามจำนวนแถวของ SKU ในคำสั่งภายในช่วงเวลาที่กำหนดไว้ เมื่อทำเช่นนี้ SKU ที่ถูกหยิบบ่อยที่สุดจะถูกวางในตำแหน่งที่สะดวกที่สุด พื้นที่นี้อาจจะเป็นพื้นที่ซึ่งใกล้กับจุดเริ่มต้นและจุดปลายของรอบการหยิบ หรือเป็นสถานที่ซึ่งอยู่ในระดับความสูงที่เหมาะสมสำหรับการหยิบ อย่างไรก็ตามต้องระมัดระวังไม่ให้เกิดคอขวดจากการเน้นกิจกรรมหยิบส่วนใหญ่ในพื้นที่เล็ก ๆ พื้นที่เดียว แนวทางการแบ่งช่องจะรวมถึงการแบ่งสถานที่ตามน้ำหนัก เพื่อที่สินค้าที่น้ำหนักสูงกว่าถูกวางที่ระดับล่างของสินค้าที่จะจัดส่งและแบ่งสถานที่ตามผังของร้าน

## 2.2 แนวคิดเกี่ยวกับระบบเก็บตามแสง

ระบบเก็บตามแสงเป็นเทคโนโลยีในการจัดสินค้าแบบหนึ่งที่มีการใช้งานอย่างแพร่หลายดังได้กล่าวไปแล้วในหัวข้อ 2.1.3.2 ในที่นี้จะอธิบายถึงระบบเก็บตามแสงที่นำมาประยุกต์ใช้ในศูนย์กระจายสินค้า ซึ่งเทคโนโลยีนี้เป็น

เทคโนโลยีที่จะมาทดแทนการจัดสินค้าที่ใช้กันแบบเดิม คือ ระบบการจัดสินค้าแบบกระดาษ (Paper Picking System) เพื่อลดค่าใช้จ่ายในการใช้กระดาษ ช่วยเพิ่มประสิทธิภาพด้านความเร็วและความแม่นยำในการปฏิบัติงาน ได้เป็นอย่างดี

### 2.2.1 การทำงานของระบบเก็บตามแสง

การทำงานของระบบเก็บตามแสงในที่นี้จะอธิบายถึงการทำงานของระบบในศูนย์กระจายสินค้าของบริษัทค้าส่งที่มีร้านค้าปลีกสาขาย่อย ๆ อยู่ตามพื้นที่ต่างๆระบบเก็บตามแสงเป็นระบบการทำงานแบบไร้กระดาษ (Paperless Picking System) มีอุปกรณ์ที่ใช้หลัก ๆ คือ เครื่องสแกนบาร์โค้ดบาร์โค้ด (Barcode Scanner) และหน้าจอแสดงผล (Light Module) ([www.lightningpick.com](http://www.lightningpick.com)) การทำงานของระบบอธิบายได้ดังรูปที่ 2.6 เมื่อสินค้าภายในร้านสาขาย่อยสาขาใดสาขาหนึ่งเริ่มหมดจากชั้นวางของ พนักงานที่ประจำสาขานั้นๆ จะส่งข้อมูลการสั่งสินค้าผ่านระบบออนไลน์ของศูนย์ข้อมูลกลางเพื่อประมวลผลออกมาเป็นคำสั่งซื้อเก็บไว้ในคอมพิวเตอร์หลักในศูนย์กระจายสินค้า เมื่อพนักงานจัดสินค้าภายในศูนย์กระจายสินค้าทำการสแกนสินค้า บาร์โค้ดจะถูกประมวลผลด้วยตัวแปลงสัญญาณบาร์โค้ด (Barcode Reader Interface) ข้อมูลการสั่งซื้อจะถูกดึงออกมาจากคอมพิวเตอร์หลัก และแปลงเป็นสัญญาณไฟฟ้าส่งไปยังเครื่องควบคุมระบบ (Controller) เพื่อส่งสัญญาณนั้นให้แสดงผลออกมาเป็นตัวเลขแทนจำนวนสินค้าที่ต้องการของร้านค้าปลีกแต่ละสาขาทางหน้าจอแสดงผลโดยติดตั้งอยู่บนรางลูมิเนียมที่แขวนอยู่จากเพดานอยู่ในตำแหน่งระดับสายตาของผู้จัดสินค้า พนักงานจะจัดสินค้าตามจำนวนที่ขึ้นตามหน้าจอ เมื่อจัดสินค้าเสร็จพนักงานจะกดปุ่มยืนยันบนหน้าจอแสดงผลเพื่อยืนยันว่าการจัดสินค้าชนิดดังกล่าวเสร็จสิ้นแล้ว ก่อนที่จะทำการจัดสินค้าชนิดอื่นต่อไป

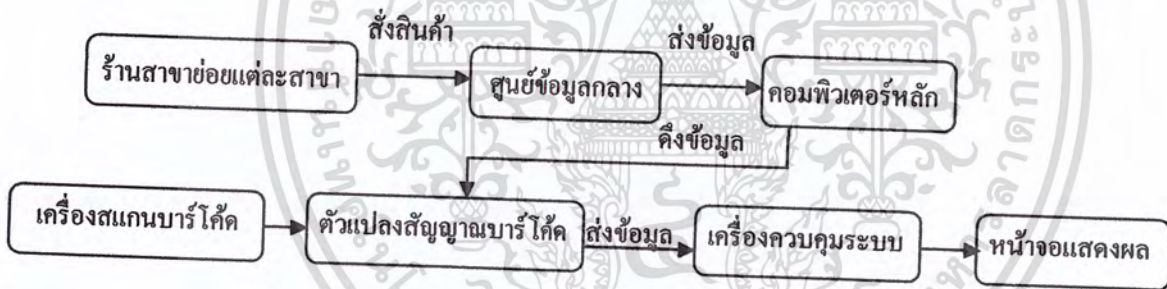

รูปที่ 2.6 การทำงานของระบบเก็บตามแสง

### 2.2.2 อุปกรณ์ที่ใช้ในระบบเก็บตามแสง

ระบบเก็บตามแสงมีอุปกรณ์สำคัญที่ดังแสดงในรูปที่ 2.7 ([www.hello-aioi.com](http://www.hello-aioi.com)) โดยสามารถแยกอธิบายตามหน้าที่ได้ดังนี้

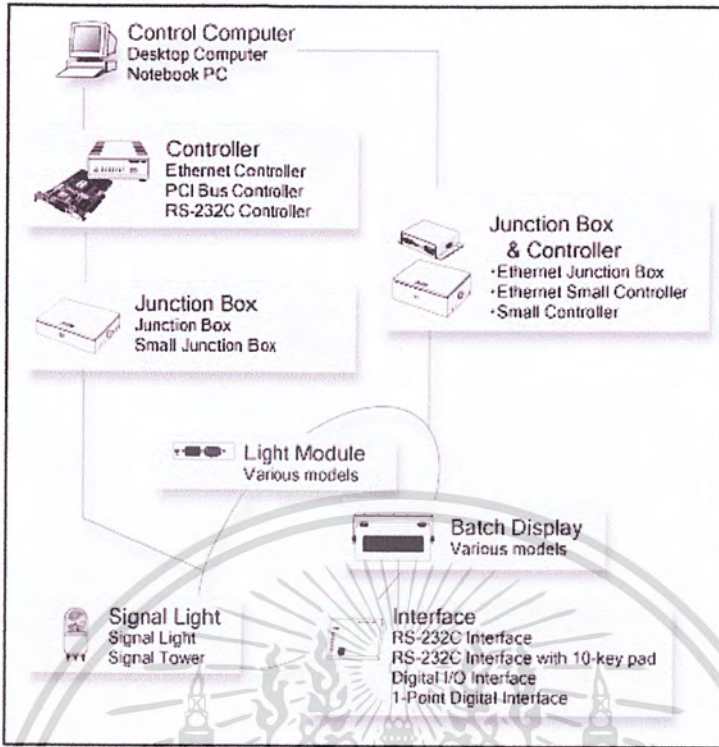

รูปที่ 2.7 อุปกรณ์ที่สำคัญในระบบเก็บตามแสง

### 1. เครื่องควบคุมระบบ (Controller)

เครื่องควบคุมระบบมีลักษณะเป็นกล่องดังรูปที่ 2.8 ([www.hello-aioi.com](http://www.hello-aioi.com)) ทำหน้าที่รับคำสั่งจากคอมพิวเตอร์ควบคุมหลัก (Control Computer) เพื่อควบคุมการปฏิบัติงานของอุปกรณ์แต่ละตัว และทำงานร่วมกับอุปกรณ์อื่น ๆ เช่น เซนเซอร์ (Sensor) เครื่องสแกนบาร์โค้ด (Barcode Scanner) และเครื่องพิมพ์ฉลาก (Label Printer) เป็นต้น มีหลายแบบไม่ว่าจะเป็นเครื่องควบคุมที่ใช้การควบคุมผ่านทางสาย LAN (Ethernet Controller) เครื่องควบคุมที่ใช้การควบคุมผ่านแผ่นวงจร PCI Bus (PCI Bus Controller) และเครื่องควบคุมที่ใช้การควบคุมผ่านแผ่นวงจร RS 232-C (RS 232-C Controller)

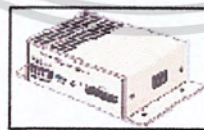

รูปที่ 2.8 เครื่องควบคุมระบบ

## 2. อุปกรณ์แยกสัญญาณ (Junction Box)

อุปกรณ์แยกสัญญาณเป็นอุปกรณ์ที่ทำหน้าที่แยกสัญญาณเพื่อรับ-ส่งข้อมูลระหว่างอุปกรณ์อื่น ๆ ในระบบด้วยความเร็วสูง และจ่ายไฟให้อุปกรณ์แต่ละตัว ดังแสดงในรูปที่ 2.9 ([www.hello-aioi.com](http://www.hello-aioi.com)) มีหลายขนาดให้เลือกใช้ขึ้นอยู่กับปริมาณการจัดสินค้า



รูปที่ 2.9 อุปกรณ์แยกสัญญาณ

## 3. หน้าจอแสดงผล (Light Module)

หน้าจอแสดงผลเป็นอุปกรณ์อิเล็กทรอนิกส์ที่ใช้แสดงตัวเลข โดยจะติดตั้งบนรางอลูมิเนียมซึ่งได้กล่าวไปแล้วข้างต้น ในพื้นที่ที่ใช้สำหรับจัดเก็บสินค้าเพื่อเป็นสื่อแทนร้านค้าปลีกแต่ละสาขา เมื่อมีการทำงานจะมีแสงไฟส่องสว่างให้เห็นเป็นตัวเลขแสดงจำนวนสินค้าที่จะต้องจัด ในแต่ละคำสั่งซื้อ มีหลายประเภททั้งแบบไม่มีหน้าจอและแบบมีหน้าจอแสดงตัวเลข 1-5 หลัก สามารถแสดงไฟได้ 3 สี แสดงดังรูปที่ 2.10 ([www.hello-aioi.com](http://www.hello-aioi.com))



รูปที่ 2.10 หน้าจอแสดงผล

## 4. หน้าจอแสดงผลหลัก (Batch Display)

หน้าจอแสดงผลหลักเป็นหน้าจอแสดงผลขนาดใหญ่ดังแสดงในรูปที่ 2.11 ([www.hello-aioi.com](http://www.hello-aioi.com)) แสดงสถานะการปฏิบัติงานในแต่ละแถวหรือกลุ่ม แสดงจำนวนล็อตของสินค้า รหัสล็อตสินค้า รหัสลูกค้า เป็นต้น



รูปที่ 2.11 หน้าจอแสดงผลหลัก

## 5. ดวงไฟสัญญาณ (Signal Light)

ดวงไฟสัญญาณ มีสีแดงและสีเขียว ดังแสดงในรูปที่ 2.12 ([www.hello-aioi.com](http://www.hello-aioi.com)) ใช้ตรวจสอบการปฏิบัติงานภายในบริเวณจัดสินค้าแต่ละกลุ่ม

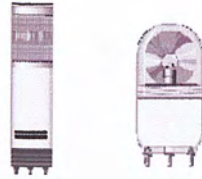

รูปที่ 2.12 ดวงไฟสัญญาณ

## 6. ตัวแปลงสัญญาณบาร์โค้ด (Interface)

ตัวแปลงสัญญาณบาร์โค้ดเป็นอุปกรณ์ประมวลผลข้อมูลและส่งต่อข้อมูลที่ไค้จากการสแกนบาร์โค้ดไปยังอุปกรณ์อื่นๆ ในระบบ ดังแสดงในรูปที่ 2.13 ([www.hello-aioi.com](http://www.hello-aioi.com))



รูปที่ 2.13 ตัวแปลงสัญญาณบาร์โค้ด

### 2.2.3 ตัวอย่างอุตสาหกรรมที่ใช้ระบบเก็บตามแสง

ระบบเก็บตามแสงสามารถนำไปประยุกต์ใช้ได้หลายอุตสาหกรรมดังนี้

#### 1. ร้านค้าส่งเสื้อผ้าขนาดใหญ่

ร้านค้าส่งเสื้อผ้าขนาดใหญ่จะมีร้านค้าปลีกที่ส่งเสื้อผ้าเข้ามาจำนวนมาก ภายในศูนย์กระจายสินค้าจะใช้รถเข็นเคลื่อนที่ไค้ในการเคลื่อนย้ายเสื้อผ้าและใช้กล้องพลาสติกในการบรรจุเสื้อผ้า ดังแสดงในรูปที่ 2.14 ([www.lightningpick.com](http://www.lightningpick.com)) หน้าจอแสดงผลจะติดอยู่บนรถเข็น พนักงานจะสแกนบาร์โค้ดที่เสื้อผ้าและจัดเสื้อผ้าใส่กล่องพลาสติกที่แทนร้านค้าปลีกแต่ละสาขาตามจำนวนที่ปรากฏขึ้นบนหน้าจอ



รูปที่ 2.14 การใช้รถเข็นเคลื่อนที่ได้สำหรับระบบเก็บตามแสง

## 2. ศูนย์กระจายสินค้าประเภทอาหารแช่แข็ง (Frozen Food)

ศูนย์กระจายสินค้าประเภทอาหารแช่แข็งจะต้องใช้อุปกรณ์ในระบบเก็บตามแสงแบบเฉพาะที่สามารถทนต่อสภาพอุณหภูมิภายในศูนย์กระจายสินค้าได้ โดยทั่วไปก็มีอุณหภูมิอยู่ที่ -5 องศาเซลเซียส หน้าจอแสดงผลจะติดอยู่บนรางอลูมิเนียม ดังแสดงในรูปที่ 2.15 ([www.lightningpick.com](http://www.lightningpick.com)) เมื่อพนักงานจัดสินค้าสแกนบาร์โค้ด พนักงานจะจัดกล่องอาหารแช่แข็งแยกไปแต่ละคำสั่งซื้อของลูกค้าตามจำนวนที่ปรากฏขึ้นบนหน้าจอแสดงผล



รูปที่ 2.15 การใช้ระบบเก็บตามแสงในศูนย์กระจายอาหารแช่แข็ง

## 3. ศูนย์กระจายสินค้าควบคุมอุณหภูมิ (Chilled Distribution Center)

ศูนย์กระจายสินค้าควบคุมอุณหภูมิเป็นศูนย์กระจายสินค้าที่มีอายุบนชั้นวางสินค้าไม่นานนักและต้องคงสภาพอยู่ ณ อุณหภูมิหนึ่ง ๆ เช่น นม ผักสด ผลไม้ เป็นต้น โดยมากมักทำหน้าที่กระจายสินค้าให้กับร้านสะดวกซื้อหลาย ๆ สาขา พนักงานจะทำการสแกนบาร์โค้ดที่ตัวสินค้า และจัดสินค้าลงในกระบะพลาสติกตามจำนวนที่ปรากฏขึ้นบนหน้าจอแสดงผลที่ติดอยู่บนรางอลูมิเนียม ดังแสดงในรูปที่ 2.16 ([www.lightningpick.com](http://www.lightningpick.com))



รูปที่ 2.16 การใช้ระบบเก็บตามแสงในศูนย์กระจายสินค้าควบคุมอุณหภูมิที่อุณหภูมิต่ำกว่า 5 °C

## 2.3 แนวคิดที่ใช้ในการออกแบบส่วนการจัดสินค้า

### 2.3.1 เป้าหมายพื้นฐานของการวางผังศูนย์กระจายสินค้า

การวางผังมีเป้าหมายพื้นฐาน โดยสามารถอธิบายเป็นหลักการต่างๆ ได้ 5 ประการคือ (สมศักดิ์ ตรีสัตย์, 2550)

#### 1. หลักการเกี่ยวกับการเคลื่อนที่ในระยะทางสั้นที่สุด

หากทุกกิจกรรมอยู่ในสถานะที่เท่าเทียมกัน ผังที่ดีที่สุดก็คือ ผังที่มีระยะทางการเคลื่อนที่ของการขนถ่ายวัสดุระหว่างกิจกรรมหรือระหว่างหน่วยงานน้อยที่สุด ในการขนถ่ายวัสดุ เราสามารถลดระยะทางการเคลื่อนที่ได้ โดยพยายามกำหนดหน่วยงานใดสามารถอยู่ติดกันได้บ้างก็ให้อยู่ติดกัน ก็สามารถที่จะกำจัดการขนส่งระหว่างหน่วยงานนั้นได้ นั่นคือ เมื่อวัสดุออกจากหน่วยงานหนึ่ง หน่วยผลิตต่อไปก็จะป้อนเข้ากระบวนการต่อไปได้เลย

#### 2. หลักการเกี่ยวกับการไหลของวัสดุ

หลักการนี้ก็เช่นเดียวกับหลักการของการลดระยะทางการขนถ่ายให้สั้นที่สุด นั่นคือ การไหลของวัสดุต้องเป็นไปอย่างต่อเนื่อง ไปยังหน่วยงานต่อ ๆ ไป โดยไม่มีการวกกลับ หรือววน หรือการเคลื่อนที่ติดกันไปมาจนเกิดความแออัดจากการกีดขวางของส่วนต่างๆ ต้องพยายามกำจัดให้เหลือน้อยที่สุด การไหลของวัสดุควรไหลผ่านตลอดในทิศทางเดียว ไม่ควรมีการหยุดชะงักเนื่องจากสิ่งกีดขวาง

#### 3. หลักการเกี่ยวกับการใช้เนื้อที่

ข้อได้เปรียบในเชิงเศรษฐศาสตร์ ก็คือการใช้เนื้อที่ให้เกิดประโยชน์สูงสุด ทั้งในแนวนอนและแนวตั้ง อันที่จริงแล้วพื้นฐานของการวางผังก็เป็นการจัดเนื้อที่ นั่นคือ จัดเนื้อที่สำหรับคน วัสดุ และกิจกรรมสนับสนุนต่างๆ เป็นเนื้อที่ 3 มิติ หรือเป็นปริมาตร ไม่เพียงแต่ใช้เฉพาะพื้นที่บนพื้นเท่านั้น ดังนั้นการวางผังที่ดี จะต้องใช้พื้นที่เหนือหัวอย่างเกิดประโยชน์เหมือนกับใช้พื้นที่บนพื้น นอกจากนั้น การเคลื่อนที่ของคน วัสดุ หรือเครื่องจักร มักเคลื่อนที่ภายใน 3 มิติ นั่นก็หมายถึงว่า จะต้องพยายามใช้เนื้อที่เหนือหัว หรือเนื้อที่ส่วนที่อยู่ใต้เพดานให้เกิดประโยชน์มากที่สุด

#### 4. หลักการเกี่ยวกับการทำให้คนงานมีความพอใจและมีความปลอดภัย

การที่จะจัดสถานที่ทำงานให้เป็นที่พึงพอใจของคนงานนั้น ก็เป็นเป้าหมายสำคัญขั้นพื้นฐาน เพราะว่าการผลงานส่วนใหญ่มาจากคนงาน หากว่าคนงานพอใจต่อสถานที่ทำงานและผังแล้ว ย่อมสร้างผลประโยชน์ให้ได้

มากกว่า สามารถที่จะลดค่าใช้จ่ายค่าแรงงานและทำให้คนงานมีขวัญและกำลังใจในการทำงานมากขึ้น ความปลอดภัย เป็นองค์ประกอบสำคัญสูงสุดด้านหนึ่งของผัง เพราะผังที่ไม่ดีเป็นเหตุก่อให้เกิดอันตรายและอุบัติเหตุต่อคนและทรัพย์สินได้

#### 5. หลักการเกี่ยวกับความยืดหยุ่น

ผังที่ดี คือ ผังที่สามารถปรับปรุงเปลี่ยนแปลงได้โดยเสียค่าใช้จ่ายน้อยที่สุดและทำได้สะดวก ด้วยสาเหตุมาจากการเปลี่ยนแปลงการออกแบบผลิตภัณฑ์ให้ทันสมัยอยู่เสมอจึงทำให้กระบวนการและอุปกรณ์เปลี่ยนแปลงตามไปด้วย เมื่อเป็นเช่นนี้ก็ยังคงผลต่อผังที่ต้องเปลี่ยนตามไปด้วย ดังนั้นการวางผังสมัยใหม่มักจะออกแบบให้มีความยืดหยุ่นสูงและเปลี่ยนแปลงผังได้ง่ายและเสียค่าใช้จ่ายไม่สูงมาก

### 2.3.2 ปัจจัยที่ควรพิจารณาในการออกแบบผังของศูนย์กระจายสินค้า

การออกแบบผังของศูนย์กระจายสินค้านี้มีปัจจัยที่ควรพิจารณา ดังนี้ (ชัยนนท์ ศรีสุภินานนท์, 2552)

#### 1. การใช้พื้นที่

การใช้พื้นที่ควรเน้นเรื่องการใช้พื้นที่ให้เหมาะสม โดยควรให้ความสำคัญอย่างยิ่งกับการใช้พื้นที่ทางสูง

#### 2. การใช้เครื่องมือ

การใช้เครื่องมือควรให้ความสำคัญกับประสิทธิภาพของการใช้เครื่องมือขนถ่ายลำเลียงและแรงงาน

#### 3. การเข้าออกของสินค้า

การเข้าออกของสินค้าต้องทำให้มีการจัดเก็บของสินค้าได้อย่างรวดเร็ว

#### 4. การขนถ่ายลำเลียง

การขนถ่ายลำเลียงวัสดุ สินค้า ต้องมีความประหยัดและปลอดภัย

#### 5. ความเป็นระเบียบของพื้นที่

พื้นที่ปฏิบัติงานควรมีความเป็นระเบียบเรียบร้อยในการจัดเก็บ พื้นที่ต้องสะอาด ไม่มีสิ่งกีดขวางทางเดิน สามารถปฏิบัติงานได้อย่างปลอดภัย

#### 6. ความยืดหยุ่นและการเปลี่ยนแปลง

การจัดเก็บสินค้าควรจัดให้มีความยืดหยุ่นและสามารถเปลี่ยนแปลงได้ง่าย โดยเสียค่าใช้จ่ายไม่มาก

### 2.3.3 วิธีการเลือกผังของศูนย์กระจายสินค้า

วิธีการเลือกผังของศูนย์กระจายสินค้า มีการพิจารณา 3 วิธีคือ

1. การเปรียบเทียบข้อดีและข้อเสีย เป็นวิธีที่ง่ายที่สุดใน 3 วิธี ใช้สำหรับการเลือกผังแบบหยาบๆ เนื่องจากการตัดสินใจจากข้อดีและข้อเสียนั้น ไม่ชัดเจนและอาจขึ้นอยู่กับมุมมองของแต่ละบุคคลซึ่งไม่เหมือนกัน ทำให้การเลือกผังแบบนี้อาจไม่สามารถตัดสินใจได้มากนัก

2. ให้คะแนน โดยการวิเคราะห์องค์ประกอบ เป็นวิธีที่ให้ความชัดเจนมากกว่าการเปรียบเทียบข้อดีและข้อเสีย โดยมีตัวเลขจากการให้คะแนนซึ่งทำให้เห็นความแตกต่างเป็นตัวเลขทำให้ตัดสินใจได้ง่ายขึ้น แต่การให้คะแนนนั้นก็ยังคงไม่ชัดเจนเพราะจะขึ้นอยู่กับมุมมองของแต่ละบุคคล

3. เปรียบเทียบเงินลงทุน เป็นวิธีที่เหมาะสมกับการเลือกผังที่สุด เพราะมีความชัดเจนในเรื่องของตัวเลขที่ได้มาจากเงินลงทุน ทำให้เลือกได้ง่ายขึ้น โดยการเปรียบเทียบผังที่ใช้เงินลงทุนต่ำที่สุด

## 2.4 การศึกษางาน (Work Study)

### 2.4.1 แผนภูมิการผลิตแบบต่อเนื่องประเภทวัสดุ

แผนภูมิการผลิตแบบต่อเนื่องประเภทวัสดุ (Flow Process Chart - Material) คือ แผนภูมิที่แสดงการเคลื่อนย้ายของวัสดุตามลำดับก่อนหลัง (รัชต์วรรณ กาญจนปัญญาคม, 2550) โดยการบันทึกเหตุการณ์ทั้งหมดที่เกิดขึ้นนั้นจะบันทึกด้วยการใช้สัญลักษณ์มาตรฐาน 5 ตัว ซึ่งกำหนดโดย The American Society of Mechanical Engineers (ASME) ในสหรัฐอเมริกา ดังนี้

○	=	การปฏิบัติการ (Operation)	หมายถึง การถูกปฏิบัติงานบนชิ้นงาน
⇒	=	การเคลื่อนย้ายวัสดุ (Transportation)	หมายถึง การถูกเคลื่อนย้ายจากจุดหนึ่งไปยังอีกจุดหนึ่ง
□	=	การตรวจสอบคุณภาพ (Inspection)	หมายถึง การถูกตรวจสอบคุณภาพของชิ้นงาน
○	=	การรอคอย (Delay)	หมายถึง การล่าช้าหรือรอคอยของงาน เนื่องจากมีอุปสรรคมาขัดขวาง
▽	=	การจัดเก็บดูแลชิ้นงานอย่างถาวร (Storage)	หมายถึง การถูกเก็บดูแลอย่างถาวร

ในการวิเคราะห์แผนภูมิกระบวนการผลิตแบบต่อเนื่อง ควรมีการเขียนแผนภาพการไหล (Flow Diagram) ดูควบคู่กันไปด้วย

### 2.4.2 แผนภาพการไหล

แผนภาพการไหล (Flow Diagram) คือ การจำลองสถานที่หรือผังของบริเวณที่ทำงาน พร้อมตำแหน่งของแผนกหรือเครื่องจักรสำคัญ ๆ ลงในภาพและเส้นทางการเคลื่อนย้ายพร้อมสัญลักษณ์ลงบนผัง (รัชต์วรรณ กาญจนปัญญาคม, 2550) ซึ่งแผนภาพการไหลนี้มีความสำคัญมากที่สุดเพราะเป็นการวิเคราะห์รายละเอียดของการทำงานตั้งแต่ต้นจนจบ และมีรายละเอียดของข้อมูลมากพอที่จะใช้วิเคราะห์กระบวนการเพื่อปรับปรุงการทำงานให้มีประสิทธิภาพ

### 2.4.3 หลักการยศาสตร์ (Ergonomics)

#### 2.4.3.1 วิธีการและการเคลื่อนที่ ณ บริเวณปฏิบัติงาน

การพิจารณาการเคลื่อนที่ของคนนั้นจะต้องพยายามให้เกิดประสิทธิภาพในการทำงาน ขจัดงานไม่จำเป็นออกไปให้มากที่สุด แนวคิดเกี่ยวกับเครื่องจักรจะต่างก็ตรงที่คนจะต้องมีเวลาพักด้วย หลักการที่ใช้คิด คือ หลักการเศรษฐศาสตร์ของการเคลื่อนไหว ของแฟรงค์ กิลเบิร์ต (สุทิน อยู่สุข, 2544) หลักการเหล่านี้พัฒนาขึ้นมาจาก

ประสบการณ์ ซึ่งได้ก่อเป็นรูปเป็นหลัในการปรับปรุงวิธีการของสถานที่ปฏิบัติงาน นั่นคือจะกล่าวถึง 3 หัวข้อหลักๆ ดังนี้

1. การใช้โครงสร้างของมนุษย์

- งานจะต้องจัดวางอย่างเหมาะสมเพื่อให้เกิดการง่ายและทำได้อย่างธรรมชาติในเวลาปฏิบัติให้มากที่สุดเท่าที่จะทำได้
- งานต้องจัดอยู่ในตำแหน่งที่การเคลื่อนไหวของดวงตาอยู่ในขอบเขตที่สะดวกสบาย

2. การจัดตำแหน่งของสถานที่ปฏิบัติงาน

- ตำแหน่งต้องแน่นอนตายตัวเพื่อให้เกิดความเคยชินขึ้นเมื่อหยิบเครื่องมือหรือวัสดุต่างๆบ่อยครั้ง
- เครื่องมือ วัสดุ หรือเครื่องควบคุมบังคับ ต้องจัดเรียงอยู่ภายในบริเวณปฏิบัติงานที่กว้างที่สุด และอยู่ใกล้กับผู้ปฏิบัติงานให้มากที่สุด ดังแสดงในรูปที่ 2.17 (สุทิน อยู่สุข, 2544)

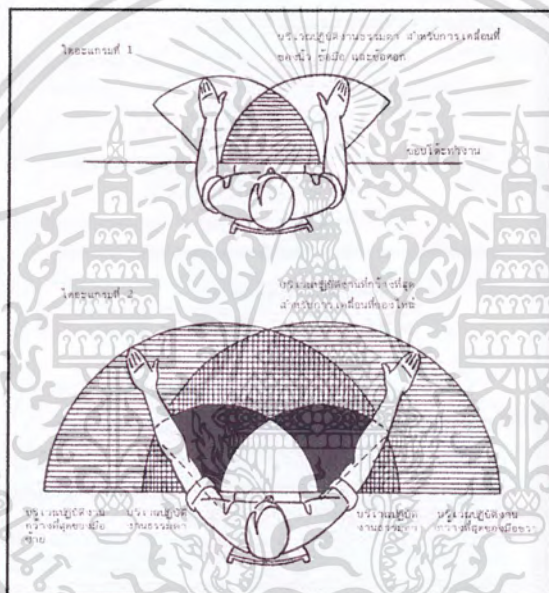

รูปที่ 2.17 บริเวณปฏิบัติงานธรรมดาและบริเวณที่กว้างที่สุด

2.4.3.2 การออกแบบสถานที่ทำงานสำหรับงานขึ้น

ลักษณะงานขึ้นเป็นอีกลักษณะหนึ่งที่เราพบเห็นได้ทั่วไป ซึ่งอาจจะเป็นการขึ้นปฏิบัติงานในบริเวณรอบเครื่องจักรหรือโต๊ะทำงานหรือยืนอยู่กับที่ ในการออกแบบนั้นควรคำนึงถึงหลักการจัดเตรียมพื้นที่ในการทำงานที่ผู้ปฏิบัติงานสามารถจับชิ้นงานได้สะดวก ไม่ต้องโค้ง เอน หรือบิดตัวรวมทั้งไม่ต้องแหงน หรือก้มศีรษะบ่อย เพื่อให้เกิดความเมื่อยล้าน้อยที่สุด โดยในการออกแบบจะพิจารณาในแนวราบและแนวตั้ง จะมีปัจจัยที่เกี่ยวข้องและใช้เป็นแนวทางในการออกแบบ ได้แก่

1. ความสูงระยะเอื้อม
2. ความสูงของอุปกรณ์ทำงาน
3. พื้นที่ในการทำงาน

### 2.4.3.3 ปัจจัยทางกายภาพในการออกแบบทางเดิน

การออกแบบทางเดินนั้นจะให้ความกว้างอย่างน้อยมากกว่าความกว้างของช่วงไหล่ไหล่ของผู้ปฏิบัติงาน (รวมถึงความหนาของเสื้อผ้าที่สวมใส่ในกรณีประเทศเมืองหนาวด้วย) เพื่อให้แขนทั้งสองข้างสามารถแกว่งไปมา ในขณะที่เดินได้สะดวก แต่ในความเป็นจริงแล้วข้อมูลทางร่างกายจะมีความสำคัญน้อยมาก เนื่องจากทางเดินตามปกติมักไม่ได้ใช้เป็นที่สัญจรไปมาของคนทั่วไปเท่านั้น หากแต่ใช้เป็นที่ลำเลียงขนส่งวัสดุชิ้นส่วนด้วย รูปที่ 2.18 (สุทิน อยู่สุข, 2544) แสดงถึงระยะความกว้างน้อยสุดสำหรับทางเดิน และทางรถเข็นในพื้นที่ที่กระบวนการผลิตทางเดินหลักในอาคารผลิตควรจะต้องกว้างกว่าทางเดินย่อย ในบริเวณที่มีการใช้รถเข็นควรจะมีช่องว่างทั้งสองด้านประมาณ ด้านละ 25 เซนติเมตร

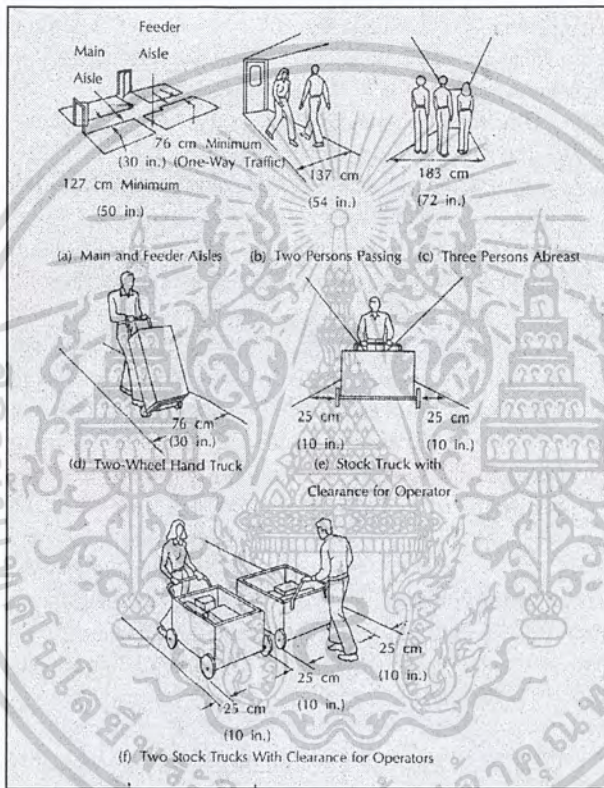

รูปที่ 2.18 ระยะแคบที่สุดของทางเดินและทางรถเข็น

## 2.5 ทฤษฎีในการศึกษาความเป็นไปได้ของโครงการ (Project Feasibility Study)

ในการดำเนินโครงการใดๆ ควรทำการศึกษาความเป็นไปได้ เพื่อใช้ในการวิเคราะห์ทางเลือกสำหรับการดำเนินงาน โครงการนั้นๆ กำหนดรายละเอียดขอบเขตของปัญหา จัดทำทางเลือก และสร้างข้อเสนอแนะในทางเลือกที่สมควรดำเนินการ (ชัยยศ สันตวงษ์, 2539) การศึกษาความเป็นไปได้มีหลายด้านในที่นี้ จะกล่าวถึงเพียง 2 ด้านเท่านั้น คือ

1. ความเป็นไปได้ด้านเทคนิควิศวกรรม
2. ความเป็นไปได้ด้านการเงิน

### 2.5.1 การศึกษาความเป็นไปได้ด้านเทคนิควิศวกรรม

การศึกษาความเป็นไปได้ด้านเทคนิควิศวกรรมมีจุดมุ่งหมายเพื่อให้เข้าใจถึงความสามารถในการนำเอาเทคโนโลยีใหม่เข้ามาและเป็นการประเมินเทคโนโลยีใหม่ดังต่อไปนี้ (www.classroom.hu.ac.th)

1. สามารถแก้ปัญหาที่เกิดขึ้นได้
2. สามารถนำมาปรับใช้กับผังแบบเดิมได้หรือถ้าหากไม่สามารถปรับได้ก็จะต้องทำการออกแบบใหม่
3. ความน่าเชื่อถือของเครื่องมือที่นำมาใช้

อีกทั้งยังคาดคะเนเงินลงทุนต่างๆ ดังต่อไปนี้

1. เงินลงทุนถาวร คือ เงินลงทุนในทรัพย์สินถาวรเริ่มแรก ได้แก่ ที่ดิน อาคารสำนักงาน เครื่องจักร เครื่องใช้สำนักงาน ตลอดจนค่าติดตั้งเครื่องจักรอุปกรณ์
2. เงินลงทุนในการผลิต เป็นค่าใช้จ่ายวัตถุดิบ ค่าแรงงาน ค่าวัสดุการผลิต ซึ่งนำมาคาดคะเนความต้องการเงินทุนหมุนเวียน
3. เงินลงทุนก่อนการเปิดดำเนินการ เป็นเงินทุนนอกเหนือจากค่าใช้จ่ายการผลิตตามปกติ กล่าวคือ เป็นเงินทุนช่วงระยะเวลาเริ่มเปิดดำเนินการ ซึ่งเกิดขึ้นในระยะแรกๆ เท่านั้น เช่น ค่าล่วงเวลา ค่าซ่อมแซมชิ้นงาน เศษสูญเสียจากการทดลองผลิต ค่าใช้จ่ายในการฝึกอบรมการผลิต

การศึกษาความเป็นไปได้ด้านเทคนิควิศวกรรมในปฏิญานีพนธ์ฉบับนี้ เน้นระดับของเทคโนโลยีที่ใช้ในการจัดสินค้า และการออกแบบผังส่วนการจัดสินค้าเป็นหลัก ซึ่งการเลือกผังควรประเมินคุณลักษณะของผังแต่ละแบบในด้านต่างๆ ดังนี้

1. ต้นทุนโดยรวม
2. การไหลของสินค้า
3. ความยืดหยุ่น
4. ความเร็วในการจัดสินค้า
5. อัตราการผิดพลาดที่เกิดขึ้น

### 2.5.2 การศึกษาความเป็นไปได้ด้านการเงิน

การศึกษาความเป็นไปได้ด้านการเงินเป็นการวิเคราะห์ถึงการลงทุน และผลตอบแทนของโครงการในแง่ของเอกชน หรือผลกำไรทางการเงินเป็นสำคัญ ซึ่งรวมถึงการวางแผนทางการเงินที่เหมาะสมกับโครงการ (ชัยยศ สันตวงษ์, 2539) เพื่อก่อให้เกิดความมั่นใจว่า ถ้ามีโครงการนี้แล้ว จะไม่มีปัญหาทางการเงินใด ๆ ในทุกขั้นตอนของโครงการ

การวิเคราะห์ทางการเงินจึงมุ่งแสดงกระแสของผลประโยชน์หรือผลตอบแทนที่เป็นรายได้ ที่สร้างขึ้นจากการมีโครงการและกระแสของค่าใช้จ่ายหรือเงินลงทุนที่ต้องจ่ายไปในการดำเนินการตามโครงการนั้นๆ จากผลประโยชน์และค่าใช้จ่ายของโครงการทำให้สามารถนำมาสร้างกระแสเงินสด (Cash Flow) ของโครงการได้ กระแสเงินสดที่สร้างขึ้นมาจะช่วยกำหนดว่า เจ้าของโครงการจะหาเงินมาใช้จ่ายสำหรับโครงการได้อย่างไร นอกจากนี้ยังช่วยบอกถึงสถานการณ์ในอนาคตของโครงการรูปแบบต่างๆ เช่น กระแสรายได้

ในการประเมินมูลค่าของค่าใช้จ่ายและผลประโยชน์ที่เกิดขึ้นของโครงการ สามารถทำการประเมินได้หลายวิธี ณ ที่นี้ขอกล่าวถึงเพียง 2 วิธีคือ

1. ระยะเวลาคืนทุน (Payback Period, PB)
2. มูลค่าปัจจุบันสุทธิ (Net Present Value, NPV)

วิธีแรกเป็นวิธีการประเมินโครงการแบบธรรมดาๆ ไม่ได้คำนึงถึงปัจจัยของเงินลงทุนและมูลค่าตามกาลเวลาของกระแสเงินสดที่เกิดขึ้นตลอดช่วงอายุของโครงการ ส่วนวิธีการประเมินโครงการวิธีหลังมีการคำนึงต้นทุนของเงินลงทุนและมูลค่าตามกาลเวลาของกระแสเงินสดที่เกิดขึ้นตลอดช่วงอายุของโครงการ ซึ่งแต่ละวิธีจะนำไปใช้เมื่อไหร่ขึ้นอยู่กับจุดมุ่งหมายของนักวิเคราะห์และประเภทของโครงการที่ต้องการประเมิน คงจะกล่าวโดยสรุปให้เข้าใจถึงหลักการและวิธีประเมินผลแต่ละวิธีไว้ ดังนี้

### 2.5.2.1 ระยะเวลาคืนทุน

ระยะเวลาคืนทุน (Payback Period, PB) คือ วิธีที่คิดระยะเวลาคืนทุน โดยหากำไรที่ได้รับจากโครงการว่าใช้ระยะเวลานานเท่าไรจึงจะคุ้มกับรายจ่ายลงทุนเริ่มต้นพอดี (ชัยยศ สันตวิวงศ์, 2539) กำไรในที่นี้หมายถึง กำไรสุทธิหลังหักภาษีรวมกับต้นทุนทางการเงิน (ดอกเบี้ย) และค่าเสื่อมราคา โดยมีสมการดังนี้

$$\begin{aligned}
 P &= \frac{I}{R} \\
 \text{โดยที่ } P &= \text{ระยะเวลาคืนทุน} \\
 I &= \text{เงินลงทุนสะสม} \\
 R &= \text{ค่าเฉลี่ยของผลประโยชน์ที่ได้ต่อปี โดยคำนวณจากรายได้ทั้งหมดหารด้วยจำนวนปี}
 \end{aligned}$$

ข้อดีของวิธีคิดระยะเวลาคืนทุน คือ คำนวณง่ายแต่มีข้อเสียที่ว่า ไม่ได้มีการคำนึงมูลค่าของเงินตามกาลเวลาของกระแสเงินสดตลอดช่วงอายุของโครงการ และเน้นผลตอบแทนโดยสรุปเกินไป นอกจากนี้ยังเป็นการมุ่งสภาพคล่องทางการเงินมากกว่าจะมุ่งถึงความสามารถทำกำไร อย่างไรก็ตาม วิธีคิดระยะเวลาคืนทุนก็มีประโยชน์ สามารถนำมาประเมินโครงการได้หากสำหรับ โครงการที่มีขนาดเล็กหรือโครงการที่มีช่วงอายุสั้น ๆ ซึ่งมูลค่าของเงินตามกาลเวลาไม่มีผลกระทบมากนัก

### 2.5.2.2 มูลค่าปัจจุบันสุทธิ

มูลค่าปัจจุบันสุทธิ (Net Present Value, NPV) คือ การประเมินหาผลรวมสุทธิของมูลค่าปัจจุบันของกระแสเงินสดทั้งรับและจ่ายที่เกิดขึ้นตลอดช่วงอายุของโครงการ โดยการลดค่าด้วยอัตราลดค่า (ชัยยศ สันตวิวงศ์, 2539) ซึ่งแสดงออกมาในรูปของสมการได้ดังนี้

$$\begin{aligned}
 NPV &= \frac{FCF_1}{(1+WACC)^1} + \frac{FCF_2}{(1+WACC)^2} + \frac{FCF_3}{(1+WACC)^3} + \dots + \frac{FCF_\infty}{(1+WACC)^\infty} \\
 \text{เมื่อ } FCF_n &= \text{Free Cash Flow หรือกระแสเงินสดอิสระปีที่ } n \\
 WACC &= \text{Weighted Average Cost of Capital หรือ ค่าเฉลี่ยถ่วงน้ำหนักของต้นทุน}
 \end{aligned}$$

หากผลของการคำนวณได้ค่ามูลค่าปัจจุบันสุทธิเป็นบวกหรือมากกว่าศูนย์ แสดงว่าโครงการมีความคุ้มค่าที่จะลงทุน แต่ถ้าหากมูลค่าปัจจุบันสุทธิเป็นลบหรือต่ำกว่าศูนย์ แสดงว่าโครงการนั้นไม่คุ้มค่าที่จะลงทุน ควรล้มเลิกโครงการไป แต่ถ้าหากมูลค่าปัจจุบันสุทธิเป็นศูนย์ ก็ขึ้นอยู่กับการตัดสินใจของเจ้าของโครงการว่าจะลงทุนหรือไม่

## 2.6 การวิเคราะห์ความไวต่อการเปลี่ยนแปลง

การวิเคราะห์ความไวต่อการเปลี่ยนแปลงของโครงการเป็นการทดสอบความมั่นคงของข้อสรุปที่ได้จากการวิเคราะห์การประมาณค่าความน่าจะเป็นของค่าตัวแปรต่างๆ ตลอดจนข้อสมมติฐานที่นำมาใช้ในการวิเคราะห์ครั้งนั้น (ชัยยศ สันตวงศ์, 2539) ทั้งนี้โดยการแทนที่ข้อสมมติหรือตัวเลขใหม่ซึ่งแตกต่างไปจากเดิมในระดับที่กำหนดหรือต้องการทดสอบลงไปแทนข้อสมมติหรือตัวเลขที่ใช้อยู่เดิม และทำการคำนวณใหม่อีกครั้งแล้วพิจารณาผลลัพธ์ของการวิเคราะห์ว่าแตกต่างจากเดิมมากน้อยเพียงใด หากผลการวิเคราะห์ไม่แตกต่างไปจากเดิมหรือแตกต่างเพียงเล็กน้อยในระดับที่ไม่มีผลในทางปฏิบัติ อาจกล่าวได้ว่าวิธีการที่ใช้วิเคราะห์ต้นทุนหรือประมาณการงบประมาณนั้นมีความมั่นคงไม่อ่อนไหว ได้ผลการวิเคราะห์ที่น่าเชื่อถือและถูกต้อง แต่หากผลลัพธ์ที่ได้แตกต่างจากเดิมมากจะทำให้เกิดความไม่มั่นใจในความน่าเชื่อถือ และความถูกต้องของผลการวิเคราะห์ที่ได้มาก่อนหน้า

ตัวแปรหรือข้อมูลใดๆ ที่ควรนำมาประเมินความไวต่อการเปลี่ยนแปลง โดยทั่วไปมักพิจารณาตัวแปรที่มีความสำคัญ และผู้วิเคราะห์ไม่มีความมั่นใจในความถูกต้องของข้อมูลที่ได้นั้น และต้องการประเมินว่าหากข้อมูลตัวเลขที่ใช้มีความคลาดเคลื่อน จะทำให้ผลลัพธ์ที่ได้จากการคำนวณแตกต่างไปจากเดิม ตัวเลขเลขใด หรือวิธีการทำงานแบบใดที่ควรนำมาใช้แทนค่าตัวแปรที่ใช้ในการวิเคราะห์เพื่อวิเคราะห์ความอ่อนไหว โดยทั่วไปในกรณีของตัวเลขมักจะใช้ค่าสูงสุดหรือค่าต่ำสุดที่มีความเป็นไปได้มาใช้เป็นตัวแทนเพื่อการคำนวณ ในการวิเคราะห์ความอ่อนไหวบางครั้งอาจนำร้อยละของความคลาดเคลื่อนที่ยอมรับได้หรือมีความเป็นไปได้มาใช้วิเคราะห์

## 2.7 งานวิจัยที่เกี่ยวข้อง

สรรสกล พิภูละลา (2544) ได้ทำการศึกษาความเป็นไปได้ในการลงทุนนาระบบอิเล็กทรอนิกส์มาใช้ในการดำเนินธุรกิจโรงแรม โดยแบ่งการศึกษาออกเป็น 4 ส่วน ได้แก่ ด้านเทคนิค ด้านการตลาด ด้านการจัดการและด้านการเงิน โดยใช้วิธีเก็บรวบรวมข้อมูลจากการสัมภาษณ์พนักงานและผู้บริหารโรงแรม อีกทั้งยังจำลองรูปแบบการวิเคราะห์โดยโปรแกรมไมโครซอฟต์เอ็กเซล (Microsoft Excel) ภายใต้งบประมาณในการตัดสินใจว่าโครงการจะให้อัตราผลตอบแทนมากกว่าร้อยละ 7.75 สามารถสรุปผลได้ดังนี้ 1.ด้านเทคนิค ระบบอิเล็กทรอนิกส์นั้นจะทำให้การดำเนินธุรกิจมีความคล่องตัวมากขึ้น 2.ด้านการตลาด ระบบอิเล็กทรอนิกส์จะช่วยประชาสัมพันธ์โรงแรมให้คนรู้จักมากขึ้น 3.ด้านการจัดการ พบว่าจะมีความเสี่ยงในการชำระหนี้สูง เพราะฉะนั้น โรงแรมจึงต้องมีบุคลากรที่มีความเชี่ยวชาญ 4.ด้านการเงิน ที่อัตราคิดลดที่ร้อยละ 7.75 โดยมีอัตราผลตอบแทนเป็นร้อยละ 64.97 ระยะเวลาคืนทุน 2 ปี 5 เดือน จึงยอมรับเงื่อนไขในการตัดสินใจว่ามีความเป็นไปได้

ธนภัทร์ ธีระประภาวงศ์, วงพลอย วัฒนะโชติ และสินชัย เพิ่มพูน (2551) ได้ทำการศึกษาความเป็นไปได้ของโครงการจัดตั้งสถานีบริการก๊าซธรรมชาติ NGV บนถนนฉลองกรุง โดยทำการศึกษา 4 ด้าน ดังนี้ 1. ด้านการตลาด ผลการวิเคราะห์พบว่ามีความเป็นไปได้เนื่องจากขนาดตลาดของก๊าซ NGV ค่อนข้างใหญ่และมีแนวโน้มปริมาณความต้องการที่สูงขึ้นอย่างต่อเนื่อง 2. ด้านเทคนิคและวิศวกรรม ผลการวิเคราะห์พบว่า มีความเป็นไปได้เนื่องจาก

ออกแบบจะต้องเป็นไปตามเงื่อนไขของบริษัท ปตท. จำกัด (มหาชน) 3. ด้านการบริหาร ผลการวิเคราะห์พบว่ามีความเป็นไปได้เนื่องจากรูปแบบการลงทุนเป็นรูปแบบที่ให้ผลตอบแทนมากที่สุดจึงผ่านการพิจารณาจากบริษัท ปตท. จำกัด (มหาชน) และตลาดแรงงานในปัจจุบันมีอยู่มากจึงสามารถจัดหาพนักงานได้ 4. ด้านการเงิน ผลการวิเคราะห์พบว่ามีความเป็นไปได้เนื่องจากผลจากการวิเคราะห์ความไวต่อการเปลี่ยนแปลงของส่วนแบ่งการตลาด อัตราค่าตอบแทนและอัตราการเติบโตของธุรกิจ 26 กรณี จากทั้งหมด 27 กรณี มีความเป็นไปได้

สิรินทิพย์ อกอารีย์ (2549) ได้ทำการวิจัยเกี่ยวกับการศึกษาความเป็นไปได้และประเมินความคุ้มค่าในการนำเทคโนโลยี L-Pick มาใช้เพื่อเพิ่มประสิทธิภาพในระบบการจัดสินค้าของศูนย์กระจายสินค้าบริษัท ซีพี เซเว่นอีเลฟเว่น จำกัด มหาชน โดยมีวัตถุประสงค์อยู่ 5 ข้อ คือ 1. เพื่อศึกษาหลักการทำงานและเทคโนโลยี L-PICK 2. วิเคราะห์ระบบและศึกษาความเป็นไปได้ของเทคโนโลยี L-PICK 3. ศึกษาถึงประโยชน์ที่ได้รับ 4. ประเมินความคุ้มค่าและผลตอบแทน 5. นำเสนอข้อมูล เป็นการวิจัยแบบเชิงพรรณนาโดยเครื่องมือที่ใช้ประกอบด้วย แบบสอบถาม แบบสัมภาษณ์ เครื่องมือในการวิเคราะห์เพื่อตัดสินใจและแก้ปัญหาและเครื่องมือทางการบัญชีที่พิจารณาความคุ้มค่าทางเศรษฐศาสตร์ ผลสรุปการวิจัยมีดังนี้ จากการพยากรณ์ปริมาณยอดจัดสินค้าโดยใช้ข้อมูล 12 เดือนย้อนหลัง พบว่าจะมีการขยายตัวเพิ่มขึ้นเรื่อยๆ ทำให้ต้องมีการเพิ่มประสิทธิภาพของพนักงาน มิเช่นนั้นจะมีต้นทุนที่สูงขึ้น จึงมีความเป็นไปได้ที่จะนำระบบ L-PICK เข้ามา เมื่อประเมินถึงความคุ้มค่าพบว่าระยะเวลาคืนทุนของแต่ละระดับประสิทธิภาพในการทำงานที่เพิ่มขึ้นระหว่าง 10-50% จะคุ้มทุนในระยะเวลาไม่เกิน 2 ปี และหากคิดถึงความเสี่ยงในเรื่องอายุการใช้งานอุปกรณ์จะคุ้มทุนเมื่อไม่เกิน 2 ปี 8 เดือน ซึ่งถือว่าคุ้มค่า เนื่องจากหากคำนวณค่าเสื่อมราคาแล้วจะหมดราคาตามบัญชีเมื่อสิ้นสุดปีที่ 5

ชารัง สวัสดิ์วารกุลห์ (2545) ได้ทำการศึกษาความเป็นไปได้ในการลงทุนนำเครื่องพิมพ์ผ้าตัวอย่างระบบใหม่แบบดิจิทัลมาทดแทนระบบเก่าแบบซิลด์สกรีน เพื่อลดรอบเวลาในการผลิต โดยมีวัตถุประสงค์แยกเป็น 2 ส่วน

1. ศึกษาความเป็นไปได้ในการนำระบบดิจิทัลมาแทนเพื่อลดเวลาการผลิต 2. ศึกษาความเป็นไปได้เชิงเศรษฐศาสตร์พิจารณาระยะเวลาการคืนทุน (Payback Period) ซึ่งผลจากการศึกษาสรุปได้ว่า การนำเครื่องดิจิทัลมาใช้สามารถลดเวลาในการผลิตจาก 3-4 สัปดาห์ เหลือเพียง 3-4 วัน เนื่องจากระบบดิจิทัลสามารถลดขั้นตอนไปได้ 2 ขั้นตอนจาก 7 ขั้นตอน และผลจากการลดขั้นตอนทำให้ต้นทุนการผลิตลดลงได้อีกด้วย สามารถคืนทุนได้ภายใน 2 ปี เมื่อวิเคราะห์ความไวต่อการเปลี่ยนแปลงของปริมาณการผลิตทดแทนระบบเก่าเต็ม 100% และจะคืนทุนได้ภายใน 3 ปี เมื่อมีความไวต่อการเปลี่ยนแปลงลดลงเหลือ 50%

## บทที่ 3

### ขั้นตอนการดำเนินงาน

ในบทนี้จะกล่าวถึงขั้นตอนการดำเนินงานของการศึกษาความเป็นไปได้ในการนำระบบการจัดสินค้าแบบเก็บตามแสง (Put to Light) มาใช้ในศูนย์กระจายสินค้าควบคุมอุณหภูมิจังหวัดขอนแก่น ของบริษัทเอบีซี จำกัด โดยขั้นตอนการดำเนินงานสามารถแบ่งเป็นหัวข้อได้ 4 หัวข้อ ดังนี้

- 3.1 การศึกษาสถานการณ์ปัจจุบันของศูนย์กระจายสินค้าควบคุมอุณหภูมิ
- 3.2 การเก็บรวบรวมข้อมูลที่เกี่ยวข้องกับศูนย์กระจายสินค้าควบคุมอุณหภูมิ
- 3.3 การศึกษาความเป็นไปได้ด้านเทคนิควิศวกรรม
- 3.4 การศึกษาความเป็นไปได้ด้านการเงิน

#### 3.1 การศึกษาสถานการณ์ปัจจุบันของศูนย์กระจายสินค้าควบคุมอุณหภูมิ

##### 3.1.1 กระบวนการไหลของสินค้าภายในศูนย์กระจายสินค้าควบคุมอุณหภูมิ บริษัท เอบีซี จำกัด

ศูนย์กระจายสินค้าควบคุมอุณหภูมิมียุทธศาสตร์การไหลของสินค้าดังนี้

1. ศูนย์กระจายสินค้าจะรู้จำนวนสินค้าที่แต่ละร้านสาขาต้องการจากศูนย์รวบรวมข้อมูลกลาง
2. ศูนย์กระจายสินค้าพิมพ์เอกสารจัดสินค้า (Picking List) พร้อมทั้งแยกและจัดเรียงเอกสารตามสาขาของร้านสะดวกซื้อ
3. ศูนย์กระจายสินค้าตรวจสอบความถูกต้องของเอกสารและแจกจ่ายให้กับพนักงานจัดสินค้าตามที่เรียงไว้
4. พนักงานจัดสินค้าจะนำสินค้าและลังมาวาง ณ ตำแหน่งใดก็ได้ในศูนย์กระจายสินค้า โดยนำลังวางไว้กับที่แล้วลากสินค้ามาจัดใส่ลังตามเอกสารที่ได้รับ
5. พนักงานจัดสินค้าจัดสินค้าตาม ใบรายการแต่ละลังจนครบทุกรายการและครบทุกลังของร้านสาขา
6. พนักงานตรวจสอบทำการตรวจสอบความถูกต้องของการจัดสินค้า โดยสุ่มตรวจจำนวนและชนิดของสินค้าในลัง หากพบลังที่จัดสินค้าไม่ถูกต้องก็จะถูกส่งกลับ ไปจัดใหม่อีกครั้ง
7. พนักงานจัดสินค้านำลังที่จัดถูกต้องแล้วมาจัดให้เป็นกลุ่มตามร้านสาขา เพราะว่าแต่ละร้านสาขาอาจมีลังบรรจุมากกว่า 1 ลัง หลังจากนั้นนำแต่ละกลุ่มลังมาเรียงตามเส้นทางรถขนส่ง
8. พนักงานขนสินค้าทำการลำเลียงสินค้าขึ้นรถขนส่ง
9. รถขนส่งนำสินค้าไปส่งตามร้านสาขา

### 3.1.2 การวิเคราะห์ปัญหาที่เกิดขึ้นจากวิธีการทำงานในปัจจุบันของศูนย์กระจายสินค้าควบคุมอุณหภูมิ

ปัจจุบันศูนย์กระจายสินค้าควบคุมอุณหภูมิได้จัดสินค้าโดยใช้ระบบการจัดสินค้าแบบกระดาศ ซึ่งจากการศึกษาการไหลของสินค้าไปแล้วเบื้องต้น สามารถสรุปปัญหาได้ดังนี้

#### 3.1.2.1 ด้านความเร็วในการจัด

1. เมื่อได้รับเอกสารจัดสินค้า พนักงานจะนำเอาสินค้าและถังมาวาง ณ ตำแหน่งใดก็ได้ก่อนที่จะจัด ดังนั้นพนักงานจะต้องใช้เวลาเป็นอย่างมากในการจัดสรรพื้นที่เพื่อให้จัดสินค้าได้อย่างสะดวกสบายและไม่รบกวนบริเวณของพนักงานคนอื่นๆ

2. การจัดสินค้าแบบกระดาศ พนักงานจะต้องอ่านรายการสินค้าที่ละบรรทัด หาคำแหน่งของถังสินค้า นับจำนวนสินค้าตามเอกสาร เพราะฉะนั้นจึงทำให้การจัดสินค้าต้องใช้เวลาเป็นอย่างมาก

#### 3.1.2.2 ด้านความเหนื่อยล้าของพนักงานจัดสินค้า

1. พนักงานบางคนจะต้องเดินเป็นระยะทางไกลเนื่องจากคို့งหาพื้นที่หรืออาจเพราะวางสินค้าและถังในตำแหน่งที่ไม่เหมาะสมอันเนื่องจากระบบการจัดสินค้าไม่มีตำแหน่งที่แน่นอน

2. พนักงานจะต้องใช้สมาธิในการเพ่งดูตัวเลขในเอกสารจัดสินค้า โดย 1 กระ คือ 8 ชั่วโมง ดังนั้นพนักงานจะเกิดความเหนื่อยล้าทางด้านสายตาอย่างมากทำให้ทำงานได้ไม่เต็มประสิทธิภาพ

#### 3.1.2.3 ด้านความถูกต้องในการจัดสินค้า

1. ระบบการจัดสินค้าแบบกระดาศนั้นมีขั้นตอนการปฏิบัติงานหลายขั้นตอน เป็นการสร้างสภาพแวดล้อมให้ความแม่นยำลดลง

2. จากปัญหาของความเร็วในการจัดสินค้าและความเหนื่อยล้าที่เกิดขึ้นของพนักงานข้างต้นที่ได้กล่าวมานั้น ทำให้พนักงานจัดสินค้ามีประสิทธิภาพลดลง การจัดสินค้าจะมีความผิดพลาดเยอะขึ้น

#### 3.1.2.4 ด้านค่าใช้จ่าย

##### 1. ค่าแรงของพนักงาน

ระบบการจัดสินค้าแบบกระดาศจะต้องมีการจัดเรียงเอกสารทำให้ต้องมีพนักงานสำหรับเรียงเอกสาร เพื่อแจกจ่ายให้พนักงานจัดสินค้า จากปัญหาความผิดพลาดที่เกิดขึ้น ทำให้ต้องมีพนักงานสำหรับตรวจสอบความถูกต้องในการจัดสินค้าโดยเฉพาะ โดยคิดเป็นอัตราส่วน 1 ต่อ 3 ของพนักงานทั้งหมด

##### 2. ค่าเอกสาร

ค่ากระดาษที่ต้องใช้พิมพ์รายการที่จะจัดสินค้าในแต่ละวัน และค่าหมึกพิมพ์

### 3.1.2.5 ข้อจำกัดด้านพื้นที่

จากการพยากรณ์นั้น ปริมาณงานจะเพิ่มมากขึ้นเรื่อยๆ การจัดสินค้าจะไม่ทันเวลา จึงทำให้ต้องเพิ่มพนักงานจัดสินค้า ซึ่งการจัดสินค้าแบบปัจจุบัน ไม่มีตำแหน่งที่แน่นอน การเพิ่มพนักงานเข้าไปจะทำให้เกิดความหนาแน่นของพนักงานและเกิดความยุ่งยากในการจัดสรรพื้นที่ขึ้น

## 3.2 การเก็บรวบรวมข้อมูลที่เกี่ยวข้องกับศูนย์กระจายสินค้าควบคุมอุณหภูมิ

### 3.2.1 ประเภทกลุ่มสินค้าและการแบ่งกลุ่มสินค้าควบคุมอุณหภูมิ

สินค้าเป็นสินค้าบริโภค แบ่งสินค้าออกเป็น 4 กลุ่ม มีจำนวนสินค้าประมาณ 300 รายการ สินค้าที่มาส่งจะเป็นสินค้าแบบแยกชิ้น (Break Case) โดยจะทำการจัดให้เป็นรายการสินค้าที่อยู่ในกลุ่มเดียวกัน (Stock Keeping Unit, SKU) การจัดสินค้าจะจัดทีละรายการ สินค้าจะถูกบรรจุลงกระเบาะพลาสติก (Tote Bin) ของทางศูนย์กระจายสินค้า ซึ่งแต่ละกระเบาะจะแทนแต่ละสาขาของร้านสะดวกซื้อ กลุ่มสินค้า 4 กลุ่ม มีดังนี้

1. สินค้ากลุ่มที่มีบรรจุภัณฑ์เป็นห่อ (Open Type) เช่น ขนมปัง แชนดวีช



รูปที่ 3.1 สินค้ากลุ่มที่มีบรรจุภัณฑ์เป็นห่อ

2. สินค้ากลุ่ม เครื่องดื่ม นม และน้ำผลไม้



รูปที่ 3.2 สินค้ากลุ่มเครื่องดื่ม นม น้ำผลไม้

### 3. สิ้นค้ากลุ่ม ผลิตภัณฑ์เนื้อสัตว์



รูปที่ 3.3 สิ้นค้ากลุ่มเนื้อสัตว์

### 4. สิ้นค้ากลุ่ม ผักสด ผลไม้



รูปที่ 3.4 สิ้นค้ากลุ่มผักสด ผลไม้

#### 3.2.2 คุณสมบัติของอุปกรณ์ที่ใช้ในการจัดสินค้าแต่ละชนิด

อุปกรณ์ที่ใช้ในการจัดสินค้าภายในศูนย์กระจายสินค้าควบคุมอุณหภูมิมีดังนี้

- |                   |  |
|-------------------|--|
| 1. แพลเลต         | มีขนาดประมาณ กว้าง 1.00 เมตร ยาว 1.20 เมตร |
| 2. คอล्ली         | มีขนาดประมาณ กว้าง 0.46 เมตร ยาว 0.70 เมตร |
| 3. กระบะใส่สินค้า | มีขนาดประมาณ กว้าง 0.46 เมตร ยาว 0.35 เมตร |

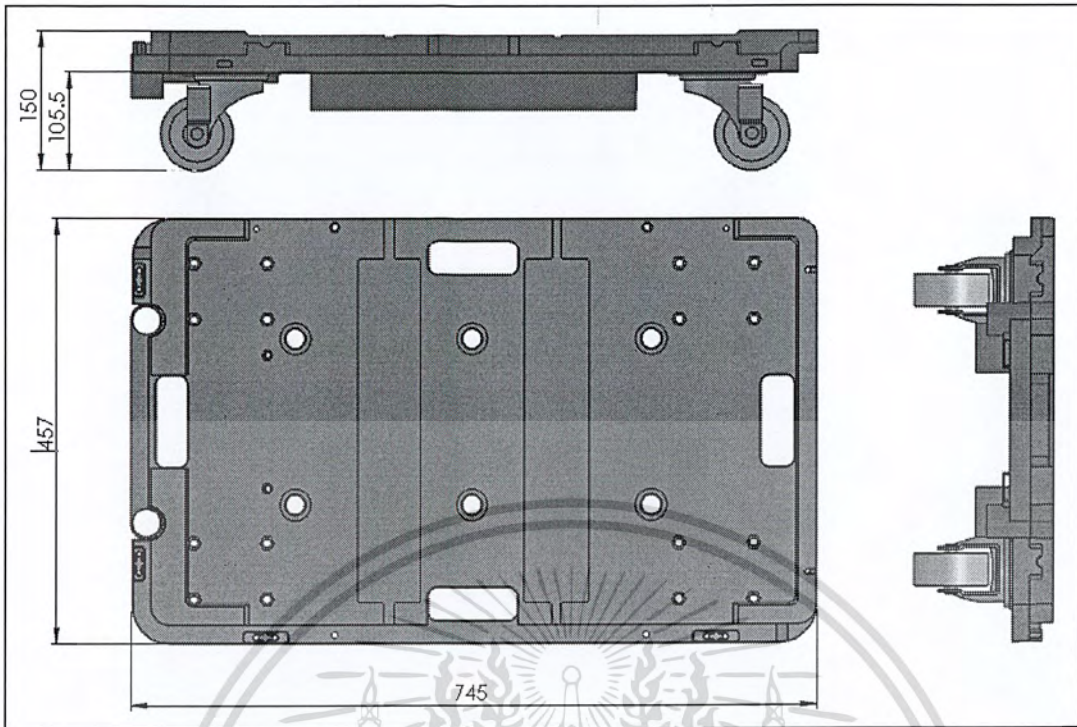

รูปที่ 3.5 ขนาดของคอลลี

### 3.2.3 ข้อมูลด้านอื่นๆ

#### 1. ข้อมูลค้ำสาขา

ศูนย์กระจายสินค้าควบคุมอุณหภูมิครอบคลุมสาขาทั้งหมด 578 สาขา

#### 2. ข้อมูลค้ำพื้นที่จัดเก็บสินค้า

มีลักษณะเป็นพื้นที่โล่งขนาด กว้าง 22.00 เมตร ยาว 32.40 เมตร สูง 3.50 เมตร

#### 3. ข้อมูลค้ำยอดการจัดสินค้า

ยอดการจัดสินค้าเป็นจำนวนสินค้าที่ต้องจัดทั้งหมดต่อวันของร้านสะดวกซื้อแต่ละสาขา ซึ่งเป็นการรวบรวมข้อมูลย้อนหลังตั้งแต่วันที่ 1 มกราคม 2552 – 3 มิถุนายน 2553 ดังแสดงเป็นกราฟในรูปที่ 3.6 ซึ่งจำนวนยอดการจัดสินค้าในแต่ละวันนั้นแสดงในตารางที่ ผ 1 ในภาคผนวก

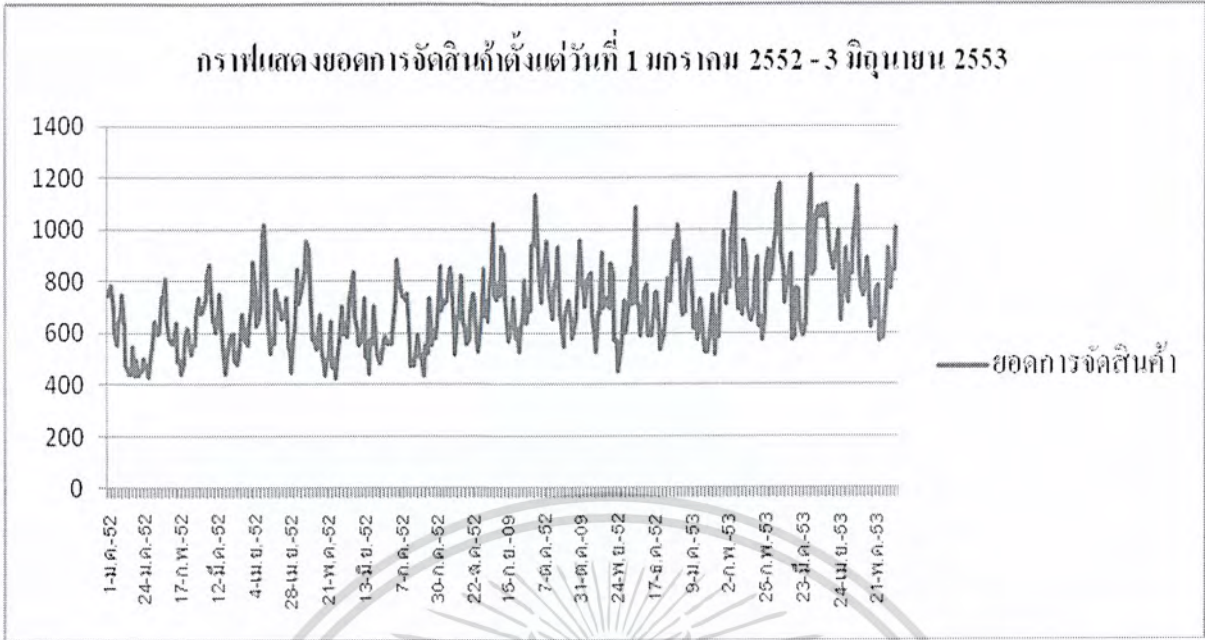

รูปที่ 3.6 ยอดการจัดสินค้าระหว่างวันที่ 1 มกราคม 2552 – 3 มิถุนายน 2553

จากข้อมูลสถิติปริมาณการจัดสินค้า ตั้งแต่วันที่ 1 มกราคม 2552 – 3 มิถุนายน 2553 พบว่ายอดรวมสินค้าที่ส่งทั้งหมดในช่วงเวลาดังกล่าว คือ 302,652 USC ดังนั้น ยอดจัดสินค้าเฉลี่ยเท่ากับ

$$\frac{302,652}{432} = 701 \text{ USC ต่อสาขา}$$

**4. ข้อมูลด้านความเร็วในการปฏิบัติงาน (Picking Speed)**

คิดจากค่าเฉลี่ยของจำนวนครั้งที่พนักงานหยิบสินค้าได้ใน 1 ชั่วโมงจากการเก็บข้อมูลพบว่าความเร็วของระบบจัดสินค้าแบบกระดวยเท่ากับ 900 USC /m-hr (USC เท่ากับ Unit Ship Case หมายถึง จำนวนครั้งที่พนักงานหยิบได้ต่อคนต่อชั่วโมงการทำงาน)

**5. ข้อมูลด้านแรงงาน**

การทำงานแบ่งออกเป็นกะ ระยะเวลา 8 ชั่วโมง ตั้งแต่เวลา 8.00 – 12.00 น. และตั้งแต่เวลา 13.00-17.00 น. ปัจจุบันมีพนักงานที่เกี่ยวข้องในระบบทั้งหมด 55 คน แบ่งตามหน้าที่ได้ 4 ตำแหน่ง ดังนี้

- พนักงานรับสินค้าจากผู้ผลิต 5 คน
- พนักงานจัดสินค้าแต่ละสาขา 28 คน
- พนักงานแยกสินค้าและส่งสินค้าให้แต่ละสาขา 13 คน
- พนักงานส่งสินค้าขาออกไปยังรถขนส่ง 9 คน

**6. ข้อมูลด้านอื่นๆ**

- รอบในการจัดสินค้า 4 รอบต่อวัน
- เวลาในการจัดสินค้า 2 ชั่วโมงต่อรอบ
- จำนวนสาขาต่อ 1 เส้นทางรถเดินรถ 8 สาขา
- การจัดส่งสินค้าจะจัดแบบวันเว้นวัน

### 3.3 การศึกษาความเป็นไปได้ด้านเทคนิควิศวกรรม

การศึกษาความเป็นไปได้ด้านเทคนิควิศวกรรมในปฏิญญาฉบับนี้ เป็นการศึกษความเป็นไปได้ในการนำระบบการจัดสินค้าแบบเก็บตามแสงมาใช้ในศูนย์กระจายสินค้าควบคุมอุณหภูมิ กรณีศึกษา บริษัท เอบีซี จำกัด ว่ามีความเหมาะสมด้านเทคนิควิศวกรรมหรือไม่ โดยมีรายละเอียดในด้านต่างๆ ดังนี้

#### 3.3.1 การวิเคราะห์ความเหมาะสมในการนำระบบการจัดสินค้าแบบเก็บตามแสงมาใช้แทนระบบการจัดสินค้าแบบ

##### กระดาศ

เป็นการวิเคราะห์ว่าระบบเก็บตามแสงที่นำมาใช้แทนระบบกระดาศแบบเดิมนั้น สามารถใช้กับศูนย์กระจายสินค้าควบคุมอุณหภูมิที่มีอยู่ได้หรือไม่ โดยจะทำการวิเคราะห์ในด้านต่างๆ ดังนี้

##### 1. ความเร็วในการจัดสินค้า

จากที่ได้กล่าวไปแล้วข้างต้นว่า บริษัท เอบีซี จำกัด เป็นบริษัทค้าปลีกขนาดใหญ่ มีศูนย์กระจายสินค้าอยู่มากมายหลายแห่ง ระบบเก็บตามแสงจึงถูกติดตั้งแล้วในศูนย์กระจายสินค้าควบคุมอุณหภูมิแห่งอื่นและเนื่องจากศูนย์กระจายสินค้าควบคุมอุณหภูมิที่ขอนแก่นยังไม่มีการติดตั้งระบบเก็บตามแสง จึงไม่มีข้อมูลด้านความเร็วในการจัดสินค้าด้วยระบบนี้ ดังนั้นจึงจะใช้ข้อมูลด้านความเร็วในการจัดสินค้าของระบบเก็บตามแสงที่ศูนย์กระจายสินค้าควบคุมอุณหภูมิ บางบัวทอง ของทางบริษัท เอบีซี จำกัด มาวิเคราะห์ โดยข้อมูลด้านความเร็วดังแสดงในรูปที่ 3.7 ใช้ข้อมูลตั้งแต่เดือนมีนาคม 2551 - กันยายน 2552 โดยในเดือนมีนาคม 2551 - กรกฎาคม 2551 จะเป็นความเร็วในระบบการจัดสินค้าแบบกระดาศ และตั้งแต่เดือนสิงหาคม 2551 - กันยายน 2552 จะเป็นความเร็วในระบบการจัดสินค้าแบบเก็บตามแสง ซึ่งจากกราฟจะสังเกตเห็นได้ว่าหลังจากมีการนำระบบเก็บตามแสงมาใช้ตั้งแต่เดือนสิงหาคม 2551 เป็นต้นไป กราฟมีแนวโน้มเพิ่มขึ้นอย่างต่อเนื่อง แสดงว่าระบบการจัดสินค้าแบบเก็บตามแสงสามารถเพิ่มความเร็วในการจัดสินค้าของพนักงานได้

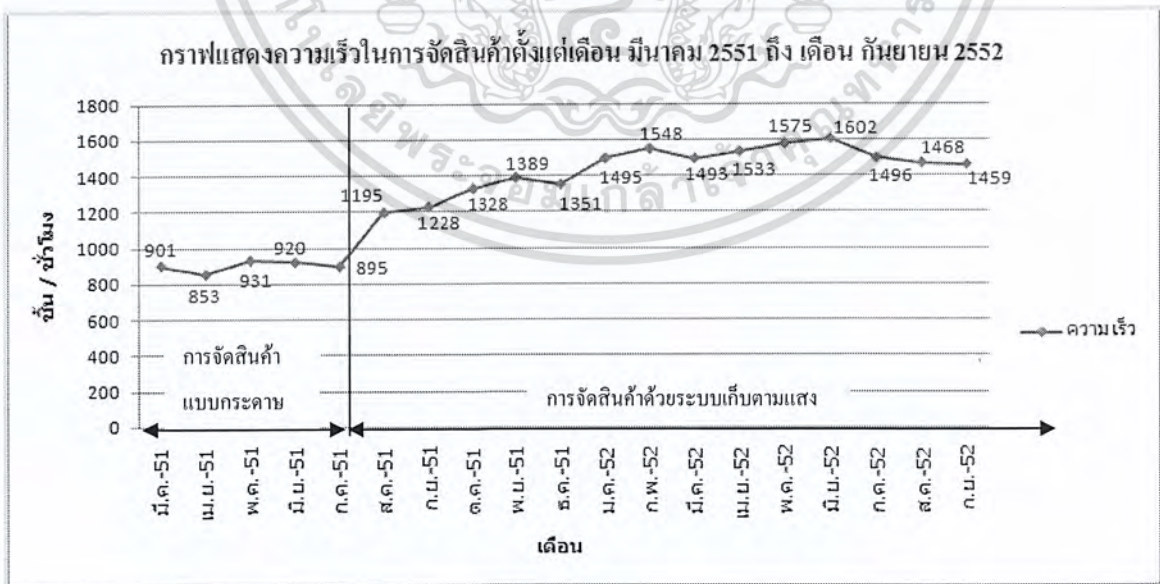

รูปที่ 3.7 กราฟแสดงความเร็วในการจัดสินค้าตั้งแต่เดือน มีนาคม 2551 – กันยายน 2552

## 2. อัตราความผิดพลาดในการจัดสินค้า

เช่นเดียวกับความเร็วในการจัดสินค้า อัตราความผิดพลาดในการจัดสินค้า ใช้การวิเคราะห์จากข้อมูลเก่าของศูนย์กระจายสินค้าควบคุมอุณหภูมิ บางบั่วทอง ตั้งแต่เดือนมีนาคม 2551 - กันยายน 2552 ดังแสดงในรูปที่ 3.8 โดยในเดือนมีนาคม 2551 - กรกฎาคม 2551 จะเป็นความเร็วในระบบการจัดสินค้าแบบกระดาศ และตั้งแต่เดือนสิงหาคม 2551 - กันยายน 2552 จะเป็นความเร็วในระบบการจัดสินค้าแบบเก็บตามแสง ซึ่งจากกราฟจะสังเกตเห็นได้ว่า หลังจากมีการนำระบบเก็บตามแสงมาใช้ตั้งแต่เดือนสิงหาคม 2551 เป็นต้นไป กราฟมีแนวโน้มลดลงอย่างต่อเนื่อง แสดงว่าการจัดสินค้าด้วยระบบเก็บตามแสงสามารถลดอัตราความผิดพลาดในการจัดสินค้าลงได้

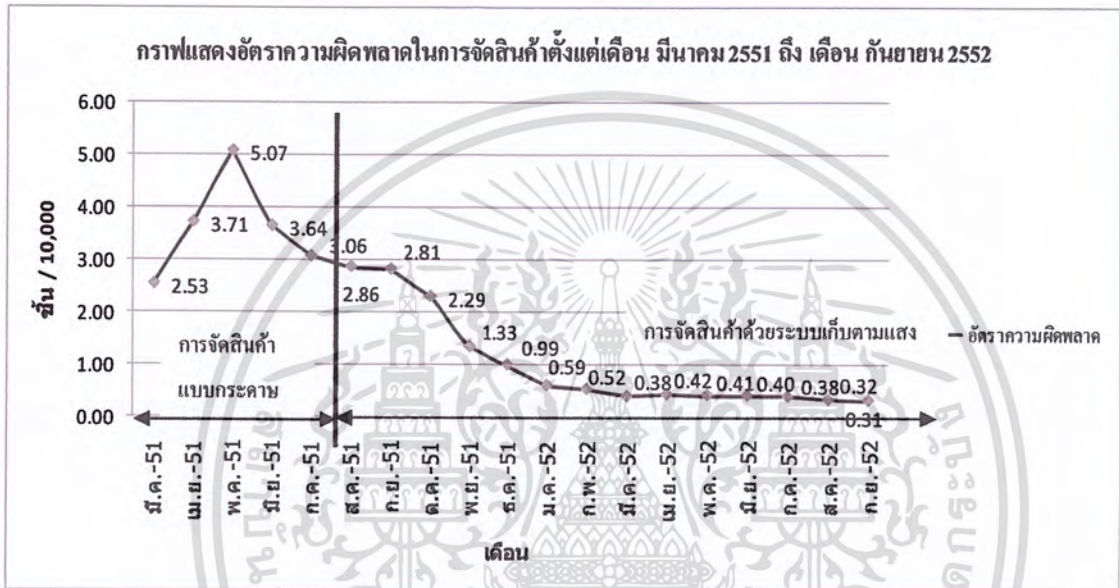

รูปที่ 3.8 กราฟแสดงอัตราความผิดพลาดในการจัดสินค้าตั้งแต่เดือน มีนาคม 2551 – กันยายน 2552

## 3. จำนวนพนักงานที่เกี่ยวข้องกับระบบการจัดสินค้า

การวิเคราะห์จำนวนพนักงานในระบบการจัดสินค้าของศูนย์กระจายสินค้าควบคุมอุณหภูมิ จังหวัดขอนแก่น จะวิเคราะห์จำนวนพนักงานที่ต้องใช้ในระบบการจัดสินค้าแบบเก็บตามแสงเทียบกับจำนวนพนักงานที่ต้องใช้ในระบบการจัดสินค้าแบบกระดาศในปัจจุบัน ดังได้กล่าวไว้ในข้อมูลด้านแรงงานข้างต้น โดยจำนวนพนักงานในระบบการจัดสินค้าแบบเก็บตามแสงสามารถทำการคำนวณได้จากฝั่งการจัดสินค้าที่ทำการออกแบบขึ้นมาใหม่ ซึ่งจะมีการแสดงการคำนวณในหัวข้อถัดไป

เกณฑ์ที่ใช้ในการวัดความเหมาะสมในการนำระบบการจัดสินค้าแบบเก็บตามแสงมาใช้แทนระบบการจัดสินค้าแบบกระดาศเพื่อประกอบการตัดสินใจในการศึกษาความเป็นไปได้ด้านเทคนิควิศวกรรมมีดังนี้

### - ด้านความเร็วในการจัดสินค้า

ระบบการจัดสินค้าแบบเก็บตามแสงต้องมีความเร็วในการจัดสินค้ามากกว่าระบบการจัดสินค้าแบบกระดาศ

- ด้านอัตราความผิดพลาดในการจัดสินค้า

ระบบการจัดสินค้าแบบเก็บตามแสงต้องมีอัตราความผิดพลาดในการจัดสินค้าน้อยกว่าระบบการจัดสินค้าแบบกระดาษ

- ด้านจำนวนพนักงานที่เกี่ยวข้องกับระบบการจัดสินค้า

ระบบการจัดสินค้าแบบเก็บตามแสงต้องมีจำนวนพนักงานที่เกี่ยวข้องกับระบบการจัดสินค้าน้อยกว่าระบบการจัดสินค้าแบบกระดาษ

### 3.3.2 การวิเคราะห์ความเหมาะสมของบริษัทผู้ผลิตอุปกรณ์สำหรับระบบการจัดสินค้าแบบเก็บตามแสง

ผู้วิจัยได้เลือกทำการวิเคราะห์ความเหมาะสมของบริษัทผู้ผลิตอุปกรณ์สำหรับระบบการจัดสินค้าแบบเก็บตามแสงจำนวน 2 ราย คือ บริษัท อาไอโอ (AIOI) ของประเทศญี่ปุ่นและบริษัท เอทีโอป (ATOP) ของประเทศไต้หวัน โดยวิเคราะห์ในด้านต่างๆ ดังนี้

#### 3.3.2.1 คุณสมบัติทั่วไปของผู้ผลิตแต่ละแห่ง

บริษัทผู้ผลิตอุปกรณ์คือ บริษัท อาไอโอ และบริษัท เอทีโอป มีคุณสมบัติทั่วไปดังแสดงในตารางที่ 3.1

ตารางที่ 3.1 คุณสมบัติทั่วไปของผู้ผลิตอุปกรณ์แต่ละแห่ง

รายละเอียด	บริษัท อาไอโอ (AIOI)	บริษัท เอทีโอป (ATOP)
1. ด้านความยืดหยุ่นต่อการเปลี่ยนแปลง	บริษัท เอบีซี สามารถปรับเปลี่ยนโปรแกรมที่ใช้ในการควบคุมระบบได้ง่ายเพราะบริษัท อาไอโอ ขายขาดโปรแกรมให้บริษัท เอบีซี บริษัท เอบีซีจึงสามารถ ติดตั้งระบบเองและได้สิทธิในการพัฒนาระบบโดยอิสระหากมีการเปลี่ยนแปลงในอนาคต	บริษัท เอบีซี สามารถปรับเปลี่ยนระบบได้ยากเพราะทางเอทีโอปไม่ให้สิทธิในการคัดแปลงหรือเพิ่มเติมระบบด้วยตนเอง การเปลี่ยนแปลงแต่ละครั้งจะต้องให้ทางเอทีโอปเป็นผู้ดำเนินการ และการดำเนินการแต่ละครั้งจะต้องเสียค่าใช้จ่ายเพิ่มเติม
2. ด้านความคงทนของอุปกรณ์	วัสดุที่ใช้ทำอุปกรณ์ในระบบมีความแข็งแรง ทำจากอลูมิเนียม โดยเฉพาะ หน้าจอแสดงผลสามารถป้องกันไอน้ำหรือหยดน้ำที่เกิดจากความเย็น ในสถานที่ปฏิบัติงานได้	วัสดุที่ใช้ทำอุปกรณ์ในระบบทำจากอลูมิเนียมผสม หน้าจอแสดงผลไม่สามารถป้องกันไอน้ำหรือหยดน้ำที่เกิดจากความเย็น ในสถานที่ปฏิบัติงานได้

ตารางที่ 3.1 คุณสมบัติทั่วไปของผู้ผลิตอุปกรณ์แต่ละแห่ง (ต่อ)

รายละเอียด	บริษัท อาไอโอ (AIOI)	บริษัท เอทีโอป (ATOP)
3. ด้านความหลากหลายของอุปกรณ์	อุปกรณ์มีแบบให้เลือกมากมาย สามารถเลือกตามลักษณะการใช้งานได้	อุปกรณ์มีให้เลือกจำกัด ไม่สามารถตอบสนองความต้องการของบริษัท เอปียี ได้
4. ด้านการซื้ออุปกรณ์	ซื้อกับตัวแทนจากประเทศญี่ปุ่น โดยตรง	ซื้อผ่านตัวแทนในประเทศไทย
5. ด้านการดูแลรักษาหลังการติดตั้ง	ดูแลรักษาง่าย	ดูแลรักษาง่าย
6. ด้านการบริการหลังการขาย	รับประกัน 2 ปี	รับประกัน 1.5 ปี
7. ระดับเทคโนโลยี	บริษัท อาไอโอ เป็นผู้นำในการนำเทคโนโลยีไร้สายมาใช้กับระบบการจัดสินค้าเป็นรายแรกๆ จึงมีการพัฒนาระบบอย่างต่อเนื่อง	แรกเริ่มบริษัทเอทีโอปใช้เทคโนโลยีการเชื่อมต่อระบบผ่านสาย LAN แต่เพิ่งจะมีการพัฒนาเทคโนโลยีไร้สายมาใช้กับระบบการจัดสินค้าไม่นานนักเพื่อแข่งขันกับผู้ผลิตสินค้ารายอื่นๆ
8. ประเทศผู้ผลิต	ญี่ปุ่น	ไต้หวัน
9. การชำระเงิน	ชำระครั้งเดียว	ชำระครั้งเดียว
10. ระยะเวลาในการก่อตั้งบริษัท	26 ปี	21 ปี

3.3.2.2 ราคาอุปกรณ์ต่อหน่วยของผู้ผลิตแต่ละแห่ง

บริษัทผู้ผลิตอุปกรณ์คือ บริษัท อาไอโอ และบริษัท เอทีโอป มีราคาอุปกรณ์ต่อหน่วยดังแสดงในตารางที่ 3.2

ตารางที่ 3.2 ราคาอุปกรณ์ต่อหน่วยของผู้ผลิตแต่ละแห่ง

รายการ	หน่วย	บริษัท อาไอโอ	บริษัท เอทีโอป
1. ราคาอุปกรณ์ต่อหน่วย			
- ชุดหน้าจอแสดงผล (Light Module)	บาท/ชุด	1,900	3,100
- ชุดอุปกรณ์ควบคุม (Ethernet Junction Box)	บาท/เครื่อง	51,000	28,200
- Barcode Reader Interface	บาท/ชิ้น	8,350	6,600
- รางติดชุดหน้าจอแสดงผล	บาท/เมตร	342	390
- รางปิดช่องว่างระหว่างชุดหน้าจอแสดงผล	บาท/เมตร	61	125
- รางแผ่นปิดหัว-ท้าย	บาท/ชิ้น	16	22.55

ตารางที่ 3.2 ราคาอุปกรณ์ต่อหน่วยของผู้ผลิตแต่ละแห่ง (ต่อ)

รายการ	หน่วย	บริษัท อาโออิ	บริษัท เอทีอป
- ไฟสัญญาณสีแดง เหลือง เขียว	บาท/เมตร	2,900	2,250
- สายเคเบิล 2-core	บาท	32.5	15.95
...- Address set up device	%	16,200	10,300
...- ภาชนะนำเข้า		10	-
<b>2. ค่าใช้จ่ายในการติดตั้ง*</b>			
- ค่าใช้จ่ายของวิศวกรดูแลระบบจากประเทศต้นเทคโนโลยี	บาท/วัน	37,000	-
- ค่าเดินระบบไฟ	บาท/ตารางเมตร	553,000	620,000
- ค่าแรงติดตั้ง	บาท/ตารางเมตร	242,500	-
- สร้างห้องควบคุมระบบ	บาท/ตารางเมตร	117,300	117,360
- ค่าแอร์	บาท/ตารางเมตร	100,900	100,900
- ตู้กันไฟกระชาก (Surge Protection)	บาท/ชุด	46,000	46,000
- ระบบป้องกันอัคคีภัย	บาท	32,100	32,175
- Automatic Transfer Switch	บาท/ชุด	46,000	46,000
- ตัวกระจายสัญญาณ (Distribution Layer Switch)	บาท/ชุด	9,450	9,450
- ระบบเสียบตามสาย	บาท/ชุด	63,150	63,150
- เครื่องสำรองไฟฟ้า UPS 3 KVA	บาท/ชุด	49,500	49,500
- Server (HP DL380G6)	บาท/ชุด	74,000	85,000
- Window server 2008 Standard	บาท/ชุด	10,000	17,500
- SQL Server 2008 Standard	บาท/ชุด	12,500	33,750
- คอมพิวเตอร์ (PC)	บาท/เครื่อง	12,600	17,250
- High Speed Dotmetric Printer	บาท/เครื่อง	31,800	31,800
- Weight Balance	บาท/ชุด	1,750	1,750
- Load Balance	บาท/ชุด	43,450	43,450
- เครื่องสแกนบาร์โค้ด	บาท/เครื่อง	1,900	1,900
<b>3. ค่าใช้จ่ายในการขนส่ง*</b>	บาท	38,500	-

**หมายเหตุ** ค่าใช้จ่ายในการติดตั้ง

1. บริษัท เอทีอป มีบริการติดตั้งให้เลขซึ่งเป็นผู้รับเหมาจากทางบริษัท
2. บริษัท อาโออิ ไม่มีบริการติดตั้ง ทางบริษัท เอบีซี จำกัด จึงเลือกบริษัทรับเหมาติดตั้งมาติดตั้งระบบแยก

ต่างหาก

ค่าใช้จ่ายในการขนส่ง

1. บริษัท เอทีโอปไม่มีค่าใช้จ่ายในการขนส่ง เนื่องจากติดต่อผ่านตัวแทนจำหน่ายภายในประเทศ
2. บริษัท อาโออิ มีค่าใช้จ่ายในการขนส่ง เนื่องจากติดต่อผ่านตัวแทนจำหน่ายจากประเทศญี่ปุ่น

เกณฑ์ที่ใช้ในการวัดความเหมาะสมของบริษัทผู้ผลิตอุปกรณ์สำหรับระบบการจัดสินค้าแบบเก็บตามแสงเพื่อประกอบการตัดสินใจในการศึกษาความเป็นไปได้ด้านเทคนิควิศวกรรมมีดังนี้

- ด้านความยืดหยุ่นต่อการเปลี่ยนแปลง

บริษัทผู้ผลิตต้องสามารถปรับเปลี่ยนระบบซอฟต์แวร์เพื่อตอบสนองความต้องการของบริษัท เอบีซี จำกัด ได้

- ด้านความคงทนของอุปกรณ์

บริษัทผู้ผลิตต้องมีอุปกรณ์ที่สามารถใช้กับสภาพอุณหภูมิที่เกิดขึ้นในศูนย์กระจายสินค้าได้

- ด้านความหลากหลายของอุปกรณ์

บริษัทผู้ผลิตต้องมีอุปกรณ์ให้เลือกหลากหลายตามความต้องการของบริษัท เอบีซี จำกัด

- ด้านการซื้ออุปกรณ์

บริษัทผู้ผลิตต้องมีความสะดวกในการติดต่อซื้อขายกับทางบริษัท เอบีซี จำกัด

- ด้านการดูแลรักษาหลังการติดตั้ง

บริษัทผู้ผลิตต้องให้อุปกรณ์ที่มีการดูแลรักษาอย่างง่ายกับบริษัท เอบีซี จำกัด

- ด้านการบริการหลังการขาย

บริษัทผู้ผลิตต้องมีการรับประกันหลังการขายอย่างต่อเนื่องในระยะเวลาหนึ่ง

### 3.3.3 การออกแบบและวิเคราะห์ผังการจัดสินค้าที่เหมาะสมเพื่อรองรับระบบการจัดสินค้าแบบเก็บตามแสงที่นำมาใช้ในศูนย์กระจายสินค้าควบคุมอุณหภูมิ

เนื่องจากการนำระบบใหม่เข้ามาใช้ซึ่งเป็นเทคโนโลยีแบบไร้สาย มีอุปกรณ์ต่างๆ มากมาย ทำให้การจัดสินค้าแบบกระดาษเดิมซึ่งไม่มีแผงใด ๆ เลย ไม่สามารถรองรับระบบใหม่นี้ได้ จึงต้องวางผังการจัดสินค้าใหม่เพื่อให้รองรับกับระบบเก็บตามแสงที่นำมาใช้ การออกแบบผังการจัดสินค้ามีขั้นตอนดังนี้

#### 3.3.3.1 การศึกษาแผนผังโดยรวมและพื้นที่ของศูนย์กระจายสินค้าควบคุมอุณหภูมิ บริษัท เอบีซี จำกัด

ศูนย์กระจายสินค้าควบคุมอุณหภูมิมิขนาดกว้าง 22.00 เมตร ยาว 32.40 เมตร สูง 3.50 เมตร คิดเป็นพื้นที่รวม 712.80 ตารางเมตร

### 3.3.3.2 การศึกษาตัวแปรที่ต้องใช้ในการวางแผนการจัดสินค้า

- จำนวนดวงไฟ

เนื่องจากจำนวนดวงไฟจะแทนจำนวนร้านสะดวกซื้อแต่ละสาขาที่ต้องส่งต่อรอบ ดังนั้นจึงต้องทำการคำนวณจำนวนดวงไฟที่จะต้องให้ทั้งหมดก่อน จึงจะนำจำนวนดวงไฟนั้นมาคิดว่าจะควรวางผังอย่างไรให้ดวงไฟครบ โดยใช้พื้นที่ให้เกิดประโยชน์มากที่สุด ตัวแปรที่ใช้ในการคำนวณดวงไฟมีดังนี้

1. จำนวนสาขาที่ศูนย์กระจายสินค้าควบคุมอุณหภูมิตำการจัดส่ง	578	สาขา
2. ยอดจัดสินค้าเฉลี่ย	701	USC/สาขา/วัน
3. อัตราการเจริญเติบโตของร้านสะดวกซื้อแต่ละสาขาโดยการพยากรณ์จากทางบริษัท	5	สาขา/เดือน
4. ช่วงเวลาที่ใช้ในการศึกษาความเป็นไปได้คิดที่	5	ปี หรือ 60 เดือน
5. เวลาในการจัดส่งสินค้า	2	ชั่วโมง/รอบ
6. ความถี่ในการจัดส่งสินค้า		วันเว้นวัน

ขั้นตอนการคำนวณ

1. จากการพยากรณ์อัตราการเจริญเติบโตของร้านสะดวกซื้อแต่ละสาขา พบว่ามีการเติบโต 5 สาขา/เดือน เนื่องจากคิดความเป็นไปได้ที่ 5 ปี ดังนั้น เมื่อสิ้นปีที่ 5 จะมีร้านสาขาเพิ่มขึ้น  $5 \times 60 = 300$  สาขา ดังนั้น จำนวนสาขารวมทั้งหมดเมื่อสิ้นปีที่ 5 =  $300 + 578 = 878$  ร้าน

2. จากการจัดส่งสินค้าแบบวันเว้นวัน

$$\text{ใน 1 วัน จะต้องส่งสินค้า} = 878 / 2 = 439 \text{ ร้าน} \quad (3.1)$$

$$\text{ใน 1 วันทำงาน 8 ชั่วโมง และเวลาในการจัดส่งสินค้าแต่ละรอบ} = 2 \text{ ชั่วโมง}$$

$$\text{ดังนั้น ใน 1 วัน จัดสินค้า} = 8/2 = 4 \text{ รอบ} \quad (3.2)$$

จาก (1) และ (2) สามารถนำมาคิดจำนวนร้านสาขาที่จะส่งใน 1 รอบ ได้ 110 ร้าน/รอบ ( $439/4$ )

ในระบบการจัดสินค้าแบบเก็บตามแสง จะกำหนดให้ดวงไฟ 1 ดวง แทน 1 สาขา ดังนั้นจากการคำนวณจำนวนสาขาที่จัดส่งต่อรอบได้ 110 ร้าน ดังนั้นจึงใช้ดวงไฟ 110 ดวง ในการวางแผนการจัดสินค้าในครั้งนี้

- จำนวนแพลตฟอร์มเฉลี่ยที่เข้ามายังบริเวณจัดสินค้า	35 แพลตฟอร์ม/รอบ
- ขนาดแพลตฟอร์ม	กว้าง 1.00 เมตร ยาว 1.20 เมตร
- ความกว้างช่องไหล่* (ค่ามาตรฐานขนาดร่างกายเฉลี่ยของแรงงานไทย)	0.50 เมตร
- ขนาดคอลลี่	กว้าง 0.46 เมตร ยาว 0.70 เมตร
- ขนาดของลัง	กว้าง 0.46 เมตร ยาว 0.35 เมตร
- พื้นที่ของสินค้าที่ต้องหยิบมาวางไว้หน้าชอย	กว้าง 1.50 เมตร ยาว 3.00 เมตร
- จำนวนร้านสาขาที่จัดส่ง	8 สาขา/1 เส้นทาง
- ความสูงของรายนับจากพื้น	1.65 เมตร

**หมายเหตุ** ให้ค่าเผื่อในการออกแบบเท่ากับ 1.50 เท่าของค่าจริง

การออกแบบจะออกแบบผัง 2 แบบ เปรียบเทียบกัน โดยผังทั้ง 2 แบบ มีรายละเอียดดังนี้

**ผังแบบที่ 1** ผังการจัดสินค้าแบบกลุ่ม

ผังการจัดสินค้าแบบกลุ่มจะเป็นการพัฒนาจากการจัดสินค้าด้วยกระดาดรูปแบบเดิม มีลักษณะเป็นกลุ่มดังแสดงในรูปที่ 3.9 โดยการไหลภายในผังแบบกลุ่มแสดงเป็นแผนภาพการไหลดังแสดงในรูปที่ 3.11 และแผนภูมิการไหลดังแสดงรูปที่ 3.12 สามารถอธิบายขั้นตอนการไหลได้ดังนี้

1. พนักงานรับสินค้ารับสินค้าจากรถบรรทุกมายังบริเวณที่พักรับสินค้า เป็นระยะทาง 3 เมตร โดยใช้เวลา 50 วินาที

2. พนักงานแยกสินค้าจะทำการแยกสินค้าออกเป็นล็อตทั้งหมด 14 ล็อต โดยในแต่ละล็อตจะมีจำนวนสินค้าเท่ากับ 8 รัน หรือว่า 1 กลุ่ม โดยใช้เวลา 300 วินาที

3. พนักงานแยกสินค้าลากสินค้าไปวางให้กับแต่ละแถว เป็นระยะทาง 5 เมตร โดยใช้เวลา 50 วินาที

4. พนักงานจัดสินค้าในกลุ่มคนที่หนึ่งทำการสแกนบาร์โค้ดเพื่อดูจำนวนสินค้าที่ต้องจัดลงในแต่ละร้าน โดยใช้เวลา 10 วินาที

5. พนักงานจัดสินค้าคนที่หนึ่งทำการนับสินค้าทั้งหมดที่ต้องจัดในกลุ่มแล้วลากสินค้าให้พนักงานคนที่สอง โดยใช้เวลา 20 วินาที

6. พนักงานจัดสินค้าคนที่สองทำการจัดสินค้าจนเสร็จทั้งหมดในกลุ่มสำหรับสินค้าชนิดแรก โดยใช้เวลา 30 วินาที

(ขั้นตอนที่ 4-5 จะทำพร้อมกันกับขั้นตอนที่ 6 และชนิดสินค้าเฉลี่ยแล้วมีทั้งหมด 180 ชนิด ดังนั้นจะเกิดขั้นตอนที่ 4-6 เป็นจำนวน 180 ครั้ง รวมแล้วเป็นเวลา 5,400 วินาที)

7. เมื่อจัดสินค้าครบทุกชนิดจนเสร็จในกลุ่มของตัวเองแล้วจะทำการลากตะกร้ามายังบริเวณพักรับสินค้ารอส่ง โดยใช้เวลา 100 วินาที

จากขั้นตอนข้างต้นสามารถคำนวณเวลาในการจัดสินค้า 1 รอบได้ว่า ใช้เวลาทั้งหมดเป็น 5,900 วินาที

**ผังแบบที่ 2** ผังการจัดสินค้าแบบแถว

ผังแบบแถวนี้มีลักษณะการไหลของสินค้าดังแสดงเป็นแผนภาพการไหลดังแสดงในรูปที่ 4.7 และแผนภูมิการไหลได้เช่นเดียวกับผังแบบกลุ่มดังแสดงในรูปที่ 4.8 ซึ่งสามารถอธิบายขั้นตอนการไหลของสินค้าได้ดังนี้

1. สินค้าจะถูกนำเข้ามาพักไว้ที่บริเวณที่พักรับสินค้า เป็นระยะทาง 15 เมตร โดยใช้เวลา 100 วินาที

2. พนักงานแยกสินค้าจะทำการแยกสินค้าออกเป็นล็อตทั้งหมด 4 ล็อต โดยในแต่ละล็อตจะมีจำนวนสินค้าเท่ากับ 28 รัน หรือว่า 1 แถว โดยใช้เวลา 140 วินาที

3. พนักงานแยกสินค้าลากสินค้าไปวางให้กับแต่ละแถว เป็นระยะทาง 2 เมตร โดยใช้เวลา 90 วินาที

4. พนักงานจัดสินค้าในแถวคนแรกทำการสแกนบาร์โค้ดเพื่อดูจำนวนสินค้าที่ต้องจัดลงในแต่ละร้าน โดยใช้เวลา 20 วินาที

5. พนักงานแยกสินค้าและพนักงานจัดสินค้าคนที่หนึ่งทำการนับสินค้าทั้งหมดที่ต้องจัดในแถว โดยใช้เวลา 200 วินาที (พนักงานแยกสินค้าจะนำสินค้าไปให้ในแถวที่ 2-4 ต่อ)

6. พนักงานจัดสินค้าคนที่หนึ่งและคนที่สองทำการจัดสินค้าลงในตะกร้าตามจำนวนที่ขึ้นจนเสร็จในฝั่งซ้าย

และฝั่งขวา โดยใช้เวลา 26 วินาที

7.พนักงานจัดสินค้าคนที่สองทำการส่งต่อให้พนักงานจัดสินค้าคนที่สามและคนที่สี่ โดยใช้เวลาทั้งหมด 9 วินาที

8. พนักงานจัดสินค้าคนที่สามและคนที่สี่ทำการจัดสินค้าจนเสร็จทั้งหมดสำหรับสินค้าชนิดแรก โดยใช้เวลา 26 วินาที

(ขั้นตอนที่ 6-7 จะทำพร้อมกันกับขั้นตอนที่ 8 และชนิดสินค้าเฉลี่ยแล้วมีทั้งหมด 180 ชนิด ดังนั้นจะเกิดขั้นตอนที่ 6-8 เป็นจำนวน 180 ครั้ง รวมแล้วเป็นเวลา 6,300 วินาที)

9. เมื่อจัดเสร็จในแถวของตัวเองแล้วจะทำการลากตะกร้าทั้งแถวมายังบริเวณพักสินค้ารอส่ง เป็นระยะทาง 12 เมตร โดยใช้เวลา 450 วินาที

จากขั้นตอนข้างต้นสามารถคำนวณเวลาในการจัดสินค้า 1 รอบได้ว่า ใช้เวลาทั้งหมดเป็น 7,200 วินาที



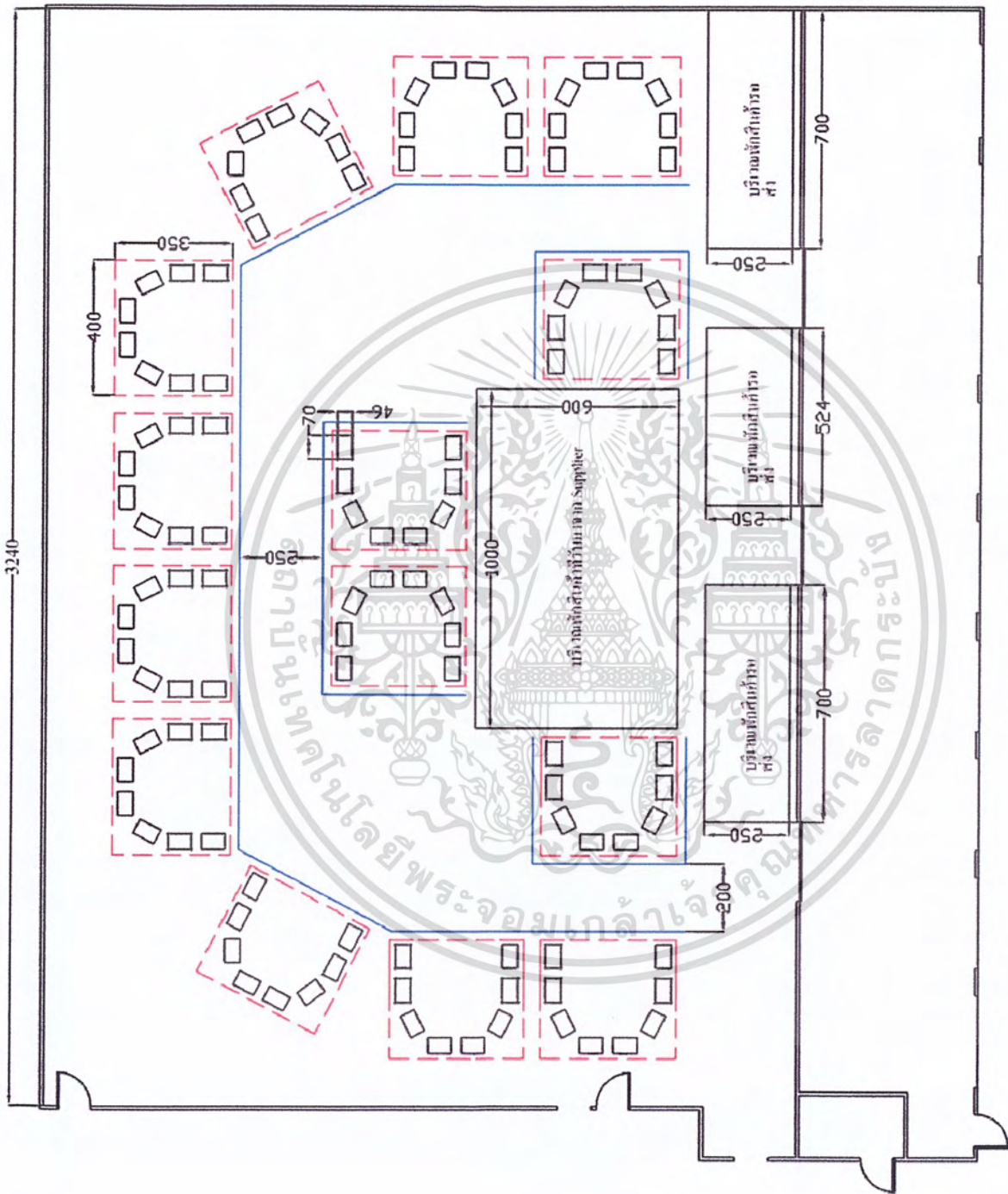

รูปที่ 3.9 ฟังก์ชันจัดที่นั่งแบบกลุ่ม

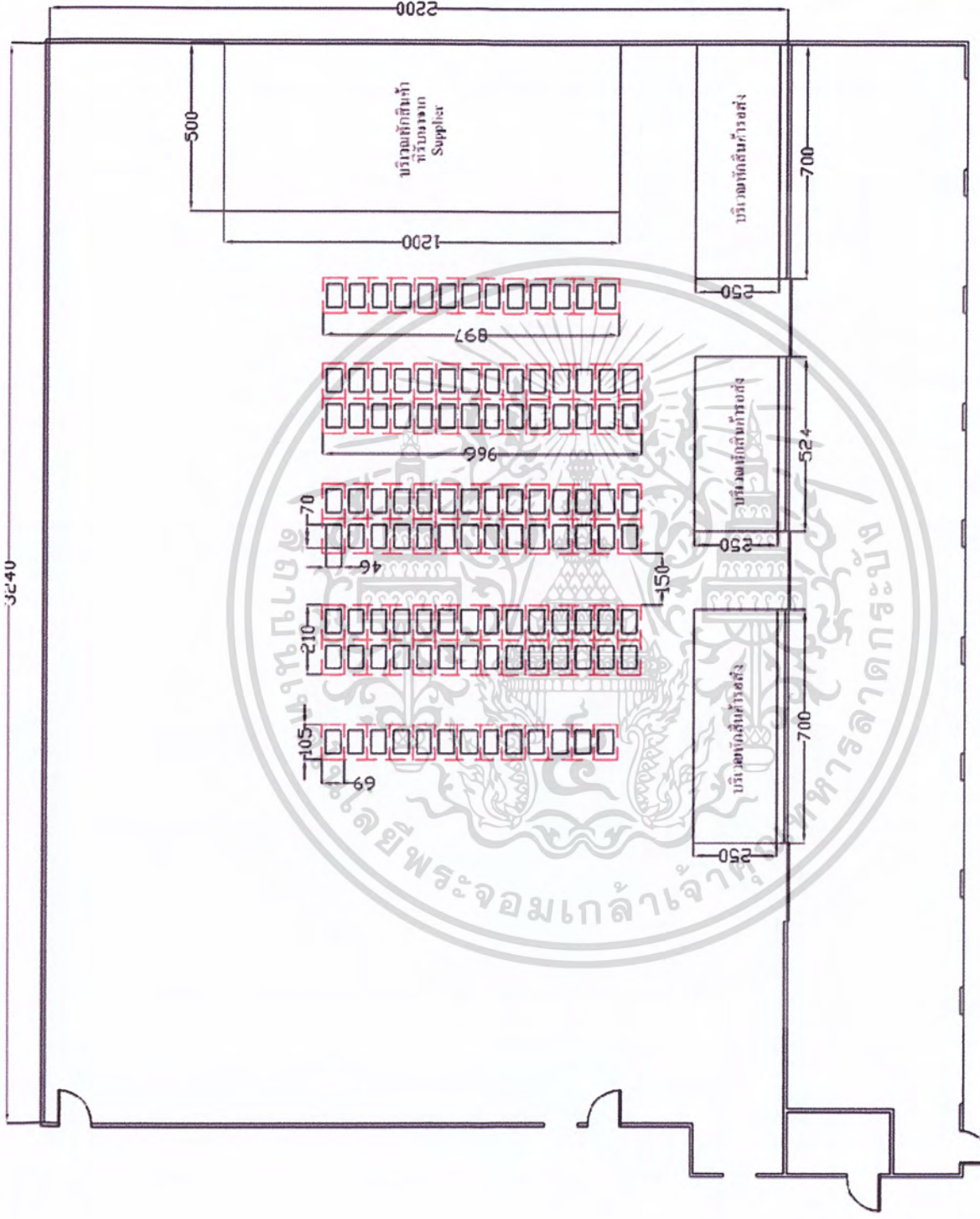

รูปที่ 3.10 ผังการจัดที่นั่งแบบแถว

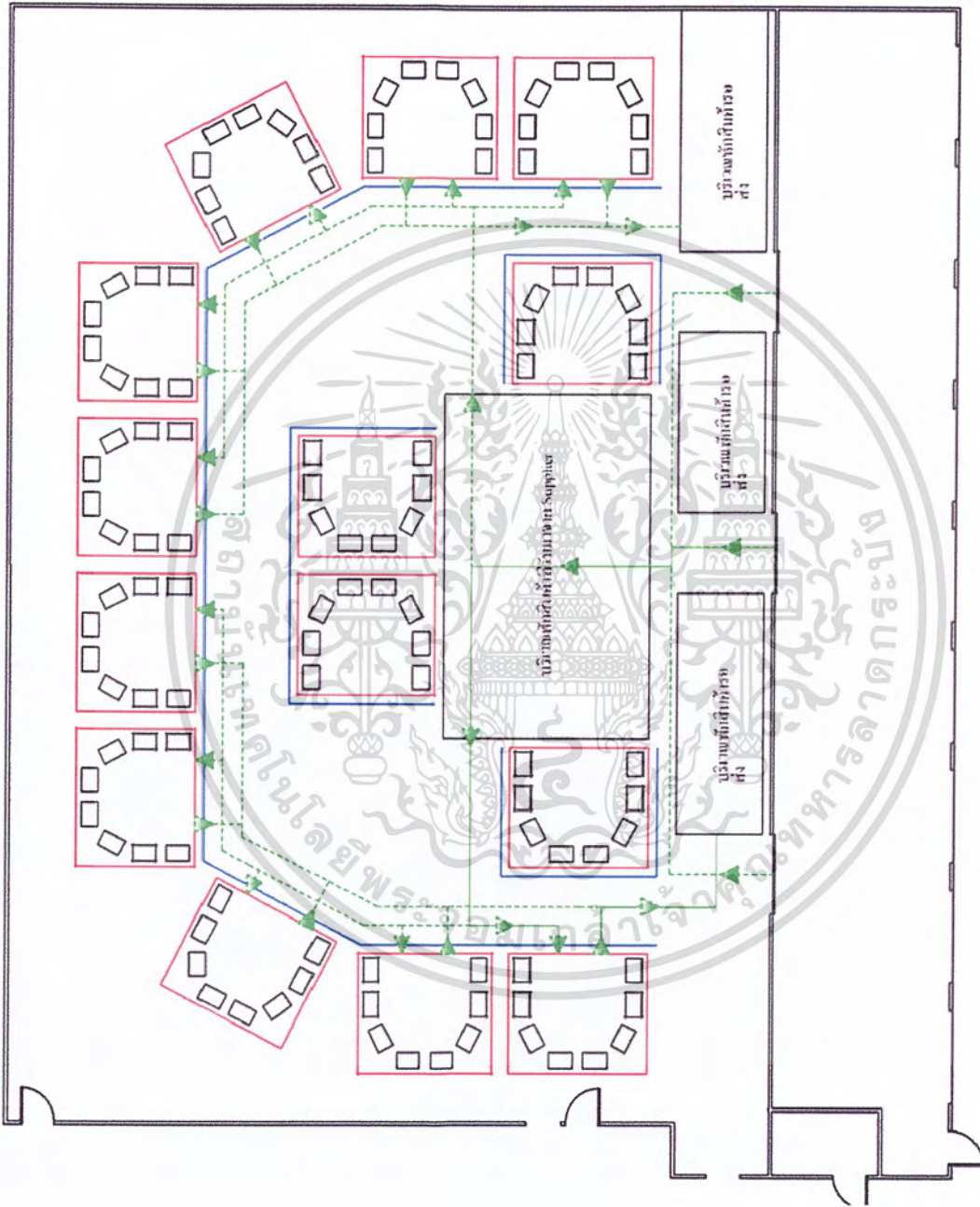

รูปที่ 3.11 แผนภาพการไหลของสินค้าในการจัดสินค้าของผังแบบกลุ่ม

แผนภูมิการไหลของกระบวนการ									
Flow Process Chart									
แผนภูมิหมายเลข.....แผนที่.....ของ.....				สรุปผล					
ผลิตภัณฑ์ / วัสดุ / พนักงาน				Activity	ปัจจุบัน	หลังปรับปรุง	ลดลง		
กิจกรรม การจัดสินค้าของพนักงาน โดยใช้ผังแบบกลุ่ม				ปฏิบัติงาน					
				เคลื่อนย้าย					
วิธีทำงาน : ปัจจุบัน : ปรับปรุง				ล่าช้า					
				ตรวจสอบ					
				เก็บ					
ระยะทาง				8 เมตร					
สถานที่ :				เวลา	5,900 วินาที				
พนักงาน		เวลา		ต้นทุน					
บันทึกโดย		วันที่		ค่าแรง					
อนุมัติโดย		วันที่		ค่าวัสดุ					
รวม									
คำอธิบาย	ปริมาณ	ระยะทาง (เมตร)	เวลา (วินาที)	สัญลักษณ์					หมายเหตุ
				○	➡	D	□	▽	
พนักงานรับสินค้ารับสินค้ามาขังบริเวณที่พักสินค้า		3	50	○	➡	D	□	▽	
พนักงานแยกสินค้าทำการแยกสินค้าเป็น 14 Batch โดยแต่ละ Batch แทนจำนวนสินค้า 8 ไร่			300	●	➡	D	□	▽	
พนักงานแยกสินค้าลากสินค้ามาส่งหน้ากลุ่มที่ 1		5	50	○	➡	D	□	▽	
พนักงานจัดสินค้าคนที่ 1 ทำการสแกนสินค้า			10	●	➡	D	□	▽	ขั้นตอนที่ 5-7 จะเกิดขึ้นซ้ำกัน 180 ครั้ง
พนักงานจัดสินค้าคนที่ 1 ทำการนับสินค้าตามจำนวนที่ขึ้น			20	●	➡	D	□	▽	
พนักงานจัดสินค้าคนที่ 2 ทำการจัดสินค้า (ขั้นตอนนี้ทำพร้อมกับขั้นตอนที่ 5 - 6)			30	●	➡	D	□	▽	
พนักงานลากสินค้าไปยังบริเวณสินค้ารอส่ง			100	○	➡	D	□	▽	

รูปที่ 3.12 แผนภูมิการไหลของสินค้าในการจัดสินค้าของผังแบบกลุ่ม

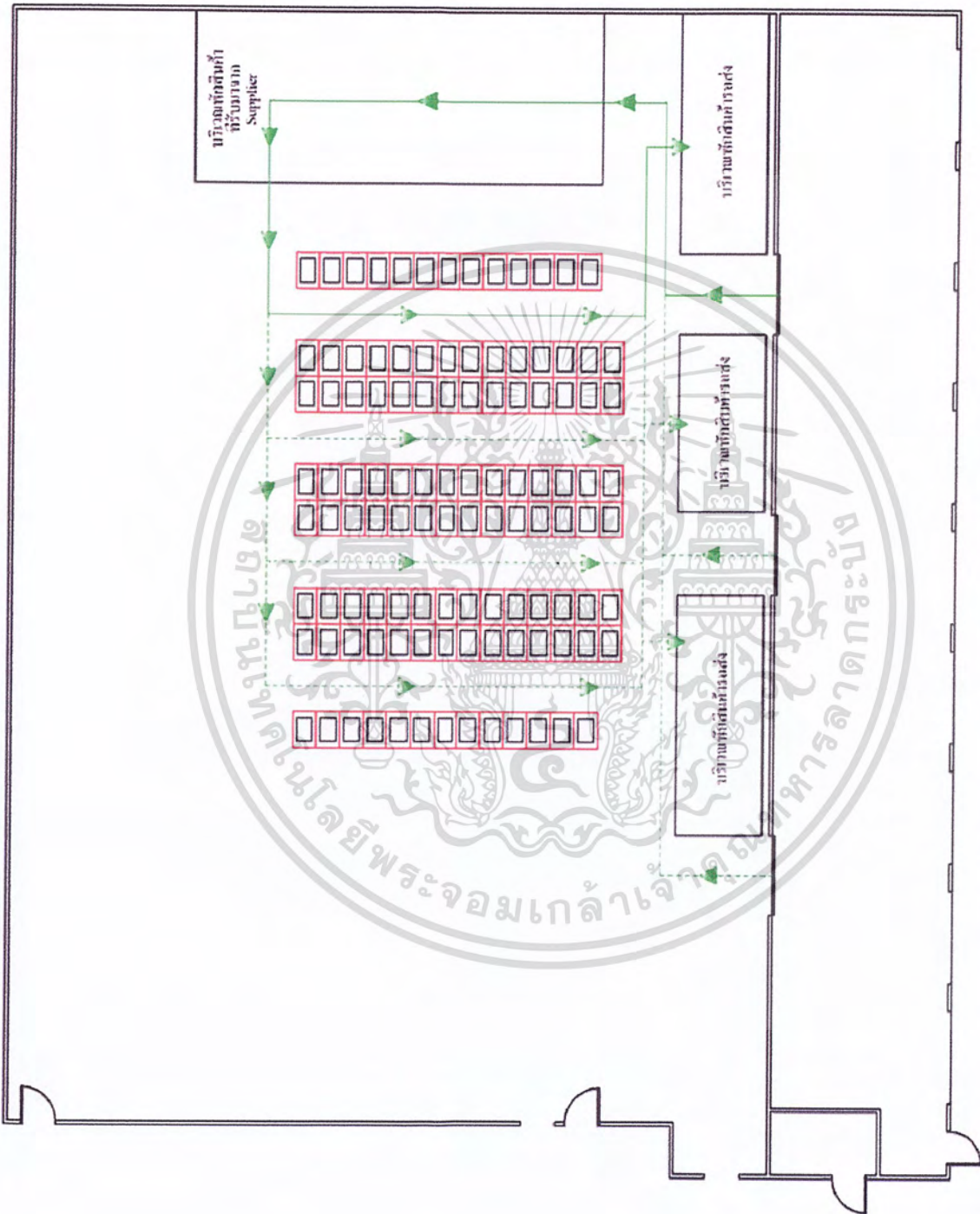

รูปที่ 3.13 แผนภาพการไหลของสินค้าในการจัดสินค้าของผังแบบแถว

แผนภูมิการไหลของกระบวนการ									
Flow Process Chart									
แผนภูมิหมายเลข.....แผ่นที่.....ของ.....				สรุปผล					
ผลิตภัณฑ์ / วัสดุ / พนักงาน				Activity	ปัจจุบัน	หลังปรับปรุง	ลดลง		
กิจกรรม การจัดสินค้าของพนักงาน โดยใช้ผังแบบแถว				ปฏิบัติงาน					
				เคลื่อนย้าย					
วิธีทำงาน : ปัจจุบัน : ปรับปรุง				ล่าช้า	29 เมตร				
				ตรวจสอบ					
สถานที่ :				เก็บ	7,200 วินาที				
				ระยะทาง					
พนักงาน				เวลา					
บันทึกโดย				ต้นทุน :					
อนุมัติโดย				ค่าแรง					
				ค่าวัสดุ					
				รวม					
คำอธิบาย	ปริมาณ	ระยะทาง (เมตร)	เวลา (วินาที)	สัญลักษณ์					หมายเหตุ
				○	➡	D	□	▽	
พนักงานรับสินค้าหรือรับสินค้า		15	100	○	➡	D	□	▽	
พนักงานแยกสินค้าออกเป็น 4 Batch แต่ละ Batch มีจำนวน 28 ไร่			140	●	➡	D	□	▽	
พนักงานแยกสินค้าลากสินค้าเพื่อมาส่งให้แถวที่หนึ่ง		2	90	○	➡	D	□	▽	
พนักงานจัดสินค้าหัวแถวนำสินค้ามาสแกน Barcode			10	●	➡	D	□	▽	
ทำการสแกน Barcode เพื่อดูจำนวนสินค้า			10	●	➡	D	□	▽	
พนักงานจัดสินค้าหัวแถวและพนักงานแยกสินค้าช่วยกัน				●	➡	D	□	▽	
นับสินค้าตามจำนวนที่แสดงบนหน้าจอ (พนักงานแยก			200	●	➡	D	□	▽	
สินค้าทำซ้ำข้อ 4-5 กับแถวที่ 2,3 และ 4)									
พนักงานคนที่ 1 และ 2 ช่วยกันจัดสินค้า			26	●	➡	D	□	▽	o ชั้นตอนที่ 7-9
พนักงานจัดสินค้าหัวแถวทำการส่งต่อถึงสินค้าที่เหลือออกไป			9	○	➡	D	□	▽	ทำซ้ำกัน 180 ครั้ง
ให้พนักงานจัดสินค้าคนที่ 3 และ 4 และเดินกลับไปหัวแถว									o ชั้นตอนที่ 9 ทำ
พนักงานจัดสินค้าคนที่ 3 และ 4 ทำการจัดสินค้าจนเสร็จ			26	●	➡	D	□	▽	พร้อมชั้นตอนที่ 7-8
พนักงานจัดสินค้าลากสินค้าที่จัดเสร็จแล้วไปยังบริเวณ									
สินค้ารอส่ง		12	450	○	➡	D	□	▽	

รูปที่ 3.14 แผนภูมิการไหลของสินค้าในการจัดสินค้าของผังแบบแถว

### 3.3.3.3 การวิเคราะห์ข้อดีและข้อจำกัดของผังการจัดสินค้าทั้ง 2 แบบ

#### 1. ผังแบบกลุ่ม

##### - ข้อดี

1.1 พนักงาน ไม่ต้องใช้เวลาในการเรียนรู้เส้นทางกรไหลของสินค้าแบบใหม่ เนื่องจากเป็นการพัฒนามาจากรูปแบบในระบบการจัดสินค้าแบบกระดาษเดิม หากแต่มีความเป็นระเบียบของกลุ่มต่างๆ มากขึ้นเท่านั้น

1.2 พนักงานมีพื้นที่กว้างขวางในการทำงาน ไม่อึดอัด

1.3 ช่วยลดเวลาในการจัดลำดับตะกร้าสินค้าตามเส้นทางที่กำหนด เนื่องจากในแต่ละกลุ่มมีการจัดจำนวนสาขาไว้เท่ากับจำนวนสาขาที่ต้องจัดส่งต่อหนึ่งเส้นทางอยู่แล้ว

1.4 ช่วยลดเวลาในการจัดต่อรอบเมื่อเทียบกับแบบแถว เนื่องจากหากกลุ่มใดกลุ่มหนึ่งมีการจัดสินค้าเสร็จแล้ว ไม่จำเป็นต้องรอให้กลุ่มอื่นๆ จัดสินค้าให้เสร็จด้วย สามารถนำไปส่งพนักงานไหลสินค้าได้เลย เพราะจัดตามเส้นทางอยู่แล้ว

##### - ข้อจำกัด

1.1 สิ้นเปลืองค่าใช้จ่ายในด้านอุปกรณ์ (เครื่องสแกนบาร์โค้ด) เนื่องจากต้องมีเครื่องแปลงสัญญาณบาร์โค้ด (Barcode Reader Interface) ประจำของแต่ละกลุ่ม ซึ่งต้องใช้อุปกรณ์ถึง 14 ตัว เทียบกับแบบแถวที่มีอุปกรณ์เพียง 8 ตัว

1.2 ไม่มีความยืดหยุ่นต่อปริมาณการจัดสินค้าที่อาจเพิ่มขึ้น ได้ในอนาคต เพราะมีการใช้พื้นที่เต็มหมดแล้ว หากจะทำการขยายจะต้องมีการรื้อถอนรางอุปกรณ์ที่ได้ติดตั้งไว้ก่อนหน้าแล้ว

1.3 การไหลของสินค้าไม่เป็นระเบียบ ซึ่งเป็นการไหลไร้รูปแบบหรือการไหลแบบมวน ไม่เท่ากัน สามารถดูได้จากแผนภาพการไหลของสินค้า (Flow Diagram)

1.4 ภาระงานของแต่ละคนมีความไม่เท่ากัน เนื่องจากรูปแบบของการจัดสินค้า

#### 2. ผังแบบแถว

##### - ข้อดี

2.1 ง่ายต่อการนำของที่จัดเสร็จแล้ว ไปส่ง เนื่องจากการไหลของสินค้าเป็นแบบตัวยู มีจุดเริ่มต้นและจุดสุดท้ายอยู่ที่เดียวกัน เมื่อพนักงานจัดสินค้าเสร็จเรียบร้อยสามารถลากสินค้าออกตรงทางออกได้เลย

2.2 ลดค่าใช้จ่ายด้านอุปกรณ์ (เครื่องสแกนบาร์โค้ด) เนื่องจากการวางผังแบบนี้ได้จำนวนแถวทั้งหมด 4 แถว จึงใช้เครื่องสแกนบาร์โค้ดเพียง 4 ตัว

2.3 ผังมีความยืดหยุ่น สามารถรองรับการขยายตัวของปริมาณขออกการจัดสินค้าและสาขาในอนาคตได้ สังเกตว่าในผังจะมีพื้นที่เหลืออยู่แล้ว หากมีสาขาเพิ่มขึ้นสามารถต่ออุปกรณ์ใหม่ลงไปได้เลย

2.4 มีการใช้พื้นที่ได้อย่างมีประสิทธิภาพพร้อมกับอัตราการเจริญเติบโตของสาขาที่พยากรณ์ไว้ 5 ปี

2.5 เนื่องจากคลังสินค้ามีลักษณะเป็นสี่เหลี่ยม เวลาจัดจะนำลังมาวางบนคอลลี่ การเคลื่อนย้ายคอลลี่จะทำได้ง่าย เพราะการจัดสินค้าแบบแถวมีการเคลื่อนที่เป็นเส้นตรง

2.6 ใช้อุปกรณ์ได้อย่างมีประสิทธิภาพมากกว่า เพราะเครื่องแปลงสัญญาณบาร์โค้ดหนึ่งตัวสามารถรับเครื่องสแกนบาร์โค้ดได้ถึง 14 ตัว ไม่เหมือนแบบกลุ่มที่เครื่องแปลงสัญญาณสแกนบาร์โค้ด 1 ตัว รับเครื่องสแกนบาร์โค้ดได้เพียง 8 ตัว

- ข้อจำกัด

2.1 พนักงานต้องเสียเวลาในการนำของไปส่งในแต่ละแถว

2.2 เมื่อพนักงานคนใดคนหนึ่งจัดสินค้าเสร็จแล้วยังไม่สามารถนำสินค้าออกไปได้ ต้องรอคนอื่น ๆ ในแถวทำให้เสร็จก่อน

2.3 พนักงานต้องเสียเวลาในการเรียนรู้ทั้งระบบใหม่และเส้นทางในการจัดสินค้าแบบใหม่

2.4 ถ้าดวงไฟดวงใดดวงหนึ่งเสีย จะส่งผลให้หลอดไฟที่เหลืออยู่ไม่สามารถใช้งานได้เช่นเดียวกับแบบกลุ่ม แต่ในจำนวนดวงไฟที่เสียนั้นจะมีจำนวนเยอะกว่าแบบกลุ่ม เนื่องจากใน 1 แถว มีดวงไฟทั้งหมด 14 ดวง ในขณะที่แบบกลุ่ม 1 กลุ่มมีดวงไฟเพียง 8 ดวง

เกณฑ์ที่ใช้ในการวิเคราะห์ผลการจัดสินค้าที่เหมาะสมเพื่อรองรับระบบการจัดสินค้าแบบเก็บตามแสงที่นำมาใช้ในศูนย์กระจายสินค้าควบคุมอุณหภูมิ เพื่อประกอบการตัดสินใจในการศึกษาความเป็นไปได้ด้านเทคนิควิศวกรรม มีดังนี้

- ด้านค่าใช้จ่าย

เปรียบเทียบค่าใช้จ่ายที่คิดจากค่าใช้จ่ายด้านอุปกรณ์ ค่าใช้จ่ายในการติดตั้งระบบ และค่าใช้จ่ายด้านการขนส่ง โดยจะเลือกฝั่งที่มีค่าใช้จ่ายต่ำกว่า

- ด้านข้อดีและข้อจำกัด

เลือกฝั่งที่มีความยืดหยุ่นต่อการขยายตัวของปริมาณการจัดสินค้าและยอดการจัดสินค้า เลือกฝั่งที่มีการไหลของสินค้าเป็นระเบียบมากกว่า เลือกฝั่งที่ใช้เวลาในการจัดสินค้าอยู่ในช่วง 1 รอบการจัดสินค้า คือ 2 ชั่วโมง

### 3.3.4 สรุปเกณฑ์การวิเคราะห์ความเป็นไปได้ด้านเทคนิควิศวกรรม

เกณฑ์การวิเคราะห์ความเป็นไปได้ด้านเทคนิควิศวกรรมของการนำระบบการจัดสินค้าแบบเก็บตามแสงมาใช้ในศูนย์กระจายสินค้าควบคุมอุณหภูมิจากบริษัท เอบีซี จำกัด สามารถสรุปได้ดังนี้ ด้านความเหมาะสมในการนำระบบการจัดสินค้าแบบเก็บตามแสงมาใช้แทนระบบการจัดสินค้าแบบกระดาษ ใช้ความเร็วในการจัดสินค้า อัตราความผิดพลาดในการจัดสินค้า และจำนวนพนักงานที่เกี่ยวข้องกับระบบการจัดสินค้า เป็นเกณฑ์ในการพิจารณา ด้านความเหมาะสมของบริษัทผู้ผลิตอุปกรณ์สำหรับระบบการจัดสินค้าแบบเก็บตามแสง ใช้ความยืดหยุ่นต่อการเปลี่ยนแปลง ความคงทนของอุปกรณ์ ความหลากหลายของอุปกรณ์ การซื้ออุปกรณ์ การดูแลรักษาหลังการติดตั้ง และการบริการหลังการขาย เป็นเกณฑ์ในการพิจารณา ด้านการวิเคราะห์ผลการจัดสินค้าที่ทำการออกแบบ ใช้ค่าใช้จ่ายและข้อดีและข้อจำกัดเป็นเกณฑ์

### 3.4 การศึกษาความเป็นไปได้ด้านการเงิน

การศึกษาความเป็นไปได้ด้านการเงินจะพิจารณาจากกระแสเงินสด (Cash Flow) ที่มีการคำนวณค่าใช้จ่ายในแต่ละเดือนทั้งการจัดสินค้าด้วยระบบกระดาษและแบบระบบเก็บตามแสง การคำนวณค่าใช้จ่ายที่ประหยัดได้ในแต่ละเดือนหากนำระบบเก็บตามแสงมาใช้ ภายในระยะเวลา 5 ปี หรือ 60 เดือน โดยมีขั้นตอนในการวิเคราะห์ ดังนี้

### 3.4.1 การวิเคราะห์ค่าใช้จ่ายโดยรวมของผังการจัดสินค้าทั้ง 2 แบบ

ผู้วิจัยทำการคำนวณค่าใช้จ่ายเบื้องต้นของการนำระบบเก็บตามแสงมาใช้ในศูนย์กระจายสินค้าควบคุม อุณหภูมิ ดังแสดงในตารางที่ 3.3 โดยแยกเป็นเงินลงทุนด้านอุปกรณ์ในระบบ ค่าใช้จ่ายในการติดตั้ง และค่าใช้จ่ายในการขนส่ง ซึ่งการวิเคราะห์ค่าใช้จ่ายโดยรวมของผังการจัดสินค้าทั้ง 2 แบบนี้ จะใช้ราคาอุปกรณ์ของบริษัท อาโออี มาคิด ซึ่งเหตุผลในการเลือกบริษัท อาโออี จะแสดงการวิเคราะห์ตามเกณฑ์การวิเคราะห์ในบทถัดไป

ตารางที่ 3.3 ค่าใช้จ่ายเบื้องต้นของการนำระบบเก็บตามแสงมาใช้ในศูนย์กระจายสินค้าควบคุมอุณหภูมิ

รายการ	ราคา/หน่วย	ปริมาณ	ผังแบบกลุ่ม (บาท)	ปริมาณ	ผังแบบแถว (บาท)
<b>เงินลงทุน</b>					
<b>1. ราคาอุปกรณ์ทั้งหมด</b>					
- ชุดหน้าจอแสดงผล (Light Module)	1,900	135 ชุด	212,800	135 ชุด	212,800
- ชุดอุปกรณ์ควบคุม (Ethernet Junction Box)	51,000	14 ชุด	714,000	5 ชุด	204,000
- Barcode Reader Interface	8,350	14 ชุด	116,900	5 ชุด	33,400
- รางติดชุดหน้าจอแสดงผล	342	160 เมตร	54,720	80 เมตร	27,360
- รางปิดช่องว่างระหว่างชุดหน้าจอแสดงผล	61	140 เมตร	8,540	70 เมตร	4,270
- รางแผ่นปิดหัว-ท้าย	16	28 ชิ้น	448	16 เมตร	256
- ไฟสัญญาณสีแดง เหลือง เขียว	2,900	14 ดวง	40,600	5 ดวง	11,600
- Address set up device	16,200	1 ชุด	16,200	1 ชุด	16,200
- ภาษีนำเข้า	10%	-	11,637.58	-	5,098.86
<b>2. ค่าใช้จ่ายในการติดตั้ง</b>					
- ค่าใช้จ่ายของวิศวกรดูแลระบบจากประเทศต้น เทคโนโลยี	37,000	3 วัน	111,000	3 วัน	111,000
- ค่าเดินระบบไฟ + ค่าแรงติดตั้ง	2,200,000	เหมาจ่าย	2,200,000	เหมาจ่าย	2,200,000
- สร้างห้องควบคุมระบบ	250,000	เหมาจ่าย	250,000	เหมาจ่าย	250,000
- ค่าแอร์	100,000	เหมาจ่าย	100,000	เหมาจ่าย	100,000
- ตู้กัน ไฟกระชาก (Surge Protection)	46,000	2 ชุด	92,000	2 ชุด	92,000
- ระบบป้องกันอัคคีภัย	32,100	1 ชุด	32,100	1 ชุด	32,100
- Automatic Transfer Switch	46,000	1 ชุด	46,000	1 ชุด	46,000
- ตัวกระจายสัญญาณ (Distribution Layer Switch)	9,450	1 ชุด	9,450	1 ชุด	9,450
- ระบบเสียงตามสาย	63,150	1 ชุด	63,150	1 ชุด	63,150
- เครื่องสำรองไฟฟ้า UPS 3 KVA	49,500	1 ชุด	49,500	1 ชุด	49,500
- Server(HP DL380G6)	74,000	2 เครื่อง	148,000	2 เครื่อง	148,000

ตารางที่ 3.3 ค่าใช้จ่ายเบื้องต้นของการนำระบบเก็บตามแสงมาใช้ในศูนย์กระจายสินค้าควบคุมอุณหภูมิ (ต่อ)

รายการ	ราคา/หน่วย	ปริมาณ	ผังแบบกลุ่ม (บาท)	ปริมาณ	ผังแบบแถว (บาท)
- Window server 2008 Standard	10,000	2 ชุด	20,000	2 ชุด	20,000
- SQL Server 2008 Standard	12,500	2 เครื่อง	25,000	2 เครื่อง	25,000
- Computer(PC)	12,600	3 เครื่อง	37,800	3 เครื่อง	37,800
- High Speed Dotmetric Printer	31,800	1 เครื่อง	31,800	1 เครื่อง	31,800
- Weight Balance	1,750	4 ชุด	7,000	14 ชุด	24,500
- Load Balance	43,450	1 ชุด	43,450	1 ชุด	43,450
- Scanner	1,900	4 ตัว	7,600	14 ตัว	26,600
3. ค่าใช้จ่ายในการขนส่ง	38,500	-	38,500	-	38,500
รวม			4,488,196		3,863,835

### 3.4.2 การศึกษาความเป็นไปได้ด้านการเงิน

จากการคำนวณเงินลงทุนเบื้องต้นในการนำระบบเก็บตามแสงมาใช้ในศูนย์กระจายสินค้าควบคุมอุณหภูมิ ดังแสดงในตารางที่ 3.3 จะได้เงินลงทุนเบื้องต้นมาได้ในกระแสเงินสดซึ่งคิดที่ 5 ปี หรือ 60 เดือน โดยการวิเคราะห์หมีตัววัดทางการเงิน 2 ค่า ดังนี้

#### 3.4.2.1 ระยะเวลาคืนทุน (Payback Period, PB)

โดยทำการวิเคราะห์รายรับและรายจ่าย ซึ่งรายรับ คือ ค่าใช้จ่ายที่ลดลงจากการนำระบบการจัดสินค้าแบบเก็บตามแสงมาแทนระบบการจัดสินค้าแบบกระดาษ และรายจ่าย คือ เงินลงทุนเบื้องต้นและค่าใช้จ่ายในการบำรุงรักษาระบบโดยค่าบำรุงรักษาระบบคิดที่ 10% ลงที่ทุกเดือน

#### 3.4.2.2 มูลค่าปัจจุบันสุทธิ (Net Present Value, NPV)

มีรายรับและรายจ่ายเช่นเดียวกับการวิเคราะห์ระยะเวลาคืนทุน แต่มีวิธีการคำนวณและเกณฑ์การตัดสินใจที่แตกต่างกัน

การคำนวณจะคิดจากตัวแปรที่มีค่าต่างๆ ดังนี้

- จำนวนร้านสาขาที่ทำการจัดส่งเริ่มต้น 289 สาขา/วัน
- อัตราการเจริญเติบโตของร้านสะดวกซื้อแต่ละสาขา 5 สาขา/เดือน
- ภาระงานทั้งหมดตั้งแต่ 1 มกราคม – มิถุนายน 2553 302,652 USC/สาขา
- ภาระงาน 701 USC/สาขา
- ค่าแรง 250 บาท/วัน
- ระยะเวลาในการทำงาน 8 ชั่วโมง

ระบบเดิม - ระบบการจัดสินค้าแบบกระดาษ

- จำนวนพนักงานรับสินค้าจากผู้ผลิต	5 คน มีความเร็ว 5,062 USC/m-hr
- จำนวนพนักงานจัดสินค้าแต่ละสาขา	28 คน มีความเร็ว 900 USC/m-hr
- จำนวนพนักงานแยกสินค้าและส่งสินค้าให้แต่ละสาขา	13 คน มีความเร็ว 1,947 USC/m-hr
- จำนวนพนักงานส่งสินค้าขาออกไปยังพาหนะ	9 คน มีความเร็ว 2,812 USC/m-hr
- จำนวนกระดาษที่ใช้	5 กล่อง/วัน
- ราคากระดาษ	304 บาท/กล่อง

ระบบใหม่ – ระบบการจัดสินค้าแบบเก็บตามแสง

- จำนวนพนักงานรับสินค้าจากผู้ผลิต	5 คน มีความเร็ว 5,062 USC/m-hr
- จำนวนพนักงานจัดสินค้าแต่ละสาขา	17 คน มีความเร็ว 1,440 USC/m-hr
- จำนวนพนักงานแยกสินค้าและส่งสินค้าให้แต่ละสาขา	2 คน มีความเร็ว 12,564 USC/m-hr
- จำนวนพนักงานส่งสินค้าขาออกไปยังพาหนะ	9 คน มีความเร็ว 2,812 USC/m-hr
- ค่าใช้จ่ายในการบำรุงรักษาอุปกรณ์	10% /ปี

เกณฑ์ที่ใช้ในการวิเคราะห์เพื่อประกอบการตัดสินใจในการศึกษาความเป็นไปได้ด้านการเงินมีดังนี้

1. หากค่า PB ของโครงการใดน้อยกว่า 3 ปี แสดงว่าโครงการนั้นมีความคุ้มค่าแก่การลงทุน ส่วนโครงการที่ไม่คุ้มค่าแก่การลงทุนคือ โครงการที่มี PB มากกว่า 3 ปี เนื่องจากเป็นระยะเวลาที่ทางบริษัทได้กำหนดใช้กับทุกโครงการ

2. หากค่า NPV ที่คำนวณได้มีค่าต่ำกว่าศูนย์ แสดงว่าโครงการนั้นไม่คุ้มค่าแก่การลงทุน หากค่า NPV ที่คำนวณได้ค่ามากกว่าศูนย์ แสดงว่าโครงการนั้นมีความคุ้มค่าแก่การลงทุน หากค่า NPV ที่คำนวณได้มีค่าเท่ากับศูนย์ ก็ขึ้นอยู่กับ การตัดสินใจของเจ้าของโครงการ

### 3.4.3 การวิเคราะห์ความไวต่อการเปลี่ยนแปลง

การวิเคราะห์ความไวต่อการเปลี่ยนแปลงจะวิเคราะห์ตัวแปร 3 ค่า ดังนี้ เงินลงทุนในการนำระบบมาใช้ อัตราการเจริญเติบโตของร้านสะดวกซื้อแต่ละสาขา และความเร็วในการจัดสินค้า โดยให้มีการเปลี่ยนแปลงทีละหนึ่งตัวแปร ทำการวิเคราะห์โดยให้มี 1 ตัวแปรเปลี่ยนแปลงในช่วง  $\pm$ ทีละ 5% ไปจนถึง 40% และอีก 2 ตัวแปรคงที่แล้วสร้างกราฟเพื่อดูว่าตัวแปรใดที่ส่งผลกระทบต่อโครงการมากที่สุด

### 3.4.4 การวิเคราะห์สถานการณ์ต่างๆ ที่อาจเกิดขึ้นได้ในความเป็นจริง

วิเคราะห์สถานการณ์ต่างๆ ที่อาจเกิดขึ้นได้ในความเป็นจริง (Scenario Analysis) จะทำการวิเคราะห์โดยดูการเปลี่ยนแปลงของตัวแปรทั้ง 3 พร้อมกัน โดย แต่ละตัวแปรมีการเปลี่ยนแปลงดังนี้ เงินลงทุนในการนำระบบมาใช้เปลี่ยนแปลงในช่วง  $\pm$ ทีละ 5% ไปจนถึง 10% เป็น 5 กรณี ความเร็วในการจัดสินค้าเปลี่ยนแปลงในช่วง  $\pm$ ทีละ 20% เป็น 3 กรณี อัตราการเจริญเติบโตของสาขาเปลี่ยนแปลงในช่วง  $\pm$ ทีละ 10% เป็น 3 กรณี รวมทั้งสิ้น 45 กรณี ซึ่งการเปลี่ยนแปลงค่าตัวแปรดังกล่าวจะส่งผลให้กระแสเงินสดในแต่ละสถานการณ์เปลี่ยนแปลงไป ส่งผลต่อระยะเวลาคืนทุนและมูลค่าปัจจุบันสุทธิดังแสดงในตารางที่ ผ 2 – ผ 46 ในภาคผนวก

## บทที่ 4

### ผลการดำเนินงาน

ในบทนี้เป็นการเสนอผลการศึกษาความเป็นไปได้ในการนำระบบการจัดสินค้าแบบเก็บตามแสง (Put to Light) มาใช้ในศูนย์กระจายสินค้าควบคุมอุณหภูมิ กรณีศึกษาบริษัท เอบีซี จำกัด โดยการศึกษาแบ่งออกเป็น 2 ด้าน คือ

4.1 การศึกษาความเป็นไปได้ด้านเทคนิควิศวกรรม

4.2 การศึกษาความเป็นไปได้ด้านการเงิน

#### 4.1 ผลการศึกษาความเป็นไปได้ด้านเทคนิควิศวกรรม

จากการศึกษาความเป็นไปได้ในการนำระบบการจัดสินค้าแบบเก็บตามแสงมาใช้ในศูนย์กระจายสินค้าควบคุมอุณหภูมิสามารถสรุปความเป็นไปได้ด้านเทคนิควิศวกรรมในด้านต่างๆ ดังนี้

##### 4.1.1 ผลการวิเคราะห์ความเหมาะสมในการนำระบบการจัดสินค้าแบบเก็บตามแสงมาใช้แทนระบบการจัดสินค้าแบบกระดาษ

จากการวิเคราะห์ระบบการจัดสินค้าแบบเก็บตามแสงว่ามีความเหมาะสมที่จะนำมาใช้แทนระบบการจัดสินค้าแบบกระดาษหรือไม่ พบว่าระบบการจัดสินค้าแบบเก็บตามแสงมีความเหมาะสม เนื่องจากระบบเก็บตามแสงมีคุณสมบัติเหมาะสมต่อลักษณะสินค้าและการปฏิบัติงานปัจจุบันในด้านต่างๆ ดังนี้

###### 4.1.1.1 ด้านความเร็วในการจัดสินค้า

จากข้อมูลทางด้านความเร็วในระบบการจัดสินค้าแบบกระดาษและระบบการจัดสินค้าแบบเก็บตามแสงจากศูนย์กระจายสินค้าบางบัวทอง ตั้งแต่เดือนมีนาคม 2551 - กันยายน 2552 โดยในเดือนมีนาคม 2551 - กรกฎาคม 2551 จะเป็นความเร็วในระบบการจัดสินค้าแบบกระดาษ และตั้งแต่เดือนสิงหาคม 2551 - กันยายน 2552 จะเป็นความเร็วในระบบการจัดสินค้าแบบเก็บตามแสง พบว่าเมื่อนำระบบเก็บตามแสงมาใช้ตั้งแต่เดือนสิงหาคม 2551 ความเร็วในการจัดสินค้าดังกล่าวแสดงในรูปที่ 3.7 มีแนวโน้มเพิ่มขึ้นอย่างต่อเนื่อง จึงสรุปได้ว่าระบบการจัดสินค้าแบบเก็บตามแสงมีความเร็วในการจัดสินค้ามากกว่าระบบการจัดสินค้าแบบกระดาษ โดยมีความเร็วในการจัดสินค้าเฉลี่ยอยู่ที่ 1,440 USC/m-hr มากกว่าความเร็วในระบบการจัดสินค้าแบบกระดาษ 900 USC/m-hr คิดเป็นเปอร์เซ็นต์เท่ากับ 60%

###### 4.1.1.2 ด้านอัตราความผิดพลาดในการจัดสินค้า

จากข้อมูลทางด้านอัตราความผิดพลาดในระบบการจัดสินค้าแบบกระดาษและแบบเก็บตามแสงจากศูนย์กระจายสินค้าบางบัวทอง ตั้งแต่เดือนมีนาคม 2551 - กันยายน 2552 โดยในเดือนมีนาคม 2551 - กรกฎาคม 2551 จะเป็นอัตราความผิดพลาดในระบบการจัดสินค้าแบบกระดาษ และตั้งแต่เดือนสิงหาคม 2551 - กันยายน 2552 จะเป็นอัตราความผิดพลาดใน

ระบบการจัดสินค้าแบบเก็บตามแสง พบว่าเมื่อนำระบบเก็บตามแสงมาใช้ตั้งแต่เดือนสิงหาคม 2551 อัตราความผิดพลาดในการจัดสินค้าดังแสดงในรูปที่ 3.8 มีแนวโน้มลดลงอย่างต่อเนื่อง จึงสรุปได้ว่าระบบการจัดสินค้าแบบเก็บตามแสงมีอัตราความผิดพลาดในการจัดสินค้าน้อยกว่าการจัดสินค้าแบบกระดาศเดิม โดยมีอัตราความผิดพลาดในการจัดสินค้าเฉลี่ยอยู่ที่ 0.01% จากเดิมอยู่ที่ 0.036% อัตราความผิดพลาดลดลงคิดเป็น 72 เปอร์เซ็นต์

#### 4.1.1.3 ด้านจำนวนพนักงานที่เกี่ยวข้องกับระบบการจัดสินค้า

จากการคำนวณจำนวนพนักงานที่เกี่ยวข้องในระบบการจัดสินค้าแบบเก็บตามแสงจากผังการจัดสินค้าแบบแถวที่ได้ออกแบบไว้พบว่าระบบการจัดสินค้าแบบเก็บตามแสงมีจำนวนพนักงานที่เกี่ยวข้องในระบบการจัดสินค้าน้อยกว่าระบบการจัดสินค้าแบบกระดาศ โดยใช้พนักงานรวมทั้งหมดเพียง 33 คน ในขณะที่ระบบการจัดสินค้าแบบกระดาศใช้พนักงานรวมถึง 55 คน รวมแล้วสามารถลดจำนวนพนักงานลงได้ 40 เปอร์เซ็นต์ เทียบกับดังตารางที่ 4.1

ตารางที่ 4.1 จำนวนพนักงานที่เกี่ยวข้องในระบบการจัดสินค้าของทั้ง 2 ระบบ

หน้าที่รับผิดชอบของพนักงาน	ระบบการจัดสินค้าแบบกระดาศ	ระบบการจัดสินค้าแบบเก็บตามแสง
พนักงานรับสินค้าจากผู้ผลิต	5	5
พนักงานจัดสินค้าแต่ละสาขา	28	17
พนักงานแยกสินค้าและส่งสินค้าให้แก่แต่ละสาขา	13	2
พนักงานส่งสินค้าออกไปยังรถขนส่ง	9	9
รวม	55	33

#### 4.1.2 ผลการวิเคราะห์ความเหมาะสมของบริษัทผู้ผลิตอุปกรณ์สำหรับระบบการจัดสินค้าแบบเก็บตามแสง

จากการวิเคราะห์ความเหมาะสมของของบริษัทผู้ผลิตอุปกรณ์สำหรับระบบการจัดสินค้าแบบเก็บตามแสงจำนวน 2 ราย คือ บริษัท อาโอไอ (AIOI) ของประเทศญี่ปุ่นและบริษัท เอทีอป (ATOP) ของประเทศไต้หวัน ผลการวิเคราะห์สามารถแยกเป็นหัวข้อได้ดังแสดงในตารางที่ 3.1 ซึ่งจะเห็นได้ว่าบริษัท อาโอไอ ผ่านเกณฑ์ในการวิเคราะห์ทุกด้าน ไม่ว่าจะเป็นด้านความยืดหยุ่นต่อการเปลี่ยนแปลง ด้านความคงทนของอุปกรณ์ ด้านความหลากหลายของอุปกรณ์ ด้านการซื้ออุปกรณ์ ด้านการดูแลรักษาหลังการติดตั้ง และด้านการบริการหลังการขาย แต่หากเปรียบเทียบกันในด้านราคาของอุปกรณ์จะเห็นว่าอุปกรณ์ของบริษัท เอทีอป มีราคาถูกกว่า เนื่องจากบริษัท เอทีอป มีจุดเด่นด้านราคา แต่การใช้งานในระยะยาวนั้นบริษัท อาโอไอ สามารถตอบสนองความต้องการของบริษัท เอบีซี จำกัด ได้มากกว่า ประกอบกับบริษัท เอบีซี จำกัด ได้เคยใช้อุปกรณ์ของบริษัท อาโอไอ มาแล้วในศูนย์กระจายสินค้าควบคุมอุณหภูมิ บางบัวทอง และยังไม่พบปัญหาใด ๆ ผู้ทำวิจัยจึงเลือกอุปกรณ์ของบริษัท อาโอไอ เพื่อนำมาวิเคราะห์เงินลงทุนในการนำระบบมาใช้ในการออกแบบผังการจัดสินค้าที่ผู้วิจัยได้ทำการออกแบบขึ้นในหัวข้อถัดไป

#### 4.1.3 ผลการออกแบบและการวิเคราะห์ผังการจัดสินค้าที่เหมาะสมเพื่อรองรับระบบการจัดสินค้าแบบเก็บตามแสงที่นำมาใช้ในศูนย์กระจายสินค้า

จากการออกแบบผังการจัดสินค้าที่เหมาะสมเพื่อรองรับระบบการจัดสินค้าแบบเก็บตามแสงที่นำมาใช้ในศูนย์กระจายสินค้า จะได้ผังออกมา 2 แบบ คือผังแบบกลุ่ม และผังแบบแถว โดยแต่ละแบบแสดงดังแสดงในรูปที่ 3.9 และรูปที่ 3.10 โดยผังที่ทำการออกแบบทั้ง 2 แบบจะมีพื้นที่หลักๆ เหมือนกัน 3 ส่วน คือ บริเวณพักสินค้าที่รับมาจากผู้ผลิต บริเวณพักสินค้ารอส่ง และบริเวณการจัดสินค้า ซึ่งสามารถอธิบายได้ดังนี้

##### 4.1.3.1 บริเวณพักสินค้าที่รับมาจากผู้ผลิต

บริเวณพักสินค้าที่รับมาจากผู้ผลิต (Suppliers) จะคิดขนาดของพื้นที่จากปริมาณยอดส่งสินค้าเฉลี่ยในแต่ละวันของผู้ผลิตสินค้า โดยจะมีค่าเผื่อสำหรับผังแต่ละแบบตามความเหมาะสม ในผังแบบกลุ่มจะจัดให้บริเวณพักสินค้าที่รับมาจากผู้ผลิตอยู่ตรงกลางก่อน ไปด้วยด้านข้างของศูนย์กระจายสินค้า โดยให้มีขนาดกว้าง 6 เมตร ยาว 10 เมตร ในขณะที่ผังแบบแถวจะจัดให้บริเวณพักสินค้าที่รับมาจากผู้ผลิตอยู่ทางด้านขวาของศูนย์กระจายสินค้าหากมองเข้าไปจากประตูเข้า-ออก โดยให้มีขนาดกว้าง 5 เมตร ยาว 12 เมตร

##### 4.1.3.2 บริเวณพักสินค้ารอส่ง

บริเวณพักสินค้ารอส่งจะคิดขนาดของพื้นที่จากปริมาณยอดจัดสินค้าเฉลี่ยต่อวันของศูนย์กระจายสินค้า โดยในผังแบบกลุ่มและแบบแถวจะจัดให้มีบริเวณพักสินค้ารอส่งเป็นสามกลุ่มอยู่บริเวณประตูทางเข้า-ออกเหมือนกัน โดยกลุ่มที่ 1 นับจากทางซ้ายมีขนาดกว้าง 2.50 เมตร ยาว 7.00 เมตร กลุ่มที่ 2 มีขนาดกว้าง 2.50 เมตร ยาว 5.24 เมตร และกลุ่มที่ 3 มีขนาดกว้าง 2.50 เมตร ยาว 7.00 เมตร

##### 4.1.3.3 บริเวณการจัดสินค้า

ผังการจัดสินค้าแบบกลุ่มจัดร้านสาขาออกเป็นกลุ่มทั้งหมด 14 กลุ่ม แต่ละกลุ่มมี 8 ร้านสาขา โดยให้พื้นที่ในการจัดสินค้าของแต่ละกลุ่มมีขนาดกว้าง 3.50 เมตร และยาว 4.00 เมตร วางตะกร้าของแต่ละสาขาในลักษณะเกือบมา โดยแบ่งให้มีช่องว่างระหว่างทางเดินกว้าง 2.00 เมตร และ 2.50 เมตร ผังการจัดสินค้าแบบแถวจัดร้านสาขาออกเป็นแถวทั้งหมด 4 แถว โดยจัดให้ 1 แถวมี 2 ผัง แต่ละแถวห่างกัน 1.5 เมตร แถวที่ 1 นับจากทางซ้ายมี 13 ร้านสาขา แต่ละสาขามีขนาดกว้าง 1.05 เมตร ยาว 8.97 เมตร แถวที่ 2 และ 3 วางชิดกัน โดยมี 14 ร้านสาขา รวมสองแถวมีขนาดกว้าง 2.10 เมตร ยาว 9.66 เมตร แถวที่ 4 5 6 และ 7 วางลักษณะเดียวกับแถวที่ 2 และ 3 แถวที่ 8 วางลักษณะเดียวกับแถวที่ 1

ผังแบบกลุ่มนั้นมีลักษณะการไหลของสินค้าดังแสดงเป็นแผนภาพการไหลดังแสดงในรูปที่ 3.11 และแผนภูมิการไหลดังแสดงในรูปที่ 3.12 ซึ่งสามารถอธิบายขั้นตอนการไหลของสินค้าได้ดังนี้

1. พนักงานรับสินค้ารับสินค้าจากรถบรรทุกมายังบริเวณที่พักสินค้า
2. พนักงานแยกสินค้าจะทำการแยกสินค้าออกเป็นล็อตทั้งหมด 14 ล็อต โดยในแต่ละล็อตจะมีจำนวนสินค้าเท่ากับ 8 ร้าน หรือว่า 1 กลุ่ม
3. พนักงานแยกสินค้าลากสินค้าไปวางให้กับแต่ละแถว เป็นระยะทาง 5 เมตร
4. พนักงานจัดสินค้าในกลุ่มคนที่หนึ่งทำการสแกนบาร์โค้ดเพื่อดูจำนวนสินค้าที่ต้องจัดลงในแต่ละร้าน
5. พนักงานจัดสินค้าคนที่หนึ่งทำการนับสินค้าทั้งหมดที่ต้องจัดในกลุ่มแล้วลากสินค้าให้พนักงานคนที่สอง

6. พนักงานจัดสินค้าคนที่สองทำการจัดสินค้าจนเสร็จทั้งหมดในกลุ่มสำหรับสินค้าชนิดแรกโดยใช้เวลา (ขั้นตอนที่ 4-5 จะทำพร้อมกันกับขั้นตอนที่ 6)
7. เมื่อจัดสินค้าครบทุกชนิดจนเสร็จในกลุ่มของตัวเองแล้วจะทำการลากตะกร้ามายังบริเวณพักสินค้ารอส่ง

ผังแบบแถวนั้นมีลักษณะการไหลของสินค้าดังแสดงเป็นแผนภาพการไหลดังแสดงในรูปที่ 3.13 และแผนภูมิการไหลได้ดังแสดงในรูปที่ 3.14 ซึ่งสามารถอธิบายขั้นตอนการไหลของสินค้าได้ดังนี้

1. สินค้าจะถูกนำเข้ามาพักไว้ที่บริเวณที่พักสินค้า
2. พนักงานแยกสินค้าจะทำการแยกสินค้าออกเป็นล็อตทั้งหมด 4 ล็อต โดยในแต่ละล็อตจะมีจำนวนสินค้าเท่ากับ 28 รัน หรือว่า 1 แถว
3. พนักงานแยกสินค้าลากสินค้าไปวางให้กับแต่ละแถว เป็นระยะทาง 2 เมตร
4. พนักงานจัดสินค้าในแถวคนแรกทำการสแกนบาร์โค้ดเพื่อดูจำนวนสินค้าที่ต้องจัดลงในแต่ละร้าน
5. พนักงานแยกสินค้าและพนักงานจัดสินค้าคนที่หนึ่งทำการนับสินค้าทั้งหมดที่ต้องจัดในแถว
6. พนักงานจัดสินค้าคนที่หนึ่งและคนที่สองทำการจัดสินค้าลงในตะกร้าตามจำนวนที่ขึ้นจนเสร็จในฝั่งซ้ายและฝั่งขวา
7. พนักงานจัดสินค้าคนที่สองทำการส่งต่อให้พนักงานจัดสินค้าคนที่สามและคนที่สี่
8. พนักงานจัดสินค้าคนที่สามและคนที่สี่ทำการจัดสินค้าจนเสร็จทั้งหมดสำหรับสินค้าชนิดแรก (ขั้นตอนที่ 6-7 จะทำพร้อมกันกับขั้นตอนที่ 8)
9. เมื่อจัดเสร็จในแถวของตัวเองแล้วจะทำการลากตะกร้าทั้งแถวมายังบริเวณพักสินค้ารอส่ง

จากการวิเคราะห์ผังการจัดสินค้าทั้งสองแบบพบว่าผังการจัดสินค้าแบบแถวมีความเหมาะสมต่อระบบการจัดสินค้าในปัจจุบันมากกว่าผังการจัดสินค้าแบบกลุ่ม เนื่องจากผ่านเกณฑ์ในการวิเคราะห์ทุกด้าน ดังนี้ ด้านค่าใช้จ่ายพบว่าผังการจัดสินค้าแบบแถวมีค่าใช้จ่ายด้านอุปกรณ์ การติดตั้งและการขนส่ง โดยรวมเท่ากับ 3,863,835 บาท ในขณะที่ผังการจัดสินค้าแบบกลุ่มมีค่าใช้จ่ายเท่ากับ 4,488,196 บาท จึงสรุปว่าผังการจัดสินค้าแบบแถวมีค่าใช้จ่ายถูกกว่าผังการจัดสินค้าแบบกลุ่มดังแสดงในตารางที่ 3.3 และจากการเปรียบเทียบข้อดีและข้อจำกัดพบว่าผังการจัดสินค้าแบบแถวมีข้อดีมากกว่าผังการจัดสินค้าแบบกลุ่มในหลาย ๆ ด้าน ดังตารางที่ 4.2 ดังนี้

ตารางที่ 4.2 ผลการวิเคราะห์ความเหมาะสมระหว่างผังการจัดสินค้าแบบกลุ่มและแบบแถว

เกณฑ์ในการพิจารณา	ผังการจัดสินค้าแบบกลุ่ม	ผังการจัดสินค้าแบบแถว
ค่าใช้จ่ายทั้งหมดในการติดตั้งอุปกรณ์	แพงกว่า	ถูกกว่า
ความยืดหยุ่นต่อการขยายตัวของปริมาณการจัดสินค้าและยอดการจัดสินค้า	ไม่มีความยืดหยุ่น	มีความยืดหยุ่น
การไหลของสินค้า	ไม่มีความเป็นระเบียบ	มีความเป็นระเบียบ
เวลาในการจัดสินค้า	สามารถจัดสินค้าเสร็จในรอบการจัดสินค้า คือ 2 ชั่วโมง	สามารถจัดสินค้าเสร็จในรอบการจัดสินค้า คือ 2 ชั่วโมง

#### 4.1.4 สรุปผลการศึกษาความเป็นไปได้ด้านเทคนิควิศวกรรม

ผลการศึกษาพบว่าการนำระบบการจัดสินค้าแบบเก็บตามแสงมาใช้ในศูนย์กระจายสินค้าควบคุมอุณหภูมิ มีความเป็นไปได้ด้านเทคนิควิศวกรรม เนื่องจากระบบเก็บตามแสงมีคุณสมบัติเหมาะสมต่อลักษณะสินค้าและการปฏิบัติงานในปัจจุบัน เพราะทำให้พนักงานมีความเร็วในการจัดสินค้าเพิ่มมากขึ้น 60 เปอร์เซ็นต์ อัตราความผิดพลาดในการจัดสินค้าลดลง 72 เปอร์เซ็นต์ และทำให้มีจำนวนพนักงานที่เกี่ยวข้องกับระบบการจัดสินค้าลดลง 40 เปอร์เซ็นต์ด้วยจากเดิม 55 คน ลดเหลือ 33 คน

ในด้านความเหมาะสมของบริษัทผู้ผลิตอุปกรณ์สำหรับระบบการจัดสินค้าแบบเก็บตามแสง พบว่าอุปกรณ์ของบริษัท อาโออิ มีความเป็นไปได้ในการนำมาใช้กับระบบการจัดสินค้าแบบเก็บตามแสงมากกว่าอุปกรณ์ของบริษัท เอทีอป เนื่องจากมีความยืดหยุ่นต่อการเปลี่ยนแปลง มีความคงทนของอุปกรณ์ มีความหลากหลายของอุปกรณ์ มีการดูแลรักษาหลังการติดตั้ง และมีการบริการหลังการขายที่ดี ผ่านเกณฑ์ในการวิเคราะห์ทุกข้อ

ในการออกแบบผังการจัดสินค้าที่เหมาะสมเพื่อรองรับระบบการจัดสินค้าแบบเก็บตามแสงที่นำมาใช้ในศูนย์กระจายสินค้าพบว่าผังการจัดสินค้าแบบแถวมีความเป็นไปได้ที่จะนำมาใช้กับระบบการจัดสินค้าแบบเก็บตามแสงมากกว่าผังการจัดสินค้าแบบกลุ่ม เพราะมีค่าใช้จ่ายโดยรวมเท่ากับ 3,863,835 บาท ซึ่งถูกกว่าค่าใช้จ่ายของผังการจัดสินค้าแบบกลุ่มที่มีค่าใช้จ่ายโดยรวมเท่ากับ 4,488,196 บาท มีความยืดหยุ่นต่อการขยายตัวของปริมาณการจัดสินค้าและยอดการจัดสินค้ามากกว่า และมีการไหลของสินค้าที่เป็นระเบียบมากกว่า โดยทำการออกแบบผังการจัดสินค้าภายในพื้นที่ของศูนย์กระจายสินค้าที่มีขนาดกว้าง 22.00 เมตร ยาว 32.40 เมตร ออกแบบได้เป็น 4 แถว ครอบคลุมร้านสาขา 110 สาขา ใช้ดวงไฟทั้งหมด 110 ดวง เครื่องสแกนบาร์โค้ดทั้งหมด 4 เครื่อง

#### 4.2 ผลการศึกษาความเป็นไปได้ด้านการเงิน

การศึกษาความเป็นไปได้ด้านการเงินเป็นขั้นตอนที่สำคัญมากต่อการตัดสินใจลงทุนในระยะยาว เนื่องจากเป็นตัวตัดสินใจว่าโครงการจะสามารถดำเนินต่อไปได้หรือไม่ ซึ่งการศึกษาความเป็นไปได้ด้านการเงินจะเป็นการสำรวจผลของกระแสเงินสดที่ได้ประมาณไว้ตลอดอายุของโครงการ ซึ่งผู้วิจัยได้ประมาณไว้ที่ 5 ปี หรือ 60 เดือน ในกระแสเงินสด จะแสดงเงินลงทุนทั้งหมดในการนำระบบเก็บตามแสง (Put to Light) มาใช้ ซึ่งเป็นเงินลงทุนเบื้องต้นที่ได้จากการศึกษาในบทที่ 3 คือ 3,863,835 บาท มารวมกับค่าใช้จ่ายในการบำรุงรักษาคิดที่ 10% ต่อเดือนเท่ากันทุกเดือน ดังนั้นเงินลงทุนเริ่มต้นในกระแสเงินสดจะเท่ากับ 4,443,410 บาท ค่าใช้จ่ายในแต่ละเดือนจะแยกเป็นค่าใช้จ่ายในการจัดสินค้าด้วยระบบกระดาษ และระบบการจัดสินค้าแบบเก็บตามแสง โดยค่าใช้จ่ายในการจัดสินค้าด้วยระบบกระดาษจะคิดจากค่ากระดาษ และค่าจ้างพนักงาน ซึ่งเงินลงทุนเริ่มต้นในการจัดสินค้าด้วยระบบกระดาษ คือ 397,020 บาท รายรับในแต่ละเดือนจะแทนด้วยค่าใช้จ่ายที่สามารถประหยัดได้หากนำระบบเก็บตามแสงมาใช้ต่อเดือน กระแสเงินสดแสดงในตารางที่ 4.3 โดยการศึกษาความเป็นไปได้ด้านการเงินมีตัววัดทางการเงิน 2 ค่า ดังนี้ คือ ระยะเวลาคืนทุนและมูลค่าปัจจุบันสุทธิ

##### 4.2.1 ระยะเวลาคืนทุน

จากการวิเคราะห์ระยะเวลาในการคืนทุนดังตารางที่ 4.3 พบว่าโครงการนี้มีระยะเวลาในการคืนทุน 2.08 ปี น้อยกว่าระยะเวลาที่กำหนดไว้ คือ 3 ปี แสดงว่าโครงการนี้มีความคุ้มค่าในการลงทุน

#### 4.2.2 มูลค่าปัจจุบันสุทธิ

จากการวิเคราะห์มูลค่าปัจจุบันสุทธิดังตารางที่ 4.3 โดยวิเคราะห์จากอัตราดอกเบี้ยเงินกู้สำหรับผู้ซื้อทั่วไปที่ 6% ([www.bot.or.th](http://www.bot.or.th)) พบว่าโครงการนี้มี NPV เท่ากับ 6,493,989 บาท ซึ่งมีค่ามากกว่าศูนย์ แสดงว่าโครงการนี้มีความคุ้มค่าในการลงทุน

#### 4.2.3 สรุปผลการศึกษาความเป็นไปได้ด้านการเงิน

ผลการศึกษาพบว่าโครงการนำระบบการจัดสินค้าแบบเก็บตามแสงมาใช้ในศูนย์กระจายสินค้าควบคุมอุณหภูมิมีความเป็นไปได้ด้านการเงิน เนื่องจากผ่านเกณฑ์ในการตัดสินใจด้านการเงินทุกข้อ คือ มีระยะเวลาคืนทุนอยู่ที่ 2.08 ปี น้อยกว่าระยะเวลาที่ทางบริษัท เอบีซี จำกัด กำหนดไว้คือ 3 ปี มีมูลค่าปัจจุบันสุทธิเท่ากับ 6,493,989 บาท ซึ่งมากกว่าศูนย์ ผลการวิเคราะห์ด้านการเงินแสดงได้ดังตารางที่ 4.3



ตารางที่ 4.3 กระแสเงินสด การวิเคราะห์ระยะเวลาคืนทุนและมูลค่าปัจจุบันสุทธิ

เงินลงทุนทั้งหมด		4,443,410 บาท													
ระยะเวลาคืนทุน (PB)		25 เดือน													
มูลค่าปัจจุบันสุทธิ (NPV)		6,493,989 บาท													
จำนวนสาขาที่ส่ง/วัน	สาขา	289	292	294	297	299	302	304	307	309	312	314	317	319	
ภาระงาน/วัน	usc	0	1	2	3	4	5	6	7	8	9	10	11	12	
<b>รวมการจัดสินค้าแบบกระจาย</b>															
จำนวนคน		5	6	6	6	6	6	6	6	6	6	6	6	6	6
1. รับสินค้าจากผู้ผลิต	คน	28	29	29	29	30	30	30	30	31	31	31	31	31	31
2. จัดสินค้าแต่ละสาขา	คน	13	14	14	14	14	14	14	14	14	15	15	15	15	15
3. แยกสินค้าและส่งสินค้าในแต่ละสาขา	คน	9	10	10	10	10	10	10	10	10	10	10	10	10	10
4. ส่งสินค้าออกไปยังรถขนส่ง	คน														
ค่าจ้าง															
1. รับสินค้าจากผู้ผลิต	บาท	32,500	39,000	39,000	39,000	39,000	39,000	39,000	39,000	39,000	39,000	39,000	39,000	39,000	39,000
2. จัดสินค้าแต่ละสาขา	บาท	182,000	188,500	188,500	188,500	195,000	195,000	195,000	195,000	201,500	201,500	201,500	201,500	208,000	208,000
3. แยกสินค้าและส่งสินค้าในแต่ละสาขา	บาท	84,500	91,000	91,000	91,000	91,000	91,000	91,000	91,000	91,000	91,000	91,000	91,000	97,500	97,500
4. ส่งสินค้าออกไปยังรถขนส่ง	บาท	58,500	65,000	65,000	65,000	65,000	65,000	65,000	65,000	65,000	65,000	65,000	65,000	65,000	65,000
ค่ากระดาษ	บาท	39,520	39,520	39,520	39,520	39,520	39,520	39,520	39,520	39,520	39,520	39,520	39,520	39,520	39,520
รวมค่าใช้จ่ายตลอดเดือน	บาท	397,020	423,020	423,020	423,020	429,520	429,520	429,520	429,520	436,020	442,520	442,520	442,520	449,020	449,020
<b>รวมการจัดสินค้าแบบเก็บตามแสง</b>															
จำนวนคน		5	6	6	6	6	6	6	6	6	6	6	6	6	6
1. รับสินค้าจากผู้ผลิต	คน	17	18	18	19	19	19	19	19	19	19	20	20	20	20
2. จัดสินค้าแต่ละสาขา	คน	2	3	3	3	3	3	3	3	3	3	3	3	3	3
3. แยกสินค้าและส่งสินค้าในแต่ละสาขา	คน	9	10	10	10	10	10	10	10	10	10	10	10	10	10
4. ส่งสินค้าออกไปยังรถขนส่ง	คน														
ค่าจ้าง															
1. รับสินค้าจากผู้ผลิต	บาท	32,500	39,000	39,000	39,000	39,000	39,000	39,000	39,000	39,000	39,000	39,000	39,000	39,000	39,000
2. จัดสินค้าแต่ละสาขา	บาท	110,500	117,000	117,000	123,500	123,500	123,500	123,500	123,500	123,500	123,500	123,500	123,500	130,000	130,000
3. แยกสินค้าและส่งสินค้าในแต่ละสาขา	บาท	13,000	19,500	19,500	19,500	19,500	19,500	19,500	19,500	19,500	19,500	19,500	19,500	19,500	19,500
4. ส่งสินค้าออกไปยังรถขนส่ง	บาท	58,500	65,000	65,000	65,000	65,000	65,000	65,000	65,000	65,000	65,000	65,000	65,000	65,000	65,000
ค่าใช้จ่ามนในการบำรุงรักษาและอื่นๆ	บาท	5,537	5,537	5,537	5,537	5,537	5,537	5,537	5,537	5,537	5,537	5,537	5,537	5,537	5,537
รวมค่าใช้จ่ายตลอดเดือน	บาท	220,037	246,037	246,037	252,537	252,537	252,537	252,537	252,537	252,537	252,537	252,537	252,537	259,037	259,037
จำนวนเงินที่ไม่รวมค่าได้	บาท	176,983	176,983	176,983	170,483	176,983	176,983	176,983	176,983	183,483	189,983	183,483	183,483	189,983	189,983
จำนวนเงินลงทุน	บาท														
กระแสเงินสดสุทธิ	บาท														
กระแสเงินสดสุทธิสะสม	บาท														
จำนวนเงินที่ส่ง/วัน		0	1	2	3	4	5	6	7	8	9	10	11	12	
ภาระงาน/วัน	usc														

ตารางที่ 4.3 กระแสเงินสด การวิเคราะห์ระยะเวลาและมูลค่าปัจจุบันสุทธิ (ต่อ)

จำนวนเงิน	322	324	327	329	332	334	337	339	342	344	347	349
จำนวนสาขาที่ส่ง/รับ	225,238	226,989	228,740	230,492	232,243	233,995	235,746	237,498	239,249	241,001	242,752	244,504
ประเภท	usc											
<b>รวมการซื้อคืนตั๋วแบบกระดาษ</b>												
<b>จำนวนคน</b>	13	14	15	16	17	18	19	20	21	22	23	24
1. รับเงินจากผู้ถือ	6	6	6	6	6	6	6	6	6	6	6	7
2. จัดคืนตั๋วกระดาษ	32	32	32	33	33	33	33	33	34	34	34	34
3. แยกคืนตั๋วและส่งคืนตั๋วไปแต่ละสาขา	15	15	15	15	15	16	16	16	16	16	16	16
4. ส่งคืนตั๋วออกไปยังรถยนต์	11	11	11	11	11	11	11	11	11	11	11	11
<b>ค่าจ้าง</b>												
1. รับเงินจากผู้ถือ	39,000	39,000	39,000	39,000	39,000	39,000	39,000	39,000	39,000	39,000	39,000	45,500
2. จัดคืนตั๋วกระดาษ	208,000	208,000	208,000	214,500	214,500	214,500	214,500	214,500	221,000	221,000	221,000	221,000
3. แยกคืนตั๋วและส่งคืนตั๋วไปแต่ละสาขา	97,500	97,500	97,500	97,500	97,500	104,000	104,000	104,000	104,000	104,000	104,000	104,000
4. ส่งคืนตั๋วออกไปยังรถยนต์	71,500	71,500	71,500	71,500	71,500	71,500	71,500	71,500	71,500	71,500	71,500	71,500
<b>ค่ากระดาษ</b>	39,520	39,520	39,520	39,520	39,520	39,520	39,520	39,520	39,520	39,520	39,520	39,520
<b>รวมค่าใช้จ่ายต่อเดือน</b>	455,520	455,520	455,520	462,020	462,020	468,520	468,520	468,520	475,020	475,020	475,020	481,520
<b>รวมการซื้อคืนตั๋วแบบเก็บตามแสง</b>												
<b>จำนวนคน</b>	6	6	6	6	6	6	6	6	6	6	6	7
1. รับเงินจากผู้ถือ	20	20	20	21	21	21	21	21	21	21	22	22
2. จัดคืนตั๋วกระดาษ	3	3	3	3	3	3	3	3	3	3	3	3
3. แยกคืนตั๋วและส่งคืนตั๋วไปแต่ละสาขา	11	11	11	11	11	11	11	11	11	11	11	11
4. ส่งคืนตั๋วออกไปยังรถยนต์												
<b>ค่าจ้าง</b>												
1. รับเงินจากผู้ถือ	39,000	39,000	39,000	39,000	39,000	39,000	39,000	39,000	39,000	39,000	39,000	45,500
2. จัดคืนตั๋วกระดาษ	130,000	130,000	130,000	136,500	136,500	136,500	136,500	136,500	136,500	136,500	143,000	143,000
3. แยกคืนตั๋วและส่งคืนตั๋วไปแต่ละสาขา	19,500	19,500	19,500	19,500	19,500	19,500	19,500	19,500	19,500	19,500	19,500	19,500
4. ส่งคืนตั๋วออกไปยังรถยนต์	71,500	71,500	71,500	71,500	71,500	71,500	71,500	71,500	71,500	71,500	71,500	71,500
<b>ค่าใช้จ่ายในการบำรุงรักษาและอื่นๆ</b>	5,537	5,537	5,537	5,537	5,537	5,537	5,537	5,537	5,537	5,537	5,537	5,537
<b>รวมค่าใช้จ่ายต่อเดือน</b>	265,537	265,537	265,537	272,037	272,037	272,037	272,037	272,037	272,037	272,037	278,537	285,037
<b>จำนวนเงินที่ประเมินได้</b>	189,983	189,983	189,983	189,983	189,983	196,483	196,483	196,483	202,983	202,983	194,316	196,483
<b>เงินลงทุน</b>	-4,443,410	-4,443,410	-4,443,410	-4,443,410	-4,443,410	-4,443,410	-4,443,410	-4,443,410	-4,443,410	-4,443,410	-4,443,410	-4,443,410
<b>กระแสเงินสดสุทธิ</b>	189,983	189,983	189,983	189,983	189,983	196,483	196,483	196,483	202,983	202,983	2,331,792	196,483
<b>กระแสเงินสดสุทธิสะสม</b>	-4,443,410	-2,007,350	-1,831,062	-1,655,651	-1,481,113	-1,307,443	-950,895	-773,951	-592,062	-411,078	-236,762	-63,313
<b>เดือนที่</b>	13	14	15	16	17	18	19	20	21	22	23	24

ตารางที่ 4.3 กระแสเงินสด การวิเคราะห์ระยะเวลาและมูลค่าปัจจุบันสุทธิ (ต่อ)

จำนวนคน	จำนวนสาขาที่ส่ง/รับ	สาขา	352	354	357	359	362	364	367	369	372	374	377	379
จำนวนคน	จำนวนสาขาที่ส่ง/รับ	usc	246,255	248,007	249,758	251,509	253,261	255,012	256,764	258,515	260,267	262,018	263,770	265,521
เดือนที่	เดือนที่		25	26	27	28	29	30	31	32	33	34	35	36
<b>ระบบการจัดสินค้าแบบกระจาย</b>														
1. รับสินค้าจากผู้ผลิต	คน		7	7	7	7	7	7	7	7	7	7	7	7
2. จัดสินค้าแต่ละสาขา	คน		35	35	35	35	36	36	36	36	37	37	37	37
3. แยกสินค้าและส่งคืนค่าให้แต่ละสาขา	คน		16	16	17	17	17	17	17	17	17	17	17	18
4. ส่งคืนค่าออกไปยังรถขนส่ง	คน		11	12	12	12	12	12	12	12	12	12	12	12
ค่าจ้าง														
1. รับสินค้าจากผู้ผลิต	บาท		45,500	45,500	45,500	45,500	45,500	45,500	45,500	45,500	45,500	45,500	45,500	45,500
2. จัดสินค้าแต่ละสาขา	บาท		227,500	227,500	227,500	227,500	234,000	234,000	234,000	234,000	240,500	240,500	240,500	240,500
3. แยกสินค้าและส่งคืนค่าให้แต่ละสาขา	บาท		104,000	104,000	110,500	110,500	110,500	110,500	110,500	110,500	110,500	110,500	110,500	117,000
4. ส่งคืนค่าออกไปยังรถขนส่ง	บาท		71,500	78,000	78,000	78,000	78,000	78,000	78,000	78,000	78,000	78,000	78,000	78,000
ค่ากระดาษ	บาท		39,520	39,520	39,520	39,520	39,520	39,520	39,520	39,520	39,520	39,520	39,520	39,520
รวมค่าใช้จ่ามนอกลูก	บาท		488,020	494,520	501,020	507,520	507,520	507,520	507,520	507,520	514,020	514,020	514,020	520,520
<b>ระบบการจัดสินค้าแบบเก็บตามแสง</b>														
1. รับสินค้าจากผู้ผลิต	คน		7	7	7	7	7	7	7	7	7	7	7	7
2. จัดสินค้าแต่ละสาขา	คน		22	22	22	22	22	23	23	23	23	23	23	24
3. แยกสินค้าและส่งคืนค่าให้แต่ละสาขา	คน		3	3	3	3	3	3	3	3	3	3	3	3
4. ส่งคืนค่าออกไปยังรถขนส่ง	คน		11	12	12	12	12	12	12	12	12	12	12	12
ค่าจ้าง														
1. รับสินค้าจากผู้ผลิต	บาท		45,500	45,500	45,500	45,500	45,500	45,500	45,500	45,500	45,500	45,500	45,500	45,500
2. จัดสินค้าแต่ละสาขา	บาท		143,000	143,000	143,000	143,000	143,000	149,500	149,500	149,500	149,500	149,500	149,500	156,000
3. แยกสินค้าและส่งคืนค่าให้แต่ละสาขา	บาท		19,500	19,500	19,500	19,500	19,500	19,500	19,500	19,500	19,500	19,500	19,500	19,500
4. ส่งคืนค่าออกไปยังรถขนส่ง	บาท		71,500	78,000	78,000	78,000	78,000	78,000	78,000	78,000	78,000	78,000	78,000	78,000
ค่าใช้จ่ามนอกลูก	บาท		5,537	5,537	5,537	5,537	5,537	5,537	5,537	5,537	5,537	5,537	5,537	5,537
รวมค่าใช้จ่ามนอกลูก	บาท		285,037	291,537	291,537	291,537	291,537	298,037	298,037	298,037	298,037	298,037	298,037	304,537
<b>จำนวนเงินที่ประหยัดได้</b>														
เงินลงทุน	บาท		-4,443,410	202,983	209,483	209,483	215,983	209,483	209,483	209,483	215,983	215,983	215,983	215,983
กระแสเงินสดสุทธิ	บาท		-4,443,410	202,983	209,483	209,483	215,983	209,483	209,483	209,483	215,983	215,983	215,983	215,983
กระแสเงินสดสุทธิสะสม	บาท		-4,443,410	114,983	292,392	474,571	655,844	841,811	1,021,285	1,199,865	1,377,557	1,559,851	1,741,239	1,921,723
เดือนที่			25	26	27	28	29	30	31	32	33	34	35	36

ตารางที่ 4.3 กระแสเงินสด การวิเคราะห์ระยะเวลาที่ทุนและมูลค่าปัจจุบันสุทธิ (ต่อ)

จำนวนสาขาที่ส่ง/รับ	382	384	387	389	392	394	397	399	402	404	407	409
จำนวนสาขา/ปี	267,273	269,024	270,775	272,527	274,278	276,030	277,781	279,533	281,284	283,036	284,787	286,539
สาขา	usc											
<b>ระบบการจัดสินค้าแบบกระจาย</b>												
จำนวนคน	37	38	39	40	41	42	43	44	45	46	47	48
1. รับสินค้าจากผู้ผลิต	7	7	7	7	7	7	7	7	7	7	7	8
2. จัดสินค้าต่อสาขา	38	38	38	38	39	39	39	39	40	40	40	40
3. แยกสินค้าและส่งคืนสินค้าในแต่ละสาขา	18	18	18	18	18	18	18	18	19	19	19	19
4. ส่งคืนค้าออกไปยังรถยนต์	12	12	13	13	13	13	13	13	13	13	13	13
ค่าใช้จ่าย												
1. รับสินค้าจากผู้ผลิต	45,500	45,500	45,500	45,500	45,500	45,500	45,500	45,500	45,500	45,500	45,500	52,000
2. จัดสินค้าต่อสาขา	247,000	247,000	247,000	247,000	253,500	253,500	253,500	253,500	260,000	260,000	260,000	260,000
3. แยกสินค้าและส่งคืนสินค้าในแต่ละสาขา	117,000	117,000	117,000	117,000	117,000	117,000	117,000	117,000	123,500	123,500	123,500	123,500
4. ส่งคืนค้าออกไปยังรถยนต์	78,000	78,000	84,500	84,500	84,500	84,500	84,500	84,500	84,500	84,500	84,500	84,500
ค่ากระดาษ	39,520	39,520	39,520	39,520	39,520	39,520	39,520	39,520	39,520	39,520	39,520	39,520
รวมค่าใช้จ่ายต่อเดือน	527,020	527,020	533,520	533,520	540,020	540,020	540,020	540,020	553,020	553,020	559,520	559,520
<b>ระบบการจัดสินค้าแบบเก็บตามแสง</b>												
จำนวนคน	7	7	7	7	7	7	7	7	7	7	7	8
1. รับสินค้าจากผู้ผลิต	24	24	24	24	24	24	24	25	25	25	25	25
2. จัดสินค้าต่อสาขา	3	3	3	3	3	3	3	3	3	3	3	3
3. แยกสินค้าและส่งคืนสินค้าในแต่ละสาขา	12	12	13	13	13	13	13	13	13	13	13	13
ค่าใช้จ่าย												
1. รับสินค้าจากผู้ผลิต	45,500	45,500	45,500	45,500	45,500	45,500	45,500	45,500	45,500	45,500	45,500	52,000
2. จัดสินค้าต่อสาขา	156,000	156,000	156,000	156,000	156,000	156,000	162,500	162,500	162,500	162,500	162,500	162,500
3. แยกสินค้าและส่งคืนสินค้าในแต่ละสาขา	19,500	19,500	19,500	19,500	19,500	19,500	19,500	19,500	19,500	19,500	19,500	19,500
4. ส่งคืนค้าออกไปยังรถยนต์	78,000	78,000	84,500	84,500	84,500	84,500	84,500	84,500	84,500	84,500	84,500	84,500
ค่าใช้จ่ายในการบำรุงรักษาและอื่นๆ	5,537	5,537	5,537	5,537	5,537	5,537	5,537	5,537	5,537	5,537	5,537	5,537
รวมค่าใช้จ่ายต่อเดือน	304,537	304,537	311,037	311,037	311,037	311,037	317,537	317,537	317,537	317,537	324,037	324,037
<b>จำนวนเงินที่ประหยัดได้</b>												
เงินลงทุน	-4,443,410	222,483	222,483	222,483	228,983	228,983	222,483	222,483	235,483	235,483	235,483	235,483
กระแสเงินสดสุทธิ	-4,443,410	222,483	222,483	222,483	228,983	228,983	222,483	222,483	235,483	235,483	235,483	235,483
กระแสเงินสดสุทธิสะสม	-4,443,410	2,285,381	2,468,537	2,650,781	2,832,118	3,017,825	3,202,608	3,381,253	3,559,008	3,746,214	3,932,489	4,117,837
เดือนที่	37	38	39	40	41	42	43	44	45	46	47	48

ตารางที่ 4.3 กระแสเงินสด การวิเคราะห์ระยะเวลาที่หมุนและมูลค่าปัจจุบันสุทธิ (ต่อ)

จำนวนปีที่ส่ง/รับ	412	414	417	419	422	424	427	429	432	434	437	439
จำนวนปีที่ส่ง/รับ	289,290	290,042	291,793	293,544	295,296	297,047	298,799	300,550	302,302	304,053	305,805	307,556
จำนวนปีที่ส่ง/รับ	49	50	51	52	53	54	55	56	57	58	59	60
<b>รวมการวัดสินค้าแบบกระดาษ</b>												
<b>จำนวนคน</b>												
1. รับสินค้าจากผู้ผลิต	8	8	8	8	8	8	8	8	8	8	8	8
2. จัดสินค้าส่งสาขา	41	41	41	41	42	42	42	42	42	43	43	43
3. แยกสินค้าและส่งคืนคืนค่าให้แก่สาขา	19	19	19	19	20	20	20	20	20	20	20	20
4. ส่งคืนค่าออกไปยังรถยนต์	13	13	13	14	14	14	14	14	14	14	14	14
<b>ค่าใช้จ่าย</b>												
1. รับสินค้าจากผู้ผลิต	52,000	52,000	52,000	52,000	52,000	52,000	52,000	52,000	52,000	52,000	52,000	52,000
2. จัดสินค้าส่งสาขา	266,500	266,500	266,500	266,500	273,000	273,000	273,000	273,000	273,000	279,500	279,500	279,500
3. แยกสินค้าและส่งคืนคืนค่าให้แก่สาขา	123,500	123,500	123,500	123,500	130,000	130,000	130,000	130,000	130,000	130,000	130,000	130,000
4. ส่งคืนค่าออกไปยังรถยนต์	84,500	84,500	84,500	91,000	91,000	91,000	91,000	91,000	91,000	91,000	91,000	91,000
<b>ค่ากระดาษ</b>	39,520	39,520	39,520	39,520	39,520	39,520	39,520	39,520	39,520	39,520	39,520	39,520
<b>รวมค่าใช้จ่ยรวมต่อเดือน</b>	<b>566,020</b>	<b>566,020</b>	<b>566,020</b>	<b>572,520</b>	<b>579,020</b>	<b>585,520</b>	<b>585,520</b>	<b>585,520</b>	<b>585,520</b>	<b>592,020</b>	<b>592,020</b>	<b>592,020</b>
<b>รวมการวัดสินค้าแบบเก็บตามแสง</b>												
<b>จำนวนคน</b>												
1. รับสินค้าจากผู้ผลิต	8	8	8	8	8	8	8	8	8	8	8	8
2. จัดสินค้าส่งสาขา	26	26	26	26	26	26	26	27	27	27	27	27
3. แยกสินค้าและส่งคืนคืนค่าให้แก่สาขา	3	3	3	3	3	3	3	3	3	4	4	4
4. ส่งคืนค่าออกไปยังรถยนต์	13	13	13	14	14	14	14	14	14	14	14	14
<b>ค่าใช้จ่าย</b>												
1. รับสินค้าจากผู้ผลิต	52,000	52,000	52,000	52,000	52,000	52,000	52,000	52,000	52,000	52,000	52,000	52,000
2. จัดสินค้าส่งสาขา	169,000	169,000	169,000	169,000	169,000	169,000	169,000	175,500	175,500	175,500	175,500	175,500
3. แยกสินค้าและส่งคืนคืนค่าให้แก่สาขา	19,500	19,500	19,500	19,500	19,500	19,500	19,500	19,500	19,500	26,000	26,000	26,000
4. ส่งคืนค่าออกไปยังรถยนต์	84,500	84,500	84,500	91,000	91,000	91,000	91,000	91,000	91,000	91,000	91,000	91,000
<b>ค่าใช้จ่ยรวมในการบำรุงรักษาและอื่นๆ</b>	5,537	5,537	5,537	5,537	5,537	5,537	5,537	5,537	5,537	5,537	5,537	5,537
<b>รวมค่าใช้จ่ยรวมต่อเดือน</b>	<b>330,537</b>	<b>330,537</b>	<b>330,537</b>	<b>337,037</b>	<b>337,037</b>	<b>337,037</b>	<b>337,037</b>	<b>343,537</b>	<b>343,537</b>	<b>350,037</b>	<b>350,037</b>	<b>350,037</b>
<b>จำนวนเงินที่ประหยัดได้</b>												<b>240,358</b>
<b>เงินลงทุน</b>	<b>4,443,410</b>	<b>235,483</b>	<b>235,483</b>	<b>235,483</b>	<b>241,983</b>	<b>248,483</b>	<b>248,483</b>	<b>241,983</b>	<b>241,983</b>	<b>241,983</b>	<b>241,983</b>	<b>241,983</b>
<b>กระแสเงินสดสุทธิ</b>	<b>-4,443,410</b>	<b>235,483</b>	<b>235,483</b>	<b>235,483</b>	<b>241,983</b>	<b>248,483</b>	<b>248,483</b>	<b>241,983</b>	<b>241,983</b>	<b>241,983</b>	<b>241,983</b>	<b>241,983</b>
<b>กระแสเงินสดสุทธิสะสม</b>	<b>-4,443,410</b>	<b>4,485,771</b>	<b>4,669,367</b>	<b>4,850,053</b>	<b>5,030,836</b>	<b>5,215,685</b>	<b>5,404,555</b>	<b>5,592,485</b>	<b>5,774,589</b>	<b>5,955,787</b>	<b>6,136,083</b>	<b>6,315,482</b>
<b>จำนวนเงินที่ประหยัดได้</b>												
<b>เงินลงทุน</b>	<b>49</b>	<b>50</b>	<b>51</b>	<b>52</b>	<b>53</b>	<b>54</b>	<b>55</b>	<b>56</b>	<b>57</b>	<b>58</b>	<b>59</b>	<b>60</b>

### 4.3 ผลการวิเคราะห์ความไวต่อการเปลี่ยนแปลง

การวิเคราะห์ความไวต่อการเปลี่ยนแปลง เป็นการวิเคราะห์เพื่อดูแนวโน้มว่า ตัวแปรใดที่เราควรให้ความสำคัญมากที่สุดเพราะตัวแปรนั้นจะไปมีผลกระทบต่อตัววัดทางการเงินมากที่สุดซึ่งก็จะส่งผลไปถึงความเป็นไปได้ของโครงการด้วย โดยตัวแปรที่ทำการวิเคราะห์มีทั้งหมด 3 ตัว คือ

1. เงินลงทุนในการนำระบบมาใช้ (Investment Term)
2. อัตราการเจริญเติบโตของร้านสะดวกซื้อแต่ละสาขา (Store Growth Term)
3. ความเร็วในการจัดสินค้า (Speed Term)

ในการวิเคราะห์จะให้มีการเปลี่ยนแปลงของตัวแปรทีละหนึ่งตัวแปร โดยให้มีการเปลี่ยนแปลงของตัวแปรทุกตัวอยู่ที่  $\pm 5\%$  ของค่าตัวแปรเริ่มต้น ผลการวิเคราะห์ดังแสดงในตารางที่ 4.4 และสามารถเขียนเป็นกราฟได้ดังแสดงในรูปที่ 4.1 และรูปที่ 4.2

จากรูปที่ 4.1 และรูปที่ 4.2 จะเห็นได้จากความชันของกราฟว่า ตัวแปรอัตราการเจริญเติบโตของร้านสะดวกซื้อแต่ละสาขา (Store Growth Term) มีความชันน้อยมากซึ่งหมายความว่าผลกระทบต่อโครงการน้อยมาก ไม่ว่าจะเปลี่ยนแปลงอย่างไรก็ไม่ทำให้มูลค่าปัจจุบันสุทธิและ ระยะเวลาคืนทุนเปลี่ยนแปลง แต่ในส่วนของตัวแปรความเร็วในการจัดสินค้า (Speed Term) และเงินลงทุนในการนำระบบมาใช้ (Investment Term) มีความชันมากซึ่งหมายความว่าผลกระทบต่อโครงการมาก หากมีการเปลี่ยนแปลงค่าของตัวแปรเพียงเล็กน้อยก็ทำให้มูลค่าปัจจุบันสุทธิ ระยะเวลาคืนทุนและอัตราผลตอบแทนจากการลงทุนเปลี่ยนแปลง ไปมาก ดังนั้นจึงต้องให้ความสำคัญกับตัวแปรเงินลงทุนในการนำระบบมาใช้ และความเร็วในการจัดสินค้ามากเป็นพิเศษ

เหตุผลที่ตัวแปรอัตราการเจริญเติบโตของร้านสะดวกซื้อแต่ละสาขาส่งผลกระทบต่อโครงการน้อยมากเมื่อเทียบกับอีกสองตัวแปรเนื่องจากตัวแปรนี้จะทำให้ค่าของปริมาณงานเปลี่ยนแปลงและจะส่งผลไปถึงจำนวนคน แต่ปริมาณงานของแต่ละคนในหน้าที่รับสินค้าจากผู้ผลิตจัดสินค้าแต่ละสาขา แยกและส่งสินค้าให้แต่ละสาขา และส่งสินค้าออกไปยังพาหนะที่ทำได้ในหนึ่งชั่วโมงนั้นมีค่าสูง ดังนั้นค่าของปริมาณงานที่เปลี่ยนแปลงจากตัวแปรอัตราการเจริญเติบโตของร้านสะดวกซื้อแต่ละสาขาจึงมิได้ทำให้จำนวนคนเปลี่ยนแปลงไปมากจึงไม่ส่งผลกระทบต่อค่าใช้จ่ายของโครงการเช่นเดียวกัน เหตุผลที่ตัวแปรความเร็วในการจัดสินค้าและเงินลงทุนในการนำระบบมาใช้ส่งผลกระทบต่อโครงการมากเนื่องจากเมื่อตัวแปรความเร็วในการจัดสินค้าเปลี่ยนแปลงไปจะไปทำให้จำนวนคนเปลี่ยนไป ซึ่งค่าใช้จ่ายด้านแรงงานเป็นค่าใช้จ่ายที่เป็นส่วนใหญ่ของค่าใช้จ่ายทั้งหมดจึงทำให้ส่งผลกระทบต่อโครงการมาก ส่วนตัวแปรเงินลงทุนในการนำระบบมาใช้เมื่อเปลี่ยนไปก็ย่อมจะส่งผลกระทบต่อตัววัดทางการเงิน ดังนั้นจึงมีผลกระทบต่อโครงการมาก

ตารางที่ 4.4 การวิเคราะห์ความไวต่อการเปลี่ยนแปลง

เงินลงทุนในการประชาสัมพันธ์	-0.4	-0.35	-0.3	-0.25	-0.2	-0.15	-0.1	-0.05	0	0.05	0.1	0.15	0.2	0.25	0.3	0.35	0.4
% ความแตกต่าง	2,666,046	2,888,217	3,110,387	3,332,558	3,554,728	3,776,899	3,999,069	4,221,240	4,443,410	4,665,581	4,887,751	5,109,922	5,332,092	5,554,263	5,776,433	5,998,604	6,220,774
PB	1.33	1.42	1.50	1.67	1.75	1.83	1.92	2.08	2.16	2.25	2.33	2.50	2.58	2.67	2.75	2.83	3.00
NPV	8,271,353	8,049,182	7,827,012	7,604,841	7,382,671	7,160,500	6,938,330	6,716,159	6,493,989	6,271,818	6,049,648	5,827,477	5,605,307	5,383,136	5,160,966	4,938,795	4,716,625

อัตราการเจริญเติบโตของร้านค้าแต่ละสาขา

% ความแตกต่าง	-0.4	-0.35	-0.3	-0.25	-0.2	-0.15	-0.1	-0.05	0	0.05	0.1	0.15	0.2	0.25	0.3	0.35	0.4
อัตราการเจริญเติบโตของร้านค้าแต่ละสาขา	3	3.25	3.5	3.75	4	4.25	4.5	4.75	5	5.25	5.5	5.75	6	6.25	6.5	6.75	7
NPV	5,713,521	5,814,420	5,906,305	6,010,962	6,109,430	6,211,590	6,312,321	6,390,032	6,493,989	6,572,785	6,658,111	6,745,434	6,840,289	6,935,554	7,018,404	7,103,003	7,184,867

ค่าเงินในการจัดสินค้า

% ความแตกต่าง	-0.4	-0.35	-0.3	-0.25	-0.2	-0.15	-0.1	-0.05	0	0.05	0.1	0.15	0.2	0.25	0.3	0.35	0.4
ค่าเงินในการจัดสินค้า	864	936	1,008	1,080	1,152	1,224	1,296	1,368	1,440	1,512	1,584	1,656	1,728	1,800	1,872	1,944	2,016
PB	3.83	3.33	3.00	2.75	2.58	2.42	2.33	2.25	2.08	2.08	2.00	2.00	1.92	1.92	1.83	1.83	1.83
NPV	1,520,041	2,472,603	3,291,331	4,009,506	4,624,942	5,172,085	5,669,104	6,107,150	6,493,989	6,852,901	7,174,308	7,467,409	7,743,521	7,981,048	8,220,621	8,428,416	8,634,955

Sensitivity Analysis (PB)

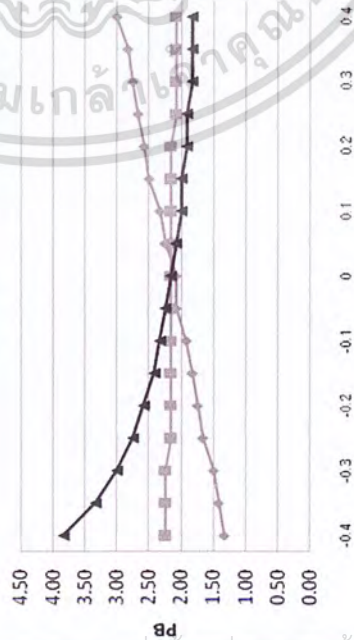

รูปที่ 4.1 กราฟแสดงแนวโน้มของตัวแปรที่มีผลต่อระยะเวลาคืนทุน

Sensitivity Analysis (NPV)

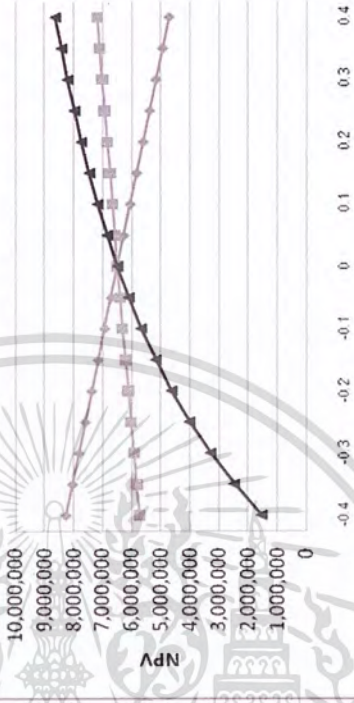

รูปที่ 4.2 กราฟแสดงแนวโน้มของตัวแปรที่มีผลต่อมูลค่าปัจจุบันสุทธิ

#### 4.4 ผลการวิเคราะห์สถานการณ์ต่างๆ ที่อาจเกิดขึ้นได้ในความเป็นจริง

การวิเคราะห์สถานการณ์ต่างๆ ที่อาจเกิดขึ้นได้ในความเป็นจริง (Scenario Analysis) เป็นการวิเคราะห์เหตุการณ์ที่ต่างไปจากเหตุการณ์ที่กำหนดในการวิเคราะห์ความไวต่อการเปลี่ยนแปลง ซึ่งในการวิเคราะห์ความไวต่อการเปลี่ยนแปลงนั้น จะให้มีการเปลี่ยนแปลงเกิดขึ้นทีละหนึ่งตัวแปร แต่ในความเป็นจริงนั้นตัวแปรต่างๆ สามารถเปลี่ยนแปลงพร้อมกันได้ตลอดเวลา ดังนั้นในการศึกษาความเป็นไปได้ของโครงการจึงควรวิเคราะห์สถานการณ์ต่างๆ ที่อาจเกิดขึ้นได้ในความเป็นจริงด้วย เพื่อช่วยยืนยันและเป็นเครื่องมือตัดสินใจอีกทางหนึ่ง ในที่นี้ตัวแปรที่ใช้ในการวิเคราะห์ คือ เงินลงทุนในการนำระบบมาใช้ อัตราการเจริญเติบโตของร้านสะดวกซื้อแต่ละสาขา และความเร็วในการจัดสินค้าของพนักงาน โดยจะให้ทุกตัวแปรที่กล่าวมาข้างต้นมีการเปลี่ยนแปลงพร้อมกัน ให้ตัวแปรมีค่าเริ่มต้นและการเปลี่ยนแปลงเป็นค่าต่างๆ ดังนี้

- เงินลงทุนในการนำระบบมาใช้ (Investment Term) เท่ากับ 4,443,410 บาท

ให้มีการเปลี่ยนแปลงอยู่ที่ -10%, -5%, 0%, +5%, +10% ของเงินลงทุนเริ่มต้น

- อัตราการเจริญเติบโตของร้านสะดวกซื้อแต่ละสาขา (Store Growth Term) เท่ากับ 5 สาขา/เดือน

ให้มีการเปลี่ยนแปลงอยู่ที่ -20%, 0%, +20% ของอัตราการเจริญเติบโตของร้านสะดวกซื้อแต่ละสาขาเริ่มต้น

- ความเร็วในการจัดสินค้า (Speed Term) เท่ากับ 1,440 USC/m-hr

ให้มีการเปลี่ยนแปลงอยู่ที่ -10%, 0%, +10% ของความเร็วในการจัดสินค้าเริ่มต้น

ค่าในการเปลี่ยนแปลงของตัวแปรคิดตามพื้นฐานความเป็นจริง โดยทำการวิเคราะห์ทั้งหมด 45 กรณี ดังต่อไปนี้

- |   |  |
|---|--|
| <b>สถานการณ์ที่ 1</b><br>(ตารางที่ ผ 2) | - เงินลงทุนในการนำระบบมาใช้คงที่ไม่เปลี่ยนแปลง คือ 4,443,410 บาท<br>- อัตราการเจริญเติบโตของร้านสะดวกซื้อแต่ละสาขา ไม่เปลี่ยนแปลง คือ 5 สาขาต่อเดือน<br>- ความเร็วในการจัดสินค้าของพนักงาน ไม่เปลี่ยนแปลง คือ 1,440 USC/m-hr |
| <b>สถานการณ์ที่ 2</b><br>(ตารางที่ ผ 3) | - เงินลงทุนในการนำระบบมาใช้คงที่ไม่เปลี่ยนแปลง คือ 4,443,410 บาท<br>- อัตราการเจริญเติบโตของร้านสะดวกซื้อแต่ละสาขา ไม่เปลี่ยนแปลง คือ 5 สาขาต่อเดือน<br>- ความเร็วในการจัดสินค้าของพนักงานลดลง 10% เป็น 1,296 USC/m-hr       |
| <b>สถานการณ์ที่ 3</b><br>(ตารางที่ ผ 4) | - เงินลงทุนในการนำระบบมาใช้คงที่ไม่เปลี่ยนแปลง คือ 4,443,410 บาท<br>- อัตราการเจริญเติบโตของร้านสะดวกซื้อแต่ละสาขา ไม่เปลี่ยนแปลง คือ 5 สาขาต่อเดือน<br>- ความเร็วในการจัดสินค้าของพนักงานเพิ่มขึ้น 10% เป็น 1,584 USC/m-hr  |
| <b>สถานการณ์ที่ 4</b><br>(ตารางที่ ผ 5) | - เงินลงทุนในการนำระบบมาใช้คงที่ไม่เปลี่ยนแปลง คือ 4,443,410 บาท<br>- อัตราการเจริญเติบโตของร้านสะดวกซื้อแต่ละสาขาลดลง 20% เป็น 4 สาขาต่อเดือน<br>- ความเร็วในการจัดสินค้าของพนักงาน ไม่เปลี่ยนแปลง คือ 1,440 USC/m-hr       |
| <b>สถานการณ์ที่ 5</b><br>(ตารางที่ ผ 6) | - เงินลงทุนในการนำระบบมาใช้คงที่ไม่เปลี่ยนแปลง คือ 4,443,410 บาท<br>- อัตราการเจริญเติบโตของร้านสะดวกซื้อแต่ละสาขาลดลง 20% เป็น 4 สาขาต่อเดือน<br>- ความเร็วในการจัดสินค้าของพนักงานลดลง 10% เป็น 1,296 USC/m-hr             |

- สถานการณ์ที่ 6** (ตารางที่ ผ 7) - เงินลงทุนในการนำระบบมาใช้คงที่ไม่เปลี่ยนแปลง คือ 4,443,410 บาท  
- อัตราการเจริญเติบโตของร้านสะดวกซื้อแต่ละสาขาลดลง 20% เป็น 4 สาขาต่อเดือน  
- ความเร็วในการจัดสินค้าของพนักงานเพิ่มขึ้น 10% เป็น 1584 USC /m-hr
- สถานการณ์ที่ 7** (ตารางที่ ผ 8) - เงินลงทุนในการนำระบบมาใช้คงที่ไม่เปลี่ยนแปลง คือ 4,443,410 บาท  
- อัตราการเจริญเติบโตของร้านสะดวกซื้อแต่ละสาขาเพิ่มขึ้น 20% เป็น 6 สาขาต่อเดือน  
- ความเร็วในการจัดสินค้าของพนักงาน ไม่เปลี่ยนแปลง คือ 1,440 USC /m-hr
- สถานการณ์ที่ 8** (ตารางที่ ผ 9) - เงินลงทุนในการนำระบบมาใช้คงที่ไม่เปลี่ยนแปลง คือ 4,443,410 บาท  
- อัตราการเจริญเติบโตของร้านสะดวกซื้อแต่ละสาขาเพิ่มขึ้น 20% เป็น 6 สาขาต่อเดือน  
- ความเร็วในการจัดสินค้าของพนักงานลดลง 10% เป็น 1,296 USC /m-hr
- สถานการณ์ที่ 9** (ตารางที่ ผ 10) - เงินลงทุนในการนำระบบมาใช้คงที่ไม่เปลี่ยนแปลง คือ 4,443,410 บาท  
- อัตราการเจริญเติบโตของร้านสะดวกซื้อแต่ละสาขาเพิ่มขึ้น 20% เป็น 6 สาขาต่อเดือน  
- ความเร็วในการจัดสินค้าของพนักงานเพิ่มขึ้น 10% เป็น 1584 USC /m-hr
- สถานการณ์ที่ 10** (ตารางที่ ผ 11) - เงินลงทุนในการนำระบบมาใช้ลดลง 5% เป็น 4,221,240 บาท  
- อัตราการเจริญเติบโตของร้านสะดวกซื้อแต่ละสาขาไม่เปลี่ยนแปลง คือ 5 สาขาต่อเดือน  
- ความเร็วในการจัดสินค้าของพนักงาน ไม่เปลี่ยนแปลง คือ 1,440 USC /m-hr
- สถานการณ์ที่ 11** (ตารางที่ ผ 12) - เงินลงทุนในการนำระบบมาใช้ลดลง 5% เป็น 4,221,240 บาท  
- อัตราการเจริญเติบโตของร้านสะดวกซื้อแต่ละสาขาไม่เปลี่ยนแปลง คือ 5 สาขาต่อเดือน  
- ความเร็วในการจัดสินค้าของพนักงานลดลง 10% เป็น 1,296 USC /m-hr
- สถานการณ์ที่ 12** (ตารางที่ ผ 13) - เงินลงทุนในการนำระบบมาใช้ลดลง 5% เป็น 4,221,240 บาท  
- อัตราการเจริญเติบโตของร้านสะดวกซื้อแต่ละสาขาไม่เปลี่ยนแปลง คือ 5 สาขาต่อเดือน  
- ความเร็วในการจัดสินค้าของพนักงานเพิ่มขึ้น 10% เป็น 1584 USC /m-hr
- สถานการณ์ที่ 13** (ตารางที่ ผ 14) - เงินลงทุนในการนำระบบมาใช้ลดลง 5% เป็น 4,221,240 บาท  
- อัตราการเจริญเติบโตของร้านสะดวกซื้อแต่ละสาขาลดลง 20% เป็น 4 สาขาต่อเดือน  
- ความเร็วในการจัดสินค้าของพนักงาน ไม่เปลี่ยนแปลง คือ 1,440 USC /m-hr
- สถานการณ์ที่ 14** (ตารางที่ ผ 15) - เงินลงทุนในการนำระบบมาใช้ลดลง 5% เป็น 4,221,240 บาท  
- อัตราการเจริญเติบโตของร้านสะดวกซื้อแต่ละสาขาลดลง 20% เป็น 4 สาขาต่อเดือน  
- ความเร็วในการจัดสินค้าของพนักงานลดลง 10% เป็น 1,296 USC /m-hr

- สถานการณ์ที่ 15** - เงินลงทุนในการนำระบบมาใช้ลดลง 5% เป็น 4,221,240 บาท  
(ตารางที่ ผ 16) - อัตราการเจริญเติบโตของร้านสะดวกซื้อแต่ละสาขาลดลง 20% เป็น 4 สาขาต่อเดือน  
- ความเร็วในการจัดสินค้าของพนักงานเพิ่มขึ้น 10% เป็น 1584 USC /m-hr
- สถานการณ์ที่ 16** - เงินลงทุนในการนำระบบมาใช้ลดลง 5% เป็น 4,221,240 บาท  
(ตารางที่ ผ 17) - อัตราการเจริญเติบโตของร้านสะดวกซื้อแต่ละสาขาเพิ่มขึ้น 20% เป็น 6 สาขาต่อเดือน  
- ความเร็วในการจัดสินค้าของพนักงาน ไม่เปลี่ยนแปลง คือ 1,440 USC /m-hr
- สถานการณ์ที่ 17** - เงินลงทุนในการนำระบบมาใช้ลดลง 5% เป็น 4,221,240 บาท  
(ตารางที่ ผ 18) - อัตราการเจริญเติบโตของร้านสะดวกซื้อแต่ละสาขาเพิ่มขึ้น 20% เป็น 6 สาขาต่อเดือน  
- ความเร็วในการจัดสินค้าของพนักงานลดลง 10% เป็น 1,296 USC /m-hr
- สถานการณ์ที่ 18** - เงินลงทุนในการนำระบบมาใช้ลดลง 5% เป็น 4,221,240 บาท  
(ตารางที่ ผ 19) - อัตราการเจริญเติบโตของร้านสะดวกซื้อแต่ละสาขาเพิ่มขึ้น 20% เป็น 6 สาขาต่อเดือน  
- ความเร็วในการจัดสินค้าของพนักงานเพิ่มขึ้น 10% เป็น 1,584 USC /m-hr
- สถานการณ์ที่ 19** - เงินลงทุนในการนำระบบมาใช้ลดลง 10% เป็น 3,999,069 บาท  
(ตารางที่ ผ 20) - อัตราการเจริญเติบโตของร้านสะดวกซื้อแต่ละสาขาไม่เปลี่ยนแปลง คือ 5 สาขาต่อเดือน  
- ความเร็วในการจัดสินค้าของพนักงาน ไม่เปลี่ยนแปลง คือ 1,440 USC /m-hr
- สถานการณ์ที่ 20** - เงินลงทุนในการนำระบบมาใช้ลดลง 10% เป็น 3,999,069 บาท  
(ตารางที่ ผ 21) - อัตราการเจริญเติบโตของร้านสะดวกซื้อแต่ละสาขาไม่เปลี่ยนแปลง คือ 5 สาขาต่อเดือน  
- ความเร็วในการจัดสินค้าของพนักงานลดลง 10% เป็น 1,296 USC /m-hr
- สถานการณ์ที่ 21** - เงินลงทุนในการนำระบบมาใช้ลดลง 10% เป็น 3,999,069 บาท  
(ตารางที่ ผ 22) - อัตราการเจริญเติบโตของร้านสะดวกซื้อแต่ละสาขาไม่เปลี่ยนแปลง คือ 5 สาขาต่อเดือน  
- ความเร็วในการจัดสินค้าของพนักงานเพิ่มขึ้น 10% เป็น 1584 USC /m-hr
- สถานการณ์ที่ 22** - เงินลงทุนในการนำระบบมาใช้ลดลง 10% เป็น 3,999,069 บาท  
(ตารางที่ ผ 23) - อัตราการเจริญเติบโตของร้านสะดวกซื้อแต่ละสาขาลดลง 20% เป็น 4 สาขาต่อเดือน  
- ความเร็วในการจัดสินค้าของพนักงาน ไม่เปลี่ยนแปลง คือ 1,440 USC /m-hr
- สถานการณ์ที่ 23** - เงินลงทุนในการนำระบบมาใช้ลดลง 10% เป็น 3,999,069 บาท  
(ตารางที่ ผ 24) - อัตราการเจริญเติบโตของร้านสะดวกซื้อแต่ละสาขาลดลง 20% เป็น 4 สาขาต่อเดือน  
- ความเร็วในการจัดสินค้าของพนักงานลดลง 10% เป็น 1,296 USC /m-hr

- สถานการณ์ที่ 24** - เงินลงทุนในการนำระบบมาใช้ลดลง 10% เป็น 3,999,069 บาท  
(ตารางที่ ผ 25) - อัตราการเจริญเติบโตของร้านสะดวกซื้อแต่ละสาขาลดลง 20% เป็น 4 สาขาต่อเดือน  
- ความเร็วในการจัดสินค้าของพนักงานเพิ่มขึ้น 10% เป็น 1584 USC /m-hr
- สถานการณ์ที่ 25** - เงินลงทุนในการนำระบบมาใช้ลดลง 10% เป็น 3,999,069 บาท  
(ตารางที่ ผ 26) - อัตราการเจริญเติบโตของร้านสะดวกซื้อแต่ละสาขาเพิ่มขึ้น 20% เป็น 6 สาขาต่อเดือน  
- ความเร็วในการจัดสินค้าของพนักงานไม่เปลี่ยนแปลง คือ 1,440 USC /m-hr
- สถานการณ์ที่ 26** - เงินลงทุนในการนำระบบมาใช้ลดลง 10% เป็น 3,999,069 บาท  
(ตารางที่ ผ 27) - อัตราการเจริญเติบโตของร้านสะดวกซื้อแต่ละสาขาเพิ่มขึ้น 20% เป็น 6 สาขาต่อเดือน  
- ความเร็วในการจัดสินค้าของพนักงานลดลง 10% เป็น 1,296 USC /m-hr
- สถานการณ์ที่ 27** - เงินลงทุนในการนำระบบมาใช้ลดลง 10% เป็น 3,999,069 บาท  
(ตารางที่ ผ 28) - อัตราการเจริญเติบโตของร้านสะดวกซื้อแต่ละสาขาเพิ่มขึ้น 20% เป็น 6 สาขาต่อเดือน  
- ความเร็วในการจัดสินค้าของพนักงานเพิ่มขึ้น 10% เป็น 1,584 USC /m-hr
- สถานการณ์ที่ 28** - เงินลงทุนในการนำระบบมาใช้เพิ่มขึ้น 5% เป็น 4,665,581 บาท  
(ตารางที่ ผ 29) - อัตราการเจริญเติบโตของร้านสะดวกซื้อแต่ละสาขาไม่เปลี่ยนแปลง คือ 5 สาขาต่อเดือน  
- ความเร็วในการจัดสินค้าของพนักงานไม่เปลี่ยนแปลง คือ 1,440 USC /m-hr
- สถานการณ์ที่ 29** - เงินลงทุนในการนำระบบมาใช้เพิ่มขึ้น 5% เป็น 4,665,581 บาท  
(ตารางที่ ผ 30) - อัตราการเจริญเติบโตของร้านสะดวกซื้อแต่ละสาขาไม่เปลี่ยนแปลง คือ 5 สาขาต่อเดือน  
- ความเร็วในการจัดสินค้าของพนักงานลดลง 10% เป็น 1,296 USC /m-hr
- สถานการณ์ที่ 30** - เงินลงทุนในการนำระบบมาใช้เพิ่มขึ้น 5% เป็น 4,665,581 บาท  
(ตารางที่ ผ 31) - อัตราการเจริญเติบโตของร้านสะดวกซื้อแต่ละสาขาไม่เปลี่ยนแปลง คือ 5 สาขาต่อเดือน  
- ความเร็วในการจัดสินค้าของพนักงานเพิ่มขึ้น 10% เป็น 1,584 USC /m-hr
- สถานการณ์ที่ 31** - เงินลงทุนในการนำระบบมาใช้เพิ่มขึ้น 5% เป็น 4,665,581 บาท  
(ตารางที่ ผ 32) - อัตราการเจริญเติบโตของร้านสะดวกซื้อแต่ละสาขาลดลง 20% เป็น 4 สาขาต่อเดือน  
- ความเร็วในการจัดสินค้าของพนักงานไม่เปลี่ยนแปลง คือ 1,440 USC /m-hr
- สถานการณ์ที่ 32** - เงินลงทุนในการนำระบบมาใช้เพิ่มขึ้น 5% เป็น 4,665,581 บาท  
(ตารางที่ ผ 33) - อัตราการเจริญเติบโตของร้านสะดวกซื้อแต่ละสาขาลดลง 20% เป็น 4 สาขาต่อเดือน  
- ความเร็วในการจัดสินค้าของพนักงานลดลง 10% เป็น 1,296 USC /m-hr

- สถานการณ์ที่ 33** - เงินลงทุนในการนำระบบมาใช้เพิ่มขึ้น 5% เป็น 4,665,581 บาท  
(ตารางที่ ผ 34) - อัตราการเจริญเติบโตของร้านสะดวกซื้อแต่ละสาขาลดลง 20% เป็น 4 สาขาต่อเดือน  
- ความเร็วในการจัดสินค้าของพนักงานเพิ่มขึ้น 10% เป็น 1,584 USC /m-hr
- สถานการณ์ที่ 34** - เงินลงทุนในการนำระบบมาใช้เพิ่มขึ้น 5% เป็น 4,665,581 บาท  
(ตารางที่ ผ 35) - อัตราการเจริญเติบโตของร้านสะดวกซื้อแต่ละสาขาเพิ่มขึ้น 20% เป็น 6 สาขาต่อเดือน  
- ความเร็วในการจัดสินค้าของพนักงานไม่เปลี่ยนแปลง คือ 1,440 USC /m-hr
- สถานการณ์ที่ 35** - เงินลงทุนในการนำระบบมาใช้เพิ่มขึ้น 5% เป็น 4,665,581 บาท  
(ตารางที่ ผ 36) - อัตราการเจริญเติบโตของร้านสะดวกซื้อแต่ละสาขาเพิ่มขึ้น 20% เป็น 6 สาขาต่อเดือน  
- ความเร็วในการจัดสินค้าของพนักงานลดลง 10% เป็น 1,296 USC /m-hr
- สถานการณ์ที่ 36** - เงินลงทุนในการนำระบบมาใช้เพิ่มขึ้น 5% เป็น 4,665,581 บาท  
(ตารางที่ ผ 37) - อัตราการเจริญเติบโตของร้านสะดวกซื้อแต่ละสาขาเพิ่มขึ้น 20% เป็น 6 สาขาต่อเดือน  
- ความเร็วในการจัดสินค้าของพนักงานเพิ่มขึ้น 10% เป็น 1,584 USC/m-hr
- สถานการณ์ที่ 37** - เงินลงทุนในการนำระบบมาใช้เพิ่มขึ้น 10% เป็น 4,887,751 บาท  
(ตารางที่ ผ 38) - อัตราการเจริญเติบโตของร้านสะดวกซื้อแต่ละสาขาไม่เปลี่ยนแปลง คือ 5 สาขาต่อเดือน  
- ความเร็วในการจัดสินค้าของพนักงานไม่เปลี่ยนแปลง คือ 1,440 USC /m-hr
- สถานการณ์ที่ 38** - เงินลงทุนในการนำระบบมาใช้เพิ่มขึ้น 10% เป็น 4,887,751 บาท  
(ตารางที่ ผ 39) - อัตราการเจริญเติบโตของร้านสะดวกซื้อแต่ละสาขาไม่เปลี่ยนแปลง คือ 5 สาขาต่อเดือน  
- ความเร็วในการจัดสินค้าของพนักงานลดลง 10% เป็น 1,296 USC /m-hr
- สถานการณ์ที่ 39** - เงินลงทุนในการนำระบบมาใช้เพิ่มขึ้น 10% เป็น 4,887,751 บาท  
(ตารางที่ ผ 40) - อัตราการเจริญเติบโตของร้านสะดวกซื้อแต่ละสาขาไม่เปลี่ยนแปลง คือ 5 สาขาต่อเดือน  
- ความเร็วในการจัดสินค้าของพนักงานเพิ่มขึ้น 10% เป็น 1,584 USC /m-hr
- สถานการณ์ที่ 40** - เงินลงทุนในการนำระบบมาใช้เพิ่มขึ้น 10% เป็น 4,887,751 บาท  
(ตารางที่ ผ 41) - อัตราการเจริญเติบโตของร้านสะดวกซื้อแต่ละสาขาลดลง 20% เป็น 4 สาขาต่อเดือน  
- ความเร็วในการจัดสินค้าของพนักงานไม่เปลี่ยนแปลง คือ 1,440 USC /m-hr
- สถานการณ์ที่ 41** - เงินลงทุนในการนำระบบมาใช้เพิ่มขึ้น 10% เป็น 4,887,751 บาท  
(ตารางที่ ผ 42) - อัตราการเจริญเติบโตของร้านสะดวกซื้อแต่ละสาขาลดลง 20% เป็น 4 สาขาต่อเดือน  
- ความเร็วในการจัดสินค้าของพนักงานลดลง 10% เป็น 1,296 USC /m-hr

- สถานการณ์ที่ 42** - เงินลงทุนในการนำระบบมาใช้เพิ่มขึ้น 10% เป็น 4,887,751 บาท  
 (ตารางที่ ผ 43) - อัตราการเจริญเติบโตของร้านสะดวกซื้อแต่ละสาขาลดลง 20% เป็น 4 สาขาต่อเดือน  
 - ความเร็วในการจัดสินค้าของพนักงานเพิ่มขึ้น 10% เป็น 1,584 USC /m-hr

- สถานการณ์ที่ 43** - เงินลงทุนในการนำระบบมาใช้เพิ่มขึ้น 10% เป็น 4,887,751 บาท  
 (ตารางที่ ผ 44) - อัตราการเจริญเติบโตของร้านสะดวกซื้อแต่ละสาขาเพิ่มขึ้น 20% เป็น 6 สาขาต่อเดือน  
 - ความเร็วในการจัดสินค้าของพนักงานไม่เปลี่ยนแปลง คือ 1,440 USC /m-hr

- สถานการณ์ที่ 44** - เงินลงทุนในการนำระบบมาใช้เพิ่มขึ้น 10% เป็น 4,887,751 บาท  
 (ตารางที่ ผ 45) - อัตราการเจริญเติบโตของร้านสะดวกซื้อแต่ละสาขาเพิ่มขึ้น 20% เป็น 6 สาขาต่อเดือน  
 - ความเร็วในการจัดสินค้าของพนักงานลดลง 10% เป็น 1,296 USC /m-hr

- สถานการณ์ที่ 45** - เงินลงทุนในการนำระบบมาใช้เพิ่มขึ้น 10% เป็น 4,887,751 บาท  
 (ตารางที่ ผ 46) - อัตราการเจริญเติบโตของร้านสะดวกซื้อแต่ละสาขาเพิ่มขึ้น 20% เป็น 6 สาขาต่อเดือน  
 - ความเร็วในการจัดสินค้าของพนักงานเพิ่มขึ้น 10% เป็น 1584 USC /m-hr

ผลการวิเคราะห์สถานการณ์ทั้ง 45 สถานการณ์ สามารถแสดงได้ดังตารางที่ ผ 2 – ผ 46 และสรุปเป็นตารางรวมทั้ง 45 สถานการณ์ได้ดังแสดงในตารางที่ 4.5

ตารางที่ 4.5 ผลการวิเคราะห์สถานการณ์ที่อาจเป็นไปได้ 45 สถานการณ์

สถานการณ์	การเปลี่ยนแปลง	PB (ปี)	NPV (บาท)
1	Investment 0%, Store Growth 0%, Picking Speed 0%	2.08	6,493,989
2	Investment 0%, Store Growth 0%, Picking Speed -10%	2.25	5,669,104
3	Investment 0%, Store Growth 0%, Picking Speed 10%	1.92	7,174,308
4	Investment 0%, Store Growth -20%, Picking Speed 0%	2.08	6,109,430
5	Investment 0%, Store Growth -20%, Picking Speed -10%	2.25	5,311,802
6	Investment 0%, Store Growth -20%, Picking Speed +10%	2.00	6,763,532
7	Investment 0%, Store Growth +20%, Picking Speed 0%	2.00	6,840,289
8	Investment 0%, Store Growth +20%, Picking Speed -10%	2.17	5,974,483
9	Investment 0%, Store Growth +20%, Picking Speed +10%	1.92	7,558,215
10	Investment -5%, Store Growth 0%, Picking Speed 0%	2.00	6,716,159

ตารางที่ 4.5 ผลการวิเคราะห์สถานการณ์ที่อาจเป็นไปได้ 45 สถานการณ์ (ต่อ)

สถานการณ์	การเปลี่ยนแปลง	PB (ปี)	NPV (บาท)
11	Investment -5%, Store Growth 0%, Picking Speed -10%	2.17	5,891,274
12	Investment -5%, Store Growth 0%, Picking Speed +10%	1.83	7,396,478
13	Investment -5%, Store Growth -20%, Picking Speed 0%	2.00	6,331,600
14	Investment -5%, Store Growth -20%, Picking Speed -10%	2.17	5,533,972
15	Investment -5%, Store Growth -20%, Picking Speed +10%	1.92	6,985,702
16	Investment -5%, Store Growth +20%, Picking Speed 0%	1.92	7,062,459
17	Investment -5%, Store Growth +20%, Picking Speed -10%	2.08	6,196,653
18	Investment -5%, Store Growth +20%, Picking Speed +10%	1.83	7,780,385
19	Investment -10%, Store Growth 0%, Picking Speed 0%	1.83	6,938,330
20	Investment -10%, Store Growth 0%, Picking Speed -10%	2.00	6,113,445
21	Investment -10%, Store Growth 0%, Picking Speed +10%	1.75	7,618,649
22	Investment -10%, Store Growth -20%, Picking Speed 0%	1.92	6,553,771
23	Investment -10%, Store Growth -20%, Picking Speed -10%	2.08	5,756,143
24	Investment -10%, Store Growth -20%, Picking Speed+10%	1.75	7,207,873
25	Investment -10%, Store Growth +20%, Picking Speed 0%	1.83	7,284,630
26	Investment -10%, Store Growth +20%, Picking Speed -10%	2.00	6,418,824
27	Investment -10%, Store Growth +20%, Picking Speed +10%	1.75	8,002,656
28	Investment +5%, Store Growth 0%, Picking Speed 0%	2.17	6,271,818
29	Investment +5%, Store Growth 0%, Picking Speed -10%	2.33	5,446,933
30	Investment +5%, Store Growth 0%, Picking Speed +10%	2.08	6,952,137
31	Investment +5%, Store Growth -20%, Picking Speed 0%	2.25	5,887,259
32	Investment +5%, Store Growth -20%, Picking Speed -10%	2.42	5,089,631
33	Investment +5%, Store Growth -20%, Picking Speed +10%	2.08	6,541,361
34	Investment +5%, Store Growth +20%, Picking Speed 0%	2.17	6,618,118
35	Investment +5%, Store Growth +20%, Picking Speed -10%	2.33	5,752,312
36	Investment +5%, Store Growth +20%, Picking Speed +10%	2.00	7,336,044

ตารางที่ 4.5 ผลการวิเคราะห์สถานการณ์ที่อาจเป็นไปได้ 45 สถานการณ์ (ต่อ)

สถานการณ์	การเปลี่ยนแปลง	PB (ปี)	NPV (บาท)
37	Investment +10%, Store Growth 0%, Picking Speed 0%	2.25	6,049,648
38	Investment +10%, Store Growth 0%, Picking Speed -10%	2.50	5,224,763
39	Investment +10%, Store Growth 0%, Picking Speed +10%	2.17	6,729,967
40	Investment +10%, Store Growth -20%, Picking Speed 0%	2.33	5,665,089
41	Investment +10%, Store Growth -20%, Picking Speed -10%	2.50	4,867,461
42	Investment +10%, Store Growth -20%, Picking Speed +10%	2.17	6,319,191
43	Investment +10%, Store Growth +20%, Picking Speed 0%	2.25	6,395,948
44	Investment +10%, Store Growth +20%, Picking Speed -10%	2.42	5,530,142
45	Investment +10%, Store Growth +20%, Picking Speed +10%	2.08	7,113,874

จากการวิเคราะห์การเปลี่ยนแปลงทั้งหมดที่อาจเกิดขึ้นได้ 45 สถานการณ์ในหัวข้อที่ผ่านมา พบว่าทั้ง 45 สถานการณ์ มีระยะเวลาคืนทุนน้อยกว่า 3 ปี มูลค่าปัจจุบันสุทธิมากกว่า 0 ดังนั้นจึงสรุปว่าโครงการนี้มีความเป็นไปได้ทุกกรณี และพบว่าใน 45 สถานการณ์นั้น สถานการณ์ที่ 41 ที่มีการเปลี่ยนแปลงของตัวแปรเป็นดังนี้

- เงินลงทุนเพิ่มขึ้น 10% เป็น 4,887,751 บาท
- อัตราการเจริญเติบโตของร้านสะดวกซื้อแต่ละสาขาลดลง 20% เป็น 4 สาขาต่อเดือน
- ความเร็วในการจัดสินค้าของพนักงานลดลง 10% เป็น 1,584 USC /m-hr

เป็นสถานการณ์ที่แย่ที่สุดในสถานการณ์ทั้งหมด คือ ทำให้มีระยะเวลาคืนทุน 2.50 ปี และมีมูลค่าปัจจุบันสุทธิ 4,867,461 บาท แต่ยังสามารถผ่านเกณฑ์ด้านการเงินทุกข้อ แสดงว่าโครงการมีความเป็นไปได้ในการลงทุนอย่างแน่นอน

## บทที่ 5

### สรุปผลการศึกษาและข้อเสนอแนะ

#### 5.1 สรุปและวิเคราะห์ผลการศึกษาความเป็นไปได้ของโครงการ

การศึกษาศาสนาความเป็นไปได้ในการนำระบบการจัดสินค้าแบบเก็บตามแสง (Put to Light) มาใช้ในศูนย์กระจายสินค้าควบคุมอุณหภูมิ กรณีศึกษา บริษัท เอบีซี จำกัด ได้ทำการศึกษาศาสนาความเป็นไปได้ด้านเทคนิควิศวกรรม ด้านการเงิน และได้ทำการวิเคราะห์ความไวต่อการเปลี่ยนแปลงพร้อมทั้งวิเคราะห์สถานการณ์ต่างๆ ที่อาจเกิดขึ้น ได้ในความเป็นจริง ผลการศึกษาสามารถสรุปผลได้ ดังนี้

##### 5.1.1 การศึกษาศาสนาความเป็นไปได้ด้านเทคนิควิศวกรรม

จากการศึกษาศาสนาความเป็นไปได้ด้านเทคนิควิศวกรรมพบว่าศาสนาความเป็นไปได้ในด้านต่างๆ มีดังนี้ ด้านความเหมาะสมในการนำระบบเก็บตามแสงมาใช้แทนระบบกระดาษ พบว่าระบบเก็บตามแสงมีความเหมาะสมเนื่องจากทำให้พนักงานมีความเร็วในการจัดสินค้าเพิ่มมากขึ้น 60 เปอร์เซ็นต์ อัตราความผิดพลาดในการจัดสินค้าลดลง 72 เปอร์เซ็นต์ และทำให้มีจำนวนพนักงานที่เกี่ยวข้องกับระบบการจัดสินค้าลดลงจากเดิม 55 คน ลดเหลือ 33 คน

ด้านความเหมาะสมของบริษัทผู้ผลิตอุปกรณ์ พบว่าอุปกรณ์ของบริษัท อาโอไอ มีความเป็นไปได้ในการนำมาใช้กับระบบการจัดสินค้าแบบเก็บตามแสงมากกว่าอุปกรณ์ของบริษัท เอทีโอ เนื่องจากมีความยืดหยุ่นต่อการเปลี่ยนแปลง มีความคงทนของอุปกรณ์ มีความหลากหลายของอุปกรณ์ มีการดูแลรักษาหลังการติดตั้ง และมีการบริการหลังการขายที่ดี ผ่านเกณฑ์ในการวิเคราะห์ทุกข้อ

ด้านการออกแบบผังการจัดสินค้าที่เหมาะสมเพื่อรองรับระบบการจัดสินค้าแบบเก็บตามแสงที่นำมาใช้ในศูนย์กระจายสินค้าพบว่าผังการจัดสินค้าแบบแถวมีความเป็นไปได้ที่จะนำมาใช้กับระบบการจัดสินค้าแบบเก็บตามแสงมากกว่าผังการจัดสินค้าแบบกลุ่ม เพราะมีค่าใช้จ่ายโดยรวมเท่ากับ 3,863,835 บาท ซึ่งถูกกว่าค่าใช้จ่ายของผังการจัดสินค้าแบบกลุ่มที่มีค่าใช้จ่ายโดยรวมเท่ากับ 4,488,196 บาท มีความยืดหยุ่นต่อการขยายตัวของปริมาณการจัดสินค้าและยอดการจัดสินค้ามากกว่า และมีการไหลของสินค้าที่เป็นระเบียบมากกว่า โดยทำการออกแบบผังการจัดสินค้าภายในพื้นที่ของศูนย์กระจายสินค้าที่มีขนาดกว้าง 22.00 เมตร ยาว 32.40 เมตร ออกแบบได้เป็น 4 แถว ครอบคลุมร้านสาขา 110 สาขา ใช้ดวงไฟทั้งหมด 110 ดวง เครื่องสแกนบาร์โค้ดทั้งหมด 4 เครื่อง สรุปว่าการนำระบบการจัดสินค้าแบบเก็บตามแสงมาใช้ในศูนย์กระจายสินค้าควบคุมอุณหภูมิ บริษัท เอบีซี จำกัด มีความเป็นไปได้ด้านเทคนิควิศวกรรม

##### 5.1.2 การศึกษาศาสนาความเป็นไปได้ด้านการเงิน

จากการศึกษาศาสนาความเป็นไปได้ด้านการเงินภายใต้สมมติฐาน ดังนี้ อัตราดอกเบี้ยเงินกู้สำหรับผู้ซื้อทั่วไปที่ 6% ต่อปี ร้านสาขาที่ต้องจัดเริ่มต้นคือ 289 ร้านต่อวัน อัตราการเจริญเติบโตของร้านสะดวกซื้อแต่ละสาขา คือ 5 ร้านต่อ

เดือน ภาระงานต่อวันคือ 701 ชิ้นต่อวัน ค่าแรงคนงานคือ 250 บาทต่อวัน จำนวนกระดาษที่ใช้ 5 ก่อต่อวัน กระดาษราคาต่อแผ่น 304 บาท สามารถวิเคราะห์ค่าใช้จ่ายของทั้ง 2 ระบบ ได้ดังนี้ การจัดสินค้าด้วยระบบกระดาษเสียค่าใช้จ่ายเริ่มต้นคือ 397,020 บาทต่อเดือน การจัดสินค้าด้วยระบบเก็บตามแสงเสียค่าใช้จ่ายในการลงทุนเริ่มต้นคือ 4,443,410 บาท กระแสเงินสดตลอดอายุโครงการ 5 ปี แสดงดังตารางที่ ผ 2 ในภาคผนวก ซึ่งผลการวิเคราะห์พบว่า การนำระบบการจัดสินค้าแบบเก็บตามแสงมาใช้ในศูนย์กระจายสินค้าควบคุมอุณหภูมิมีความเป็นไปได้ด้านการเงินเนื่องจากผ่านเกณฑ์ในการตัดสินใจด้านการเงินทุกข้อ ดังนั้น ระยะเวลาในการคืนทุนเท่ากับ 2.08 ปี ซึ่งน้อยกว่าระยะเวลาที่บริษัท เอบีซี กำหนดไว้ที่ 3 ปี มูลค่าปัจจุบันสุทธิเท่ากับ 6,493,989 บาท ซึ่งมีค่ามากกว่าศูนย์

### 5.1.3 การวิเคราะห์ความไวต่อการเปลี่ยนแปลง

การวิเคราะห์ความไวต่อการเปลี่ยนแปลงจะวิเคราะห์ตัวแปร 3 ค่า ดังนี้ เงินลงทุนในการนำระบบมาใช้ อัตราการเจริญเติบโตของร้านสาขา และความเร็วในการจัดสินค้าของพนักงาน โดยในการวิเคราะห์ให้มีการเปลี่ยนแปลงของตัวแปรทีละหนึ่งตัวแปร เพื่อดูแนวโน้มว่าตัวแปรใดที่เราควรให้ความสำคัญมากที่สุด เนื่องจากมีผลต่อความเป็นไปได้ของโครงการ โดยให้มีการเปลี่ยนแปลงของตัวแปรทุกตัวอยู่ที่  $\pm 5\%$  ของค่าตัวแปรเริ่มต้น ผลจากการวิเคราะห์พบว่า ตัวแปรที่ส่งผลกระทบต่อโครงการมากที่สุดคือ เงินลงทุนและความเร็วในการจัดสินค้า

### 5.1.4 การวิเคราะห์สถานการณ์ต่างๆ ที่อาจเกิดขึ้นได้ในความเป็นจริง

การวิเคราะห์โดยดูการเปลี่ยนแปลงของตัวแปรทั้ง 3 พร้อมกัน แต่ละตัวแปรในช่วงการเปลี่ยนแปลงครั้งนี้ เงินลงทุนในการนำระบบมาใช้เปลี่ยนแปลงในช่วง  $\pm$ ทีละ 5% ไปจนถึง 10% เป็น 5 สถานการณ์ ความเร็วในการจัดสินค้าเปลี่ยนแปลงในช่วง  $\pm$ ทีละ 20% เป็น 3 สถานการณ์ อัตราการเจริญเติบโตของสาขาเปลี่ยนแปลงในช่วง  $\pm$ ทีละ 10% เป็น 3 สถานการณ์ รวมทั้งสิ้น 45 สถานการณ์ ผลการวิเคราะห์พบว่าทุกสถานการณ์ มีระยะเวลาคืนทุนน้อยกว่า 3 ปี มูลค่าปัจจุบันสุทธิมากกว่า 0 ดังนั้นจึงสรุปว่าโครงการนี้มีความเป็นไปได้ทุกกรณี และพบว่าใน 45 สถานการณ์นั้น สถานการณ์ที่ 41 ที่มีการเปลี่ยนแปลงของตัวแปรเป็นดังนี้

- เงินลงทุนเพิ่มขึ้น 10% เป็น 4,887,751 บาท
- อัตราการเจริญเติบโตของร้านสาขาลดลง 20% เป็น 4 สาขาต่อเดือน
- ความเร็วในการจัดสินค้าของพนักงานลดลง 10% เป็น 1,584 USC /m-hr

เป็นสถานการณ์ที่แย่ที่สุดในสถานการณ์ทั้งหมด คือ ทำให้มีระยะเวลาคืนทุน 2.50 ปี และมีมูลค่าปัจจุบันสุทธิ 4,867,461 บาท แต่ยังสามารถผ่านเกณฑ์ด้านการเงินทุกข้อ แสดงว่าโครงการมีความเป็นไปได้ในการลงทุนอย่างแน่นอน

### 5.2 ข้อเสนอแนะ

ถ้าหากทางบริษัทหรือผู้ที่ต้องการทำวิจัยลักษณะคล้ายๆนี้ ทางผู้จัดทำมีข้อเสนอแนะดังนี้

1. จากผังแบบแถว ถ้าหากมีประตูอีกฝั่งในด้านตรงข้ามกับประตูที่มีอยู่ ณ ปัจจุบันนั้นจะสามารถแยกหน้าที่ของประตูได้คือฝั่งหนึ่งไว้ให้สินค้าเข้าอย่างเดียวอีกฝั่งหนึ่งไว้ให้สินค้าออกอย่างเดียว ทำให้การไหลของสินค้าเป็นเส้นตรง จะทำให้เวลาในการจัดสินค้าจะเร็วขึ้นได้อีกเพราะหน่วยแยกกับหน่วยไหลไม่ต้องรอกัน

2. จากการเปลี่ยนรูปแบบผังการจัดสินค้าใหม่ พนักงานเก่าแก่บางคนอาจไม่ยอมรับกับการเปลี่ยนแปลง ต้องทำการอบรมให้ความรู้และความเข้าใจอย่างลึกซึ้งเพื่อไม่ให้เกิดการต่อต้านจากพนักงานซึ่งจะเป็นเหมือนคลื่นใต้น้ำที่ทำให้เกิดปัญหาในระยะยาวได้ เพราะการวิเคราะห์ความไปได้ไม่ได้วิเคราะห์ความเป็นไปได้ด้านบริหาร

3. จากการวิเคราะห์ความไวต่อการเปลี่ยนแปลง ในที่นี้เป็นกรณีวิเคราะห์ในอุดมคติ คือ ไม่ได้คิดถึงผลที่เกิดขึ้นตามมาหลังจากเกิดการเปลี่ยนแปลง เช่น หากพนักงานมีความเร็วในการจัดสินค้ามากขึ้นจะทำให้จัดสินค้าได้เร็วกว่าเดิม และจะส่งผลให้อัตราการหมุนเวียนของสินค้าคงคลัง (Inventory Turnover) มากขึ้น ซึ่งอาจส่งผลกระทบต่อความเป็นไปได้ของโครงการในอนาคต ดังนั้นในการวิเคราะห์อาจเพิ่มตัวแปรอัตราการหมุนเวียนของสินค้าคงคลังลงไปในกรณีวิเคราะห์ด้วย เพื่อยืนยันความเป็นไปได้ของโครงการให้หนักแน่นยิ่งขึ้น



## หนังสืออ้างอิง

- ชัยนนท์ ศรีสุภินานนท์. การออกแบบผังโรงงานเพื่อเพิ่มผลผลิต, ISBN: 978-974-652-082-9, บริษัท ไปรษณีย์ไทย จำกัด กรุงเทพฯ, 2552
- ชัยยศ สันตวงษ์. การศึกษาความเป็นไปได้ของโครงการ (Project feasibility studies), ISBN: 974-08-0452-7, ไทยวัฒนาพานิช กรุงเทพฯ, พิมพ์ครั้งที่ 2, 2536
- ธนิต โสรัตน์. คู่มือการจัดการคลังสินค้าและการกระจายสินค้า, ISBN: 978-974-300-902-0, ประชุมทอง พรินต์ติ้ง จำกัด กรุงเทพฯ, 2552
- รัชต์วรรณ กาญจนปัญญาคม. การศึกษางานอุตสาหกรรม (Industrial Work Study), ISBN: 978-974-9918-27-2, สำนักพิมพ์ท็อป กรุงเทพฯ, 2550
- วิทยา สุหฤตดำรง, วิชัย รุ่งเรืองอนันต์ และบุญทรัพย์ พานิชการ. คู่มือการจัดการลอจิสติกส์และการกระจายสินค้า (The Handbook of Logistics and Distribution Management 3rd ed.), ISBN: 978-974-09-6754-5, สำนักพิมพ์ไอ.เอส.แควร์, 2550
- สมศักดิ์ ศรีสัตย์. การออกแบบและวางผังโรงงาน, ISBN: 978-974-8325-71-2, สำนักพิมพ์ ศ.ศ.ท. กรุงเทพฯ, 2550 พิมพ์ครั้งที่ 18
- สรรสกล พิกุลเคหา. “การศึกษาความเป็นไปได้ในการลงทุนนำระบบพานิชย์อิเล็กทรอนิกส์มาใช้ในการดำเนินธุรกิจโรงแรม กรณีศึกษา โรงแรมเชียงใหม่ออกคิด.” การค้นคว้าโดยอิสระ ศิลปศาสตรมหาบัณฑิต (สาขาวิชาการจัดการอุตสาหกรรมการท่องเที่ยว) มหาวิทยาลัยเชียงใหม่, 2544
- สิ้นชัย เพิ่มพูล. “การศึกษาความเป็นไปได้ของการจัดตั้งสถานีบริการก๊าซธรรมชาติ บนถนนฉลองกรุง” วิทยานิพนธ์วิศวกรรมศาสตรบัณฑิต วิศวกรรมอุตสาหกรรม. สถาบันเทคโนโลยีพระจอมเกล้าเจ้าคุณทหารลาดกระบัง, 2551.
- สิริทิพย์ ออกอารีย์. “การศึกษาความเป็นไปได้ และประเมินความคุ้มค่าในการนำเอาเทคโนโลยี L-PICK มาใช้เพื่อเพิ่มประสิทธิภาพในระบบการจัดสินค้าของศูนย์กระจายสินค้า บริษัท ซี.พี. เซเว่นอีเลฟเว่น จำกัด มหาชน.” การค้นคว้าอิสระ หลักสูตรวิทยาศาสตรมหาบัณฑิต วิทยาลัยนวัตกรรมการศึกษา. มหาวิทยาลัยธรรมศาสตร์, 2549.
- สุทิน อยู่สุข, วรพรรณ ใจเมือง และคณะ. เอกสารการสอนชุดวิชาเออร์โกโนมิกส์และจิตวิทยาในการทำงาน (Ergonomics and Work Psychology), ISBN: 974-614-616-5, สำนักพิมพ์มหาวิทยาลัยสุโขทัยธรรมมาธิราช กรุงเทพฯ, พิมพ์ครั้งที่ 4, 2544

- อรรถกร เก่งพล และ ชำรงค์ สวัสดิ์วราห์กุล. “การศึกษาความเป็นไปได้ในการลงทุนนำเครื่องพิมพ์ผ้าตัวอย่างระบบใหม่ แบบดิจิทัลมาทดแทนระบบเก่าแบบซิลค์สกรีน เพื่อลดรอบเวลาในการผลิต กรณีศึกษา แผนกพัฒนา รายพิมพ์ บริษัท อุตสาหกรรมไหมและพิมพ์ผ้า จำกัด.” การประชุมวิชาการข่ายงานวิศวกรรมอุตสาหกรรม ประจำปี 2545. กรุงเทพฯ: ภาควิชาวิศวกรรมอุตสาหกรรม คณะวิศวกรรมศาสตร์ สถาบันเทคโนโลยีพระจอมเกล้าพระนครเหนือ.

AIOI Systems Co.,Ltd < <http://www.hello-aioi.com/en/index.html>>.





เอกสารนี้เป็นเอกสารที่สงวนไว้สำหรับการใช้งานเพื่อการศึกษาเท่านั้น ไม่อนุญาตให้นำไปใช้ประโยชน์ด้านการค้า  
ไม่ว่ากรณีใดๆ ทั้งสิ้น อีกทั้งห้ามมิให้ตัดแปลงเนื้อหา และต้องอ้างอิงถึงเจ้าของเอกสารทุกครั้งที่มีการนำไปใช้

ตารางที่ ผก 1 ยอดการส่งของให้ร้านสะดวกซื้อของศูนย์กระจายสินค้าควบคุมอุณหภูมิขอนแก่น (CDC KK)

กลุ่มสินค้า

CDCKK	นม	ไส้กรอก	อื่น ๆ	สินค้าที่ส่งทั้งหมด	สาขาของรอบนี้	จำนวนสินค้าที่ส่ง/สาขา
1-ม.ค.-52	80,998	29,956	27,401	138,355	186	744
2-ม.ค.-52	84,241	32,357	28,226	144,824	189	766
3-ม.ค.-52	84,241	32,357	28,226	144,824	185	783
5-ม.ค.-52	76,209	28,659	28,093	132,961	191	696
6-ม.ค.-52	61,835	23,682	25,323	110,840	186	596
7-ม.ค.-52	60,047	21,806	23,414	105,267	191	551
8-ม.ค.-52	70,100	23,192	24,540	117,832	186	634
9-ม.ค.-52	76,240	22,095	26,257	124,592	186	670
10-ม.ค.-52	86,984	24,900	27,087	138,971	186	747
12-ม.ค.-52	75,015	19,428	23,670	118,113	186	635
13-ม.ค.-52	54,122	15,814	18,208	88,144	186	474
14-ม.ค.-52	52,832	15,372	19,416	87,620	191	459
15-ม.ค.-52	49,330	14,728	17,675	81,733	186	439
16-ม.ค.-52	51,092	15,069	17,547	83,708	189	443
17-ม.ค.-52	63,469	18,553	20,233	102,255	186	550
19-ม.ค.-52	51,676	14,886	16,812	83,374	190	439
20-ม.ค.-52	55,599	17,238	19,312	92,149	186	495
21-ม.ค.-52	51,429	13,624	17,442	82,495	190	434
22-ม.ค.-52	51,392	15,609	16,818	83,819	186	451
23-ม.ค.-52	51,392	15,609	16,818	83,819	186	451
24-ม.ค.-52	59,383	16,768	17,301	93,452	186	502
26-ม.ค.-52	58,743	15,414	17,500	91,657	190	482
27-ม.ค.-52	54,031	15,724	17,437	87,192	186	469
28-ม.ค.-52	50,952	14,305	16,184	81,441	190	429
29-ม.ค.-52	59,402	17,980	18,146	95,528	187	511
30-ม.ค.-52	66,910	17,655	18,987	103,552	191	542
31-ม.ค.-52	76,485	21,421	21,614	119,520	186	643
2-ก.พ.-52	75,863	20,028	21,292	117,183	191	614
3-ก.พ.-52	67,734	20,974	22,717	111,425	187	596
4-ก.พ.-52	71,240	20,770	23,655	115,665	191	606
5-ก.พ.-52	87,033	24,795	26,669	138,497	187	741
6-ก.พ.-52	87,924	23,878	28,635	140,437	192	731
7-ก.พ.-52	94,451	27,020	29,972	151,443	187	810
9-ก.พ.-52	79,153	20,848	24,241	124,242	191	650
10-ก.พ.-52	66,823	19,972	21,623	108,418	187	580
11-ก.พ.-52	69,152	19,060	21,678	109,890	193	569
12-ก.พ.-52	61,645	21,344	22,000	104,989	187	561
13-ก.พ.-52	69,219	19,993	22,399	111,611	194	575
14-ก.พ.-52	72,229	22,953	23,814	118,996	187	636
16-ก.พ.-52	60,759	16,270	18,013	95,042	195	487
17-ก.พ.-52	57,316	16,789	18,633	92,738	187	496
18-ก.พ.-52	53,263	14,619	18,300	86,182	195	442
19-ก.พ.-52	54,693	16,832	18,144	89,669	187	480
20-ก.พ.-52	71,330	18,687	21,827	111,844	195	574
21-ก.พ.-52	72,397	21,231	21,452	115,080	187	615
23-ก.พ.-52	73,765	19,143	22,417	115,325	197	585
24-ก.พ.-52	58,132	19,745	19,595	97,472	188	518
25-ก.พ.-52	67,333	19,268	20,813	107,414	195	551
26-ก.พ.-52	64,116	19,477	20,189	103,782	188	552
27-ก.พ.-52	84,622	22,771	25,254	132,647	198	670

เอกสารนี้เป็นเอกสารที่สงวนไว้สำหรับการใช้งานเพื่อการศึกษาเท่านั้น ไม่อนุญาตให้นำไปใช้ประโยชน์ด้านการค้า  
ไม่ว่ากรณีใดๆ ทั้งสิ้น อีกทั้งห้ามมิให้ตัดแปลงเนื้อหา และต้องอ้างอิงถึงเจ้าของเอกสารทุกครั้งที่มีการนำไปใช้

CDCKK	นม	ไส้กรอก	อื่น ๆ	สินค้าที่ส่งทั้งหมด	สาขาของรอบปี	จำนวนสินค้าที่ส่ง/สาขา
28-ก.พ.-52	89,489	24,844	24,498	138,831	189	735
2-มี.ค.-52	87,035	22,384	24,282	133,701	197	679
3-มี.ค.-52	78,925	26,016	24,089	129,030	189	683
4-มี.ค.-52	85,274	26,978	27,458	139,710	200	699
5-มี.ค.-52	83,293	28,510	25,187	136,990	188	729
6-มี.ค.-52	101,741	31,140	31,848	164,729	199	828
7-มี.ค.-52	100,777	32,537	29,966	163,280	189	864
9-มี.ค.-52	96,582	29,377	29,539	155,498	200	777
10-มี.ค.-52	72,577	24,425	24,479	121,481	189	643
11-มี.ค.-52	78,137	24,737	25,918	128,792	200	644
12-มี.ค.-52	68,008	23,474	22,407	113,889	189	603
13-มี.ค.-52	84,091	25,280	25,298	134,669	200	673
14-มี.ค.-52	87,949	27,770	25,910	141,629	189	749
16-มี.ค.-52	72,957	23,769	22,579	119,305	199	600
17-มี.ค.-52	59,430	22,395	20,082	101,907	189	539
18-มี.ค.-52	51,181	18,626	19,048	88,855	200	444
19-มี.ค.-52	54,947	21,694	19,000	95,641	189	506
20-มี.ค.-52	67,580	23,247	21,727	112,554	199	566
21-มี.ค.-52	65,289	25,075	20,659	111,023	189	587
23-มี.ค.-52	71,828	23,682	23,784	119,294	200	596
24-มี.ค.-52	56,691	18,162	18,997	93,850	189	497
25-มี.ค.-52	59,502	17,153	19,614	96,269	201	479
26-มี.ค.-52	59,985	18,734	18,383	97,102	194	501
27-มี.ค.-52	75,336	21,136	22,766	119,238	204	585
28-มี.ค.-52	81,850	24,881	23,139	129,870	193	673
30-มี.ค.-52	80,442	22,043	22,349	124,834	206	606
31-มี.ค.-52	69,803	20,738	21,028	111,569	196	569
1-เม.ย.-52	71,515	20,702	21,751	113,968	206	553
2-เม.ย.-52	76,241	25,530	24,812	126,583	198	639
3-เม.ย.-52	91,401	27,125	28,156	146,682	207	709
4-เม.ย.-52	106,014	33,798	32,386	172,198	197	874
6-เม.ย.-52	99,129	31,113	32,327	162,569	209	778
7-เม.ย.-52	78,650	26,889	26,900	132,439	210	631
8-เม.ย.-52	80,365	27,071	29,317	136,753	208	657
9-เม.ย.-52	82,056	29,899	28,204	140,159	202	694
10-เม.ย.-52	121,449	40,514	42,222	204,185	209	977
11-เม.ย.-52	116,853	46,984	40,758	204,595	201	1018
13-เม.ย.-52	100,227	34,629	33,474	168,330	209	805
14-เม.ย.-52	78,040	28,986	26,439	133,465	202	661
15-เม.ย.-52	62,198	23,032	21,265	106,495	205	519
16-เม.ย.-52	67,557	27,697	22,779	118,033	203	581
17-เม.ย.-52	68,981	25,170	22,230	116,381	209	557
18-เม.ย.-52	92,111	35,147	27,904	155,162	203	764
20-เม.ย.-52	92,423	29,091	27,412	148,926	209	713
21-เม.ย.-52	92,423	29,091	27,412	148,926	209	713
22-เม.ย.-52	85,063	23,901	24,765	133,729	204	656
23-เม.ย.-52	83,050	23,940	23,247	130,237	196	664
24-เม.ย.-52	87,382	22,623	24,182	134,187	203	661
25-เม.ย.-52	91,933	25,588	26,554	144,075	196	735
27-เม.ย.-52	71,559	17,970	21,209	110,738	204	543
28-เม.ย.-52	63,690	19,288	21,790	104,768	196	535
29-เม.ย.-52	56,073	16,144	18,663	90,880	204	445
30-เม.ย.-52	70,716	22,054	21,671	114,441	196	584
1-พ.ค.-52	76,861	22,694	24,807	124,362	204	610

เอกสารนี้เป็นเอกสารที่สงวนไว้สำหรับการใช้งานเพื่อการศึกษาเท่านั้น ไม่อนุญาตให้นำไปใช้ประโยชน์ด้านการค้า  
ไม่ว่ากรณีใดๆ ทั้งสิ้น อีกทั้งห้ามมิให้ตัดแปลงเนื้อหา และต้องอ้างอิงถึงเจ้าของเอกสารทุกครั้งที่มีการนำไปใช้

CDCKK	นม	ไส้กรอก	อื่น ๆ	สินค้าที่ส่งทั้งหมด	สาขาของรอบปี	จำนวนสินค้าที่ส่ง/สาขา
2-พ.ค.-52	102,136	32,279	31,337	165,752	196	846
4-พ.ค.-52	90,371	28,398	27,810	146,579	205	715
5-พ.ค.-52	86,995	31,479	29,644	148,118	196	756
6-พ.ค.-52	94,687	32,081	32,346	159,114	205	776
7-พ.ค.-52	99,231	33,998	31,741	164,970	196	842
8-พ.ค.-52	120,269	36,388	38,281	194,938	205	951
9-พ.ค.-52	110,558	35,969	33,702	180,229	196	920
11-พ.ค.-52	98,891	35,305	31,457	165,653	205	808
12-พ.ค.-52	65,813	22,889	24,304	113,006	196	577
13-พ.ค.-52	68,122	27,907	23,854	119,883	205	585
14-พ.ค.-52	61,948	22,032	21,823	105,803	196	540
15-พ.ค.-52	70,135	25,751	24,137	120,023	205	585
16-พ.ค.-52	77,437	28,129	26,195	131,761	196	672
18-พ.ค.-52	67,000	22,860	21,927	111,787	206	543
19-พ.ค.-52	53,301	19,805	21,703	94,809	196	484
20-พ.ค.-52	53,766	17,032	18,849	89,647	205	437
21-พ.ค.-52	58,660	19,247	19,814	97,721	196	499
22-พ.ค.-52	63,854	19,437	20,685	103,976	206	505
23-พ.ค.-52	78,943	24,196	24,282	127,421	197	647
25-พ.ค.-52	59,960	18,558	18,279	96,797	206	470
26-พ.ค.-52	55,805	18,600	24,695	99,100	197	503
27-พ.ค.-52	51,991	17,199	18,826	88,016	207	425
28-พ.ค.-52	60,706	21,347	22,903	104,956	197	533
29-พ.ค.-52	73,273	22,054	22,458	117,785	206	572
30-พ.ค.-52	84,423	28,286	25,911	138,620	197	704
1-มิ.ย.-52	76,976	23,640	22,797	123,413	207	596
2-มิ.ย.-52	74,768	26,128	25,119	126,015	197	640
3-มิ.ย.-52	72,396	24,364	24,564	121,324	207	586
4-มิ.ย.-52	85,686	30,075	28,479	144,240	196	736
5-มิ.ย.-52	96,717	29,589	31,727	158,033	207	763
6-มิ.ย.-52	99,983	33,491	31,072	164,546	197	835
8-มิ.ย.-52	85,053	25,483	25,801	136,337	207	659
9-มิ.ย.-52	73,098	23,196	24,934	121,228	197	615
10-มิ.ย.-52	68,960	21,223	23,899	114,082	206	554
11-มิ.ย.-52	65,979	22,578	22,591	111,148	197	564
12-มิ.ย.-52	74,064	22,244	24,808	121,116	206	588
13-มิ.ย.-52	90,525	27,212	27,074	144,811	197	735
15-มิ.ย.-52	64,913	19,303	20,222	104,438	206	507
16-มิ.ย.-52	68,534	21,085	23,044	112,663	198	569
17-มิ.ย.-52	54,527	17,319	19,433	91,279	206	443
18-มิ.ย.-52	67,272	23,619	22,263	113,154	197	574
19-มิ.ย.-52	70,519	21,999	22,739	115,257	206	560
20-มิ.ย.-52	83,947	28,480	26,090	138,517	197	703
22-มิ.ย.-52	70,220	22,421	21,366	114,007	206	553
23-มิ.ย.-52	60,154	20,331	21,014	101,499	197	515
24-มิ.ย.-52	58,769	20,273	21,057	100,099	207	484
25-มิ.ย.-52	58,621	19,877	21,143	99,641	198	503
26-มิ.ย.-52	70,985	21,862	23,877	116,724	207	564
27-มิ.ย.-52	70,985	21,862	23,877	116,724	199	587
29-มิ.ย.-52	70,985	21,862	23,877	116,724	208	561
30-มิ.ย.-52	66,819	21,531	24,784	113,134	201	563
1-ก.ค.-52	67,976	21,926	25,536	115,438	207	558
2-ก.ค.-52	74,385	25,736	26,100	126,221	201	628
3-ก.ค.-52	90,956	27,492	30,982	149,430	207	722

เอกสารนี้เป็นเอกสารที่สงวนไว้สำหรับการใช้งานเพื่อการศึกษาเท่านั้น ไม่อนุญาตให้นำไปใช้ประโยชน์ด้านการค้า  
ไม่ว่ากรณีใดๆ ทั้งสิ้น อีกทั้งห้ามมิให้คัดลอกเนื้อหา และต้องอ้างอิงถึงเจ้าของเอกสารทุกครั้งที่มีการนำไปใช้

CDCKK	นม	ไส้กรอก	อื่นๆ	สินค้าที่ส่งทั้งหมด	สาขาของรอบนี้	จำนวนสินค้าที่ส่ง/สาขา
4-ก.ค.-52	107,943	34,030	35,266	177,239	201	882
6-ก.ค.-52	101,276	30,404	34,025	165,705	207	801
7-ก.ค.-52	91,375	31,460	33,782	156,617	201	779
8-ก.ค.-52	90,034	30,911	33,117	154,062	208	741
9-ก.ค.-52	81,186	35,874	32,318	149,378	201	743
10-ก.ค.-52	86,904	31,367	32,005	150,276	208	722
11-ก.ค.-52	85,068	33,622	32,142	150,832	201	750
13-ก.ค.-52	73,891	24,452	24,909	123,252	208	593
14-ก.ค.-52	56,924	18,179	20,621	95,724	201	476
15-ก.ค.-52	60,353	17,716	21,387	99,456	208	478
16-ก.ค.-52	56,966	18,003	20,193	95,162	201	473
17-ก.ค.-52	70,840	19,751	23,595	114,186	208	549
18-ก.ค.-52	71,711	23,680	23,201	118,592	201	590
20-ก.ค.-52	62,163	19,413	23,165	104,741	208	504
21-ก.ค.-52	59,561	19,843	24,164	103,568	201	515
22-ก.ค.-52	52,023	17,349	21,026	90,398	208	435
23-ก.ค.-52	66,453	21,915	23,395	111,763	201	556
24-ก.ค.-52	64,827	20,916	22,809	108,552	208	522
25-ก.ค.-52	90,292	28,749	29,353	148,394	202	735
27-ก.ค.-52	70,398	20,638	24,654	115,690	208	556
28-ก.ค.-52	73,910	22,943	27,045	123,898	202	613
29-ก.ค.-52	73,849	22,684	25,561	122,094	210	581
30-ก.ค.-52	75,629	25,710	25,015	126,354	202	626
31-ก.ค.-52	88,073	27,241	28,256	143,570	208	690
1-ส.ค.-52	103,412	36,678	33,033	173,123	202	857
3-ส.ค.-52	83,607	30,533	28,976	143,116	209	685
4-ส.ค.-52	79,477	34,375	32,576	146,428	202	725
5-ส.ค.-52	83,223	33,037	33,083	149,343	210	711
6-ส.ค.-52	83,899	29,719	33,071	146,689	202	726
7-ส.ค.-52	99,678	32,149	36,928	168,755	211	800
8-ส.ค.-52	103,812	32,301	36,491	172,604	202	854
10-ส.ค.-52	103,812	32,301	36,491	172,604	211	818
11-ส.ค.-52	75,156	23,898	29,831	128,885	202	638
12-ส.ค.-52	61,634	22,032	25,112	108,778	211	516
13-ส.ค.-52	74,861	28,341	31,076	134,278	202	665
14-ส.ค.-52	80,105	28,689	31,105	139,899	212	660
15-ส.ค.-52	93,779	34,933	37,292	166,004	202	822
17-ส.ค.-52	80,233	27,486	30,100	137,819	213	647
18-ส.ค.-52	67,600	27,165	29,784	124,549	203	614
19-ส.ค.-52	66,878	23,708	27,602	118,188	211	560
20-ส.ค.-52	65,053	24,867	26,579	116,499	202	577
21-ส.ค.-52	87,022	28,393	31,074	146,489	212	691
22-ส.ค.-52	87,633	33,981	29,568	151,182	202	748
24-ส.ค.-52	93,736	29,713	27,732	151,181	214	706
25-ส.ค.-52	65,807	24,475	24,162	114,444	203	564
26-ส.ค.-52	65,699	23,868	22,429	111,996	213	526
27-ส.ค.-52	71,266	28,592	24,524	124,382	203	613
28-ส.ค.-52	85,072	29,479	26,673	141,224	213	663
29-ส.ค.-52	107,427	33,854	32,738	174,019	205	849
31-ส.ค.-52	90,160	26,588	26,200	142,948	214	668
1-ก.ย.-52	89,596	28,210	30,051	147,857	204	725
2-ก.ย.-52	82,263	26,884	28,980	138,127	214	645
3-ก.ย.-52	95,313	32,611	34,822	162,746	204	798
4-ก.ย.-52	104,043	33,118	36,625	173,786	214	812

เอกสารนี้เป็นเอกสารที่สงวนไว้สำหรับการใช้งานเพื่อการศึกษาเท่านั้น ไม่อนุญาตให้นำไปใช้ประโยชน์ด้านการค้า  
ไม่ว่ากรณีใดๆ ทั้งสิ้น อีกทั้งห้ามมิให้ตัดแปลงเนื้อหา และต้องอ้างอิงถึงเจ้าของเอกสารทุกครั้งที่มีการนำไปใช้

CDCKK	นม	ไส้กรอก	อื่น ๆ	สินค้าที่ส่งทั้งหมด	สาขาของรอบปี	จำนวนสินค้าที่ส่ง/สาขา
5-ก.ย.-52	127,286	39,286	42,372	208,944	204	1024
7-ก.ย.-52	97,432	30,257	32,220	159,909	214	747
8-ก.ย.-52	87,657	29,661	31,975	149,293	204	732
9-ก.ย.-52	98,115	34,050	36,378	168,543	214	788
10-ก.ย.-52	89,490	30,152	33,553	153,195	205	747
11-ก.ย.-52	119,360	39,323	40,960	199,643	214	933
12-ก.ย.-52	113,048	35,210	37,538	185,796	205	906
14-ก.ย.-52	98,979	29,567	31,698	160,244	215	745
15-ก.ย.-09	76,580	22,648	29,302	128,530	204	630
16-ก.ย.-09	74,824	20,750	25,905	121,479	214	568
17-ก.ย.-09	70,695	22,629	27,440	120,764	204	592
18-ก.ย.-09	85,432	24,790	29,748	139,970	215	651
19-ก.ย.-09	88,804	29,434	31,592	149,830	204	734
21-ก.ย.-52	76,527	22,622	25,727	124,876	215	581
22-ก.ย.-52	74,809	23,319	28,276	126,404	205	617
23-ก.ย.-52	67,821	20,378	24,705	112,904	215	525
24-ก.ย.-52	74,392	22,767	28,065	125,224	205	611
25-ก.ย.-52	89,493	22,961	29,753	142,207	216	658
26-ก.ย.-52	100,702	28,984	35,309	164,995	205	805
28-ก.ย.-52	86,831	24,423	26,818	138,072	216	639
29-ก.ย.-52	88,199	31,512	29,275	148,986	205	727
30-ก.ย.-52	88,525	30,845	29,143	148,513	217	684
1-ต.ค.-52	113,510	42,950	39,102	195,562	207	945
2-ต.ค.-52	122,224	42,535	40,257	205,016	217	945
3-ต.ค.-52	133,540	48,681	49,277	231,498	204	1135
4-ต.ค.-52	120,005	40,207	41,981	202,193	217	932
5-ต.ค.-52	97,633	34,407	36,903	168,943	204	828
6-ต.ค.-52	90,209	31,513	34,509	156,231	217	720
7-ต.ค.-52	98,499	34,851	37,204	170,554	205	832
8-ต.ค.-52	115,123	35,624	41,083	191,830	217	884
9-ต.ค.-52	116,501	36,888	41,269	194,658	204	954
12-ต.ค.-52	99,616	29,597	35,907	165,120	218	757
13-ต.ค.-52	88,770	26,171	32,708	147,649	204	724
14-ต.ค.-52	82,904	27,158	32,246	142,308	217	656
15-ต.ค.-52	95,140	28,860	33,278	157,278	204	771
16-ต.ค.-52	105,373	32,472	37,880	175,725	217	810
17-ต.ค.-52	116,059	34,327	39,832	190,218	204	932
19-ต.ค.-52	89,755	26,466	29,415	145,636	217	671
20-ต.ค.-52	77,554	24,154	31,035	132,743	206	644
21-ต.ค.-52	71,155	21,333	26,201	118,689	217	547
22-ต.ค.-52	80,341	26,394	33,134	139,869	208	672
23-ต.ค.-52	94,406	26,821	30,716	151,943	217	700
24-ต.ค.-52	88,336	28,282	32,819	149,437	207	722
26-ต.ค.-52	87,485	25,413	29,252	142,150	217	655
27-ต.ค.-09	71,060	21,633	27,220	119,913	206	582
28-ต.ค.-09	82,739	24,943	29,206	136,888	217	631
29-ต.ค.-09	81,052	24,649	29,195	134,896	206	655
30-ต.ค.-09	114,769	31,559	37,289	183,617	217	846
31-ต.ค.-09	122,011	34,751	41,045	197,807	206	960
2-พ.ย.-52	109,422	27,191	36,039	172,652	217	796
3-พ.ย.-52	95,759	27,238	37,514	160,511	208	772
4-พ.ย.-52	94,024	25,482	33,309	152,815	217	704
5-พ.ย.-52	97,202	31,082	38,438	166,722	207	805
6-พ.ย.-52	109,410	29,708	38,765	177,883	219	812

เอกสารนี้เป็นเอกสารที่สงวนไว้สำหรับการใช้งานเพื่อการศึกษาเท่านั้น ไม่อนุญาตให้นำไปใช้ประโยชน์ด้านการค้า  
ไม่ว่ากรณีใดๆ ทั้งสิ้น อีกทั้งห้ามมิให้ตัดแปลงเนื้อหา และต้องอ้างอิงถึงเจ้าของเอกสารทุกครั้งที่มีการนำไปใช้

CDCKK	นม	ใส่กรอก	อื่น ๆ	สินค้าที่ส่งทั้งหมด	สาขาของรอบปี	จำนวนสินค้าที่ส่ง/สาขา
7-พ.ย.-52	105,073	29,059	37,007	171,139	206	831
9-พ.ย.-52	94,373	23,295	30,708	148,376	220	674
10-พ.ย.-52	75,984	19,435	27,479	122,898	206	597
11-พ.ย.-52	73,020	19,145	23,251	115,416	218	529
12-พ.ย.-52	89,559	22,807	28,347	140,713	206	683
13-พ.ย.-52	96,877	24,335	27,650	148,862	220	677
14-พ.ย.-52	125,162	29,631	34,049	188,842	207	912
16-พ.ย.-52	102,991	23,764	27,697	154,452	221	699
17-พ.ย.-52	97,578	25,750	29,714	153,042	208	736
18-พ.ย.-52	101,987	26,278	30,916	159,181	222	717
19-พ.ย.-52	90,636	25,756	28,012	144,404	207	698
20-พ.ย.-52	123,221	32,911	35,674	191,806	221	868
21-พ.ย.-52	107,194	32,454	33,688	173,336	209	829
23-พ.ย.-52	79,002	22,483	24,694	126,179	222	568
24-พ.ย.-52	68,637	23,946	26,297	118,880	209	569
25-พ.ย.-52	57,222	21,125	21,993	100,340	222	452
26-พ.ย.-52	60,312	23,315	25,353	108,980	209	521
27-พ.ย.-52	74,794	24,681	26,211	125,686	222	566
28-พ.ย.-52	91,469	28,128	31,290	150,887	209	722
30-พ.ย.-52	84,602	22,698	26,127	133,427	221	604
1-ธ.ค.-52	89,627	26,334	29,986	145,947	211	692
2-ธ.ค.-52	100,506	27,008	32,694	160,208	223	718
3-ธ.ค.-52	109,186	35,011	36,709	180,906	213	849
4-ธ.ค.-52	100,506	27,008	32,694	160,208	224	715
5-ธ.ค.-52	141,232	42,989	47,244	231,465	213	1087
7-ธ.ค.-52	102,323	27,844	33,024	163,191	224	729
8-ธ.ค.-52	89,158	26,519	33,228	148,905	214	696
9-ธ.ค.-52	78,526	25,339	27,939	131,804	224	588
10-ธ.ค.-52	84,562	28,714	31,308	144,584	214	676
11-ธ.ค.-52	104,758	32,487	33,541	170,786	224	762
12-ธ.ค.-52	99,878	33,559	35,149	168,586	214	788
14-ธ.ค.-52	80,194	24,843	27,054	132,091	223	592
15-ธ.ค.-52	78,178	23,707	28,624	130,509	214	610
16-ธ.ค.-52	78,526	25,004	28,274	131,804	224	588
17-ธ.ค.-52	84,562	28,714	31,308	144,584	214	676
18-ธ.ค.-52	103,277	30,149	32,714	166,140	219	759
19-ธ.ค.-52	95,625	27,653	36,408	159,686	211	757
21-ธ.ค.-52	89,257	23,957	28,401	141,615	221	641
22-ธ.ค.-52	67,275	21,550	26,210	115,035	213	540
23-ธ.ค.-52	76,176	24,538	26,877	127,591	222	575
24-ธ.ค.-52	71,888	26,664	27,690	126,242	213	593
25-ธ.ค.-52	98,677	31,581	33,571	163,829	223	735
26-ธ.ค.-52	100,386	37,070	35,281	172,737	214	807
28-ธ.ค.-52	96,898	34,275	33,842	165,015	228	724
29-ธ.ค.-52	104,060	37,886	39,473	181,419	218	832
30-ธ.ค.-52	125,686	42,356	43,965	212,007	223	951
31-ธ.ค.-52	107,073	42,370	41,038	190,481	217	878
1-ม.ค.-53	143,323	51,447	49,078	243,848	240	1016
2-ม.ค.-53	117,545	47,844	45,040	210,429	220	956
4-ม.ค.-53	100,557	37,897	35,462	173,916	240	725
5-ม.ค.-53	84,881	34,827	33,939	153,647	229	671
6-ม.ค.-53	93,774	35,099	33,453	162,326	239	679
7-ม.ค.-53	100,501	36,449	37,172	174,122	215	810
8-ม.ค.-53	133,204	39,049	39,535	211,788	239	886

เอกสารนี้เป็นเอกสารที่สงวนไว้สำหรับการใช้งานเพื่อการศึกษาเท่านั้น ไม่อนุญาตให้นำไปใช้ประโยชน์ด้านการค้า  
ไม่ว่ากรณีใดๆ ทั้งสิ้น อีกทั้งห้ามมิให้ตัดแปลงเนื้อหา และต้องอ้างอิงถึงเจ้าของเอกสารทุกครั้งที่มีการนำไปใช้

CDCKK	นม	ไข่กรอก	อื่น ๆ	สินค้าที่ส่งทั้งหมด	สาขาของรอบนี้	จำนวนสินค้าที่ส่ง/สาขา
9-ม.ค.-53	118,913	36,376	37,577	192,866	218	885
11-ม.ค.-53	112,381	30,958	33,989	177,328	239	742
12-ม.ค.-53	79,547	25,835	29,001	134,383	217	619
13-ม.ค.-53	93,627	25,526	30,893	150,046	223	673
14-ม.ค.-53	74,275	23,620	26,853	124,748	216	578
15-ม.ค.-53	103,750	28,521	32,114	164,385	225	731
16-ม.ค.-53	93,161	27,344	28,710	149,215	217	688
18-ม.ค.-53	80,408	21,738	25,252	127,398	225	566
19-ม.ค.-53	67,143	22,043	24,807	113,993	217	525
20-ม.ค.-53	71,644	21,697	24,619	117,960	224	527
21-ม.ค.-53	73,187	24,035	25,959	123,181	217	568
22-ม.ค.-53	90,003	26,677	27,111	143,791	224	642
23-ม.ค.-53	99,124	31,464	31,682	162,270	218	744
25-ม.ค.-53	71,920	20,968	23,227	116,115	225	516
26-ม.ค.-53	87,311	28,066	30,097	145,474	219	664
27-ม.ค.-53	83,259	23,731	24,408	131,398	225	584
28-ม.ค.-53	99,888	30,749	31,813	162,450	220	738
29-ม.ค.-53	111,814	30,901	36,269	178,984	225	795
30-ม.ค.-53	132,655	37,588	47,427	217,670	220	989
1-ก.พ.-53	101,203	27,269	31,785	160,257	225	712
2-ก.พ.-53	110,557	31,026	38,666	180,249	220	819
3-ก.พ.-53	111,512	30,243	33,513	175,268	225	779
4-ก.พ.-53	133,103	37,368	41,817	212,288	220	965
5-ก.พ.-53	147,163	37,951	41,178	226,292	225	1006
6-ก.พ.-53	162,067	43,163	46,470	251,700	221	1139
8-ก.พ.-53	121,341	30,746	34,523	186,610	225	829
9-ก.พ.-53	95,543	27,331	30,545	153,419	221	694
10-ก.พ.-53	116,451	30,326	34,213	180,990	225	804
11-ก.พ.-53	91,620	27,023	29,755	148,398	221	671
12-ก.พ.-53	140,958	36,092	39,426	216,476	226	958
13-ก.พ.-53	126,047	35,675	36,238	197,960	221	896
15-ก.พ.-53	104,180	25,457	30,356	159,993	226	708
16-ก.พ.-53	90,536	25,639	29,921	146,096	221	661
17-ก.พ.-53	91,544	25,889	30,227	147,660	227	650
18-ก.พ.-53	95,703	30,073	31,503	157,279	227	693
19-ก.พ.-53	115,510	32,252	34,438	182,200	227	803
20-ก.พ.-53	121,892	37,522	38,274	197,688	221	895
22-ก.พ.-53	85,261	26,018	32,204	143,483	228	629
23-ก.พ.-53	84,646	27,637	34,518	146,801	221	664
24-ก.พ.-53	74,956	26,465	29,733	131,154	229	573
25-ก.พ.-53	86,212	29,614	33,556	149,382	229	652
26-ก.พ.-53	114,792	36,679	36,919	188,390	221	852
27-ก.พ.-53	124,960	39,154	39,907	204,021	221	923
1-มี.ค.-53	116,377	31,942	34,860	183,179	228	803
2-มี.ค.-53	114,280	34,487	38,319	187,086	221	847
3-มี.ค.-53	130,064	38,225	41,210	209,499	229	915
4-มี.ค.-53	130,580	44,706	44,504	219,790	221	995
5-มี.ค.-53	162,754	48,162	49,084	260,000	229	1135
6-มี.ค.-53	157,323	51,130	51,547	260,000	221	1176
8-มี.ค.-53	131,502	38,136	39,992	209,630	230	911
9-มี.ค.-53	106,589	42,287	37,552	186,428	219	851
10-มี.ค.-53	102,126	30,836	32,185	165,147	230	718
11-มี.ค.-53	101,765	39,669	36,399	177,833	220	808
12-มี.ค.-53	110,875	37,006	35,822	183,703	229	802

เอกสารนี้เป็นเอกสารที่สงวนไว้สำหรับการใช้งานเพื่อการศึกษาเท่านั้น ไม่อนุญาตให้นำไปใช้ประโยชน์ด้านการค้า  
ไม่ว่ากรณีใดๆ ทั้งสิ้น อีกทั้งห้ามมิให้ตัดแปลงเนื้อหา และต้องอ้างอิงถึงเจ้าของเอกสารทุกครั้งที่มีการนำไปใช้

CDCKK	นม	ใส่กรอก	อื่น ๆ	สินค้าที่ส่งทั้งหมด	สาขาของรอบปี	จำนวนสินค้าที่ส่ง/สาขา
13-มี.ค.-53	115,220	43,270	40,268	198,758	219	908
15-มี.ค.-53	72,388	27,720	31,158	131,266	229	573
18-มี.ค.-53	71,968	26,351	29,938	128,257	219	586
19-มี.ค.-53	106,406	34,194	36,081	176,681	229	772
20-มี.ค.-53	97,497	33,428	38,183	169,108	221	765
22-มี.ค.-53	90,006	28,088	33,425	151,519	232	653
23-มี.ค.-53	75,014	25,765	31,307	132,086	221	598
24-มี.ค.-53	79,059	26,481	32,130	137,670	232	593
25-มี.ค.-53	80,182	29,307	33,558	143,047	223	641
26-มี.ค.-53	118,312	34,653	37,005	189,970	232	819
2-เม.ย.-53	168,690	44,333	69,433	282,456	281	1005
3-เม.ย.-53	206,506	58,360	86,513	351,379	291	1207
8-เม.ย.-53	124,847	56,138	59,015	240,000	291	825
9-เม.ย.-53	130,444	55,925	53,631	240,000	283	848
10-เม.ย.-53	131,868	60,656	67,476	260,000	248	1048
12-เม.ย.-53	152,745	54,436	52,820	260,001	239	1088
13-เม.ย.-53	141,687	55,747	62,566	260,000	248	1048
14-เม.ย.-53	157,217	51,708	51,075	260,000	238	1092
15-เม.ย.-53	143,874	56,338	59,788	260,000	248	1048
16-เม.ย.-53	155,715	54,099	50,186	260,000	237	1097
17-เม.ย.-53	137,164	58,713	64,123	260,000	248	1048
19-เม.ย.-53	131,031	41,724	46,084	218,839	239	916
20-เม.ย.-53	125,688	45,219	53,703	224,610	248	906
21-เม.ย.-53	112,813	40,652	47,483	200,948	237	848
22-เม.ย.-53	121,211	44,206	53,760	219,177	247	887
23-เม.ย.-53	128,143	44,578	51,391	224,112	238	942
24-เม.ย.-53	134,451	48,552	64,487	247,490	248	998
28-เม.ย.-53	87,590	30,355	35,502	153,447	237	647
29-เม.ย.-53	98,632	35,999	44,827	179,458	249	721
30-เม.ย.-53	109,603	38,664	42,014	190,281	238	800
1-พ.ค.-53	128,720	46,181	55,150	230,051	249	924
3-พ.ค.-53	98,791	34,741	37,220	170,752	238	717
4-พ.ค.-53	119,026	44,273	51,041	214,340	249	861
5-พ.ค.-53	110,884	42,183	44,813	197,880	238	831
6-พ.ค.-53	132,970	50,189	57,434	240,593	249	966
7-พ.ค.-53	143,841	51,897	53,383	249,121	237	1051
8-พ.ค.-53	164,180	58,367	66,721	289,268	248	1166
10-พ.ค.-53	118,961	39,321	41,786	200,068	238	841
11-พ.ค.-53	78,772	35,901	78,765	193,438	249	777
12-พ.ค.-53	75,777	33,555	66,760	176,092	237	743
13-พ.ค.-53	103,266	34,236	46,111	183,613	238	771
14-พ.ค.-53	92,207	41,456	77,325	210,988	237	890
15-พ.ค.-53	85,214	39,316	82,430	206,960	248	835
18-พ.ค.-53	63,081	31,796	60,809	155,686	249	625
19-พ.ค.-53	68,106	29,751	58,638	156,495	238	658
20-พ.ค.-53	66,210	33,975	62,344	162,529	248	655
21-พ.ค.-53	79,772	34,402	66,921	181,095	238	761
22-พ.ค.-53	80,087	39,256	76,785	196,128	250	785
24-พ.ค.-53	45,852	25,819	63,376	135,047	238	567
25-พ.ค.-53	64,207	31,515	64,252	159,974	250	640
26-พ.ค.-53	56,803	26,229	56,755	139,787	241	580
27-พ.ค.-53	65,543	31,307	64,033	160,883	248	649
28-พ.ค.-53	82,128	35,157	69,020	186,305	239	780
29-พ.ค.-53	97,541	45,993	90,030	233,564	252	927

เอกสารนี้เป็นเอกสารที่สงวนไว้สำหรับการใช้งานเพื่อการศึกษาเท่านั้น ไม่อนุญาตให้นำไปใช้ประโยชน์ด้านการค้า  
ไม่ว่ากรณีใดๆ ทั้งสิ้น อีกทั้งห้ามมิให้ตัดแปลงเนื้อหา และต้องอ้างอิงถึงเจ้าของเอกสารทุกครั้งที่มีการนำไปใช้

CDCKK	นม	ใส่กรอก	อื่น ๆ	สินค้าที่ส่งทั้งหมด	สาขาของรอบนี้	จำนวนสินค้าที่ส่ง/สาขา
31-พ.ค.-53	81,465	36,180	69,004	186,649	242	771
1-มิ.ย.-53	87,679	44,414	90,030	211,207	251	841
2-มิ.ย.-53	88,561	41,912	72,772	203,245	241	843
3-มิ.ย.-53	104,466	53,542	94,780	252,788	251	1007

302652

ภาระงาน/สาขา

701



เอกสารนี้เป็นเอกสารที่สงวนไว้สำหรับการใช้งานเพื่อการศึกษาเท่านั้น ไม่อนุญาตให้นำไปใช้ประโยชน์ด้านการค้า  
ไม่ว่ากรณีใดๆ ทั้งสิ้น อีกทั้งห้ามมิให้ตัดแปลงเนื้อหา และต้องอ้างอิงถึงเจ้าของเอกสารทุกครั้งที่มีการนำไปใช้

CDCKK	นม	ไส้กรอก	อื่น ๆ	สินค้าที่ส่งทั้งหมด	สาขาของรอบนี้	จำนวนสินค้าที่ส่ง/สาขา
31-พ.ค.-53	81,465	36,180	69,004	186,649	242	771
1-มิ.ย.-53	87,679	44,414	90,030	211,207	251	841
2-มิ.ย.-53	88,561	41,912	72,772	203,245	241	843
3-มิ.ย.-53	104,466	53,542	94,780	252,788	251	1007

302652

ภาระงาน/สาขา

701



เอกสารนี้เป็นเอกสารที่สงวนไว้สำหรับการใช้งานเพื่อการศึกษาเท่านั้น ไม่อนุญาตให้นำไปใช้ประโยชน์ด้านการค้า  
ไม่ว่ากรณีใดๆ ทั้งสิ้น อีกทั้งห้ามมิให้ตัดแปลงเนื้อหา และต้องอ้างอิงถึงเจ้าของเอกสารทุกครั้งที่มีการนำไปใช้

ตารางที่ ๒ การวิเคราะห์สถานการณ์ต่างๆ ที่อาจเกิดขึ้นได้ในการเป็นจริง (สถานการณ์ที่ 1)

- เงินลงทุนในการบริหารงบประมาณที่คงที่ไม่เปลี่ยนแปลง คือ 4,443,410 บาท  
 - อัตราการเจริญเติบโตของราคาของหุ้นและค่าของตราสารหนี้ไม่เปลี่ยนแปลง คือ 5 สาขาคอมพิวเตอร์  
 - ความเร็วในการตัดสินใจของหน่วยงานไม่เปลี่ยนแปลง คือ 1,440 USC/m-hr

เงินลงทุนทั้งหมด	4,443,410 บาท
ระยะเวลาคืนทุน (PBT)	25 เดือน
มูลค่าปัจจุบันสุทธิ (NPV)	6,493,989 บาท

หรือ 2.08 ปี

ส่วนประกอบ	จำนวนรายการ/ปี	สาขา	289	292	294	297	299	302	304	307	309	312	314	317	319	322	324	327	
รวมการเจริญเติบโตแบบธรรมดา	0	USC	200,469	204,220	205,972	207,723	209,474	211,226	212,977	214,729	216,480	218,232	219,983	221,735	223,486	225,238	226,989	228,740	230,492

จำนวนรายการ	มูลค่า	จำนวนรายการ	มูลค่า	จำนวนรายการ	มูลค่า	จำนวนรายการ	มูลค่า	จำนวนรายการ	มูลค่า	จำนวนรายการ	มูลค่า	จำนวนรายการ	มูลค่า	จำนวนรายการ	มูลค่า	จำนวนรายการ	มูลค่า	จำนวนรายการ	มูลค่า
1. งบลงทุน	32,500	39,000	39,000	39,000	39,000	39,000	39,000	39,000	39,000	39,000	39,000	39,000	39,000	39,000	39,000	39,000	39,000	39,000	39,000
2. งบกำไรสุทธิ	182,000	180,500	188,500	188,500	188,500	188,500	188,500	188,500	188,500	188,500	188,500	188,500	188,500	188,500	188,500	188,500	188,500	188,500	188,500
3. งบกำไรสุทธิสุทธิ	84,500	91,000	91,000	91,000	91,000	91,000	91,000	91,000	91,000	91,000	91,000	91,000	91,000	91,000	91,000	91,000	91,000	91,000	91,000
4. งบกำไรสุทธิสุทธิสุทธิ	38,520	39,520	39,520	39,520	39,520	39,520	39,520	39,520	39,520	39,520	39,520	39,520	39,520	39,520	39,520	39,520	39,520	39,520	39,520
รวมการเจริญเติบโต	397,020	423,020	423,020	423,020	423,020	423,020	423,020	423,020	423,020	423,020	423,020	423,020	423,020	423,020	423,020	423,020	423,020	423,020	423,020

จำนวนรายการ	มูลค่า	จำนวนรายการ	มูลค่า	จำนวนรายการ	มูลค่า	จำนวนรายการ	มูลค่า	จำนวนรายการ	มูลค่า	จำนวนรายการ	มูลค่า	จำนวนรายการ	มูลค่า	จำนวนรายการ	มูลค่า	จำนวนรายการ	มูลค่า	จำนวนรายการ	มูลค่า
1. งบกำไรสุทธิ	110,500	117,000	117,000	117,000	117,000	117,000	117,000	117,000	117,000	117,000	117,000	117,000	117,000	117,000	117,000	117,000	117,000	117,000	117,000
2. งบกำไรสุทธิสุทธิ	13,000	19,500	19,500	19,500	19,500	19,500	19,500	19,500	19,500	19,500	19,500	19,500	19,500	19,500	19,500	19,500	19,500	19,500	19,500
3. งบกำไรสุทธิสุทธิสุทธิ	58,500	65,000	65,000	65,000	65,000	65,000	65,000	65,000	65,000	65,000	65,000	65,000	65,000	65,000	65,000	65,000	65,000	65,000	65,000
รวมการเจริญเติบโต	220,020	246,020	246,020	246,020	246,020	246,020	246,020	246,020	246,020	246,020	246,020	246,020	246,020	246,020	246,020	246,020	246,020	246,020	246,020

เอกสารนี้เป็นเอกสารที่สงวนลิขสิทธิ์ไว้เพื่อใช้ในการศึกษาวิจัยเท่านั้น ไม่ควรนำไปใช้ประโยชน์ด้านการค้า  
 ไม่ว่าจะกรณีใดๆ ทั้งสิ้น อีกทั้งห้ามมิให้ตัดแปลงเนื้อหา และต้องอ้างอิงถึงเจ้าของเอกสารทุกครั้งที่มีการนำไปใช้

329	332	334	337	339	342	344	347	349	352	354	357	359	362	364	367	369	372	374	377	379	382	384
230,492	232,243	233,995	235,746	237,498	239,249	241,001	242,752	244,504	246,255	248,007	249,758	251,509	253,261	255,012	256,764	258,515	260,267	262,018	263,770	265,521	267,273	269,024
16	17	18	19	20	21	22	23	24	25	26	27	28	29	30	31	32	33	34	35	36	37	38
6	6	6	6	6	6	6	6	7	7	7	7	7	7	7	7	7	7	7	7	7	7	7
33	33	33	33	33	34	34	34	34	35	35	35	35	36	36	36	36	36	37	37	37	38	38
15	15	15	16	16	16	16	16	16	16	16	17	17	17	17	17	17	17	17	17	18	18	18
11	11	11	11	11	11	11	11	11	11	12	12	12	12	12	12	12	12	12	12	12	12	12
39,000	39,000	39,000	39,000	39,000	39,000	39,000	39,000	45,500	45,500	45,500	45,500	45,500	45,500	45,500	45,500	45,500	45,500	45,500	45,500	45,500	45,500	45,500
214,500	214,500	214,500	214,500	214,500	214,500	214,500	214,500	221,000	221,000	221,000	227,500	227,500	234,000	234,000	234,000	234,000	240,500	240,500	240,500	240,500	240,500	240,500
97,500	97,500	97,500	97,500	97,500	97,500	97,500	97,500	104,000	104,000	104,000	110,500	110,500	110,500	110,500	110,500	110,500	110,500	110,500	110,500	110,500	110,500	110,500
71,500	71,500	71,500	71,500	71,500	71,500	71,500	71,500	71,500	71,500	71,500	71,500	71,500	71,500	71,500	71,500	71,500	71,500	71,500	71,500	71,500	71,500	71,500
39,520	39,520	39,520	39,520	39,520	39,520	39,520	39,520	39,520	39,520	39,520	39,520	39,520	39,520	39,520	39,520	39,520	39,520	39,520	39,520	39,520	39,520	39,520
462,020	462,020	468,520	468,520	468,520	475,020	475,020	475,020	481,520	488,020	494,520	501,020	501,020	507,520	507,520	507,520	507,520	514,020	514,020	514,020	514,020	514,020	514,020
6	6	6	6	6	6	6	6	6	6	6	6	6	6	6	6	6	6	6	6	6	6	6
21	21	21	21	21	21	21	21	21	22	22	22	22	22	22	22	22	22	22	22	22	22	22
3	3	3	3	3	3	3	3	3	3	3	3	3	3	3	3	3	3	3	3	3	3	3
11	11	11	11	11	11	11	11	11	11	11	11	11	11	11	11	11	11	11	11	11	11	11
39,000	39,000	39,000	39,000	39,000	39,000	39,000	39,000	39,000	39,000	39,000	39,000	39,000	39,000	39,000	39,000	39,000	39,000	39,000	39,000	39,000	39,000	39,000
136,500	136,500	136,500	136,500	136,500	136,500	136,500	136,500	136,500	136,500	136,500	136,500	136,500	136,500	136,500	136,500	136,500	136,500	136,500	136,500	136,500	136,500	136,500
19,500	19,500	19,500	19,500	19,500	19,500	19,500	19,500	19,500	19,500	19,500	19,500	19,500	19,500	19,500	19,500	19,500	19,500	19,500	19,500	19,500	19,500	19,500
71,500	71,500	71,500	71,500	71,500	71,500	71,500	71,500	71,500	71,500	71,500	71,500	71,500	71,500	71,500	71,500	71,500	71,500	71,500	71,500	71,500	71,500	71,500
5,537	5,537	5,537	5,537	5,537	5,537	5,537	5,537	5,537	5,537	5,537	5,537	5,537	5,537	5,537	5,537	5,537	5,537	5,537	5,537	5,537	5,537	5,537
272,037	272,037	272,037	272,037	272,037	272,037	272,037	272,037	272,037	272,037	272,037	272,037	272,037	272,037	272,037	272,037	272,037	272,037	272,037	272,037	272,037	272,037	272,037
189,983	189,983	196,483	196,483	196,483	196,483	196,483	196,483	196,483	196,483	196,483	196,483	196,483	196,483	196,483	196,483	196,483	196,483	196,483	196,483	196,483	196,483	196,483
189,983	189,983	196,483	196,483	196,483	196,483	196,483	196,483	196,483	196,483	196,483	196,483	196,483	196,483	196,483	196,483	196,483	196,483	196,483	196,483	196,483	196,483	196,483
-1,481,113	-1,507,443	-1,128,724	-950,895	-773,951	-592,052	-411,078	-236,762	-63,313	114,983	292,392	474,571	655,644	841,811	1,021,285	1,199,865	1,377,957	1,559,851	1,741,239	1,921,723	2,101,310	2,285,381	2,468,537
16	17	18	19	20	21	22	23	24	25	26	27	28	29	30	31	32	33	34	35	36	37	38
6	6	6	6	6	6	6	6	6	6	6	6	6	6	6	6	6	6	6	6	6	6	6
21	21	21	21	21	21	21	21	21	21	21	21	21	21	21	21	21	21	21	21	21	21	21
3	3	3	3	3	3	3	3	3	3	3	3	3	3	3	3	3	3	3	3	3	3	3
11	11	11	11	11	11	11	11	11	11	11	11	11	11	11	11	11	11	11	11	11	11	11
39,000	39,000	39,000	39,000	39,000	39,000	39,000	39,000	39,000	39,000	39,000	39,000	39,000	39,000	39,000	39,000	39,000	39,000	39,000	39,000	39,000	39,000	39,000
136,500	136,500	136,500	136,500	136,500	136,500	136,500	136,500	136,500	136,500	136,500	136,500	136,500	136,500	136,500	136,500	136,500	136,500	136,500	136,500	136,500	136,500	136,500
19,500	19,500	19,500	19,500	19,500	19,500	19,500	19,500	19,500	19,500	19,500	19,500	19,500	19,500	19,500	19,500	19,500	19,500	19,500	19,500	19,500	19,500	19,500
71,500	71,500	71,500	71,500	71,500	71,500	71,500	71,500	71,500	71,500	71,500	71,500	71,500	71,500	71,500	71,500	71,500	71,500	71,500	71,500	71,500	71,500	71,500
5,537	5,537	5,537	5,537	5,537	5,537	5,537	5,537	5,537	5,537	5,537	5,537	5,537	5,537	5,537	5,537	5,537	5,537	5,537	5,537	5,537	5,537	5,537
272,037	272,037	272,037	272,037	272,037	272,037	272,037	272,037	272,037	272,037	272,037	272,037	272,037	272,037	272,037	272,037	272,037	272,037	272,037	272,037	272,037	272,037	272,037
189,983	189,983	196,483	196,483	196,483	196,483	196,483	196,483	196,483	196,483	196,483	196,483	196,483	196,483	196,483	196,483	196,483	196,483	196,483	196,483	196,483	196,483	196,483
189,983	189,983	196,483	196,483	196,483	196,483	196,483	196,483	196,483	196,483	196,483	196,483	196,483	196,483	196,483	196,483	196,483	196,483	196,483	196,483	196,483	196,483	196,483
-1,481,113	-1,507,443	-1,128,724	-950,895	-773,951	-592,052	-411,078	-236,762	-63,313	114,983	292,392	474,571	655,644	841,811	1,021,285	1,199,865	1,377,957	1,559,851	1,741,239	1,921,723	2,101,310	2,285,381	2,468,537
16	17	18	19	20	21	22	23	24	25	26	27	28	29	30	31	32	33	34	35	36	37	38

เอกสารนี้เป็นเอกสารที่สงวนลิขสิทธิ์สำหรับการใช้เพื่อการศึกษาเท่านั้น ไม่ควรนำข้อมูลไปใช้ประโยชน์ด้านการค้า  
 ไม่ว่าจะกรณีใดๆ ทั้งสิ้น อีกทั้งห้ามมิให้ตัดแปลงเนื้อหา และต้องอ้างอิงถึงเจ้าของเอกสารทุกครั้งที่มีการนำไปใช้

387	388	392	394	397	399	402	404	407	411	414	417	419	422	424	427	429	432	434	437	439
270,775	272,527	274,278	276,030	277,781	279,533	281,284	283,036	284,787	286,539	288,290	290,042	291,793	293,544	295,296	297,047	298,799	300,550	302,302	304,053	305,805
39	40	41	42	43	44	45	46	47	48	49	50	51	52	53	54	55	56	57	58	59
7	7	7	7	7	7	7	7	8	8	8	8	8	8	8	8	8	8	8	8	8
38	38	39	39	39	39	40	40	40	40	41	41	41	41	42	42	42	42	42	43	43
18	18	18	18	18	18	19	19	19	19	19	19	19	19	20	20	20	20	20	20	20
13	13	13	13	13	13	13	13	13	13	13	13	13	14	14	14	14	14	14	14	14
45,500	45,500	45,500	45,500	45,500	45,500	45,500	45,500	52,000	52,000	52,000	52,000	52,000	52,000	52,000	52,000	52,000	52,000	52,000	52,000	52,000
247,000	247,000	253,500	253,500	253,500	253,500	260,000	260,000	260,000	260,000	266,500	266,500	266,500	266,500	273,000	273,000	273,000	273,000	273,000	273,000	273,000
117,000	117,000	117,000	117,000	117,000	117,000	123,500	123,500	123,500	123,500	123,500	123,500	123,500	123,500	130,000	130,000	130,000	130,000	130,000	130,000	130,000
84,500	84,500	84,500	84,500	84,500	84,500	84,500	84,500	84,500	84,500	84,500	84,500	84,500	84,500	91,000	91,000	91,000	91,000	91,000	91,000	91,000
39,520	39,520	39,520	39,520	39,520	39,520	39,520	39,520	39,520	39,520	39,520	39,520	39,520	39,520	39,520	39,520	39,520	39,520	39,520	39,520	39,520
533,520	533,520	540,020	540,020	540,020	540,020	553,020	553,020	559,520	559,520	566,020	566,020	566,020	572,520	579,020	585,520	585,520	585,520	585,520	585,520	585,520
224,483	224,483	228,983	228,983	228,983	228,983	235,483	235,483	235,483	235,483	235,483	235,483	235,483	235,483	248,483	248,483	248,483	248,483	248,483	248,483	248,483
222,483	222,483	224,483	224,483	224,483	224,483	225,483	225,483	225,483	225,483	225,483	225,483	225,483	225,483	235,483	235,483	235,483	235,483	235,483	235,483	235,483
2,832,118	2,832,118	3,017,825	3,017,825	3,017,825	3,017,825	3,746,214	3,932,489	4,117,837	4,302,263	4,485,771	4,669,387	4,850,053	5,030,836	5,215,685	5,404,555	5,592,465	5,774,589	5,955,787	6,136,083	6,315,482
39	40	41	42	43	44	45	46	47	48	49	50	51	52	53	54	55	56	57	58	59
2,650,781	2,650,781	2,832,118	2,832,118	2,832,118	2,832,118	3,017,825	3,017,825	3,017,825	3,017,825	3,017,825	3,017,825	3,017,825	3,017,825	3,017,825	3,017,825	3,017,825	3,017,825	3,017,825	3,017,825	3,017,825
241,983	241,983	241,983	241,983	241,983	241,983	241,983	241,983	241,983	241,983	241,983	241,983	241,983	241,983	241,983	241,983	241,983	241,983	241,983	241,983	241,983
3,126,274	3,126,274	3,126,274	3,126,274	3,126,274	3,126,274	3,126,274	3,126,274	3,126,274	3,126,274	3,126,274	3,126,274	3,126,274	3,126,274	3,126,274	3,126,274	3,126,274	3,126,274	3,126,274	3,126,274	3,126,274
241,983	241,983	241,983	241,983	241,983	241,983	241,983	241,983	241,983	241,983	241,983	241,983	241,983	241,983	241,983	241,983	241,983	241,983	241,983	241,983	241,983
6,493,989	6,493,989	6,493,989	6,493,989	6,493,989	6,493,989	6,493,989	6,493,989	6,493,989	6,493,989	6,493,989	6,493,989	6,493,989	6,493,989	6,493,989	6,493,989	6,493,989	6,493,989	6,493,989	6,493,989	6,493,989
60	60	60	60	60	60	60	60	60	60	60	60	60	60	60	60	60	60	60	60	60

เอกสารนี้เป็นเอกสารที่สงวนลิขสิทธิ์สำหรับการใช้ภายในเท่านั้น ไม่ควรเผยแพร่โดยไม่ได้รับอนุญาต การนำข้อมูลไปใช้ประโยชน์ด้านการค้า  
 ไม่ว่าจะกรณีใดๆ ทั้งสิ้น อีกทั้งห้ามมิให้ตัดแปลงเนื้อหา และต้องอ้างอิงถึงเจ้าของเอกสารทุกครั้งที่มีการนำไปใช้

ตารางที่ ผ 3 การวิเคราะห์สถานการณ์ต่างๆ ที่อาจเกิดขึ้นได้ในการเป็นจริง (สถานการณ์ที่ 2)

- เงินลงทุนในการระดมทุนที่เปลี่ยนแปลง คือ 4,443,410 บาท
- อัตราการเจริญเติบโตของราคาซื้อและราคาขายเปลี่ยนแปลง คือ 5 สาขาต่อเดือน
- ความเร็วในการจัดเก็บค่าของพนักงานลดลง 10% เป็น 1,296 USC/ก.ท.ร

เงินลงทุนทั้งหมด	4,443,410 บาท
ระยะเวลาคืนทุน (Pay Back)	27 เดือน
มูลค่าปัจจุบันสุทธิ (NPV)	5,669,104 บาท

หรือ 2.25 ปี

จำนวนเงิน	เดือนที่	จำนวนบาทต่อปี/วัน																
		ปีแรก	ปี 2	ปี 3	ปี 4	ปี 5	ปี 6	ปี 7	ปี 8	ปี 9	ปี 10	ปี 11	ปี 12	ปี 13	ปี 14	ปี 15		
รวมการซื้อที่ดินและอาคาร	0	202,469	204,220	205,972	207,723	209,474	211,226	212,977	214,729	216,480	218,232	219,983	221,735	223,486	225,238	226,989	228,740	230,492
จำนวนเงิน		289	292	294	297	299	302	304	307	309	312	314	317	319	322	324	327	329
1. หนี้สินจากสินเชื่อ	5		6	6	6	6	6	6	6	6	6	6	6	6	6	6	6	6
2. หนี้สินจากตราสาร	28	29	29	29	29	30	30	30	30	31	31	31	31	32	32	32	32	32
3. หนี้สินจากเงินฝากในต่างประเทศ	13	14	14	14	14	14	14	14	14	14	15	15	15	15	15	15	15	15
4. หนี้สินจากนอกประเทศ	9	10	10	10	10	10	10	10	10	10	10	10	10	10	10	10	10	10
รวมหนี้สิน																		
1. หนี้สินจากสินเชื่อ	32,500	39,000	39,000	39,000	39,000	39,000	39,000	39,000	39,000	39,000	39,000	39,000	39,000	39,000	39,000	39,000	39,000	39,000
2. หนี้สินจากตราสาร	182,000	188,500	188,500	188,500	195,000	195,000	195,000	195,000	195,000	201,500	201,500	201,500	201,500	208,000	208,000	208,000	208,000	208,000
3. หนี้สินจากเงินฝากในต่างประเทศ	84,500	91,000	91,000	91,000	91,000	91,000	91,000	91,000	91,000	91,000	91,000	91,000	91,000	91,000	91,000	91,000	91,000	91,000
4. หนี้สินจากนอกประเทศ	88,500	91,000	91,000	91,000	91,000	91,000	91,000	91,000	91,000	91,000	91,000	91,000	91,000	91,000	91,000	91,000	91,000	91,000
รวมหนี้สิน	397,020	423,020	423,020	423,020	429,520	429,520	429,520	429,520	436,020	442,520	442,520	442,520	442,520	449,020	449,020	449,020	449,020	449,020
รวมการซื้อที่ดินและอาคาร	202,469	204,220	205,972	207,723	209,474	211,226	212,977	214,729	216,480	218,232	219,983	221,735	223,486	225,238	226,989	228,740	230,492	232,243
รวมหนี้สิน	397,020	423,020	423,020	423,020	429,520	429,520	429,520	429,520	436,020	442,520	442,520	442,520	442,520	449,020	449,020	449,020	449,020	449,020
รวมการซื้อที่ดินและอาคาร	202,469	204,220	205,972	207,723	209,474	211,226	212,977	214,729	216,480	218,232	219,983	221,735	223,486	225,238	226,989	228,740	230,492	232,243

จำนวนเงิน	เดือนที่	จำนวนบาทต่อปี/วัน																	
		ปีแรก	ปี 2	ปี 3	ปี 4	ปี 5	ปี 6	ปี 7	ปี 8	ปี 9	ปี 10	ปี 11	ปี 12	ปี 13	ปี 14	ปี 15			
รวมการซื้อที่ดินและอาคาร	0	163,983	163,983	163,983	157,483	163,983	163,983	163,983	163,983	163,983	170,483	170,483	170,483	170,483	176,983	176,983	176,983	176,983	176,983
จำนวนเงิน		163,983	163,983	163,983	157,483	163,983	163,983	163,983	163,983	163,983	170,483	170,483	170,483	170,483	176,983	176,983	176,983	176,983	176,983
1. หนี้สินจากสินเชื่อ	5		6	6	6	6	6	6	6	6	6	6	6	6	6	6	6	6	6
2. หนี้สินจากตราสาร	19	20	20	20	21	21	21	21	21	21	22	22	22	22	22	22	22	22	22
3. หนี้สินจากเงินฝากในต่างประเทศ	2	3	3	3	3	3	3	3	3	3	3	3	3	3	3	3	3	3	3
4. หนี้สินจากนอกประเทศ	9	10	10	10	10	10	10	10	10	10	10	10	10	10	10	10	10	10	10
รวมหนี้สิน																			
1. หนี้สินจากสินเชื่อ	32,500	39,000	39,000	39,000	39,000	39,000	39,000	39,000	39,000	39,000	39,000	39,000	39,000	39,000	39,000	39,000	39,000	39,000	39,000
2. หนี้สินจากตราสาร	123,500	130,000	130,000	136,500	136,500	136,500	136,500	136,500	136,500	143,000	143,000	143,000	143,000	143,000	143,000	143,000	143,000	143,000	143,000
3. หนี้สินจากเงินฝากในต่างประเทศ	19,500	19,500	19,500	19,500	19,500	19,500	19,500	19,500	19,500	19,500	19,500	19,500	19,500	19,500	19,500	19,500	19,500	19,500	19,500
4. หนี้สินจากนอกประเทศ	58,500	65,000	65,000	65,000	65,000	65,000	65,000	65,000	65,000	65,000	65,000	65,000	65,000	65,000	65,000	65,000	65,000	65,000	65,000
รวมหนี้สิน	233,037	259,037	259,037	265,537	265,537	265,537	265,537	265,537	265,537	272,037	272,037	272,037	272,037	272,037	272,037	272,037	272,037	272,037	272,037
รวมการซื้อที่ดินและอาคาร	163,983	163,983	163,983	157,483	163,983	163,983	163,983	163,983	163,983	170,483	170,483	170,483	170,483	170,483	176,983	176,983	176,983	176,983	176,983
รวมหนี้สิน	233,037	259,037	259,037	265,537	265,537	265,537	265,537	265,537	265,537	272,037	272,037	272,037	272,037	272,037	272,037	272,037	272,037	272,037	272,037
รวมการซื้อที่ดินและอาคาร	163,983	163,983	163,983	157,483	163,983	163,983	163,983	163,983	163,983	170,483	170,483	170,483	170,483	170,483	176,983	176,983	176,983	176,983	176,983

เอกสารนี้เป็นเอกสารที่ส่งให้ท่านโดยอัตโนมัติ กรุณาอย่าแก้ไขหรือเปลี่ยนแปลงเนื้อหา และต้องอ้างอิงถึงเจ้าของเอกสารทุกครั้งที่มีการนำไปใช้

329	332	334	337	339	342	344	347	349	352	354	357	359	362	364	367	369	372	374	377	379	382	384
230,992	232,243	233,995	235,746	237,498	239,249	241,001	242,752	244,504	246,255	248,007	249,758	251,509	253,261	255,012	256,764	258,515	260,267	262,018	263,770	265,521	267,273	269,024
16	17	18	19	20	21	22	23	24	25	26	27	28	29	30	31	32	33	34	35	36	37	38
6	6	6	6	6	6	6	6	7	7	7	7	7	7	7	7	7	7	7	7	7	7	7
33	33	33	33	33	34	34	34	34	35	35	35	35	36	36	36	36	37	37	37	37	38	38
15	15	16	16	16	16	16	16	16	16	16	17	17	17	17	17	17	17	17	17	18	18	18
11	11	11	11	11	11	11	11	11	11	12	12	12	12	12	12	12	12	12	12	12	12	12
39,000	39,000	39,000	39,000	39,000	39,000	39,000	39,000	45,500	45,500	45,500	45,500	45,500	45,500	45,500	45,500	45,500	45,500	45,500	45,500	45,500	45,500	45,500
214,500	214,500	214,500	214,500	214,500	221,000	221,000	221,000	227,500	227,500	227,500	227,500	227,500	234,000	234,000	234,000	234,000	240,500	240,500	240,500	240,500	240,500	240,500
97,500	97,500	104,000	104,000	104,000	104,000	104,000	104,000	104,000	104,000	104,000	110,500	110,500	110,500	110,500	110,500	110,500	110,500	110,500	110,500	117,000	117,000	117,000
71,500	71,500	71,500	71,500	71,500	71,500	71,500	71,500	71,500	71,500	78,000	78,000	78,000	78,000	78,000	78,000	78,000	78,000	78,000	78,000	78,000	78,000	78,000
39,520	39,520	39,520	39,520	39,520	39,520	39,520	39,520	39,520	39,520	39,520	39,520	39,520	39,520	39,520	39,520	39,520	39,520	39,520	39,520	39,520	39,520	39,520
462,020	462,020	468,520	468,520	468,520	475,020	475,020	475,020	481,520	488,020	494,520	501,020	501,020	507,520	507,520	507,520	507,520	514,020	514,020	514,020	514,020	514,020	514,020
176,983	176,983	183,483	183,483	183,483	183,483	183,483	183,483	189,983	189,983	189,983	189,983	189,983	196,483	196,483	196,483	196,483	196,483	196,483	196,483	196,483	202,983	209,483
176,983	176,983	183,483	183,483	183,483	183,483	183,483	183,483	189,983	189,983	189,983	189,983	189,983	196,483	196,483	196,483	196,483	196,483	196,483	196,483	196,483	202,983	209,483
-1,704,660	-1,542,874	-1,375,980	-1,209,917	-1,044,680	-880,265	-716,668	-553,884	-391,911	-225,034	-58,987	106,233	270,632	439,809	608,145	775,643	942,308	1,108,144	1,273,154	1,437,344	1,606,121	1,779,437	1,951,690
16	17	18	19	20	21	22	23	24	25	26	27	28	29	30	31	32	33	34	35	36	37	38
285,037	285,037	285,037	285,037	285,037	291,537	291,537	291,537	298,037	298,037	304,537	311,037	311,037	311,037	311,037	311,037	311,037	317,537	317,537	317,537	317,537	317,537	317,537
179,691	179,691	183,483	183,483	183,483	183,483	183,483	183,483	189,983	189,983	189,983	189,983	189,983	196,483	196,483	196,483	196,483	196,483	196,483	196,483	196,483	202,983	209,483
176,983	176,983	183,483	183,483	183,483	183,483	183,483	183,483	189,983	189,983	189,983	189,983	189,983	196,483	196,483	196,483	196,483	196,483	196,483	196,483	196,483	202,983	209,483
176,983	176,983	183,483	183,483	183,483	183,483	183,483	183,483	189,983	189,983	189,983	189,983	189,983	196,483	196,483	196,483	196,483	196,483	196,483	196,483	196,483	202,983	209,483

เอกสารนี้เป็นเอกสารที่สงวนลิขสิทธิ์สำหรับการใช้เพื่อการศึกษาเท่านั้น ไม่ควรนำข้อมูลไปใช้ประโยชน์ด้านการค้า  
 ไม่ควรกรณีใดๆ ทั้งสิ้น อีกทั้งห้ามมิให้ตัดแปลงเนื้อหา และต้องอ้างอิงถึงเจ้าของเอกสารทุกครั้งที่มีการนำไปใช้

387	389	392	394	397	399	402	404	407	409	412	414	417	419	422	424	427	429	432	434	437	439
270,725	272,527	274,278	276,030	277,781	279,533	281,284	283,036	284,787	286,539	288,290	290,042	291,793	293,544	295,296	297,047	298,799	300,550	302,302	304,053	305,805	307,556
39	40	41	42	43	44	45	46	47	48	49	50	51	52	53	54	55	56	57	58	59	60
7	7	7	7	7	7	7	7	8	8	8	8	8	8	8	8	8	8	8	8	8	8
38	38	39	39	39	39	40	40	40	40	41	41	41	41	42	42	42	42	42	43	43	43
18	18	18	18	18	18	19	19	19	19	19	19	19	19	19	19	20	20	20	20	20	20
13	13	13	13	13	13	13	13	13	13	13	13	13	13	14	14	14	14	14	14	14	14
45,500	45,500	45,500	45,500	45,500	45,500	45,500	45,500	52,000	52,000	52,000	52,000	52,000	52,000	52,000	52,000	52,000	52,000	52,000	52,000	52,000	52,000
247,000	247,000	253,500	253,500	253,500	253,500	260,000	260,000	260,000	260,000	266,500	266,500	266,500	266,500	273,000	273,000	273,000	273,000	273,000	273,000	273,000	273,000
117,000	117,000	117,000	117,000	117,000	117,000	123,500	123,500	123,500	123,500	123,500	123,500	123,500	123,500	123,500	123,500	123,500	123,500	123,500	123,500	123,500	123,500
84,500	84,500	84,500	84,500	84,500	84,500	84,500	84,500	84,500	84,500	84,500	84,500	84,500	84,500	84,500	84,500	84,500	84,500	84,500	84,500	84,500	84,500
39,520	39,520	39,520	39,520	39,520	39,520	39,520	39,520	39,520	39,520	39,520	39,520	39,520	39,520	39,520	39,520	39,520	39,520	39,520	39,520	39,520	39,520
533,520	533,520	540,020	540,020	540,020	540,020	553,020	553,020	553,020	553,020	556,020	556,020	556,020	556,020	572,520	572,520	572,520	572,520	572,520	572,520	572,520	572,520
202,983	202,983	209,483	209,483	209,483	209,483	215,983	215,983	215,983	215,983	222,483	222,483	215,983	215,983	222,483	222,483	228,983	228,983	222,483	222,483	222,483	222,483
202,983	202,983	209,483	209,483	209,483	209,483	215,983	215,983	215,983	215,983	222,483	222,483	215,983	215,983	222,483	222,483	228,983	228,983	222,483	222,483	222,483	222,483
2,116,161	2,083,605	2,453,497	2,622,544	2,790,750	2,958,119	3,129,823	3,300,673	3,470,672	3,639,826	3,813,204	3,985,719	4,152,360	4,318,173	4,488,126	4,652,174	4,835,356	5,007,677	5,174,273	5,340,040	5,504,982	5,669,104
39	40	41	42	43	44	45	46	47	48	49	50	51	52	53	54	55	56	57	58	59	60

เอกสารนี้เป็นเอกสารที่สงวนลิขสิทธิ์สำหรับการใช้เพื่อการศึกษาเท่านั้น ไม่ควรนำออกไปใช้ประโยชน์ด้านการค้า  
 ไม่ว่าจะกรณีใดๆ ทั้งสิ้น อีกทั้งห้ามมิให้ตัดแปลงเนื้อหา และต้องอ้างอิงถึงเจ้าของเอกสารทุกครั้งที่มีการนำไปใช้

**ตารางที่ ๔ การวิเคราะห์สถานการณ์ต่างๆ ที่อาจเกิดขึ้นในความเป็นจริง (สถานการณ์ที่ 3)**

- เงินลงทุนในการบริหารรายได้คงที่เปลี่ยนแปลง คือ 4,443,410 บาท
- อัตราการเจริญเติบโตของร้านสะดวกซื้อแต่ละสาขาไม่เปลี่ยนแปลง คือ 5 สาขาต่อเดือน
- ความเร็วในการก่อสร้างของพื้นที่งานเพิ่มขึ้น 10% เป็น 1,584 USC/m-hr

<b>เงินลงทุนทั้งหมด</b>	<b>4,443,410 บาท</b>
<b>ระยะเวลาดำเนินงาน (PBP)</b>	<b>23 เดือน</b>
<b>มูลค่าปัจจุบันสุทธิ (NPV)</b>	<b>7,174,308 บาท</b>

หรือ **1.92 ปี**

จำนวนเงิน	จำนวนสาขา/ปี	USC	ปี	จำนวนเงิน	จำนวนสาขา/ปี	USC	ปี	จำนวนเงิน	จำนวนสาขา/ปี	USC	ปี
จำนวนเงิน				จำนวนเงิน				จำนวนเงิน			
1. มูลค่าการลงทุน	5	39,000	1	188,500	6	39,000	2	39,000	6	39,000	3
2. มูลค่าที่ขายต่อสาขา	28	182,000	29	188,500	28	188,500	29	195,000	28	195,000	29
3. มูลค่าที่ขายต่อสาขา	13	91,000	14	91,000	14	91,000	14	91,000	14	91,000	14
4. มูลค่าที่ขายต่อสาขา	9	58,500	10	58,500	10	58,500	10	58,500	10	58,500	10
รวม		39,000		39,000		39,000		39,000		39,000	
จำนวนเงิน				จำนวนเงิน				จำนวนเงิน			
1. มูลค่าการลงทุน	5	39,000	1	188,500	6	39,000	2	39,000	6	39,000	3
2. มูลค่าที่ขายต่อสาขา	28	182,000	29	188,500	28	188,500	29	195,000	28	195,000	29
3. มูลค่าที่ขายต่อสาขา	13	91,000	14	91,000	14	91,000	14	91,000	14	91,000	14
4. มูลค่าที่ขายต่อสาขา	9	58,500	10	58,500	10	58,500	10	58,500	10	58,500	10
รวม		39,000		39,000		39,000		39,000		39,000	
จำนวนเงิน				จำนวนเงิน				จำนวนเงิน			
1. มูลค่าการลงทุน	5	39,000	1	188,500	6	39,000	2	39,000	6	39,000	3
2. มูลค่าที่ขายต่อสาขา	28	182,000	29	188,500	28	188,500	29	195,000	28	195,000	29
3. มูลค่าที่ขายต่อสาขา	13	91,000	14	91,000	14	91,000	14	91,000	14	91,000	14
4. มูลค่าที่ขายต่อสาขา	9	58,500	10	58,500	10	58,500	10	58,500	10	58,500	10
รวม		39,000		39,000		39,000		39,000		39,000	
จำนวนเงิน				จำนวนเงิน				จำนวนเงิน			
1. มูลค่าการลงทุน	5	39,000	1	188,500	6	39,000	2	39,000	6	39,000	3
2. มูลค่าที่ขายต่อสาขา	28	182,000	29	188,500	28	188,500	29	195,000	28	195,000	29
3. มูลค่าที่ขายต่อสาขา	13	91,000	14	91,000	14	91,000	14	91,000	14	91,000	14
4. มูลค่าที่ขายต่อสาขา	9	58,500	10	58,500	10	58,500	10	58,500	10	58,500	10
รวม		39,000		39,000		39,000		39,000		39,000	

จำนวนเงิน	จำนวนสาขา/ปี	USC	ปี	จำนวนเงิน	จำนวนสาขา/ปี	USC	ปี	จำนวนเงิน	จำนวนสาขา/ปี	USC	ปี
จำนวนเงิน				จำนวนเงิน				จำนวนเงิน			
1. มูลค่าการลงทุน	5	39,000	1	188,500	6	39,000	2	39,000	6	39,000	3
2. มูลค่าที่ขายต่อสาขา	28	182,000	29	188,500	28	188,500	29	195,000	28	195,000	29
3. มูลค่าที่ขายต่อสาขา	13	91,000	14	91,000	14	91,000	14	91,000	14	91,000	14
4. มูลค่าที่ขายต่อสาขา	9	58,500	10	58,500	10	58,500	10	58,500	10	58,500	10
รวม		39,000		39,000		39,000		39,000		39,000	
จำนวนเงิน				จำนวนเงิน				จำนวนเงิน			
1. มูลค่าการลงทุน	5	39,000	1	188,500	6	39,000	2	39,000	6	39,000	3
2. มูลค่าที่ขายต่อสาขา	28	182,000	29	188,500	28	188,500	29	195,000	28	195,000	29
3. มูลค่าที่ขายต่อสาขา	13	91,000	14	91,000	14	91,000	14	91,000	14	91,000	14
4. มูลค่าที่ขายต่อสาขา	9	58,500	10	58,500	10	58,500	10	58,500	10	58,500	10
รวม		39,000		39,000		39,000		39,000		39,000	
จำนวนเงิน				จำนวนเงิน				จำนวนเงิน			
1. มูลค่าการลงทุน	5	39,000	1	188,500	6	39,000	2	39,000	6	39,000	3
2. มูลค่าที่ขายต่อสาขา	28	182,000	29	188,500	28	188,500	29	195,000	28	195,000	29
3. มูลค่าที่ขายต่อสาขา	13	91,000	14	91,000	14	91,000	14	91,000	14	91,000	14
4. มูลค่าที่ขายต่อสาขา	9	58,500	10	58,500	10	58,500	10	58,500	10	58,500	10
รวม		39,000		39,000		39,000		39,000		39,000	

เอกสารนี้เป็นเอกสารที่สงวนลิขสิทธิ์ไว้ใช้ประโยชน์ด้านการค้า ไม่ควรเผยแพร่หรือทำซ้ำโดยไม่ได้รับอนุญาต และต้องอ้างอิงถึงเจ้าของเอกสารทุกครั้งที่มีการนำไปใช้

329	332	334	337	339	342	344	347	349	352	354	357	359	362	364	367	369	372	374	377	379	382	384
230,492	232,243	233,995	235,746	237,498	239,249	241,001	242,752	244,504	246,255	248,007	249,758	251,509	253,261	255,012	256,764	258,515	260,267	262,018	263,770	265,521	267,273	269,024
16	17	18	19	20	21	22	23	24	25	26	27	28	29	30	31	32	33	34	35	36	37	38
6	6	6	6	6	6	6	6	6	7	7	7	7	7	7	7	7	7	7	7	7	7	7
33	33	33	33	33	34	34	34	34	35	35	35	35	36	36	36	36	37	37	37	37	37	38
15	15	16	16	16	16	16	16	16	16	16	17	17	17	17	17	17	17	17	17	18	18	18
11	11	11	11	11	11	11	11	11	11	12	12	12	12	12	12	12	12	12	12	12	12	12
39,000	39,000	39,000	39,000	39,000	39,000	39,000	39,000	39,000	45,500	45,500	45,500	45,500	45,500	45,500	45,500	45,500	45,500	45,500	45,500	45,500	45,500	45,500
214,500	214,500	214,500	214,500	214,500	221,000	221,000	221,000	221,000	227,500	227,500	227,500	227,500	234,000	234,000	234,000	234,000	240,500	240,500	240,500	240,500	240,500	240,500
97,500	104,000	104,000	104,000	104,000	104,000	104,000	104,000	104,000	104,000	104,000	110,500	110,500	110,500	110,500	110,500	110,500	110,500	110,500	110,500	110,500	110,500	110,500
71,500	71,500	71,500	71,500	71,500	71,500	71,500	71,500	71,500	71,500	71,500	71,500	71,500	78,000	78,000	78,000	78,000	78,000	78,000	78,000	78,000	78,000	78,000
39,520	39,520	39,520	39,520	39,520	39,520	39,520	39,520	39,520	39,520	39,520	39,520	39,520	39,520	39,520	39,520	39,520	39,520	39,520	39,520	39,520	39,520	39,520
462,020	462,020	468,520	468,520	468,520	475,020	475,020	475,020	481,520	489,020	494,520	501,020	507,520	507,520	507,520	507,520	507,520	514,020	514,020	514,020	520,520	527,020	527,020
6	6	6	6	6	6	6	6	6	6	6	6	6	6	6	6	6	6	6	6	6	6	6
19	19	19	19	19	19	20	20	20	20	20	20	20	20	20	20	20	20	20	20	20	20	20
3	3	3	3	3	3	3	3	3	3	3	3	3	3	3	3	3	3	3	3	3	3	3
11	11	11	11	11	11	11	11	11	11	11	11	11	11	11	11	11	11	11	11	11	11	11
39,000	39,000	39,000	39,000	39,000	39,000	39,000	39,000	39,000	39,000	39,000	45,500	45,500	45,500	45,500	45,500	45,500	45,500	45,500	45,500	45,500	45,500	45,500
123,500	123,500	123,500	123,500	123,500	123,500	123,500	123,500	123,500	123,500	130,000	130,000	130,000	130,000	130,000	130,000	136,500	136,500	136,500	136,500	136,500	136,500	136,500
19,500	19,500	19,500	19,500	19,500	19,500	19,500	19,500	19,500	19,500	19,500	19,500	19,500	19,500	19,500	19,500	19,500	19,500	19,500	19,500	19,500	19,500	19,500
71,500	71,500	71,500	71,500	71,500	71,500	71,500	71,500	71,500	71,500	71,500	71,500	71,500	71,500	71,500	71,500	71,500	71,500	71,500	71,500	71,500	71,500	71,500
5,537	5,537	5,537	5,537	5,537	5,537	5,537	5,537	5,537	5,537	5,537	5,537	5,537	5,537	5,537	5,537	5,537	5,537	5,537	5,537	5,537	5,537	5,537
259,037	259,037	259,037	259,037	259,037	259,037	259,037	259,037	265,537	272,037	278,537	278,537	278,537	278,537	285,037	285,037	285,037	285,037	285,037	285,037	285,037	285,037	285,037
202,983	202,983	209,483	209,483	209,483	209,483	209,483	209,483	209,483	209,483	215,983	215,983	215,983	215,983	215,983	222,483	222,483	222,483	222,483	222,483	222,483	222,483	222,483
202,983	202,983	209,483	209,483	209,483	209,483	209,483	209,483	209,483	209,483	215,983	215,983	215,983	215,983	222,483	222,483	222,483	222,483	222,483	222,483	222,483	222,483	222,483
-1,300,989	-1,115,435	-924,893	-735,298	-546,646	-353,108	-166,329	19,521	204,446	394,161	582,932	776,417	968,939	1,166,100	1,356,711	1,546,373	1,735,093	1,928,359	2,120,664	2,312,012	2,507,813	2,703,640	2,896,497
16	17	18	19	20	21	22	23	24	25	26	27	28	29	30	31	32	33	34	35	36	37	38

เอกสารนี้เป็นเอกสารที่สงวนลิขสิทธิ์สำหรับโครงการการศึกษาและการพัฒนาที่ยั่งยืนของธนาคารแห่งประเทศไทย  
 ไม่ควรกรณใดๆ ทั้งสิ้น อีกทั้งห้ามมิให้ตัดแปลงเนื้อหา และต้องอ้างอิงถึงเจ้าของเอกสารทุกครั้งที่มีการนำไปใช้

387	388	389	392	394	397	399	402	404	407	409	412	414	417	419	422	424	427	429	432	434	437	439
270,775	272,527	272,527	274,278	276,030	277,781	279,533	281,284	283,036	284,787	286,539	288,290	290,042	291,793	293,544	295,296	297,047	298,799	300,550	302,302	304,053	305,805	307,556
39	40	41	42	43	44	45	46	47	48	49	50	51	52	53	54	55	56	57	58	59	59	60
7	7	7	7	7	7	7	7	7	8	8	8	8	8	8	8	8	8	8	8	8	8	8
45,500	45,500	45,500	45,500	45,500	45,500	45,500	45,500	45,500	45,500	45,500	45,500	45,500	45,500	45,500	45,500	45,500	45,500	45,500	45,500	45,500	45,500	45,500
247,000	247,000	253,500	253,500	253,500	253,500	253,500	260,000	260,000	260,000	260,000	266,500	266,500	266,500	266,500	266,500	266,500	266,500	266,500	266,500	266,500	266,500	266,500
117,000	117,000	117,000	117,000	117,000	117,000	117,000	123,500	123,500	123,500	123,500	123,500	123,500	123,500	123,500	123,500	123,500	123,500	123,500	123,500	123,500	123,500	123,500
84,500	84,500	84,500	84,500	84,500	84,500	84,500	84,500	84,500	84,500	84,500	84,500	84,500	84,500	84,500	84,500	84,500	84,500	84,500	84,500	84,500	84,500	84,500
39,520	39,520	39,520	39,520	39,520	39,520	39,520	39,520	39,520	39,520	39,520	39,520	39,520	39,520	39,520	39,520	39,520	39,520	39,520	39,520	39,520	39,520	39,520
533,520	533,520	540,020	540,020	540,020	540,020	540,020	553,020	553,020	559,520	559,520	566,020	566,020	566,020	572,520	579,020	585,520	585,520	585,520	585,520	585,520	585,520	585,520
7	7	7	7	7	7	7	7	7	7	7	7	7	7	7	7	7	7	7	7	7	7	7
22	22	22	22	22	22	22	23	23	23	23	23	23	23	23	23	23	23	23	23	23	23	23
3	3	3	3	3	3	3	3	3	3	3	3	3	3	3	3	3	3	3	3	3	3	3
13	13	13	13	13	13	13	13	13	13	13	13	13	13	13	13	13	13	13	13	13	13	13
45,500	45,500	45,500	45,500	45,500	45,500	45,500	45,500	45,500	45,500	45,500	45,500	45,500	45,500	45,500	45,500	45,500	45,500	45,500	45,500	45,500	45,500	45,500
143,000	143,000	143,000	143,000	143,000	143,000	143,000	149,500	149,500	149,500	149,500	149,500	149,500	149,500	149,500	149,500	149,500	149,500	149,500	149,500	149,500	149,500	149,500
19,500	19,500	19,500	19,500	19,500	19,500	19,500	19,500	19,500	19,500	19,500	19,500	19,500	19,500	19,500	19,500	19,500	19,500	19,500	19,500	19,500	19,500	19,500
84,500	84,500	84,500	84,500	84,500	84,500	84,500	84,500	84,500	84,500	84,500	84,500	84,500	84,500	84,500	84,500	84,500	84,500	84,500	84,500	84,500	84,500	84,500
5,537	5,537	5,537	5,537	5,537	5,537	5,537	5,537	5,537	5,537	5,537	5,537	5,537	5,537	5,537	5,537	5,537	5,537	5,537	5,537	5,537	5,537	5,537
298,037	298,037	298,037	298,037	298,037	298,037	304,537	304,537	304,537	311,037	311,037	311,037	311,037	317,537	324,037	324,037	324,037	324,037	324,037	324,037	324,037	324,037	324,037
235,483	235,483	241,983	241,983	241,983	241,983	241,983	248,483	248,483	248,483	248,483	248,483	248,483	248,483	248,483	248,483	248,483	248,483	248,483	248,483	248,483	248,483	248,483
235,483	235,483	241,983	241,983	241,983	241,983	241,983	248,483	248,483	248,483	248,483	248,483	248,483	248,483	248,483	248,483	248,483	248,483	248,483	248,483	248,483	248,483	248,483
3,089,390	3,281,323	3,477,573	3,672,847	3,867,149	4,055,291	4,252,832	4,449,390	4,644,971	4,839,578	5,035,282	5,235,998	5,427,715	5,618,478	5,813,288	6,012,009	6,209,771	6,406,550	6,602,349	6,797,174	6,986,211	7,174,308	7,362,405
39	40	41	42	43	44	45	46	47	48	49	50	51	52	53	54	55	56	57	58	59	59	60

เอกสารนี้เป็นเอกสารที่สงวนไว้สำหรับการใช้ภายในของสำนักงานคณะกรรมการการศึกษาขั้นพื้นฐาน และต้องอ้างอิงถึงเจ้าของเอกสารทุกครั้งที่มีการนำไปใช้  
 ไม่ว่าจะกรณีใดๆ ทั้งสิ้น อีกทั้งห้ามมิให้ตัดแปลงเนื้อหา และต้องอ้างอิงถึงเจ้าของเอกสารทุกครั้งที่มีการนำไปใช้

ตารางที่ ๕ การวิเคราะห์สถานการณ์ต่างๆ ที่อาจเกิดขึ้นได้ในการเป็นจริง (สถานการณ์ที่ 4)

- เงินลงทุนในการชำระหนี้คงค้างที่เปลี่ยนแปลง คือ 4,443,410 บาท  
 - อัตราการเจริญเติบโตของราคาหุ้นและค่าส่วนลด 20% เป็น 4 สาขาต่อเดือน  
 - ความเร็วในการจัดคืนค่าของหนี้คงค้างเพิ่มขึ้น 10% เป็น 1,584 USC/ก.ท.ร

เงินลงทุนทั้งหมด	4,443,410 บาท
ระยะเวลาคืนเงิน (PB)	25 เดือน
มูลค่าเงินในหุ้น (NPV)	6,109,430 บาท
หรือ 2.08 ปี	

งบการเงินรวม		จำนวนรายการ/ปี		สาขา		ปี	
งบการเงินรวม		งบการเงินรวม		งบการเงินรวม		งบการเงินรวม	
เดือนที่	ปี	เดือนที่	ปี	เดือนที่	ปี	เดือนที่	ปี
1	202	1	203	1	205	1	206
2	269	2	291	2	293	2	295
3	289	3	311	3	313	3	315
4	291	4	321	4	323	4	325
5	293	5	331	5	333	5	335
6	295	6	341	6	343	6	345
7	297	7	351	7	353	7	355
8	299	8	361	8	363	8	365
9	301	9	371	9	373	9	375
10	303	10	381	10	383	10	385
11	305	11	391	11	393	11	395
12	307	12	401	12	403	12	405
13	309	13	411	13	413	13	415
14	311	14	421	14	423	14	425
15	313	15	431	15	433	15	435

งบการเงินรวม		จำนวนรายการ/ปี		สาขา		ปี	
งบการเงินรวม		งบการเงินรวม		งบการเงินรวม		งบการเงินรวม	
เดือนที่	ปี	เดือนที่	ปี	เดือนที่	ปี	เดือนที่	ปี
1	202	1	203	1	205	1	206
2	269	2	291	2	293	2	295
3	289	3	311	3	313	3	315
4	291	4	321	4	323	4	325
5	293	5	331	5	333	5	335
6	295	6	341	6	343	6	345
7	297	7	351	7	353	7	355
8	299	8	361	8	363	8	365
9	301	9	371	9	373	9	375
10	303	10	381	10	383	10	385
11	305	11	391	11	393	11	395
12	307	12	401	12	403	12	405
13	309	13	411	13	413	13	415
14	311	14	421	14	423	14	425
15	313	15	431	15	433	15	435

เอกสารนี้เป็นเอกสารที่ส่งมอบให้ท่านโดยบริษัทหลักทรัพย์ฯ เพื่อใช้ในการพิจารณาและตัดสินใจลงทุนในหลักทรัพย์ดังกล่าว โดยเอกสารนี้ไม่ได้มีวัตถุประสงค์เพื่อแนะนำหรือชักจูงให้ท่านลงทุนในหลักทรัพย์ดังกล่าว และท่านควรศึกษาข้อมูลเพิ่มเติมเกี่ยวกับหลักทรัพย์ดังกล่าวก่อนตัดสินใจลงทุน

321	323	325	327	329	331	333	335	337	339	341	343	345	347	349	351	353	355	357	359	361	363	365
224,887	226,288	227,690	229,091	230,492	231,893	233,294	234,695	236,097	237,498	238,899	240,300	241,701	243,102	244,504	245,905	247,306	248,707	250,108	251,509	252,911	254,312	255,713
16	17	18	19	20	21	22	23	24	25	26	27	28	29	30	31	32	33	34	35	36	37	38

39,000	39,000	39,000	39,000	39,000	39,000	39,000	39,000	39,000	39,000	39,000	39,000	39,000	39,000	39,000	39,000	39,000	39,000	39,000	39,000	39,000	39,000	39,000
208,000	208,000	208,000	208,000	208,000	208,000	208,000	208,000	208,000	208,000	208,000	208,000	208,000	208,000	208,000	208,000	208,000	208,000	208,000	208,000	208,000	208,000	208,000
6	6	6	6	6	6	6	6	6	6	6	6	6	6	6	6	6	6	6	6	6	6	6
32	32	32	32	32	32	32	32	32	32	32	32	32	32	32	32	32	32	32	32	32	32	32
15	15	15	15	15	15	15	15	15	15	15	15	15	15	15	15	15	15	15	15	15	15	15
10	11	11	11	11	11	11	11	11	11	11	11	11	11	11	11	11	11	11	11	11	11	11
449,020	455,520	455,520	455,520	462,020	462,020	462,020	468,520	468,520	468,520	475,020	475,020	475,020	481,520	481,520	488,020	488,020	494,520	501,020	501,020	507,520	507,520	507,520

39,000	39,000	39,000	39,000	39,000	39,000	39,000	39,000	39,000	39,000	39,000	39,000	39,000	39,000	39,000	39,000	39,000	39,000	39,000	39,000	39,000	39,000	39,000
130,000	130,000	130,000	130,000	136,500	136,500	136,500	136,500	136,500	136,500	136,500	136,500	136,500	136,500	136,500	136,500	136,500	136,500	136,500	136,500	136,500	136,500	136,500
6	6	6	6	6	6	6	6	6	6	6	6	6	6	6	6	6	6	6	6	6	6	6
20	20	20	20	21	21	21	21	21	21	21	21	21	21	21	21	21	21	21	21	21	21	21
3	3	3	3	3	3	3	3	3	3	3	3	3	3	3	3	3	3	3	3	3	3	3
10	11	11	11	11	11	11	11	11	11	11	11	11	11	11	11	11	11	11	11	11	11	11
259,037	265,537	265,537	265,537	272,037	272,037	272,037	272,037	272,037	272,037	272,037	272,037	272,037	272,037	272,037	272,037	272,037	272,037	272,037	272,037	272,037	272,037	272,037

189,983	189,983	189,983	189,983	189,983	189,983	189,983	189,983	189,983	189,983	189,983	189,983	189,983	189,983	189,983	189,983	189,983	189,983	189,983	189,983	189,983	189,983	189,983
-1,517,848	-1,364,178	-1,171,372	-999,426	-820,335	-658,095	-488,703	-314,385	-140,937	31,649	209,058	385,594	561,232	730,410	898,745	1,071,785	1,243,963	1,415,285	1,591,213	1,766,267	1,945,853	2,119,169	2,291,622
16	17	18	19	20	21	22	23	24	25	26	27	28	29	30	31	32	33	34	35	36	37	38

189,983	189,983	189,983	189,983	189,983	189,983	189,983	189,983	189,983	189,983	189,983	189,983	189,983	189,983	189,983	189,983	189,983	189,983	189,983	189,983	189,983	189,983	189,983
2,422,792	2,422,792	2,422,792	2,422,792	2,422,792	2,422,792	2,422,792	2,422,792	2,422,792	2,422,792	2,422,792	2,422,792	2,422,792	2,422,792	2,422,792	2,422,792	2,422,792	2,422,792	2,422,792	2,422,792	2,422,792	2,422,792	2,422,792
209,483	209,483	209,483	209,483	209,483	209,483	209,483	209,483	209,483	209,483	209,483	209,483	209,483	209,483	209,483	209,483	209,483	209,483	209,483	209,483	209,483	209,483	209,483

เอกสารนี้เป็นเอกสารที่จัดทำขึ้นเพื่อการใช้งานภายในเท่านั้น ไม่สามารถนำออกไปใช้ประโยชน์ด้านการค้า  
 ไม่ว่าจะกรณีใดๆ ทั้งสิ้น อีกทั้งห้ามมีเหตุใดเปลี่ยนแปลงเนื้อหา และต้องอ้างอิงถึงเจ้าของเอกสารทุกครั้งที่มีการนำไปใช้

367	369	371	373	375	377	379	381	383	385	387	389	391	393	395	397	399	401	403	405	407	409
257,114	258,515	259,916	261,318	262,719	264,120	265,521	266,922	268,323	269,725	271,126	272,527	273,928	275,329	276,730	278,132	279,533	280,934	282,335	283,736	285,137	286,539
39	40	41	42	43	44	45	46	47	48	49	50	51	52	53	54	55	56	57	58	59	60

209,483	209,483	215,983	215,983	215,983	215,983	215,983	222,483	222,483	222,483	222,483	222,483	228,983	228,983	222,483	222,483	222,483	222,483	235,483	235,483	235,483	235,483
2,463,218	2,633,959	2,809,123	2,983,415	3,156,841	3,329,403	3,501,107	3,677,098	3,852,214	4,026,458	4,199,836	4,372,351	4,545,023	4,724,916	4,894,769	5,063,876	5,232,142	5,409,354	5,585,685	5,761,138	5,935,718	6,109,430
39	40	41	42	43	44	45	46	47	48	49	50	51	52	53	54	55	56	57	58	59	60

เอกสารนี้เป็นเอกสารที่สงวนไว้สำหรับการใช้งานเพื่อการศึกษเท่านั้น ไม่อนุญาตให้นำไปใช้ประโยชน์ด้านการค้า  
ไม่ว่ากรณีใดๆ ทั้งสิ้น อีกทั้งห้ามมิให้ตัดแปลงเนื้อหา และต้องอ้างอิงถึงเจ้าของเอกสารทุกครั้งที่มีการนำไปใช้



321	322	323	324	325	326	327	328	329	330	331	332	333	334	335	336	337	338	339	340	341	342	343	344	345	346	347	348	349	350	351	352	353	354	355	356	357	358	359	360	361	362	363	364	365	366	367	368	369	370	371	372	373	374	375	376	377	378	379	380	381	382	383	384	385	386	387	388	389	390	391	392	393	394	395	396	397	398	399	400	401	402	403	404	405	406	407	408	409	410	411	412	413	414	415	416	417	418	419	420	421	422	423	424	425	426	427	428	429	430	431	432	433	434	435	436	437	438	439	440	441	442	443	444	445	446	447	448	449	450	451	452	453	454	455	456	457	458	459	460	461	462	463	464	465	466	467	468	469	470	471	472	473	474	475	476	477	478	479	480	481	482	483	484	485	486	487	488	489	490	491	492	493	494	495	496	497	498	499	500	501	502	503	504	505	506	507	508	509	510	511	512	513	514	515	516	517	518	519	520	521	522	523	524	525	526	527	528	529	530	531	532	533	534	535	536	537	538	539	540	541	542	543	544	545	546	547	548	549	550	551	552	553	554	555	556	557	558	559	560	561	562	563	564	565	566	567	568	569	570	571	572	573	574	575	576	577	578	579	580	581	582	583	584	585	586	587	588	589	590	591	592	593	594	595	596	597	598	599	600	601	602	603	604	605	606	607	608	609	610	611	612	613	614	615	616	617	618	619	620	621	622	623	624	625	626	627	628	629	630	631	632	633	634	635	636	637	638	639	640	641	642	643	644	645	646	647	648	649	650	651	652	653	654	655	656	657	658	659	660	661	662	663	664	665	666	667	668	669	670	671	672	673	674	675	676	677	678	679	680	681	682	683	684	685	686	687	688	689	690	691	692	693	694	695	696	697	698	699	700	701	702	703	704	705	706	707	708	709	710	711	712	713	714	715	716	717	718	719	720	721	722	723	724	725	726	727	728	729	730	731	732	733	734	735	736	737	738	739	740	741	742	743	744	745	746	747	748	749	750	751	752	753	754	755	756	757	758	759	760	761	762	763	764	765	766	767	768	769	770	771	772	773	774	775	776	777	778	779	780	781	782	783	784	785	786	787	788	789	790	791	792	793	794	795	796	797	798	799	800	801	802	803	804	805	806	807	808	809	810	811	812	813	814	815	816	817	818	819	820	821	822	823	824	825	826	827	828	829	830	831	832	833	834	835	836	837	838	839	840	841	842	843	844	845	846	847	848	849	850	851	852	853	854	855	856	857	858	859	860	861	862	863	864	865	866	867	868	869	870	871	872	873	874	875	876	877	878	879	880	881	882	883	884	885	886	887	888	889	890	891	892	893	894	895	896	897	898	899	900	901	902	903	904	905	906	907	908	909	910	911	912	913	914	915	916	917	918	919	920	921	922	923	924	925	926	927	928	929	930	931	932	933	934	935	936	937	938	939	940	941	942	943	944	945	946	947	948	949	950	951	952	953	954	955	956	957	958	959	960	961	962	963	964	965	966	967	968	969	970	971	972	973	974	975	976	977	978	979	980	981	982	983	984	985	986	987	988	989	990	991	992	993	994	995	996	997	998	999	1000
-----	-----	-----	-----	-----	-----	-----	-----	-----	-----	-----	-----	-----	-----	-----	-----	-----	-----	-----	-----	-----	-----	-----	-----	-----	-----	-----	-----	-----	-----	-----	-----	-----	-----	-----	-----	-----	-----	-----	-----	-----	-----	-----	-----	-----	-----	-----	-----	-----	-----	-----	-----	-----	-----	-----	-----	-----	-----	-----	-----	-----	-----	-----	-----	-----	-----	-----	-----	-----	-----	-----	-----	-----	-----	-----	-----	-----	-----	-----	-----	-----	-----	-----	-----	-----	-----	-----	-----	-----	-----	-----	-----	-----	-----	-----	-----	-----	-----	-----	-----	-----	-----	-----	-----	-----	-----	-----	-----	-----	-----	-----	-----	-----	-----	-----	-----	-----	-----	-----	-----	-----	-----	-----	-----	-----	-----	-----	-----	-----	-----	-----	-----	-----	-----	-----	-----	-----	-----	-----	-----	-----	-----	-----	-----	-----	-----	-----	-----	-----	-----	-----	-----	-----	-----	-----	-----	-----	-----	-----	-----	-----	-----	-----	-----	-----	-----	-----	-----	-----	-----	-----	-----	-----	-----	-----	-----	-----	-----	-----	-----	-----	-----	-----	-----	-----	-----	-----	-----	-----	-----	-----	-----	-----	-----	-----	-----	-----	-----	-----	-----	-----	-----	-----	-----	-----	-----	-----	-----	-----	-----	-----	-----	-----	-----	-----	-----	-----	-----	-----	-----	-----	-----	-----	-----	-----	-----	-----	-----	-----	-----	-----	-----	-----	-----	-----	-----	-----	-----	-----	-----	-----	-----	-----	-----	-----	-----	-----	-----	-----	-----	-----	-----	-----	-----	-----	-----	-----	-----	-----	-----	-----	-----	-----	-----	-----	-----	-----	-----	-----	-----	-----	-----	-----	-----	-----	-----	-----	-----	-----	-----	-----	-----	-----	-----	-----	-----	-----	-----	-----	-----	-----	-----	-----	-----	-----	-----	-----	-----	-----	-----	-----	-----	-----	-----	-----	-----	-----	-----	-----	-----	-----	-----	-----	-----	-----	-----	-----	-----	-----	-----	-----	-----	-----	-----	-----	-----	-----	-----	-----	-----	-----	-----	-----	-----	-----	-----	-----	-----	-----	-----	-----	-----	-----	-----	-----	-----	-----	-----	-----	-----	-----	-----	-----	-----	-----	-----	-----	-----	-----	-----	-----	-----	-----	-----	-----	-----	-----	-----	-----	-----	-----	-----	-----	-----	-----	-----	-----	-----	-----	-----	-----	-----	-----	-----	-----	-----	-----	-----	-----	-----	-----	-----	-----	-----	-----	-----	-----	-----	-----	-----	-----	-----	-----	-----	-----	-----	-----	-----	-----	-----	-----	-----	-----	-----	-----	-----	-----	-----	-----	-----	-----	-----	-----	-----	-----	-----	-----	-----	-----	-----	-----	-----	-----	-----	-----	-----	-----	-----	-----	-----	-----	-----	-----	-----	-----	-----	-----	-----	-----	-----	-----	-----	-----	-----	-----	-----	-----	-----	-----	-----	-----	-----	-----	-----	-----	-----	-----	-----	-----	-----	-----	-----	-----	-----	-----	-----	-----	-----	-----	-----	-----	-----	-----	-----	-----	-----	-----	-----	-----	-----	-----	-----	-----	-----	-----	-----	-----	-----	-----	-----	-----	-----	-----	-----	-----	-----	-----	-----	-----	-----	-----	-----	-----	-----	-----	-----	-----	-----	-----	-----	-----	-----	-----	-----	-----	-----	-----	-----	-----	-----	-----	-----	-----	-----	-----	-----	-----	-----	-----	-----	-----	-----	-----	-----	-----	-----	-----	-----	-----	-----	-----	-----	-----	-----	-----	-----	-----	-----	-----	-----	-----	-----	-----	-----	-----	-----	-----	-----	-----	-----	-----	-----	-----	-----	-----	-----	-----	-----	-----	-----	-----	-----	-----	-----	-----	-----	-----	-----	-----	-----	-----	-----	-----	-----	-----	-----	-----	-----	-----	-----	-----	-----	-----	-----	-----	-----	-----	-----	-----	-----	-----	-----	-----	-----	-----	-----	-----	-----	-----	-----	-----	-----	-----	-----	-----	-----	-----	-----	-----	-----	-----	-----	-----	-----	-----	-----	-----	-----	-----	-----	-----	-----	-----	-----	-----	-----	-----	-----	-----	-----	-----	-----	-----	-----	-----	-----	-----	-----	-----	-----	-----	-----	-----	-----	-----	-----	-----	-----	-----	-----	-----	-----	-----	-----	-----	-----	-----	-----	-----	------

เอกสารนี้เป็นเอกสารที่สงวนไว้สำหรับการใช้ภายในเท่านั้น ไม่ควรนำออกไปใช้ประโยชน์ด้านการค้า  
 ไม่ว่าจะกรณีใดๆ ทั้งสิ้น อีกทั้งยังมีให้ตัดแปลงเนื้อหา และต้องอ้างอิงถึงเจ้าของเอกสารทุกครั้งที่มีการนำไปใช้

367	369	371	373	375	377	379	381	383	385	387	389	391	393	395	397	399	401	403	405	407	409
257,114	259,515	259,916	261,316	262,719	264,120	265,521	266,922	268,323	269,725	271,126	272,527	273,928	275,329	276,730	278,132	279,533	280,934	282,335	283,736	285,137	286,539
39	40	41	42	43	44	45	46	47	48	49	50	51	52	53	54	55	56	57	58	59	60
7	7	7	7	7	7	7	7	7	7	7	7	7	7	7	7	7	7	7	7	7	7
36	36	37	37	37	37	37	38	38	38	38	38	39	39	39	39	39	40	40	40	40	40
17	17	17	17	17	17	18	18	18	18	18	18	18	18	18	18	18	19	19	19	19	19
12	12	12	12	12	12	12	12	12	12	13	13	13	13	13	13	13	13	13	13	13	13
45,500	45,500	45,500	45,500	45,500	45,500	45,500	45,500	45,500	45,500	45,500	45,500	45,500	45,500	45,500	45,500	45,500	45,500	45,500	45,500	45,500	45,500
234,000	234,000	240,500	240,500	240,500	240,500	240,500	247,000	247,000	247,000	247,000	247,000	253,500	253,500	253,500	253,500	253,500	260,000	260,000	260,000	260,000	260,000
110,500	110,500	110,500	110,500	110,500	110,500	117,000	117,000	117,000	117,000	117,000	117,000	117,000	117,000	117,000	117,000	117,000	123,500	123,500	123,500	123,500	123,500
78,000	78,000	78,000	78,000	78,000	78,000	78,000	78,000	78,000	78,000	84,500	84,500	84,500	84,500	84,500	84,500	84,500	84,500	84,500	84,500	84,500	84,500
39,520	39,520	39,520	39,520	39,520	39,520	39,520	39,520	39,520	39,520	39,520	39,520	39,520	39,520	39,520	39,520	39,520	39,520	39,520	39,520	39,520	39,520
507,520	507,520	514,020	514,020	514,020	514,020	520,520	527,020	527,020	527,020	533,520	533,520	540,020	540,020	540,020	540,020	540,020	553,020	553,020	553,020	559,520	559,520
7	7	7	7	7	7	7	7	7	7	7	7	7	7	7	7	7	7	7	7	7	7
25	25	26	26	26	26	26	26	26	27	27	27	27	27	27	27	27	27	27	27	27	27
3	3	3	3	3	3	3	3	3	3	3	3	3	3	3	3	3	3	3	3	3	3
12	12	12	12	12	12	12	12	12	12	13	13	13	13	13	13	13	13	13	13	13	13
45,500	45,500	45,500	45,500	45,500	45,500	45,500	45,500	45,500	45,500	45,500	45,500	45,500	45,500	45,500	45,500	45,500	45,500	45,500	45,500	45,500	45,500
162,500	162,500	169,000	169,000	169,000	169,000	169,000	169,000	169,000	169,000	175,500	175,500	175,500	175,500	175,500	175,500	175,500	182,000	182,000	182,000	182,000	182,000
19,500	19,500	19,500	19,500	19,500	19,500	19,500	19,500	19,500	19,500	19,500	19,500	19,500	19,500	19,500	19,500	19,500	19,500	19,500	19,500	19,500	19,500
78,000	78,000	78,000	78,000	78,000	78,000	78,000	78,000	78,000	78,000	84,500	84,500	84,500	84,500	84,500	84,500	84,500	84,500	84,500	84,500	84,500	84,500
5,537	5,537	5,537	5,537	5,537	5,537	5,537	5,537	5,537	5,537	5,537	5,537	5,537	5,537	5,537	5,537	5,537	5,537	5,537	5,537	5,537	5,537
311,037	311,037	317,537	317,537	317,537	317,537	317,537	317,537	317,537	324,037	330,537	330,537	330,537	330,537	330,537	330,537	330,537	337,037	337,037	337,037	343,537	343,537
196,483	196,483	196,483	196,483	196,483	196,483	202,983	202,983	202,983	202,983	202,983	202,983	209,483	209,483	209,483	209,483	209,483	215,983	215,983	215,983	215,983	215,983
196,483	196,483	196,483	196,483	196,483	196,483	202,983	202,983	202,983	202,983	202,983	202,983	209,483	209,483	209,483	209,483	209,483	215,983	215,983	215,983	215,983	215,983
1,947,720	2,107,865	2,267,215	2,425,771	2,583,538	2,740,521	2,901,890	3,067,598	3,232,481	3,391,454	3,549,635	3,707,030	3,868,656	4,029,479	4,189,501	4,348,727	4,507,161	4,669,699	4,831,438	4,992,352	5,152,475	5,311,802
39	40	41	42	43	44	45	46	47	48	49	50	51	52	53	54	55	56	57	58	59	60

เอกสารนี้เป็นเอกสารที่สงวนลิขสิทธิ์สำหรับการศึกษาเท่านั้นไปใช้ประโยชน์ด้านการค้า  
 ไม่ว่าจะกรณีใดๆ ทั้งสิ้น อีกทั้งห้ามมิให้ตัดแปลงเนื้อหา และต้องอ้างอิงถึงเจ้าของเอกสารทุกครั้งที่มีการนำไปใช้

ตารางที่ 7 การวิเคราะห์สถานการณ์ต่างๆ ที่อาจเกิดขึ้นได้ (สถานการณ์ที่ 6)

- เงินลงทุนในการประกอบธุรกิจใหม่เป็นเงินลงทุน 4,443,410 บาท  
 - อัตราการเจริญเติบโตของรายได้ของร้านสะดวกซื้อแต่ละสาขาตลอด 20% เป็น 4 สาขาต่อเดือน  
 - ความเร็วในการจัดสินค้าของร้านเพิ่มขึ้น 10% เป็น 1594 USC /m-thr

เงินลงทุนทั้งหมด	4,443,410 บาท
ระยะเวลาคืนทุน (PBP)	24 เดือน
มูลค่าปัจจุบันสุทธิ (NPV)	6,763,532 บาท

หรือ 2.00 ปี

จำนวนเดือน	จำนวนสาขา/วัน		USC		บาท	
	จำนวนสาขา	จำนวนวัน	จำนวนสาขา	จำนวนวัน	จำนวนสาขา	จำนวนวัน
รวมการดำเนินงาน	289	291	293	295	297	299
1. ทุนสำรองเงินสด	0	1	2	3	4	5
2. หนี้สินจากธนาคาร	202,699	203,870	205,271	206,672	208,073	209,474
3. หนี้สินจากลูกค้า	0	0	0	0	0	0
4. หนี้สินจากเจ้าหนี้	0	0	0	0	0	0
รวมการดำเนินงานสุทธิ	202,699	203,870	205,271	206,672	208,073	209,474
1. ทุนสำรองเงินสด	32,500	39,000	39,000	39,000	39,000	39,000
2. หนี้สินจากธนาคาร	182,000	188,500	188,500	188,500	188,500	188,500
3. หนี้สินจากลูกค้า	64,500	91,000	91,000	91,000	91,000	91,000
4. หนี้สินจากเจ้าหนี้	58,500	65,000	65,000	65,000	65,000	65,000
รวมการดำเนินงานสุทธิ	39,520	39,520	39,520	39,520	39,520	39,520
รวมการดำเนินงานสุทธิ	397,020	423,020	423,020	423,020	423,020	423,020

จำนวนเดือน	จำนวนสาขา/วัน		USC		บาท	
	จำนวนสาขา	จำนวนวัน	จำนวนสาขา	จำนวนวัน	จำนวนสาขา	จำนวนวัน
รวมการดำเนินงาน	289	291	293	295	297	299
1. ทุนสำรองเงินสด	0	1	2	3	4	5
2. หนี้สินจากธนาคาร	202,699	203,870	205,271	206,672	208,073	209,474
3. หนี้สินจากลูกค้า	0	0	0	0	0	0
4. หนี้สินจากเจ้าหนี้	0	0	0	0	0	0
รวมการดำเนินงานสุทธิ	202,699	203,870	205,271	206,672	208,073	209,474
1. ทุนสำรองเงินสด	32,500	39,000	39,000	39,000	39,000	39,000
2. หนี้สินจากธนาคาร	110,500	110,500	110,500	110,500	110,500	110,500
3. หนี้สินจากลูกค้า	13,000	19,500	19,500	19,500	19,500	19,500
4. หนี้สินจากเจ้าหนี้	58,500	65,000	65,000	65,000	65,000	65,000
รวมการดำเนินงานสุทธิ	207,037	239,537	239,537	239,537	239,537	239,537

จำนวนเดือน	จำนวนสาขา/วัน		USC		บาท	
	จำนวนสาขา	จำนวนวัน	จำนวนสาขา	จำนวนวัน	จำนวนสาขา	จำนวนวัน
รวมการดำเนินงาน	289	291	293	295	297	299
1. ทุนสำรองเงินสด	0	1	2	3	4	5
2. หนี้สินจากธนาคาร	202,699	203,870	205,271	206,672	208,073	209,474
3. หนี้สินจากลูกค้า	0	0	0	0	0	0
4. หนี้สินจากเจ้าหนี้	0	0	0	0	0	0
รวมการดำเนินงานสุทธิ	202,699	203,870	205,271	206,672	208,073	209,474
1. ทุนสำรองเงินสด	32,500	39,000	39,000	39,000	39,000	39,000
2. หนี้สินจากธนาคาร	110,500	110,500	110,500	110,500	110,500	110,500
3. หนี้สินจากลูกค้า	13,000	19,500	19,500	19,500	19,500	19,500
4. หนี้สินจากเจ้าหนี้	58,500	65,000	65,000	65,000	65,000	65,000
รวมการดำเนินงานสุทธิ	207,037	239,537	239,537	239,537	239,537	239,537

เอกสารนี้เป็นเอกสารที่สงวนลิขสิทธิ์ไว้เพื่อใช้ในการศึกษาวิจัยเท่านั้น ไม่ควรนำข้อมูลไปใช้ประโยชน์ด้านการค้า  
 ไม่ควรกรณีใดๆ ทั้งสิ้น อีกทั้งห้ามมิให้ตัดแปลงเนื้อหา และต้องอ้างอิงถึงเจ้าของเอกสารทุกครั้งที่มีการนำไปใช้

321	322	323	324	325	326	327	328	329	330	331	332	333	334	335	336	337	338	339	340	341	342	343	344	345	346	347	348	349	350	351	352	353	354	355	356	357	358	359	360	361	362	363	364	365	366	367	368	369	370	371	372	373	374	375	376	377	378	379	380	381	382	383	384	385	386	387	388	389	390	391	392	393	394	395	396	397	398	399	400	401	402	403	404	405	406	407	408	409	410	411	412	413	414	415	416	417	418	419	420	421	422	423	424	425	426	427	428	429	430	431	432	433	434	435	436	437	438	439	440	441	442	443	444	445	446	447	448	449	450	451	452	453	454	455	456	457	458	459	460	461	462	463	464	465	466	467	468	469	470	471	472	473	474	475	476	477	478	479	480	481	482	483	484	485	486	487	488	489	490	491	492	493	494	495	496	497	498	499	500	501	502	503	504	505	506	507	508	509	510	511	512	513	514	515	516	517	518	519	520	521	522	523	524	525	526	527	528	529	530	531	532	533	534	535	536	537	538	539	540	541	542	543	544	545	546	547	548	549	550	551	552	553	554	555	556	557	558	559	560	561	562	563	564	565	566	567	568	569	570	571	572	573	574	575	576	577	578	579	580	581	582	583	584	585	586	587	588	589	590	591	592	593	594	595	596	597	598	599	600	601	602	603	604	605	606	607	608	609	610	611	612	613	614	615	616	617	618	619	620	621	622	623	624	625	626	627	628	629	630	631	632	633	634	635	636	637	638	639	640	641	642	643	644	645	646	647	648	649	650	651	652	653	654	655	656	657	658	659	660	661	662	663	664	665	666	667	668	669	670	671	672	673	674	675	676	677	678	679	680	681	682	683	684	685	686	687	688	689	690	691	692	693	694	695	696	697	698	699	700	701	702	703	704	705	706	707	708	709	710	711	712	713	714	715	716	717	718	719	720	721	722	723	724	725	726	727	728	729	730	731	732	733	734	735	736	737	738	739	740	741	742	743	744	745	746	747	748	749	750	751	752	753	754	755	756	757	758	759	760	761	762	763	764	765	766	767	768	769	770	771	772	773	774	775	776	777	778	779	780	781	782	783	784	785	786	787	788	789	790	791	792	793	794	795	796	797	798	799	800	801	802	803	804	805	806	807	808	809	810	811	812	813	814	815	816	817	818	819	820	821	822	823	824	825	826	827	828	829	830	831	832	833	834	835	836	837	838	839	840	841	842	843	844	845	846	847	848	849	850	851	852	853	854	855	856	857	858	859	860	861	862	863	864	865	866	867	868	869	870	871	872	873	874	875	876	877	878	879	880	881	882	883	884	885	886	887	888	889	890	891	892	893	894	895	896	897	898	899	900	901	902	903	904	905	906	907	908	909	910	911	912	913	914	915	916	917	918	919	920	921	922	923	924	925	926	927	928	929	930	931	932	933	934	935	936	937	938	939	940	941	942	943	944	945	946	947	948	949	950	951	952	953	954	955	956	957	958	959	960	961	962	963	964	965	966	967	968	969	970	971	972	973	974	975	976	977	978	979	980	981	982	983	984	985	986	987	988	989	990	991	992	993	994	995	996	997	998	999	1000
-----	-----	-----	-----	-----	-----	-----	-----	-----	-----	-----	-----	-----	-----	-----	-----	-----	-----	-----	-----	-----	-----	-----	-----	-----	-----	-----	-----	-----	-----	-----	-----	-----	-----	-----	-----	-----	-----	-----	-----	-----	-----	-----	-----	-----	-----	-----	-----	-----	-----	-----	-----	-----	-----	-----	-----	-----	-----	-----	-----	-----	-----	-----	-----	-----	-----	-----	-----	-----	-----	-----	-----	-----	-----	-----	-----	-----	-----	-----	-----	-----	-----	-----	-----	-----	-----	-----	-----	-----	-----	-----	-----	-----	-----	-----	-----	-----	-----	-----	-----	-----	-----	-----	-----	-----	-----	-----	-----	-----	-----	-----	-----	-----	-----	-----	-----	-----	-----	-----	-----	-----	-----	-----	-----	-----	-----	-----	-----	-----	-----	-----	-----	-----	-----	-----	-----	-----	-----	-----	-----	-----	-----	-----	-----	-----	-----	-----	-----	-----	-----	-----	-----	-----	-----	-----	-----	-----	-----	-----	-----	-----	-----	-----	-----	-----	-----	-----	-----	-----	-----	-----	-----	-----	-----	-----	-----	-----	-----	-----	-----	-----	-----	-----	-----	-----	-----	-----	-----	-----	-----	-----	-----	-----	-----	-----	-----	-----	-----	-----	-----	-----	-----	-----	-----	-----	-----	-----	-----	-----	-----	-----	-----	-----	-----	-----	-----	-----	-----	-----	-----	-----	-----	-----	-----	-----	-----	-----	-----	-----	-----	-----	-----	-----	-----	-----	-----	-----	-----	-----	-----	-----	-----	-----	-----	-----	-----	-----	-----	-----	-----	-----	-----	-----	-----	-----	-----	-----	-----	-----	-----	-----	-----	-----	-----	-----	-----	-----	-----	-----	-----	-----	-----	-----	-----	-----	-----	-----	-----	-----	-----	-----	-----	-----	-----	-----	-----	-----	-----	-----	-----	-----	-----	-----	-----	-----	-----	-----	-----	-----	-----	-----	-----	-----	-----	-----	-----	-----	-----	-----	-----	-----	-----	-----	-----	-----	-----	-----	-----	-----	-----	-----	-----	-----	-----	-----	-----	-----	-----	-----	-----	-----	-----	-----	-----	-----	-----	-----	-----	-----	-----	-----	-----	-----	-----	-----	-----	-----	-----	-----	-----	-----	-----	-----	-----	-----	-----	-----	-----	-----	-----	-----	-----	-----	-----	-----	-----	-----	-----	-----	-----	-----	-----	-----	-----	-----	-----	-----	-----	-----	-----	-----	-----	-----	-----	-----	-----	-----	-----	-----	-----	-----	-----	-----	-----	-----	-----	-----	-----	-----	-----	-----	-----	-----	-----	-----	-----	-----	-----	-----	-----	-----	-----	-----	-----	-----	-----	-----	-----	-----	-----	-----	-----	-----	-----	-----	-----	-----	-----	-----	-----	-----	-----	-----	-----	-----	-----	-----	-----	-----	-----	-----	-----	-----	-----	-----	-----	-----	-----	-----	-----	-----	-----	-----	-----	-----	-----	-----	-----	-----	-----	-----	-----	-----	-----	-----	-----	-----	-----	-----	-----	-----	-----	-----	-----	-----	-----	-----	-----	-----	-----	-----	-----	-----	-----	-----	-----	-----	-----	-----	-----	-----	-----	-----	-----	-----	-----	-----	-----	-----	-----	-----	-----	-----	-----	-----	-----	-----	-----	-----	-----	-----	-----	-----	-----	-----	-----	-----	-----	-----	-----	-----	-----	-----	-----	-----	-----	-----	-----	-----	-----	-----	-----	-----	-----	-----	-----	-----	-----	-----	-----	-----	-----	-----	-----	-----	-----	-----	-----	-----	-----	-----	-----	-----	-----	-----	-----	-----	-----	-----	-----	-----	-----	-----	-----	-----	-----	-----	-----	-----	-----	-----	-----	-----	-----	-----	-----	-----	-----	-----	-----	-----	-----	-----	-----	-----	-----	-----	-----	-----	-----	-----	-----	-----	-----	-----	-----	-----	-----	-----	-----	-----	-----	-----	-----	-----	-----	-----	-----	-----	-----	-----	-----	-----	-----	-----	-----	-----	-----	-----	-----	-----	-----	-----	-----	-----	-----	-----	-----	-----	-----	-----	-----	-----	-----	-----	-----	-----	-----	-----	-----	-----	-----	-----	-----	-----	-----	-----	-----	-----	-----	-----	-----	-----	-----	-----	-----	-----	-----	-----	-----	-----	-----	-----	-----	-----	-----	-----	-----	-----	-----	-----	-----	-----	-----	-----	-----	-----	-----	-----	------

เอกสารนี้เป็นเอกสารที่สงวนลิขสิทธิ์สำหรับการศึกษาเท่านั้น ไม่ควรนำออกไปใช้ประโยชน์ด้านการค้า  
 ไม่ว่าจะกรณีใดๆ ทั้งสิ้น อีกทั้งยังมีให้ตัดแปลงเนื้อหา และต้องอ้างอิงถึงเจ้าของเอกสารทุกครั้งที่มีการนำไปใช้

367	369	371	373	375	377	379	381	383	385	387	389	391	393	395	397	399	401	403	405	407	409
257,114	258,515	259,916	261,318	262,719	264,120	265,521	266,922	268,323	269,725	271,126	272,527	273,928	275,329	276,730	278,132	279,533	280,934	282,335	283,736	285,137	286,538
39	40	41	42	43	44	45	46	47	48	49	50	51	52	53	54	55	56	57	58	59	60
7	7	7	7	7	7	7	7	7	7	7	7	7	7	7	7	7	7	7	7	7	7
36	36	37	37	37	37	37	38	38	38	38	38	39	39	39	39	39	40	40	40	40	40
17	17	17	17	17	17	18	18	18	18	18	18	18	18	18	18	18	19	19	19	19	19
12	12	12	12	12	12	12	12	12	12	13	13	13	13	13	13	13	13	13	13	13	13
45,500	45,500	45,500	45,500	45,500	45,500	45,500	45,500	45,500	45,500	45,500	45,500	45,500	45,500	45,500	45,500	45,500	45,500	45,500	45,500	45,500	45,500
234,000	234,000	240,500	240,500	240,500	240,500	240,500	247,000	247,000	247,000	247,000	247,000	253,500	253,500	253,500	253,500	253,500	260,000	260,000	260,000	260,000	260,000
110,500	110,500	110,500	110,500	110,500	110,500	117,000	117,000	117,000	117,000	117,000	117,000	117,000	117,000	117,000	117,000	117,000	123,500	123,500	123,500	123,500	123,500
78,000	78,000	78,000	78,000	78,000	78,000	78,000	78,000	78,000	78,000	78,000	78,000	84,500	84,500	84,500	84,500	84,500	84,500	84,500	84,500	84,500	84,500
39,520	39,520	39,520	39,520	39,520	39,520	39,520	39,520	39,520	39,520	39,520	39,520	39,520	39,520	39,520	39,520	39,520	39,520	39,520	39,520	39,520	39,520
507,520	507,520	514,020	514,020	514,020	514,020	520,520	527,020	527,020	527,020	533,520	533,520	540,020	540,020	540,020	540,020	540,020	553,020	553,020	553,020	559,520	559,520
7	7	7	7	7	7	7	7	7	7	7	7	7	7	7	7	7	7	7	7	7	7
21	21	21	21	21	21	21	22	22	22	22	22	22	22	22	22	23	23	23	23	23	23
3	3	3	3	3	3	3	3	3	3	3	3	3	3	3	3	3	3	3	3	3	3
12	12	12	12	12	12	12	12	12	12	13	13	13	13	13	13	13	13	13	13	13	13
45,500	45,500	45,500	45,500	45,500	45,500	45,500	45,500	45,500	45,500	45,500	45,500	45,500	45,500	45,500	45,500	45,500	45,500	45,500	45,500	45,500	45,500
136,500	136,500	136,500	136,500	136,500	136,500	136,500	143,000	143,000	143,000	143,000	143,000	143,000	143,000	143,000	143,000	143,000	149,500	149,500	149,500	149,500	149,500
19,500	19,500	19,500	19,500	19,500	19,500	19,500	19,500	19,500	19,500	19,500	19,500	19,500	19,500	19,500	19,500	19,500	19,500	19,500	19,500	19,500	19,500
78,000	78,000	78,000	78,000	78,000	78,000	78,000	78,000	78,000	78,000	78,000	78,000	84,500	84,500	84,500	84,500	84,500	84,500	84,500	84,500	84,500	84,500
5,537	5,537	5,537	5,537	5,537	5,537	5,537	5,537	5,537	5,537	5,537	5,537	5,537	5,537	5,537	5,537	5,537	5,537	5,537	5,537	5,537	5,537
285,037	285,037	285,037	285,037	285,037	285,037	285,037	291,537	291,537	291,537	296,037	296,037	296,037	296,037	296,037	296,037	296,037	304,537	304,537	304,537	311,037	311,037
222,483	222,483	228,983	228,983	228,983	228,983	235,483	235,483	235,483	235,483	235,483	235,483	241,983	241,983	241,983	241,983	241,983	248,483	248,483	248,483	248,483	248,483
222,483	222,483	228,983	228,983	228,983	228,983	235,483	235,483	235,483	235,483	235,483	235,483	241,983	241,983	241,983	241,983	241,983	248,483	248,483	248,483	248,483	248,483
3,071,801	3,071,801	3,257,507	3,442,290	3,626,154	3,809,103	3,996,309	4,182,584	4,367,932	4,552,358	4,735,866	4,918,451	5,105,163	5,290,816	5,475,785	5,659,715	5,837,813	6,024,808	6,210,873	6,396,012	6,580,230	6,763,532
39	40	41	42	43	44	45	46	47	48	49	50	51	52	53	54	55	56	57	58	59	60

เอกสารนี้เป็นเอกสารที่สงวนลิขสิทธิ์สำหรับกรมการศึกษานอกโรงเรียน  
 ไม่ว่าการณใด ๆ ทั้งสิ้น อีกทั้งห้ามมิให้ตัดแปลงเนื้อหา และต้องอ้างอิงถึงเจ้าของเอกสารทุกครั้งที่มีการนำไปใช้

ตารางที่ ๘ การวิเคราะห์สถานการณ์ต่างๆ ที่อาจเกิดขึ้นได้ (สถานการณ์ที่ ๗)

- เงินลงทุนในการบริหารรวมภายใต้เงื่อนไขแบบแปลง คือ 4,443,410 บาท  
 - อัตราการเจริญเติบโตของราคาหุ้นต่อปีเฉลี่ย 20% เป็น 6 สัปดาห์ต่อเดือน  
 - ความถี่ในการซื้อหุ้นของนักลงทุนไม่เปลี่ยนแปลง คือ 1,440 USC / 6 hr

เงินลงทุนทั้งหมด	4,443,410 บาท
ระยะเวลาสัญญา (PB)	24 เดือน
มูลค่าปัจจุบันสุทธิ (NPV)	6,840,289 บาท

หรือ 2.00 ปี

จำนวนหุ้น		ราคา	USC	จำนวนราคาหุ้น/ปี															
จำนวนราคาหุ้น/ปี		USC		0	1	2	3	4	5	6	7	8	9	10	11	12	13	14	15
รวมการซื้อหุ้นแบบรวมราคา																			
จำนวนหุ้น	5	289	292	295	298	301	304	307	310	313	316	319	322	325	328	331	334		
1. มูลค่าจากหุ้นเดิม	กม	202,699	204,570	206,672	208,774	210,876	212,977	215,079	217,181	219,283	221,384	223,486	225,588	227,690	229,791	231,893	233,995		
2. มูลค่าจากหุ้นใหม่	กม	0	1	2	3	4	5	6	7	8	9	10	11	12	13	14	15		
3. มูลค่าจากหุ้นที่ขายไป	กม																		
4. มูลค่าจากหุ้นที่ขายไป	กม																		
รวมการซื้อหุ้นแบบแปลง	บาท	397,020	423,020	423,020	423,020	423,020	429,520	429,520	436,020	442,520	442,520	449,020	455,520	455,520	455,520	462,020	468,520		
รวมการซื้อหุ้นแบบแปลงตามงบ																			
จำนวนหุ้น	5	17	2	9	6	6	6	6	6	6	6	6	6	6	6	6	6		
1. มูลค่าจากหุ้นเดิม	กม	182,000	188,500	188,500	188,500	195,000	195,000	195,000	201,500	201,500	201,500	208,000	208,000	208,000	208,000	214,500	214,500		
2. มูลค่าจากหุ้นใหม่	กม	84,500	91,000	91,000	91,000	91,000	91,000	91,000	91,000	91,000	91,000	97,500	97,500	97,500	97,500	104,000	104,000		
3. มูลค่าจากหุ้นที่ขายไป	กม	58,500	65,000	65,000	65,000	65,000	65,000	65,000	65,000	65,000	65,000	65,000	65,000	65,000	65,000	71,500	71,500		
4. มูลค่าจากหุ้นที่ขายไป	กม	39,520	39,520	39,520	39,520	39,520	39,520	39,520	39,520	39,520	39,520	39,520	39,520	39,520	39,520	39,520	39,520		
รวมการซื้อหุ้นแบบแปลง	บาท	397,020	423,020	423,020	423,020	423,020	429,520	429,520	436,020	442,520	442,520	449,020	455,520	455,520	455,520	462,020	468,520		

จำนวนเงินที่ประเมินมูลค่า		บาท <th>บาท <th>บาท <th>บาท <th>บาท <th>บาท <th>บาท <th>บาท <th>บาท <th>บาท <th>บาท <th>บาท <th>บาท <th>บาท <th>บาท <th>บาท <th>บาท <th>บาท <th>บาท </th></th></th></th></th></th></th></th></th></th></th></th></th></th></th></th></th></th>	บาท <th>บาท <th>บาท <th>บาท <th>บาท <th>บาท <th>บาท <th>บาท <th>บาท <th>บาท <th>บาท <th>บาท <th>บาท <th>บาท <th>บาท <th>บาท <th>บาท <th>บาท </th></th></th></th></th></th></th></th></th></th></th></th></th></th></th></th></th>	บาท <th>บาท <th>บาท <th>บาท <th>บาท <th>บาท <th>บาท <th>บาท <th>บาท <th>บาท <th>บาท <th>บาท <th>บาท <th>บาท <th>บาท <th>บาท <th>บาท </th></th></th></th></th></th></th></th></th></th></th></th></th></th></th></th>	บาท <th>บาท <th>บาท <th>บาท <th>บาท <th>บาท <th>บาท <th>บาท <th>บาท <th>บาท <th>บาท <th>บาท <th>บาท <th>บาท <th>บาท <th>บาท </th></th></th></th></th></th></th></th></th></th></th></th></th></th></th>	บาท <th>บาท <th>บาท <th>บาท <th>บาท <th>บาท <th>บาท <th>บาท <th>บาท <th>บาท <th>บาท <th>บาท <th>บาท <th>บาท <th>บาท </th></th></th></th></th></th></th></th></th></th></th></th></th></th>	บาท <th>บาท <th>บาท <th>บาท <th>บาท <th>บาท <th>บาท <th>บาท <th>บาท <th>บาท <th>บาท <th>บาท <th>บาท <th>บาท </th></th></th></th></th></th></th></th></th></th></th></th></th>	บาท <th>บาท <th>บาท <th>บาท <th>บาท <th>บาท <th>บาท <th>บาท <th>บาท <th>บาท <th>บาท <th>บาท <th>บาท </th></th></th></th></th></th></th></th></th></th></th></th>	บาท <th>บาท <th>บาท <th>บาท <th>บาท <th>บาท <th>บาท <th>บาท <th>บาท <th>บาท <th>บาท <th>บาท </th></th></th></th></th></th></th></th></th></th></th>	บาท <th>บาท <th>บาท <th>บาท <th>บาท <th>บาท <th>บาท <th>บาท <th>บาท <th>บาท <th>บาท </th></th></th></th></th></th></th></th></th></th>	บาท <th>บาท <th>บาท <th>บาท <th>บาท <th>บาท <th>บาท <th>บาท <th>บาท <th>บาท </th></th></th></th></th></th></th></th></th>	บาท <th>บาท <th>บาท <th>บาท <th>บาท <th>บาท <th>บาท <th>บาท <th>บาท </th></th></th></th></th></th></th></th>	บาท <th>บาท <th>บาท <th>บาท <th>บาท <th>บาท <th>บาท <th>บาท </th></th></th></th></th></th></th>	บาท <th>บาท <th>บาท <th>บาท <th>บาท <th>บาท <th>บาท </th></th></th></th></th></th>	บาท <th>บาท <th>บาท <th>บาท <th>บาท <th>บาท </th></th></th></th></th>	บาท <th>บาท <th>บาท <th>บาท <th>บาท </th></th></th></th>	บาท <th>บาท <th>บาท <th>บาท </th></th></th>	บาท <th>บาท <th>บาท </th></th>	บาท <th>บาท </th>	บาท
Investment																				
Net Cash Flow	บาท	-4,443,410	176,983	176,983	176,983	170,483	176,983	176,983	176,983	183,483	183,483	183,483	189,983	189,983	189,983	189,983	189,983	189,983	189,983	189,983
Qm Net Cash Flow	บาท	-4,443,410	-4,092,082	-3,917,728	-3,750,613	-3,577,989	-3,406,724	-3,235,314	-3,099,008	-2,883,579	-2,709,024	-2,529,183	-2,350,238	-2,172,482	-1,995,013	-1,818,725	-1,637,312	-1,457,483	-1,272,728	-1,088,000
มูลค่า	บาท	0	1	2	3	4	5	6	7	8	9	10	11	12	13	14	15			

เอกสารนี้เป็นเอกสารที่สงวนลิขสิทธิ์และใช้เพื่อการศึกษาคู่ค้าไปใช้ประโยชน์ด้านการค้า  
 ไม่ว่ากรณีใดๆ ทั้งสิ้น อีกทั้งห้ามมิให้ตัดแปลงเนื้อหา และต้องอ้างอิงถึงเจ้าของเอกสารทุกครั้งที่มีการนำไปใช้

337	340	343	346	349	352	355	358	361	364	367	370	373	376	379	382	385	388	391	394	397	400	403
236,097	238,198	240,300	242,402	244,504	246,605	248,707	250,809	252,911	255,012	257,114	259,216	261,318	263,419	265,521	267,623	269,725	271,826	273,928	276,030	278,132	280,233	282,335
6	6	6	6	7	7	7	7	7	7	7	7	7	7	7	7	7	7	7	7	7	7	7
33	34	34	34	35	35	35	35	36	36	36	37	37	37	37	38	38	38	39	39	39	39	40
16	16	16	16	16	16	16	17	17	17	17	17	17	17	18	18	18	18	18	18	18	18	19
11	11	11	11	11	11	12	12	12	12	12	12	12	12	12	12	12	13	13	13	13	13	13
39,000	39,000	39,000	39,000	45,500	45,500	45,500	45,500	45,500	45,500	45,500	45,500	45,500	45,500	45,500	45,500	45,500	45,500	45,500	45,500	45,500	45,500	45,500
214,500	221,000	221,000	221,000	227,500	227,500	227,500	227,500	234,000	234,000	234,000	240,500	240,500	240,500	240,500	247,000	247,000	247,000	253,500	253,500	253,500	253,500	260,000
104,000	104,000	104,000	104,000	104,000	104,000	104,000	104,000	110,500	110,500	110,500	110,500	110,500	110,500	117,000	117,000	117,000	117,000	117,000	117,000	117,000	117,000	123,500
71,500	71,500	71,500	71,500	71,500	71,500	71,500	71,500	78,000	78,000	78,000	78,000	78,000	78,000	78,000	78,000	78,000	78,000	84,500	84,500	84,500	84,500	84,500
39,520	39,520	39,520	39,520	39,520	39,520	39,520	39,520	39,520	39,520	39,520	39,520	39,520	39,520	39,520	39,520	39,520	39,520	39,520	39,520	39,520	39,520	39,520
468,520	475,020	475,020	475,020	488,020	488,020	494,520	501,020	507,520	507,520	507,520	514,020	514,020	514,020	520,520	527,020	527,020	533,520	540,020	540,020	540,020	540,020	553,020
6	6	6	6	7	7	7	7	7	7	7	7	7	7	7	7	7	7	7	7	7	7	7
21	21	21	22	22	22	22	22	22	23	23	23	23	23	24	24	24	24	24	24	24	25	25
3	3	3	3	3	3	3	3	3	3	3	3	3	3	3	3	3	3	3	3	3	3	3
11	11	11	11	11	11	12	12	12	12	12	12	12	12	12	12	12	13	13	13	13	13	13
39,000	39,000	39,000	45,500	45,500	45,500	45,500	45,500	45,500	45,500	45,500	45,500	45,500	45,500	45,500	45,500	45,500	45,500	45,500	45,500	45,500	45,500	45,500
136,500	136,500	143,000	143,000	143,000	143,000	143,000	143,000	143,000	149,500	149,500	149,500	149,500	149,500	156,000	156,000	156,000	156,000	156,000	156,000	156,000	162,500	162,500
19,500	19,500	19,500	19,500	19,500	19,500	19,500	19,500	19,500	19,500	19,500	19,500	19,500	19,500	19,500	19,500	19,500	19,500	19,500	19,500	19,500	19,500	19,500
71,500	71,500	71,500	71,500	71,500	71,500	71,500	71,500	71,500	71,500	71,500	71,500	71,500	71,500	78,000	78,000	78,000	78,000	84,500	84,500	84,500	84,500	84,500
5,537	5,537	5,537	5,537	5,537	5,537	5,537	5,537	5,537	5,537	5,537	5,537	5,537	5,537	5,537	5,537	5,537	5,537	5,537	5,537	5,537	5,537	5,537
272,037	272,037	272,037	272,037	285,037	285,037	291,537	291,537	291,537	298,037	298,037	298,037	298,037	298,037	304,537	304,537	304,537	311,037	311,037	311,037	317,537	317,537	317,537
196,483	202,983	202,983	196,483	202,983	202,983	202,983	209,483	215,983	209,483	209,483	215,983	215,983	215,983	215,983	222,483	222,483	222,483	228,983	228,983	228,983	222,483	235,483
196,483	202,983	202,983	196,483	202,983	202,983	202,983	209,483	215,983	209,483	209,483	215,983	215,983	215,983	215,983	222,483	222,483	222,483	228,983	228,983	228,983	222,483	235,483
-1,456,802	-1,271,248	-1,086,618	-908,789	-731,844	-549,956	-368,972	-183,122	7,541	191,547	374,637	562,468	749,366	935,333	1,120,375	1,310,038	1,498,757	1,686,538	1,878,843	2,070,191	2,255,182	2,439,253	2,633,111
16	17	18	19	20	21	22	23	24	25	26	27	28	29	30	31	32	33	34	35	36	37	38

เอกสารนี้เป็นเอกสารที่สงวนลิขสิทธิ์สำหรับการใช้เพื่อการศึกษาเท่านั้น ไม่ควรนำข้อมูลไปใช้ประโยชน์ด้านการค้า  
 ไม่ว่าจะกรณีใดๆ ทั้งสิ้น อีกทั้งห้ามมิให้ตัดแปลงเนื้อหา และต้องอ้างอิงถึงเจ้าของเอกสารทุกครั้งที่มีการนำไปใช้

406	409	412	415	418	421	424	427	430	433	436	439	442	445	448	451	454	457	460	463	466	469
284,437	286,539	288,640	290,742	292,844	294,946	297,047	299,149	301,251	303,353	305,454	307,556	309,658	311,760	313,861	315,963	318,065	320,167	322,268	324,370	326,472	328,574
39	40	41	42	43	44	45	46	47	48	49	50	51	52	53	54	55	56	57	58	59	60
8	8	8	8	8	8	8	8	8	8	8	8	8	8	8	8	8	8	8	8	8	8
40	40	41	41	41	41	42	42	42	42	43	43	44	44	44	44	45	45	45	46	46	46
19	19	19	19	19	19	20	20	20	20	20	20	21	21	21	21	21	21	21	21	21	22
13	13	13	13	14	14	14	14	14	14	14	14	14	14	14	15	15	15	15	15	15	15
52,000	52,000	52,000	52,000	52,000	52,000	52,000	52,000	52,000	52,000	52,000	52,000	52,000	52,000	52,000	52,000	52,000	52,000	52,000	52,000	52,000	58,500
260,000	260,000	266,500	266,500	266,500	266,500	273,000	273,000	273,000	273,000	279,500	279,500	286,000	286,000	286,000	286,000	292,500	292,500	292,500	292,500	292,500	299,000
123,500	123,500	123,500	123,500	123,500	123,500	130,000	130,000	130,000	130,000	130,000	130,000	136,500	136,500	136,500	136,500	136,500	136,500	136,500	136,500	136,500	143,000
84,500	84,500	84,500	84,500	84,500	84,500	91,000	91,000	91,000	91,000	91,000	91,000	91,000	91,000	91,000	91,000	97,500	97,500	97,500	97,500	97,500	97,500
39,520	39,520	39,520	39,520	39,520	39,520	39,520	39,520	39,520	39,520	39,520	39,520	39,520	39,520	39,520	39,520	39,520	39,520	39,520	39,520	39,520	39,520
559,520	559,520	566,020	566,020	572,520	572,520	585,520	585,520	585,520	585,520	592,020	592,020	598,520	605,020	605,020	611,520	618,020	618,020	618,020	618,020	618,020	631,020
8	8	8	8	8	8	8	8	8	8	8	8	8	8	8	8	8	8	8	8	8	9
25	25	26	26	26	26	26	26	27	27	27	27	27	28	28	28	28	28	28	28	29	29
3	3	3	3	3	3	3	3	3	3	4	4	4	4	4	4	4	4	4	4	4	4
13	13	13	13	14	14	14	14	14	14	14	14	14	14	14	15	15	15	15	15	15	15
52,000	52,000	52,000	52,000	52,000	52,000	52,000	52,000	52,000	52,000	52,000	52,000	52,000	52,000	52,000	52,000	52,000	52,000	52,000	52,000	52,000	58,500
162,500	162,500	169,000	169,000	169,000	169,000	169,000	169,000	175,500	175,500	175,500	175,500	182,000	182,000	182,000	182,000	182,000	182,000	182,000	182,000	182,000	188,500
19,500	19,500	19,500	19,500	19,500	19,500	19,500	19,500	19,500	19,500	26,000	26,000	26,000	26,000	26,000	26,000	26,000	26,000	26,000	26,000	26,000	26,000
84,500	84,500	84,500	84,500	84,500	84,500	91,000	91,000	91,000	91,000	91,000	91,000	91,000	91,000	91,000	97,500	97,500	97,500	97,500	97,500	97,500	97,500
5,537	5,537	5,537	5,537	5,537	5,537	5,537	5,537	5,537	5,537	5,537	5,537	5,537	5,537	5,537	5,537	5,537	5,537	5,537	5,537	5,537	5,537
324,037	324,037	330,537	330,537	337,037	337,037	337,037	337,037	343,537	343,537	350,037	350,037	356,537	363,037	363,037	363,037	363,037	363,037	363,037	363,037	363,037	376,037
235,483	235,483	235,483	235,483	235,483	235,483	248,483	248,483	241,983	248,483	248,483	241,983	248,483	248,483	248,483	248,483	254,983	254,983	254,983	254,983	254,983	254,983
235,483	235,483	235,483	235,483	235,483	235,483	248,483	248,483	241,983	248,483	248,483	241,983	248,483	248,483	248,483	248,483	254,983	254,983	254,983	254,983	254,983	254,983
3,017,937	3,017,937	3,208,916	3,398,944	3,588,027	3,776,169	3,973,710	4,170,268	4,360,732	4,555,339	4,743,913	4,931,549	5,123,266	5,314,029	5,503,843	5,692,713	5,885,559	6,077,446	6,268,378	6,458,360	6,647,397	6,840,289
39	40	41	42	43	44	45	46	47	48	49	50	51	52	53	54	55	56	57	58	59	60

เอกสารนี้เป็นเอกสารที่สงวนไว้สำหรับการศึกษาค้นคว้าเท่านั้น ไม่ควรนำข้อมูลไปใช้ประโยชน์ด้านการค้า  
 ไม่ว่าจะกรณีใดๆ ทั้งสิ้น อีกทั้งห้ามมิให้ตัดแปลงเนื้อหา และต้องอ้างอิงถึงเจ้าของเอกสารทุกครั้งที่มีการนำไปใช้

### ตารางที่ ผ 9 การวิเคราะห์สถานการณ์ต่างๆ ที่อาจเกิดขึ้นได้ในความเป็นจริง (สถานการณ์ที่ 8)

- เงินลงทุนในการประเมินราคาใบสแตมป์แบบแปลง คือ 4,443,410 บาท  
 - อัตราการเจริญเติบโตของราคาของตราสแตมป์ของประเทศไทย 20% เป็น 6 สัปดาห์ต่อเดือน  
 - ความจำเป็นในการซื้อตราสแตมป์ของประเทศไทย 10% เป็น 1,296 USC / m-hr

<b>เงินลงทุนทั้งหมด</b>	<b>4,443,410 บาท</b>
<b>ระบบราคาตั๋วเงิน (PB)</b>	<b>26 เดือน</b>
<b>มูลค่าปัจจุบันสุทธิ (NPV)</b>	<b>5,974,483 บาท</b>

หรือ **2.17** ปี

จำนวนการซื้อตราสแตมป์ตามระยะเวลา	จำนวนตราสแตมป์/ปี		USC	ราคา		289	292	295	298	301	304	307	310	313	316	319	322	325	328	331	334
	ปีแรก/ปี	ปี		ปีแรก/ปี	ปี																
จำนวน	0	1	202,469	204,570	206,672	208,774	210,876	212,977	215,079	217,181	219,283	221,384	223,486	225,588	227,690	229,791	231,893	233,995	236,097	238,199	240,301
จำนวนการซื้อตราสแตมป์ตามระยะเวลา	5	6	28	29	30	31	32	33	34	35	36	37	38	39	40	41	42	43	44	45	46
1. จำนวนตราสแตมป์	32,500	39,000	182,000	188,500	195,000	201,500	208,000	214,500	221,000	227,500	234,000	240,500	247,000	253,500	260,000	266,500	273,000	279,500	286,000	292,500	299,000
2. มูลค่าตราสแตมป์	182,000	188,500	188,500	195,000	201,500	208,000	214,500	221,000	227,500	234,000	240,500	247,000	253,500	260,000	266,500	273,000	279,500	286,000	292,500	299,000	305,500
3. มูลค่าตราสแตมป์ที่ขาย	84,500	91,000	91,000	91,000	91,000	91,000	91,000	91,000	91,000	91,000	91,000	91,000	91,000	91,000	91,000	91,000	91,000	91,000	91,000	91,000	91,000
4. มูลค่าตราสแตมป์ที่คงค้าง	97,500	97,500	97,500	97,500	97,500	97,500	97,500	97,500	97,500	97,500	97,500	97,500	97,500	97,500	97,500	97,500	97,500	97,500	97,500	97,500	97,500
รวมตราสแตมป์ที่คงค้าง	39,520	39,520	39,520	39,520	39,520	39,520	39,520	39,520	39,520	39,520	39,520	39,520	39,520	39,520	39,520	39,520	39,520	39,520	39,520	39,520	39,520
รวมตราสแตมป์ที่คงค้าง	397,020	423,020	423,020	423,020	423,020	423,020	423,020	423,020	423,020	423,020	423,020	423,020	423,020	423,020	423,020	423,020	423,020	423,020	423,020	423,020	423,020

จำนวนการซื้อตราสแตมป์ตามระยะเวลา	จำนวนตราสแตมป์/ปี		USC	ราคา		289	292	295	298	301	304	307	310	313	316	319	322	325	328	331	334
	ปีแรก/ปี	ปี		ปีแรก/ปี	ปี																
จำนวน	0	1	163,983	163,983	163,983	163,983	163,983	163,983	163,983	163,983	163,983	163,983	163,983	163,983	163,983	163,983	163,983	163,983	163,983	163,983	163,983
จำนวนการซื้อตราสแตมป์ตามระยะเวลา	5	6	19	20	21	22	23	24	25	26	27	28	29	30	31	32	33	34	35	36	37
1. จำนวนตราสแตมป์	32,500	39,000	123,500	130,000	136,500	143,000	149,500	156,000	162,500	169,000	175,500	182,000	188,500	195,000	201,500	208,000	214,500	221,000	227,500	234,000	240,500
2. มูลค่าตราสแตมป์	123,500	130,000	123,500	130,000	136,500	143,000	149,500	156,000	162,500	169,000	175,500	182,000	188,500	195,000	201,500	208,000	214,500	221,000	227,500	234,000	240,500
3. มูลค่าตราสแตมป์ที่ขาย	19,500	19,500	19,500	19,500	19,500	19,500	19,500	19,500	19,500	19,500	19,500	19,500	19,500	19,500	19,500	19,500	19,500	19,500	19,500	19,500	19,500
4. มูลค่าตราสแตมป์ที่คงค้าง	58,500	65,000	58,500	65,000	65,000	65,000	65,000	65,000	65,000	65,000	65,000	65,000	65,000	65,000	65,000	65,000	65,000	65,000	65,000	65,000	65,000
รวมตราสแตมป์ที่คงค้าง	5,537	5,537	5,537	5,537	5,537	5,537	5,537	5,537	5,537	5,537	5,537	5,537	5,537	5,537	5,537	5,537	5,537	5,537	5,537	5,537	5,537
รวมตราสแตมป์ที่คงค้าง	233,037	259,037	259,037	259,037	259,037	259,037	259,037	259,037	259,037	259,037	259,037	259,037	259,037	259,037	259,037	259,037	259,037	259,037	259,037	259,037	259,037

เอกสารนี้เป็นเอกสารที่สงวนลิขสิทธิ์และใช้เพื่อการศึกษาเท่านั้น ไม่ควรนำข้อมูลไปใช้ประโยชน์ด้านการค้า  
 ไม่ควรกรณีใดๆ ทั้งสิ้น อีกทั้งห้ามมิให้ตัดแปลงเนื้อหา และต้องอ้างอิงถึงเจ้าของเอกสารทุกครั้งที่มีการนำไปใช้

337	340	343	346	349	352	355	358	361	364	367	370	373	376	379	382	385	388	391	394	397	400	403
236,097	238,198	240,300	242,402	244,504	246,605	248,707	250,809	252,911	255,012	257,114	259,216	261,318	263,419	265,521	267,623	269,725	271,826	273,928	276,030	278,132	280,233	282,335
16	17	18	19	20	21	22	23	24	25	26	27	28	29	30	31	32	33	34	35	36	37	38
6	6	6	6	7	7	7	7	7	7	7	7	7	7	7	7	7	7	7	7	7	7	7
33	34	34	34	34	35	35	35	36	36	36	37	37	37	37	38	38	38	39	39	39	39	40
16	16	16	16	16	16	16	17	17	17	17	17	17	17	18	18	18	18	18	18	18	19	19
11	11	11	11	11	11	12	12	12	12	12	12	12	12	12	12	12	13	13	13	13	13	13
39,000	39,000	39,000	39,000	45,500	45,500	45,500	45,500	45,500	45,500	45,500	45,500	45,500	45,500	45,500	45,500	45,500	45,500	45,500	45,500	45,500	45,500	45,500
214,500	221,000	221,000	221,000	221,000	227,500	227,500	227,500	234,000	234,000	234,000	240,500	240,500	240,500	240,500	247,000	247,000	247,000	253,500	253,500	253,500	253,500	253,500
104,000	104,000	104,000	104,000	104,000	104,000	104,000	104,000	110,500	110,500	110,500	110,500	110,500	110,500	117,000	117,000	117,000	117,000	117,000	117,000	117,000	117,000	117,000
71,500	71,500	71,500	71,500	71,500	71,500	71,500	78,000	78,000	78,000	78,000	78,000	78,000	78,000	78,000	78,000	78,000	78,000	84,500	84,500	84,500	84,500	84,500
39,520	39,520	39,520	39,520	39,520	39,520	39,520	39,520	39,520	39,520	39,520	39,520	39,520	39,520	39,520	39,520	39,520	39,520	39,520	39,520	39,520	39,520	39,520
488,520	475,020	475,020	475,020	488,020	488,020	494,520	501,020	507,520	507,520	507,520	514,020	514,020	514,020	520,520	527,020	527,020	533,520	540,020	540,020	540,020	540,020	553,020

183,483	189,983	183,483	183,483	183,483	189,983	189,983	189,983	189,983	189,983	189,983	189,983	189,983	189,983	189,983	189,983	189,983	189,983	189,983	189,983	189,983	189,983	189,983
-1,674,226	-1,500,556	-1,333,662	-1,167,999	-1,002,362	-832,122	-662,720	-494,180	-320,731	-148,144	23,584	194,457	364,490	533,658	707,582	886,143	1,058,321	1,229,643	1,405,571	1,580,624	1,754,807	1,922,744	2,100,546
16	17	18	19	20	21	22	23	24	25	26	27	28	29	30	31	32	33	34	35	36	37	38
6	6	6	6	7	7	7	7	7	7	7	7	7	7	7	7	7	7	7	7	7	7	7
23	23	24	24	24	24	24	25	25	25	25	26	26	26	26	27	27	27	27	27	27	28	28
3	3	3	3	3	3	3	3	3	3	3	3	3	3	3	3	3	3	3	3	3	3	3
11	11	11	11	11	11	12	12	12	12	12	12	12	12	12	12	12	13	13	13	13	13	13
39,000	39,000	39,000	39,000	45,500	45,500	45,500	45,500	45,500	45,500	45,500	45,500	45,500	45,500	45,500	45,500	45,500	45,500	45,500	45,500	45,500	45,500	45,500
149,500	149,500	156,000	156,000	156,000	156,000	156,000	162,500	162,500	162,500	162,500	169,000	169,000	169,000	169,000	175,500	175,500	175,500	175,500	175,500	175,500	175,500	175,500
19,500	19,500	19,500	19,500	19,500	19,500	19,500	19,500	19,500	19,500	19,500	19,500	19,500	19,500	19,500	19,500	19,500	19,500	19,500	19,500	19,500	19,500	19,500
71,500	71,500	71,500	71,500	71,500	71,500	71,500	78,000	78,000	78,000	78,000	78,000	78,000	78,000	78,000	78,000	78,000	78,000	84,500	84,500	84,500	84,500	84,500
5,537	5,537	5,537	5,537	5,537	5,537	5,537	5,537	5,537	5,537	5,537	5,537	5,537	5,537	5,537	5,537	5,537	5,537	5,537	5,537	5,537	5,537	5,537
285,037	285,037	291,537	291,537	298,037	298,037	304,537	311,037	311,037	311,037	311,037	317,537	317,537	317,537	317,537	324,037	324,037	330,537	330,537	330,537	330,537	337,037	337,037

เอกสารนี้เป็นเอกสารที่สงวนลิขสิทธิ์สำหรับการใช้งานเพื่อการศึกษาเท่านั้น ไม่อนุญาตให้นำไปใช้ประโยชน์ด้านการค้า  
 ไม่ว่ากรณีใดๆ ทั้งสิ้น อีกทั้งยัง

284,437	286,539	288,640	290,742	292,844	294,946	297,047	299,149	301,251	303,353	305,454	307,555	309,658	311,760	313,861	315,963	318,065	320,167	322,268	324,370	326,472	328,574	60
39	40	41	42	43	44	45	46	47	48	49	50	51	52	53	54	55	56	57	58	59	60	60
52,000	52,000	52,000	52,000	52,000	52,000	52,000	52,000	52,000	52,000	52,000	52,000	52,000	52,000	52,000	52,000	52,000	52,000	52,000	52,000	52,000	52,000	52,000
260,000	266,500	273,000	279,500	286,000	292,500	299,000	305,500	312,000	318,500	325,000	331,500	338,000	344,500	351,000	357,500	364,000	370,500	377,000	383,500	390,000	396,500	403,000
123,500	123,500	130,000	130,000	130,000	130,000	130,000	130,000	130,000	130,000	130,000	130,000	130,000	130,000	130,000	130,000	130,000	130,000	130,000	130,000	130,000	130,000	130,000
84,500	84,500	84,500	84,500	84,500	84,500	84,500	84,500	84,500	84,500	84,500	84,500	84,500	84,500	84,500	84,500	84,500	84,500	84,500	84,500	84,500	84,500	84,500
39,520	39,520	39,520	39,520	39,520	39,520	39,520	39,520	39,520	39,520	39,520	39,520	39,520	39,520	39,520	39,520	39,520	39,520	39,520	39,520	39,520	39,520	39,520
599,520	599,520	566,020	566,020	572,520	572,520	589,520	589,520	585,520	592,020	592,020	592,020	598,520	605,020	605,020	611,520	618,020	618,020	618,020	624,520	631,020	631,020	637,520

215,983	215,983	222,483	215,983	215,983	215,983	215,983	228,983	228,983	228,983	228,983	228,983	228,983	228,983	228,983	228,983	228,983	228,983	228,983	228,983	235,483	235,483	235,483	241,983	241,983	239,066
2,277,469	2,453,508	2,633,943	2,808,236	2,981,661	3,154,223	3,326,262	3,517,395	3,692,511	3,871,846	4,045,223	4,217,739	4,394,410	4,570,203	4,745,122	4,919,170	5,097,268	5,274,480	5,445,943	5,621,396	5,795,976	5,974,483	6,152,996	6,331,509	6,510,022	6,688,535
39	40	41	42	43	44	45	46	47	48	49	50	51	52	53	54	55	56	57	58	59	60	60	60	60	
52,000	52,000	52,000	52,000	52,000	52,000	52,000	52,000	52,000	52,000	52,000	52,000	52,000	52,000	52,000	52,000	52,000	52,000	52,000	52,000	52,000	52,000	52,000	52,000	52,000	52,000
182,000	182,000	182,000	188,500	188,500	188,500	188,500	188,500	188,500	188,500	188,500	188,500	188,500	188,500	188,500	188,500	188,500	188,500	188,500	188,500	188,500	188,500	188,500	188,500	188,500	188,500
19,500	19,500	19,500	19,500	19,500	19,500	19,500	19,500	19,500	19,500	19,500	19,500	19,500	19,500	19,500	19,500	19,500	19,500	19,500	19,500	19,500	19,500	19,500	19,500	19,500	19,500
84,500	84,500	84,500	84,500	84,500	84,500	84,500	84,500	84,500	84,500	84,500	84,500	84,500	84,500	84,500	84,500	84,500	84,500	84,500	84,500	84,500	84,500	84,500	84,500	84,500	84,500
5,537	5,537	5,537	5,537	5,537	5,537	5,537	5,537	5,537	5,537	5,537	5,537	5,537	5,537	5,537	5,537	5,537	5,537	5,537	5,537	5,537	5,537	5,537	5,537	5,537	5,537
343,537	343,537	343,537	350,537	350,537	350,537	356,537	356,537	356,537	363,037	363,037	363,037	369,537	376,037	376,037	382,537	382,537	382,537	382,537	382,537	382,537	382,537	382,537	382,537	382,537	382,537

215,983	215,983	222,483	215,983	215,983	215,983	228,983	228,983	228,983	228,983	228,983	228,983	228,983	228,983	228,983	228,983	228,983	228,983	228,983	228,983	235,483	235,483	235,483	241,983	241,983	239,066
2,277,469	2,453,508	2,633,943	2,808,236	2,981,661	3,154,223	3,326,262	3,517,395	3,692,511	3,871,846	4,045,223	4,217,739	4,394,410	4,570,203	4,745,122	4,919,170	5,097,268	5,274,480	5,445,943	5,621,396	5,795,976	5,974,483	6,152,996	6,331,509	6,510,022	6,688,535
39	40	41	42	43	44	45	46	47	48	49	50	51	52	53	54	55	56	57	58	59	60	60	60	60	
52,000	52,000	52,000	52,000	52,000	52,000	52,000	52,000	52,000	52,000	52,000	52,000	52,000	52,000	52,000	52,000	52,000	52,000	52,000	52,000	52,000	52,000	52,000	52,000	52,000	52,000
182,000	182,000	182,000	188,500	188,500	188,500	188,500	188,500	188,500	188,500	188,500	188,500	188,500	188,500	188,500	188,500	188,500	188,500	188,500	188,500	188,500	188,500	188,500	188,500	188,500	188,500
19,500	19,500	19,500	19,500	19,500	19,500	19,500	19,500	19,500	19,500	19,500	19,500	19,500	19,500	19,500	19,500	19,500	19,500	19,500	19,500	19,500	19,500	19,500	19,500	19,500	19,500
84,500	84,500	84,500	84,500	84,500	84,500	84,500	84,500	84,500	84,500	84,500	84,500	84,500	84,500	84,500	84,500	84,500	84,500	84,500	84,500	84,500	84,500	84,500	84,500	84,500	84,500
5,537	5,537	5,537	5,537	5,537	5,537	5,537	5,537	5,537	5,537	5,537	5,537	5,537	5,537	5,537	5,537	5,537	5,537	5,537	5,537	5,537	5,537	5,537	5,537	5,537	5,537
343,537	343,537	343,537	350,537	350,537	350,537	356,537	356,537	356,537	363,037	363,037	363,037	369,537	376,037	376,037	382,537	382,537	382,537	382,537	382,537	382,537	382,537	382,537	382,537	382,537	382,537

เอกสารนี้เป็นเอกสารที่สงวนไว้สำหรับการใช้งานเพื่อการศึกษาเท่านั้น ไม่นับผูกพันนำไปใช้ประโยชน์ด้านการค้า  
 ไม่ว่าจะกรณีใดๆ ทั้งสิ้น อีกทั้งห้ามมิให้ตัดแปลงเนื้อหา และต้องอ้างอิงถึงเจ้าของเอกสารทุกครั้งที่มีการนำไปใช้

ตารางที่ 10 การวิเคราะห์สถานการณ์ต่างๆ ที่อาจเกิดขึ้นได้บนความเป็นจริง (สถานการณ์ที่ 9)

- เงินลงทุนในการชำระหนี้ตามใบค่างานเป็นเงินลงทุน 4,443,410 บาท  
 - อัตราการเจริญเติบโตของรายได้ของรายสะดวกคือ 20% เป็น 1584 USC /m-hr  
 - ความเร็วในการผลิตคือ 10% เป็น 6 สาขาต่อเดือน

เงินลงทุนทั้งหมด	4,443,410 บาท
ระยะเวลาคืนทุน (PB)	23 เดือน
มูลค่าปัจจุบันสุทธิ (NPV)	7,558,215 บาท

หรือ 1.92 ปี

จำนวนเงิน	จำนวนสาขา/ปี	สาขา	USC	202	203	204	205	206	207	208	209	210	211	212	213	214	215	216	217	218	219	220
จำนวนเงิน																						
1. ผลิตจากผลิตภัณฑ์	5	6	6	6	6	6	6	6	6	6	6	6	6	6	6	6	6	6	6	6	6	6
2. ผลิตจากผลิตภัณฑ์	28	29	29	29	29	29	29	29	29	29	29	29	29	29	29	29	29	29	29	29	29	29
3. ผลิตจากผลิตภัณฑ์	13	14	14	14	14	14	14	14	14	14	14	14	14	14	14	14	14	14	14	14	14	14
4. ผลิตจากผลิตภัณฑ์	9	10	10	10	10	10	10	10	10	10	10	10	10	10	10	10	10	10	10	10	10	10
รวม	55	60	61	61	61	61	61	61	61	61	61	61	61	61	61	61	61	61	61	61	61	61
จำนวนเงิน																						
1. ผลิตจากผลิตภัณฑ์	32,500	39,000	39,000	39,000	39,000	39,000	39,000	39,000	39,000	39,000	39,000	39,000	39,000	39,000	39,000	39,000	39,000	39,000	39,000	39,000	39,000	39,000
2. ผลิตจากผลิตภัณฑ์	182,000	188,500	188,500	188,500	188,500	188,500	188,500	188,500	188,500	188,500	188,500	188,500	188,500	188,500	188,500	188,500	188,500	188,500	188,500	188,500	188,500	188,500
3. ผลิตจากผลิตภัณฑ์	84,500	91,000	91,000	91,000	91,000	91,000	91,000	91,000	91,000	91,000	91,000	91,000	91,000	91,000	91,000	91,000	91,000	91,000	91,000	91,000	91,000	91,000
4. ผลิตจากผลิตภัณฑ์	58,500	65,000	65,000	65,000	65,000	65,000	65,000	65,000	65,000	65,000	65,000	65,000	65,000	65,000	65,000	65,000	65,000	65,000	65,000	65,000	65,000	65,000
รวม	397,020	423,020	423,020	423,020	423,020	423,020	423,020	423,020	423,020	423,020	423,020	423,020	423,020	423,020	423,020	423,020	423,020	423,020	423,020	423,020	423,020	423,020

จำนวนเงิน	จำนวนสาขา/ปี	สาขา	USC	202	203	204	205	206	207	208	209	210	211	212	213	214	215	216	217	218	219	220
จำนวนเงิน																						
1. ผลิตจากผลิตภัณฑ์	5	6	6	6	6	6	6	6	6	6	6	6	6	6	6	6	6	6	6	6	6	
2. ผลิตจากผลิตภัณฑ์	15	17	17	17	17	17	17	17	17	17	17	17	17	17	17	17	17	17	17	17	17	
3. ผลิตจากผลิตภัณฑ์	2	3	3	3	3	3	3	3	3	3	3	3	3	3	3	3	3	3	3	3	3	
4. ผลิตจากผลิตภัณฑ์	9	10	10	10	10	10	10	10	10	10	10	10	10	10	10	10	10	10	10	10	10	
รวม	31	36	36	36	36	36	36	36	36	36	36	36	36	36	36	36	36	36	36	36	36	
จำนวนเงิน																						
1. ผลิตจากผลิตภัณฑ์	32,500	39,000	39,000	39,000	39,000	39,000	39,000	39,000	39,000	39,000	39,000	39,000	39,000	39,000	39,000	39,000	39,000	39,000	39,000	39,000	39,000	
2. ผลิตจากผลิตภัณฑ์	97,500	110,500	110,500	110,500	110,500	110,500	110,500	110,500	110,500	110,500	110,500	110,500	110,500	110,500	110,500	110,500	110,500	110,500	110,500	110,500	110,500	
3. ผลิตจากผลิตภัณฑ์	13,000	19,500	19,500	19,500	19,500	19,500	19,500	19,500	19,500	19,500	19,500	19,500	19,500	19,500	19,500	19,500	19,500	19,500	19,500	19,500	19,500	
4. ผลิตจากผลิตภัณฑ์	58,500	65,000	65,000	65,000	65,000	65,000	65,000	65,000	65,000	65,000	65,000	65,000	65,000	65,000	65,000	65,000	65,000	65,000	65,000	65,000	65,000	
รวม	207,037	239,537	239,537	239,537	239,537	239,537	239,537	239,537	239,537	239,537	239,537	239,537	239,537	239,537	239,537	239,537	239,537	239,537	239,537	239,537	239,537	

เอกสารนี้เป็นเอกสารที่สงวนไว้สำหรับการใช้งานเพื่อการศึกษาเท่านั้น มิใช่ใช้ประโยชน์ด้านการค้า  
 ไม่ว่าจะกรณีใดๆ ทั้งสิ้น อีกทั้งห้ามมิให้ตัดแปลงเนื้อหา และต้องอ้างอิงถึงเจ้าของเอกสารทุกครั้งที่มีการนำไปใช้

337	340	343	346	349	352	355	358	361	364	367	370	373	376	379	382	385	388	391	394	397	400	403
236,037	238,198	240,300	242,402	244,504	246,605	248,707	250,809	252,911	255,012	257,114	259,216	261,318	263,419	265,521	267,623	269,725	271,826	273,928	276,030	278,132	280,233	282,335
16	17	18	19	20	21	22	23	24	25	26	27	28	29	30	31	32	33	34	35	36	37	38
6	6	6	6	7	7	7	7	7	7	7	7	7	7	7	7	7	7	7	7	7	7	7
33	34	34	34	34	35	35	35	36	36	36	37	37	37	37	38	38	38	39	39	39	39	40
16	16	16	16	16	16	16	17	17	17	17	17	17	17	18	18	18	18	18	18	18	18	19
11	11	11	11	11	11	12	12	12	12	12	12	12	12	12	12	12	13	13	13	13	13	13
39,000	39,000	39,000	39,000	45,500	45,500	45,500	45,500	45,500	45,500	45,500	45,500	45,500	45,500	45,500	45,500	45,500	45,500	45,500	45,500	45,500	45,500	45,500
214,500	221,000	221,000	221,000	221,000	227,500	227,500	227,500	234,000	234,000	234,000	240,500	240,500	240,500	240,500	247,000	247,000	247,000	253,500	253,500	253,500	253,500	253,500
104,000	104,000	104,000	104,000	104,000	104,000	104,000	110,500	110,500	110,500	110,500	110,500	110,500	110,500	117,000	117,000	117,000	117,000	117,000	117,000	117,000	117,000	123,500
71,500	71,500	71,500	71,500	71,500	78,000	78,000	78,000	78,000	78,000	78,000	78,000	78,000	78,000	78,000	78,000	78,000	78,000	84,500	84,500	84,500	84,500	84,500
39,520	39,520	39,520	39,520	39,520	39,520	39,520	39,520	39,520	39,520	39,520	39,520	39,520	39,520	38,520	39,520	39,520	39,520	39,520	39,520	39,520	39,520	39,520
468,520	475,020	475,020	475,020	481,520	488,020	494,520	501,020	507,520	507,520	507,520	514,020	514,020	514,020	520,520	527,020	527,020	533,520	540,020	540,020	540,020	540,020	553,020
209,483	215,983	215,983	209,483	209,483	215,983	215,983	222,483	222,483	222,483	222,483	228,983	228,983	228,983	228,983	235,483	235,483	235,483	241,983	241,983	241,983	241,983	248,483
209,483	215,983	215,983	209,483	209,483	215,983	215,983	222,483	222,483	222,483	222,483	228,983	228,983	228,983	228,983	235,483	235,483	235,483	241,983	241,983	241,983	241,983	248,483
-1,270,595	-1,073,149	-876,693	-687,099	-498,447	-304,509	-112,334	85,049	287,188	482,613	677,065	876,202	1,074,349	1,271,510	1,473,288	1,674,003	1,873,750	2,072,502	2,275,225	2,477,937	2,679,142	2,873,999	3,078,528
16	17	18	19	20	21	22	23	24	25	26	27	28	29	30	31	32	33	34	35	36	37	38

เอกสารนี้เป็นเอกสารที่สงวนลิขสิทธิ์สำหรับการใช้งานเพื่อการศึกษาเท่านั้น ไม่อนุญาตให้นำไปใช้ประโยชน์ด้านการค้า  
 ไม่ว่าจะกรณีใดๆ ทั้งสิ้น อีกทั้งยังอาจมีผลกระทบต่อการดำเนินงานขององค์กรที่มีการนำไปใช้

284,437	286,539	288,640	290,742	292,844	294,946	297,047	299,149	301,251	303,353	305,454	307,556	309,658	311,760	313,861	315,963	318,065	320,167	322,268	324,370	326,472	328,574	330,676
39	40	41	42	43	44	45	46	47	48	49	50	51	52	53	54	55	56	57	58	59	60	61
8	8	8	8	8	8	8	8	8	8	8	8	8	8	8	8	8	8	8	8	8	8	8
40	40	41	41	41	41	41	41	42	42	42	42	42	42	42	42	42	42	42	42	42	42	42
19	19	19	19	19	19	19	19	20	20	20	20	20	20	20	20	20	20	20	20	20	20	20
13	13	13	13	14	14	14	14	14	14	14	14	14	14	14	14	14	14	14	14	14	14	14
52,000	52,000	52,000	52,000	52,000	52,000	52,000	52,000	52,000	52,000	52,000	52,000	52,000	52,000	52,000	52,000	52,000	52,000	52,000	52,000	52,000	52,000	52,000
260,000	266,500	273,000	279,500	286,000	292,500	299,000	305,500	312,000	318,500	325,000	331,500	338,000	344,500	351,000	357,500	364,000	370,500	377,000	383,500	390,000	396,500	403,000
123,500	123,500	123,500	123,500	123,500	123,500	123,500	123,500	123,500	123,500	123,500	123,500	123,500	123,500	123,500	123,500	123,500	123,500	123,500	123,500	123,500	123,500	123,500
84,500	84,500	84,500	84,500	84,500	84,500	84,500	84,500	84,500	84,500	84,500	84,500	84,500	84,500	84,500	84,500	84,500	84,500	84,500	84,500	84,500	84,500	84,500
39,520	39,520	39,520	39,520	39,520	39,520	39,520	39,520	39,520	39,520	39,520	39,520	39,520	39,520	39,520	39,520	39,520	39,520	39,520	39,520	39,520	39,520	39,520
559,520	559,520	559,520	559,520	559,520	559,520	559,520	559,520	559,520	559,520	559,520	559,520	559,520	559,520	559,520	559,520	559,520	559,520	559,520	559,520	559,520	559,520	559,520
248,483	248,483	254,983	254,983	248,483	248,483	248,483	248,483	254,983	254,983	254,983	254,983	254,983	254,983	254,983	254,983	254,983	254,983	254,983	254,983	254,983	254,983	254,983
248,483	248,483	254,983	254,983	248,483	248,483	248,483	248,483	254,983	254,983	254,983	254,983	254,983	254,983	254,983	254,983	254,983	254,983	254,983	254,983	254,983	254,983	254,983
3,282,070	3,484,599	3,691,392	3,897,156	4,098,678	4,295,206	4,503,082	4,709,924	4,915,737	5,125,616	5,324,320	5,527,036	5,723,783	5,929,517	6,134,227	6,337,919	6,540,597	6,742,657	6,942,934	7,147,445	7,350,939	7,558,215	7,765,358
39	40	41	42	43	44	45	46	47	48	49	50	51	52	53	54	55	56	57	58	59	60	
8	8	8	8	8	8	8	8	8	8	8	8	8	8	8	8	8	8	8	8	8	8	8
23	23	23	23	24	24	24	24	24	24	24	24	24	24	24	24	24	24	24	24	24	24	24
3	3	3	3	3	3	3	3	3	3	3	3	3	3	3	3	3	3	3	3	3	3	3
13	13	13	13	14	14	14	14	14	14	14	14	14	14	14	14	14	14	14	14	14	14	14
52,000	52,000	52,000	52,000	52,000	52,000	52,000	52,000	52,000	52,000	52,000	52,000	52,000	52,000	52,000	52,000	52,000	52,000	52,000	52,000	52,000	52,000	52,000
149,500	149,500	149,500	149,500	149,500	149,500	149,500	149,500	149,500	149,500	149,500	149,500	149,500	149,500	149,500	149,500	149,500	149,500	149,500	149,500	149,500	149,500	149,500
19,500	19,500	19,500	19,500	19,500	19,500	19,500	19,500	19,500	19,500	19,500	19,500	19,500	19,500	19,500	19,500	19,500	19,500	19,500	19,500	19,500	19,500	19,500
84,500	84,500	84,500	84,500	84,500	84,500	84,500	84,500	84,500	84,500	84,500	84,500	84,500	84,500	84,500	84,500	84,500	84,500	84,500	84,500	84,500	84,500	84,500
5,537	5,537	5,537	5,537	5,537	5,537	5,537	5,537	5,537	5,537	5,537	5,537	5,537	5,537	5,537	5,537	5,537	5,537	5,537	5,537	5,537	5,537	5,537
311,037	311,037	311,037	311,037	324,037	324,037	324,037	324,037	324,037	324,037	324,037	324,037	324,037	324,037	324,037	324,037	324,037	324,037	324,037	324,037	324,037	324,037	324,037
248,483	248,483	254,983	254,983	248,483	248,483	248,483	248,483	254,983	254,983	254,983	254,983	254,983	254,983	254,983	254,983	254,983	254,983	254,983	254,983	254,983	254,983	254,983
248,483	248,483	254,983	254,983	248,483	248,483	248,483	248,483	254,983	254,983	254,983	254,983	254,983	254,983	254,983	254,983	254,983	254,983	254,983	254,983	254,983	254,983	254,983
3,477,274	3,691,392	3,897,156	4,098,678	4,295,206	4,503,082	4,709,924	4,915,737	5,125,616	5,324,320	5,527,036	5,723,783	5,929,517	6,134,227	6,337,919	6,540,597	6,742,657	6,942,934	7,147,445	7,350,939	7,558,215	7,765,358	7,972,501
39	40	41	42	43	44	45	46	47	48	49	50	51	52	53	54	55	56	57	58	59	60	
8	8	8	8	8	8	8	8	8	8	8	8	8	8	8	8	8	8	8	8	8	8	8
23	23	23	23	24	24	24	24	24	24	24	24	24	24	24	24	24	24	24	24	24	24	24
3	3	3	3	3	3	3	3	3	3	3	3	3	3	3	3	3	3	3	3	3	3	3
13	13	13	13	14	14	14	14	14	14	14	14	14	14	14	14	14	14	14	14	14	14	14
52,000	52,000	52,000	52,000	52,000	52,000	52,000	52,000	52,000	52,000	52,000	52,000	52,000	52,000	52,000	52,000	52,000	52,000	52,000	52,000	52,000	52,000	52,000
149,500	149,500	149,500	149,500	149,500	149,500	149,500	149,500	149,500	149,500	149,500	149,500	149,500	149,500	149,500	149,500	149,500	149,500	149,500	149,500	149,500	149,500	149,500
19,500	19,500	19,500	19,500	19,500	19,500	19,500	19,500	19,500	19,500	19,500	19,500	19,500	19,500	19,500	19,500	19,500	19,500	19,500	19,500	19,500	19,500	19,500
84,500	84,500	84,500	84,500	84,500	84,500	84,500	84,500	84,500	84,500	84,500	84,500	84,500	84,500	84,500	84,500	84,500	84,500	84,500	84,500	84,500	84,500	84,500
5,537	5,537	5,537	5,537	5,537	5,537	5,537	5,537	5,537	5,537	5,537	5,537	5,537	5,537	5,537	5,537	5,537	5,537	5,537	5,537	5,537	5,537	5,537
311,037	311,037	311,037	311,037	324,037	324,037	324,037	324,037	324,037	324,037	324,037	324,037	324,037	324,037	324,037	324,037	324,037	324,037	324,037	324,037	324,037	324,037	324,037
248,483	248,483	254,983	254,983	248,483	248,483	248,483	248,483	254,983	254,983	254,983	254,983	254,983	254,983	254,983	254,983	254,983	254,983	254,983	254,983	254,983	254,983	254,983
248,483	248,483	254,983	254,983	248,483	248,483	248,483	248,483	254,983	254,983	254,983	254,983	254,983	254,983	254,983	254,983	254,983	254,983	254,983	254,983	254,983	254,983	254,983
3,477,274	3,691,392	3,897,156	4,098,678	4,295,206	4,503,082	4,709,924	4,915,737	5,125,616	5,324,320	5,527,036	5,723,783	5,929,517	6,134,227	6,337,919	6,540,597	6,742,657	6,942,934	7,147,445	7,350,939	7,558,215	7,765,358	7,972,501

เอกสารนี้เป็นเอกสารที่สงวนไว้สำหรับการใช้งานเพื่อการศึกษาเท่านั้น ไม่นับผูกขาดไปใช้ประโยชน์ด้านการค้า  
ไม่ว่ากรณีใดๆ ทั้งสิ้น อีกทั้งห้ามมิให้ตัดแปลงเนื้อหา และต้องอ้างอิงถึงเจ้าของเอกสารทุกครั้งที่มีการนำไปใช้

ตารางที่ 11 การวิเคราะห์สถานการณ์ต่างๆ ที่อาจเกิดขึ้นได้จนความเป็นจริง (สถานการณ์ที่ 10)

- เงินลงทุนในการชำระหนี้มูลค่า 5% เป็น 4,221,240 บาท  
 - อัตราการวางเงิน โดยอิงจากมูลค่าเงินคงค้างสาขาไปเปลี่ยนแปลง คือ 5 สาขาต่อเดือน  
 - ความเร็วในการชำระหนี้ของพนักงานไปเปลี่ยนแปลง คือ 1,440 USC /กท-hr

เงินลงทุนทั้งหมด	4,221,240 บาท
ระยะเวลาคืนทุน (PB)	24 เดือน
มูลค่าปัจจุบันสุทธิ (NPV)	6,716,159 บาท

หรือ 2.00 ปี

เดือนที่	จำนวนสาขา/วัน		สาขา	
	USC	บาท	USC	บาท
0	202,469	204,220	292	294
1	205,972	207,723	297	299
2	209,474	211,226	302	304
3	212,977	214,729	307	309
4	216,480	218,232	312	314
5	219,983	221,735	317	319
6	223,486	225,238	322	324
7	226,989	228,740	327	329
8	230,492	232,243	332	334
9	234,000	235,746	337	339
10	237,503	239,249	342	344
11	241,006	242,752	347	349
12	244,509	246,255	352	354
13	248,012	249,758	357	359
14	251,515	253,261	362	364
15	255,018	256,764	367	369

จำนวนเดือน	จำนวนสาขา/วัน		สาขา	
	USC	บาท	USC	บาท
1. ฟิลด์จากฟิลด์	5	39,000	39,000	39,000
2. ฟิลด์จากสาขา	28	188,500	188,500	188,500
3. ฟิลด์จากสาขาไปสาขา	13	91,000	91,000	91,000
4. ฟิลด์จากสาขาไปสาขา	9	65,000	65,000	65,000
รวม	55	399,000	399,000	399,000
1. ฟิลด์จากฟิลด์	5	39,000	39,000	39,000
2. ฟิลด์จากสาขา	28	188,500	188,500	188,500
3. ฟิลด์จากสาขาไปสาขา	13	91,000	91,000	91,000
4. ฟิลด์จากสาขาไปสาขา	9	65,000	65,000	65,000
รวม	55	399,000	399,000	399,000

จำนวนเดือน	จำนวนสาขา/วัน		สาขา	
	USC	บาท	USC	บาท
1. ฟิลด์จากฟิลด์	5	39,000	39,000	39,000
2. ฟิลด์จากสาขา	17	117,000	117,000	117,000
3. ฟิลด์จากสาขาไปสาขา	2	19,500	19,500	19,500
4. ฟิลด์จากสาขาไปสาขา	9	65,000	65,000	65,000
รวม	33	230,500	230,500	230,500
1. ฟิลด์จากฟิลด์	5	39,000	39,000	39,000
2. ฟิลด์จากสาขา	17	117,000	117,000	117,000
3. ฟิลด์จากสาขาไปสาขา	2	19,500	19,500	19,500
4. ฟิลด์จากสาขาไปสาขา	9	65,000	65,000	65,000
รวม	33	230,500	230,500	230,500

เอกสารนี้เป็นเอกสารที่สงวนลิขสิทธิ์ไว้เพื่อการศึกษาเท่านั้น ไม่อนุญาตให้นำไปใช้ประโยชน์ด้านการค้า  
 ไม่ว่ากรณีใดๆ ทั้งสิ้น อีกทั้งห้ามมิให้ตัดแปลงเนื้อหา และต้องอ้างอิงถึงเจ้าของเอกสารทุกครั้งที่มีการนำไปใช้

329	332	334	337	339	342	344	347	349	352	354	357	359	362	364	367	369	372	374	377	379	382	384
230,492	232,243	233,995	235,746	237,498	239,249	241,001	242,752	244,504	246,255	248,007	249,758	251,509	253,261	255,012	256,764	258,515	260,267	262,018	263,770	265,521	267,273	269,024
16	17	18	19	20	21	22	23	24	25	26	27	28	29	30	31	32	33	34	35	36	37	38
39,000	39,000	39,000	39,000	39,000	39,000	39,000	39,000	45,500	45,500	45,500	45,500	45,500	45,500	45,500	45,500	45,500	45,500	45,500	45,500	45,500	45,500	45,500
214,500	214,500	214,500	214,500	214,500	214,500	214,500	214,500	221,000	221,000	221,000	221,000	221,000	221,000	221,000	221,000	221,000	221,000	221,000	221,000	221,000	221,000	221,000
97,500	97,500	97,500	97,500	97,500	97,500	97,500	97,500	104,000	104,000	104,000	104,000	104,000	104,000	104,000	104,000	104,000	104,000	104,000	104,000	104,000	104,000	104,000
39,520	39,520	39,520	39,520	39,520	39,520	39,520	39,520	39,520	39,520	39,520	39,520	39,520	39,520	39,520	39,520	39,520	39,520	39,520	39,520	39,520	39,520	39,520
462,020	462,020	468,520	468,520	468,520	475,020	475,020	475,020	481,520	488,020	494,520	501,020	501,020	507,520	507,520	507,520	507,520	514,020	514,020	514,020	514,020	514,020	514,020
6	6	6	6	6	6	6	6	7	7	7	7	7	7	7	7	7	7	7	7	7	7	7
33	33	33	33	33	34	34	34	34	35	35	35	35	36	36	36	36	37	37	37	37	38	38
15	15	16	16	16	16	16	16	16	16	16	17	17	17	17	17	17	17	17	17	18	18	18
11	11	11	11	11	11	11	11	11	11	12	12	12	12	12	12	12	12	12	12	12	12	12
39,000	39,000	39,000	39,000	39,000	39,000	39,000	39,000	45,500	45,500	45,500	45,500	45,500	45,500	45,500	45,500	45,500	45,500	45,500	45,500	45,500	45,500	45,500
214,500	214,500	214,500	214,500	214,500	214,500	214,500	214,500	221,000	221,000	221,000	221,000	221,000	221,000	221,000	221,000	221,000	221,000	221,000	221,000	221,000	221,000	221,000
97,500	97,500	97,500	97,500	97,500	97,500	97,500	97,500	104,000	104,000	104,000	104,000	104,000	104,000	104,000	104,000	104,000	104,000	104,000	104,000	104,000	104,000	104,000
39,520	39,520	39,520	39,520	39,520	39,520	39,520	39,520	39,520	39,520	39,520	39,520	39,520	39,520	39,520	39,520	39,520	39,520	39,520	39,520	39,520	39,520	39,520
462,020	468,520	468,520	468,520	475,020	475,020	475,020	475,020	481,520	488,020	494,520	501,020	501,020	507,520	507,520	507,520	507,520	514,020	514,020	514,020	514,020	514,020	514,020
6	6	6	6	6	6	6	6	7	7	7	7	7	7	7	7	7	7	7	7	7	7	7
21	21	21	21	21	21	21	21	22	22	22	22	22	22	22	22	22	22	22	22	22	22	22
3	3	3	3	3	3	3	3	3	3	3	3	3	3	3	3	3	3	3	3	3	3	3
11	11	11	11	11	11	11	11	11	11	12	12	12	12	12	12	12	12	12	12	12	12	12
39,000	39,000	39,000	39,000	39,000	39,000	39,000	39,000	45,500	45,500	45,500	45,500	45,500	45,500	45,500	45,500	45,500	45,500	45,500	45,500	45,500	45,500	45,500
136,500	136,500	136,500	136,500	136,500	136,500	136,500	136,500	143,000	143,000	143,000	143,000	143,000	143,000	143,000	143,000	143,000	143,000	143,000	143,000	143,000	143,000	143,000
19,500	19,500	19,500	19,500	19,500	19,500	19,500	19,500	19,500	19,500	19,500	19,500	19,500	19,500	19,500	19,500	19,500	19,500	19,500	19,500	19,500	19,500	19,500
71,500	71,500	71,500	71,500	71,500	71,500	71,500	71,500	71,500	71,500	78,000	78,000	78,000	78,000	78,000	78,000	78,000	78,000	78,000	78,000	78,000	78,000	78,000
5,537	5,537	5,537	5,537	5,537	5,537	5,537	5,537	5,537	5,537	5,537	5,537	5,537	5,537	5,537	5,537	5,537	5,537	5,537	5,537	5,537	5,537	5,537
272,037	272,037	272,037	272,037	272,037	272,037	272,037	272,037	278,537	285,037	291,537	291,537	291,537	291,537	291,537	291,537	291,537	291,537	291,537	291,537	291,537	291,537	291,537
189,983	189,983	196,483	196,483	196,483	202,983	202,983	2,331,792	196,483	202,983	202,983	209,483	209,483	215,983	209,483	209,483	209,483	215,983	215,983	215,983	215,983	215,983	215,983
-1,259,943	-1,085,273	-906,554	-728,725	-551,781	-369,892	-188,908	-14,592	158,857	337,153	514,562	696,741	878,014	1,063,981	1,243,455	1,422,035	1,599,727	1,782,021	1,963,409	2,143,893	2,323,480	2,507,551	2,690,207
16	17	18	19	20	21	22	23	24	25	26	27	28	29	30	31	32	33	34	35	36	37	38

เอกสารนี้เป็นเอกสารที่สงวนลิขสิทธิ์สำหรับการใช้งานเพื่อการศึกษาเท่านั้น ไม่อนุญาตให้นำไปใช้ประโยชน์ด้านการค้า  
 ไม่ว่าจะกรณีใดๆ ทั้งสิ้น อีกทั้งยังขอสงวนสิทธิ์ในข้อมูลและเนื้อหาเอกสารที่มีการนำไปใช้

387	270/775	272,527	274,278	276,030	277,781	279,533	281,284	283,036	284,787	286,539	288,290	290,042	291,793	293,544	295,296	297,047	298,799	300,550	302,302	304,053	305,805	307,556
39	39	40	41	42	43	44	45	46	47	48	49	50	51	52	53	54	55	56	57	58	59	60
45,500	45,500	45,500	45,500	45,500	45,500	45,500	45,500	45,500	52,000	52,000	52,000	52,000	52,000	52,000	52,000	52,000	52,000	52,000	52,000	52,000	52,000	52,000
247,000	247,000	253,500	253,500	253,500	253,500	253,500	260,000	260,000	260,000	260,000	266,500	266,500	266,500	266,500	273,000	273,000	273,000	273,000	273,000	273,000	279,500	279,500
117,000	117,000	117,000	117,000	117,000	117,000	117,000	123,500	123,500	123,500	123,500	123,500	123,500	123,500	123,500	130,000	130,000	130,000	130,000	130,000	130,000	130,000	130,000
84,500	84,500	84,500	84,500	84,500	84,500	84,500	84,500	84,500	84,500	84,500	84,500	84,500	84,500	84,500	91,000	91,000	91,000	91,000	91,000	91,000	91,000	91,000
39,520	39,520	39,520	39,520	39,520	39,520	39,520	39,520	39,520	39,520	39,520	39,520	39,520	39,520	39,520	39,520	39,520	39,520	39,520	39,520	39,520	39,520	39,520
533,520	533,520	540,020	540,020	540,020	540,020	540,020	540,020	540,020	553,020	553,020	553,020	553,020	553,020	553,020	566,020	566,020	566,020	566,020	566,020	566,020	566,020	566,020
7	7	7	7	7	7	7	7	7	8	8	8	8	8	8	8	8	8	8	8	8	8	8
38	38	39	39	39	39	39	40	40	40	40	41	41	41	41	42	42	42	42	42	43	43	43
18	18	18	18	18	18	18	19	19	19	19	19	19	19	19	20	20	20	20	20	20	20	20
13	13	13	13	13	13	13	13	13	13	13	13	13	13	14	14	14	14	14	14	14	14	14
45,500	45,500	45,500	45,500	45,500	45,500	45,500	45,500	45,500	52,000	52,000	52,000	52,000	52,000	52,000	52,000	52,000	52,000	52,000	52,000	52,000	52,000	52,000
156,000	156,000	156,000	156,000	156,000	156,000	156,000	162,500	162,500	162,500	162,500	169,000	169,000	169,000	169,000	175,500	175,500	175,500	175,500	175,500	175,500	175,500	175,500
19,500	19,500	19,500	19,500	19,500	19,500	19,500	19,500	19,500	19,500	19,500	19,500	19,500	19,500	19,500	19,500	19,500	19,500	19,500	19,500	19,500	19,500	19,500
84,500	84,500	84,500	84,500	84,500	84,500	84,500	84,500	84,500	84,500	84,500	84,500	84,500	84,500	84,500	91,000	91,000	91,000	91,000	91,000	91,000	91,000	91,000
5,537	5,537	5,537	5,537	5,537	5,537	5,537	5,537	5,537	5,537	5,537	5,537	5,537	5,537	5,537	5,537	5,537	5,537	5,537	5,537	5,537	5,537	5,537
311,037	311,037	311,037	311,037	311,037	317,537	317,537	317,537	317,537	324,037	324,037	330,537	330,537	330,537	330,537	337,037	337,037	337,037	337,037	337,037	343,537	343,537	350,037
222,483	222,483	228,983	228,983	228,983	222,483	222,483	222,483	222,483	235,483	235,483	235,483	235,483	235,483	235,483	241,983	241,983	241,983	241,983	241,983	241,983	241,983	241,983
2,872,951	3,054,288	3,239,995	3,424,778	3,603,423	3,781,178	3,969,384	4,154,659	4,340,007	4,524,433	4,707,941	4,890,537	5,072,223	5,253,006	5,437,855	5,626,725	5,814,655	5,996,799	6,177,957	6,359,253	6,537,652	6,716,199	6,892,994
39	40	41	42	43	44	45	46	47	48	49	50	51	52	53	54	55	56	57	58	59	60	

เอกสารนี้เป็นเอกสารที่สงวนไว้สำหรับการใช้งานเพื่อการศึกษาค้นคว้าเท่านั้น ไม่อนุญาตให้นำไปใช้ประโยชน์ด้านการค้า  
 ไม่ว่าจะกรณีใดๆ ทั้งสิ้น อีกทั้งห้ามมิให้ตัดแปลงเนื้อหา และต้องอ้างอิงถึงเจ้าของเอกสารทุกครั้งที่มีการนำไปใช้

ตารางที่ ๑๒ การวิเคราะห์สถานการณ์ต่างๆ ที่อาจเกิดขึ้นได้ในความเป็นจริง (สถานการณ์ที่ 11)

- เงินลงทุนในการชำระหนี้มูลค่า 5% เป็น 4,221,240 บาท
- อัตราการจ่ายคืนโดยชำระดอกเบี้ยต่อสาขาไปเปลี่ยนแปลง คือ 5 สาขาต่อเดือน
- ความเร็วในการคืนเงินของพนักงานลดลง 10% เป็น 1.296 USC /km-hr

เงินลงทุนทั้งหมด	4,221,240 บาท
ระยะเวลาคืนทุน (PB)	26 เดือน
มูลค่าปัจจุบันสุทธิ (NPV)	5,891,274 บาท

หรือ 2.17 ๓

จำนวนรถ	จำนวนสาขา/วัน	สาขา	จำนวนรถคืน/วัน													
			0	1	2	3	4	5	6	7	8	9	10	11	12	13
รวมการคืนเงินตามกรณีจริง	289	292	294	297	299	302	304	307	309	312	314	317	319	322	324	327
จำนวนรถคืน	0	1	2	3	4	5	6	7	8	9	10	11	12	13	14	15
1. รถคืนจากลูกค้า	5	6	6	6	6	6	6	6	6	6	6	6	6	6	6	6
2. รถคืนจากลูกค้า	28	29	29	29	29	29	29	29	29	29	29	29	29	29	29	29
3. รถคืนจากลูกค้า	13	14	14	14	14	14	14	14	14	14	14	14	14	14	14	14
4. รถคืนจากลูกค้า	9	10	10	10	10	10	10	10	10	10	10	10	10	10	10	10
รวมการคืนเงิน	39,000	39,000	39,000	39,000	39,000	39,000	39,000	39,000	39,000	39,000	39,000	39,000	39,000	39,000	39,000	39,000
1. รถคืนจากลูกค้า	32,500	32,500	32,500	32,500	32,500	32,500	32,500	32,500	32,500	32,500	32,500	32,500	32,500	32,500	32,500	32,500
2. รถคืนจากลูกค้า	182,000	188,500	188,500	188,500	188,500	188,500	188,500	188,500	188,500	188,500	188,500	188,500	188,500	188,500	188,500	188,500
3. รถคืนจากลูกค้า	84,500	91,000	91,000	91,000	91,000	91,000	91,000	91,000	91,000	91,000	91,000	91,000	91,000	91,000	91,000	91,000
4. รถคืนจากลูกค้า	58,500	65,000	65,000	65,000	65,000	65,000	65,000	65,000	65,000	65,000	65,000	65,000	65,000	65,000	65,000	65,000
รวมการคืนเงิน	39,520	39,520	39,520	39,520	39,520	39,520	39,520	39,520	39,520	39,520	39,520	39,520	39,520	39,520	39,520	39,520
รวมการคืนเงิน	397,020	423,020	423,020	423,020	423,020	423,020	423,020	423,020	423,020	423,020	423,020	423,020	423,020	423,020	423,020	423,020

จำนวนรถ	จำนวนสาขา/วัน	สาขา	จำนวนรถคืน/วัน													
			0	1	2	3	4	5	6	7	8	9	10	11	12	13
รวมการคืนเงินตามกรณีจริง	289	292	294	297	299	302	304	307	309	312	314	317	319	322	324	327
จำนวนรถคืน	0	1	2	3	4	5	6	7	8	9	10	11	12	13	14	15
1. รถคืนจากลูกค้า	5	6	6	6	6	6	6	6	6	6	6	6	6	6	6	6
2. รถคืนจากลูกค้า	19	20	20	20	20	20	20	20	20	20	20	20	20	20	20	20
3. รถคืนจากลูกค้า	2	3	3	3	3	3	3	3	3	3	3	3	3	3	3	3
4. รถคืนจากลูกค้า	9	10	10	10	10	10	10	10	10	10	10	10	10	10	10	10
รวมการคืนเงิน	32,500	39,000	39,000	39,000	39,000	39,000	39,000	39,000	39,000	39,000	39,000	39,000	39,000	39,000	39,000	39,000
1. รถคืนจากลูกค้า	123,500	130,000	130,000	130,000	130,000	130,000	130,000	130,000	130,000	130,000	130,000	130,000	130,000	130,000	130,000	130,000
2. รถคืนจากลูกค้า	13,000	19,500	19,500	19,500	19,500	19,500	19,500	19,500	19,500	19,500	19,500	19,500	19,500	19,500	19,500	19,500
3. รถคืนจากลูกค้า	58,500	65,000	65,000	65,000	65,000	65,000	65,000	65,000	65,000	65,000	65,000	65,000	65,000	65,000	65,000	65,000
4. รถคืนจากลูกค้า	5,537	5,537	5,537	5,537	5,537	5,537	5,537	5,537	5,537	5,537	5,537	5,537	5,537	5,537	5,537	5,537
รวมการคืนเงิน	233,037	259,037	259,037	259,037	259,037	259,037	259,037	259,037	259,037	259,037	259,037	259,037	259,037	259,037	259,037	259,037
จำนวนรถคืน	163,983	163,983	163,983	163,983	163,983	163,983	163,983	163,983	163,983	163,983	163,983	163,983	163,983	163,983	163,983	163,983
Investment	Net Cash Flow	-4,221,240	163,983	163,983	163,983	157,483	163,983	163,983	163,983	163,983	163,983	170,483	170,483	170,483	170,483	170,483
Net Cash Flow	-4,221,240	-4,059,073	-3,895,718	-3,734,171	-3,572,799	-3,419,855	-3,260,707	-3,102,351	-2,944,282	-2,781,783	-2,619,595	-2,458,213	-2,297,635	-2,131,763	-1,966,717	-1,802,492
NPV	0	1	2	3	4	5	6	7	8	9	10	11	12	13	14	15

เอกสารนี้เป็นเอกสารที่สงวนลิขสิทธิ์การเขียนเพื่อการศึกษาเท่านั้น ไม่อนุญาตให้นำไปใช้ประโยชน์ด้านการค้า  
 ไม่ว่าจะกรณีใดๆ ทั้งสิ้น อีกทั้งห้ามมิให้ตัดแปลงเนื้อหา และต้องอ้างอิงถึงเจ้าของเอกสารทุกครั้งที่มีการนำไปใช้

329	330	331	332	333	334	335	336	337	338	339	340	341	342	343	344	345	346	347	348	349	350	351	352	353	354	355	356	357	358	359	360	361	362	363	364	365	366	367	368	369	370	371	372	373	374	375	376	377	378	379	380	381	382	383	384	385	386	387	388	389	390	391	392	393	394	395	396	397	398	399	400																																																																																																																																																																																																																																																																																																																																																																																																																																																																																																																																																																																																																																																																																																																																																																																																																																																															
230,492	232,243	233,995	235,746	237,498	239,249	241,001	242,752	244,504	246,255	248,007	249,758	251,509	253,261	255,012	256,764	258,515	260,267	262,018	263,770	265,521	267,272	269,024	270,775	272,527	274,278	276,029	277,781	279,532	281,283	283,034	284,786	286,537	288,288	290,039	291,791	293,542	295,293	297,044	298,795	300,546	302,297	304,048	305,799	307,550	309,301	311,052	312,803	314,554	316,305	318,056	319,807	321,558	323,309	325,060	326,811	328,562	330,313	332,064	333,815	335,566	337,317	339,068	340,819	342,570	344,321	346,072	347,823	349,574	351,325	353,076	354,827	356,578	358,329	360,080	361,831	363,582	365,333	367,084	368,835	370,586	372,337	374,088	375,839	377,590	379,341	381,092	382,843	384,594	386,345	388,096	389,847	391,598	393,349	395,100	396,851	398,602	400,353	402,104	403,855	405,606	407,357	409,108	410,859	412,610	414,361	416,112	417,863	419,614	421,365	423,116	424,867	426,618	428,369	430,120	431,871	433,622	435,373	437,124	438,875	440,626	442,377	444,128	445,879	447,630	449,381	451,132	452,883	454,634	456,385	458,136	459,887	461,638	463,389	465,140	466,891	468,642	470,393	472,144	473,895	475,646	477,397	479,148	480,899	482,650	484,401	486,152	487,903	489,654	491,405	493,156	494,907	496,658	498,409	500,160	501,911	503,662	505,413	507,164	508,915	510,666	512,417	514,168	515,919	517,670	519,421	521,172	522,923	524,674	526,425	528,176	529,927	531,678	533,429	535,180	536,931	538,682	540,433	542,184	543,935	545,686	547,437	549,188	550,939	552,690	554,441	556,192	557,943	559,694	561,445	563,196	564,947	566,698	568,449	570,200	571,951	573,702	575,453	577,204	578,955	580,706	582,457	584,208	585,959	587,710	589,461	591,212	592,963	594,714	596,465	598,216	599,967	601,718	603,469	605,220	606,971	608,722	610,473	612,224	613,975	615,726	617,477	619,228	620,979	622,730	624,481	626,232	627,983	629,734	631,485	633,236	634,987	636,738	638,489	640,240	641,991	643,742	645,493	647,244	648,995	650,746	652,497	654,248	655,999	657,750	659,501	661,252	663,003	664,754	666,505	668,256	670,007	671,758	673,509	675,260	677,011	678,762	680,513	682,264	684,015	685,766	687,517	689,268	691,019	692,770	694,521	696,272	698,023	699,774	701,525	703,276	705,027	706,778	708,529	710,280	712,031	713,782	715,533	717,284	719,035	720,786	722,537	724,288	726,039	727,790	729,541	731,292	733,043	734,794	736,545	738,296	740,047	741,798	743,549	745,300	747,051	748,802	750,553	752,304	754,055	755,806	757,557	759,308	761,059	762,810	764,561	766,312	768,063	769,814	771,565	773,316	775,067	776,818	778,569	780,320	782,071	783,822	785,573	787,324	789,075	790,826	792,577	794,328	796,079	797,830	799,581	801,332	803,083	804,834	806,585	808,336	810,087	811,838	813,589	815,340	817,091	818,842	820,593	822,344	824,095	825,846	827,597	829,348	831,099	832,850	834,601	836,352	838,103	839,854	841,605	843,356	845,107	846,858	848,609	850,360	852,111	853,862	855,613	857,364	859,115	860,866	862,617	864,368	866,119	867,870	869,621	871,372	873,123	874,874	876,625	878,376	880,127	881,878	883,629	885,380	887,131	888,882	890,633	892,384	894,135	895,886	897,637	899,388	901,139	902,890	904,641	906,392	908,143	909,894	911,645	913,396	915,147	916,898	918,649	920,400	922,151	923,902	925,653	927,404	929,155	930,906	932,657	934,408	936,159	937,910	939,661	941,412	943,163	944,914	946,665	948,416	950,167	951,918	953,669	955,420	957,171	958,922	960,673	962,424	964,175	965,926	967,677	969,428	971,179	972,930	974,681	976,432	978,183	979,934	981,685	983,436	985,187	986,938	988,689	990,440	992,191	993,942	995,693	997,444	999,195	1,000,946	1,002,697	1,004,448	1,006,199	1,007,950	1,009,701	1,011,452	1,013,203	1,014,954	1,016,705	1,018,456	1,020,207	1,021,958	1,023,709	1,025,460	1,027,211	1,028,962	1,030,713	1,032,464	1,034,215	1,035,966	1,037,717	1,039,468	1,041,219	1,042,970	1,044,721	1,046,472	1,048,223	1,049,974	1,051,725	1,053,476	1,055,227	1,056,978	1,058,729	1,060,480	1,062,231	1,063,982	1,065,733	1,067,484	1,069,235	1,070,986	1,072,737	1,074,488	1,076,239	1,077,990	1,079,741	1,081,492	1,083,243	1,084,994	1,086,745	1,088,496	1,090,247	1,091,998	1,093,749	1,095,500	1,097,251	1,099,002	1,099,953	1,101,704	1,103,455	1,105,206	1,106,957	1,108,708	1,110,459	1,112,210	1,113,961	1,115,712	1,117,463	1,119,214	1,120,965	1,122,716	1,124,467	1,126,218	1,127,969	1,129,720	1,131,471	1,133,222	1,134,973	1,136,724	1,138,475	1,140,226	1,141,977	1,143,728	1,145,479	1,147,230	1,148,981	1,150,732	1,152,483	1,154,234	1,155,985	1,157,736	1,159,487	1,161,238	1,162,989	1,164,740	1,166,491	1,168,242	1,169,993	1,171,744	1,173,495	1,175,246	1,176,997	1,178,748	1,180,499	1,182,250	1,184,001	1,185,752	1,187,503	1,189,254	1,191,005	1,192,756	1,194,507	1,196,258	1,198,009	1,199,760	1,201,511	1,203,262	1,205,013	1,206,764	1,208,515	1,210,266	1,212,017	1,213,768	1,215,519	1,217,270	1,219,021	1,220,772	1,222,523	1,224,274	1,226,025	1,227,776	1,229,527	1,231,278	1,233,029	1,234,780	1,236,531	1,238,282	1,240,033	1,241,784	1,243,535	1,245,286	1,247,037	1,248,788	1,250,539	1,252,290	1,254,041	1,255,792	1,257,543	1,259,294	1,261,045	1,262,796	1,264,547	1,266,298	1,268,049	1,269,800	1,271,551	1,273,302	1,275,053	1,276,804	1,278,555	1,280,306	1,282,057	1,283,808	1,285,559	1,287,310	1,289,061	1,290,812	1,292,563	1,294,314	1,296,065	1,297,816	1,299,567	1,301,318	1,303,069	1,304,820	1,306,571	1,308,322	1,310,073	1,311,824	1,313,575	1,315,326	1,317,077	1,318,828	1,320,579	1,322,330	1,324,081	1,325,832	1,327,583	1,329,334	1,331,085	1,332,836	1,334,587	1,336,338	1,338,089	1,339,840	1,341,591	1,343,342	1,345,093	1,346,844	1,348,595	1,350,346	1,352,097	1,353,848	1,355,599	1,357,350	1,359,101	1,360,852	1,362,603	1,364,354	1,366,105	1,367,856	1,369,607	1,371,358	1,373,109	1,374,860	1,376,611	1,378,362	1,380,113	1,381,864	1,383,615	1,385,366	1,387,117	1,388,868	1,390,619	1,392,370	1,394,121	1,395,872	1,397,623	1,399,374	1,401,125	1,402,876	1,404,627	1,406,378	1,408,129	1,409,880	1,411,631	1,413,382	1,415,133	1,416,884	1,418,635	1,420,386	1,422,137	1,423,888	1,425,639	1,427,390	1,429,141	1,430,892	1,432,643	1,434,394	1,436,145	1,437,896	1,439,647	1,441,398	1,443,149	1,444,900	1,446,651	1,448,402	1,450,153	1,451,904	1,453,655	1,455,406	1,457,157	1,458,908	1,460,659	1,462,410	1,464,161	1,465,912	1,467,663	1,469,414	1,471,165	1,472,916	1,474,667	1,476,418	1,478,169	1,479,920	1,481,671	1,483,422	1,485,173	1,486,924	1,488,675	1,490,426	1,492,177	1,493,928	1,495,679	1,497,430	1,499,181	1,500,932	1,502,683	1,504,434	1,506,185	1,507,936	1,509,687	1,511,438	1,513,189	1,514,940	1,516,691	1,518,442	1,520,193	1,521,944	1,523,695	1,525,446	1,527,197	1,528,948	1,530,699	1,532,450	1,534,201	1,535,952	1,537,703	1,539,454	1,541,205	1,542,956	1,544,707	1,546,458	1,548,209	1,549,960	1,551,711	1,553,462	1,555,213	1,556,964	1,558,715	1,560,466	1,562,217	1,563,968	1,565,719	1,567,470	1,569,221	1,570,972	1,572,723	1,574,474	1,576,225	1,577,976	1,579,727	1,581,478	1,583,229	1,584,980	1,586,731	1,588,482	1,590,233	1,591,984	1,593,735	1,595,486	1,597,237	1,598,988	1,600,739	1,602,490	1,604,241	1,605,992	1,607,743	1,609,494	1,611,245	1,612,996	1,614,747	1,616,498	1,618,249	1,619,999	1,621,750	1,623,501	1,625,252	1,627,003	1,628,754	1,630,505	1,632,256	1,634,007	1,635,758	1,637,509	1,639,260	1,641,011	1,642,762	1,644,513	1,646,264	1,648,015	1,649,766	1,651,517	1,653,268	1,655,019	1,656,770	1,658,521	1,660,272	1,662,023	1,663,774	1,665,525	1,667,276	1,669,027	1,670,778	1,672,529	1,674,280	1,676,031	1,677,782	1,679,533	1,681,284	1,683,035	1,684,786	1,686,537	1,688,288	1,690,039	1,691,790	1,693,541	1,695,292	1,697,043	1,698,794	1,700,545	1,702,296	1,704,047	1,705,798	1,707,549	1,709,300	1,711,051	1,712,802	1,714,553	1,716,304	1,718,055	1,719,806	1,721,557	1,723,308	1,725,059	1,726,810	1,728,561	1,730,312	1,732,063	1,733,814	1,735,565	1,737,316	1,739,067	1,740,818	1,742,569	1,744,320	1,746,071	1,747,822	1,749,573	1,751,324	1,753,075	1,754,826	1,756,577	1,758,328	1,760,079	1,761,830	1,763,581	1,765,332	1,767,083	1,768,834	1,770,585	1,772,336	1,774,087	1,775,838	1,777,589	1,779,340	1,781,091	1,782,842	1,784,593	1,786,344	1,788,095	1,789,846	1,791,597	1,793,348	1,795,099	1,796,850	1,798,601	1,800,352	1,802,103	1,803,854	1,805,605	1,807,356	1,809,107

387	389	392	394	397	399	402	404	407	409	412	414	417	419	422	424	427	429	432	434	437	439
270,775	272,527	274,278	276,030	277,781	279,533	281,284	283,036	284,787	286,539	288,290	290,042	291,793	293,544	295,296	297,047	298,799	300,550	302,302	304,053	305,805	307,556
39	40	41	42	43	44	45	46	47	48	49	50	51	52	53	54	55	56	57	58	59	60
7	7	7	7	7	7	7	7	8	8	8	8	8	8	8	8	8	8	8	8	8	8
38	38	39	39	39	39	40	40	40	40	41	41	41	41	42	42	42	42	42	42	43	43
18	18	18	18	18	18	19	19	19	19	19	19	19	19	19	20	20	20	20	20	20	20
13	13	13	13	13	13	13	13	13	13	13	13	13	14	14	14	14	14	14	14	14	14
45,500	45,500	45,500	45,500	45,500	45,500	45,500	45,500	52,000	52,000	52,000	52,000	52,000	52,000	52,000	52,000	52,000	52,000	52,000	52,000	52,000	52,000
247,000	247,000	253,500	253,500	253,500	253,500	260,000	260,000	260,000	260,000	266,500	266,500	266,500	266,500	273,000	273,000	273,000	273,000	273,000	273,000	279,500	279,500
117,000	117,000	117,000	117,000	117,000	117,000	123,500	123,500	123,500	123,500	123,500	123,500	123,500	123,500	130,000	130,000	130,000	130,000	130,000	130,000	130,000	130,000
84,500	84,500	84,500	84,500	84,500	84,500	84,500	84,500	84,500	84,500	84,500	84,500	84,500	84,500	91,000	91,000	91,000	91,000	91,000	91,000	91,000	91,000
39,520	39,520	39,520	39,520	39,520	39,520	39,520	39,520	39,520	39,520	39,520	39,520	39,520	39,520	39,520	39,520	39,520	39,520	39,520	39,520	39,520	39,520
533,520	533,520	540,020	540,020	540,020	540,020	540,020	540,020	553,020	553,020	556,020	556,020	556,020	556,020	566,020	566,020	566,020	566,020	566,020	566,020	566,020	566,020
45,500	45,500	45,500	45,500	45,500	45,500	45,500	45,500	52,000	52,000	52,000	52,000	52,000	52,000	52,000	52,000	52,000	52,000	52,000	52,000	52,000	52,000
175,500	175,500	175,500	175,500	175,500	175,500	182,000	182,000	182,000	182,000	182,000	182,000	182,000	182,000	188,500	188,500	188,500	188,500	188,500	188,500	188,500	188,500
19,500	19,500	19,500	19,500	19,500	19,500	19,500	19,500	19,500	19,500	19,500	19,500	19,500	19,500	19,500	19,500	19,500	19,500	19,500	19,500	19,500	19,500
84,500	84,500	84,500	84,500	84,500	84,500	84,500	84,500	84,500	84,500	84,500	84,500	84,500	84,500	91,000	91,000	91,000	91,000	91,000	91,000	91,000	91,000
5,537	5,537	5,537	5,537	5,537	5,537	5,537	5,537	5,537	5,537	5,537	5,537	5,537	5,537	5,537	5,537	5,537	5,537	5,537	5,537	5,537	5,537
330,537	330,537	330,537	330,537	330,537	330,537	337,037	337,037	343,537	343,537	343,537	343,537	343,537	343,537	350,037	350,037	350,037	350,037	350,037	350,037	350,037	350,037
202,983	202,983	209,483	209,483	209,483	209,483	215,983	215,983	215,983	215,983	222,483	222,483	222,483	222,483	222,483	228,983	228,983	228,983	228,983	228,983	228,983	228,983
2,340,331	2,505,775	2,675,667	2,844,714	3,012,920	3,180,289	3,351,993	3,522,843	3,692,842	3,861,996	4,035,374	4,207,889	4,374,530	4,540,243	4,710,296	4,884,344	5,057,526	5,229,847	5,396,443	5,562,210	5,727,152	5,891,274
39	40	41	42	43	44	45	46	47	48	49	50	51	52	53	54	55	56	57	58	59	60
7	7	7	7	7	7	7	7	8	8	8	8	8	8	8	8	8	8	8	8	8	8
27	27	27	27	27	27	28	28	28	28	28	28	29	29	29	29	29	29	29	30	30	30
3	3	3	3	3	3	3	3	3	3	3	3	3	3	3	3	3	3	3	3	3	3
13	13	13	13	13	13	13	13	13	13	13	13	13	14	14	14	14	14	14	14	14	14
45,500	45,500	45,500	45,500	45,500	45,500	45,500	45,500	52,000	52,000	52,000	52,000	52,000	52,000	52,000	52,000	52,000	52,000	52,000	52,000	52,000	52,000
175,500	175,500	175,500	175,500	175,500	175,500	182,000	182,000	182,000	182,000	182,000	182,000	182,000	182,000	188,500	188,500	188,500	188,500	188,500	188,500	188,500	188,500
19,500	19,500	19,500	19,500	19,500	19,500	19,500	19,500	19,500	19,500	19,500	19,500	19,500	19,500	19,500	19,500	19,500	19,500	19,500	19,500	19,500	19,500
84,500	84,500	84,500	84,500	84,500	84,500	84,500	84,500	84,500	84,500	84,500	84,500	84,500	84,500	91,000	91,000	91,000	91,000	91,000	91,000	91,000	91,000
5,537	5,537	5,537	5,537	5,537	5,537	5,537	5,537	5,537	5,537	5,537	5,537	5,537	5,537	5,537	5,537	5,537	5,537	5,537	5,537	5,537	5,537
330,537	330,537	330,537	330,537	330,537	330,537	337,037	337,037	343,537	343,537	343,537	343,537	343,537	343,537	350,037	350,037	350,037	350,037	350,037	350,037	350,037	350,037
202,983	202,983	209,483	209,483	209,483	209,483	215,983	215,983	215,983	215,983	222,483	222,483	222,483	222,483	222,483	228,983	228,983	228,983	228,983	228,983	228,983	228,983
2,892,274	2,892,274	2,892,274	2,892,274	2,892,274	2,892,274	2,892,274	2,892,274	2,892,274	2,892,274	2,892,274	2,892,274	2,892,274	2,892,274	2,892,274	2,892,274	2,892,274	2,892,274	2,892,274	2,892,274	2,892,274	2,892,274

เอกสารนี้เป็นเอกสารที่สงวนไว้สำหรับการใช้งานเพื่อการศึกษาเท่านั้น ไม่นำไปใช้ประโยชน์ด้านการค้า  
 ไม่ว่าจะกรณีใดๆ ทั้งสิ้น อีกทั้งห้ามมิให้ตัดแปลงเนื้อหา และต้องอ้างอิงถึงเจ้าของเอกสารทุกครั้งที่มีการนำไปใช้

ตารางที่ 13 การวิเคราะห์สถานการณ์ต่างๆ ที่อาจเกิดขึ้นได้ในความเป็นจริง (สถานการณ์ที่ 12)

- เงินลงทุนในการรวบรวมรายได้ลดลง 5% เป็น 4,221,240 บาท
- อัตราการเจริญเติบโตของรายได้ของร้านสะดวกซื้อแต่ละสาขาเปลี่ยนแปลง คือ 5 สาขาต่อเดือน
- ความเร็วในการตัดสินใจของพนักงานเพิ่มขึ้น 10% เป็น 1584 USC /km-hr

เงินลงทุนทั้งหมด	4,221,240 บาท
ระยะเวลาคืนทุน (P/B)	22 เดือน
มูลค่าปัจจุบันสุทธิ (NPV)	7,396,478 บาท

หรือ 1.83 ปี

จำนวนเดือน	จำนวนสาขาต่อปี/ปี		จำนวนสาขาต่อปี/ปี	
	USC	บาท	USC	บาท
รวมการตัดสินใจของพนักงาน	202,469	292	294	297
เดือนที่	0	1	2	3
1. หักค่าใช้จ่ายเริ่มต้น	5	6	6	6
2. หักต้นทุนค่าเช่า	28	29	29	29
3. มูลค่าที่เพิ่มขึ้นสุทธิในไตรมาส	13	14	14	14
4. ผลกำไรจากนอกปีไตรมาส	9	10	10	10
ค่าใช้จ่าย				
1. หักค่าใช้จ่ายเริ่มต้น	32,500	39,000	39,000	39,000
2. หักต้นทุนค่าเช่า	182,000	188,500	188,500	188,500
3. มูลค่าที่เพิ่มขึ้นสุทธิในไตรมาส	84,500	91,000	91,000	91,000
4. ผลกำไรจากนอกปีไตรมาส	58,500	65,000	65,000	65,000
รวมการตัดสินใจ	39,520	39,520	39,520	39,520
รวมค่าใช้จ่ายตลอดปี	397,020	423,020	423,020	423,020

จำนวนเดือน	จำนวนสาขาต่อปี/ปี		จำนวนสาขาต่อปี/ปี	
	USC	บาท	USC	บาท
รวมการตัดสินใจของพนักงาน	202,469	292	294	297
เดือนที่	0	1	2	3
1. หักค่าใช้จ่ายเริ่มต้น	5	6	6	6
2. หักต้นทุนค่าเช่า	15	17	17	17
3. มูลค่าที่เพิ่มขึ้นสุทธิในไตรมาส	2	3	3	3
4. ผลกำไรจากนอกปีไตรมาส	9	10	10	10
ค่าใช้จ่าย				
1. หักค่าใช้จ่ายเริ่มต้น	32,500	39,000	39,000	39,000
2. หักต้นทุนค่าเช่า	97,500	110,500	110,500	110,500
3. มูลค่าที่เพิ่มขึ้นสุทธิในไตรมาส	13,000	19,500	19,500	19,500
4. ผลกำไรจากนอกปีไตรมาส	58,500	65,000	65,000	65,000
รวมการตัดสินใจ	5,537	5,537	5,537	5,537
รวมค่าใช้จ่ายตลอดปี	207,037	239,537	239,537	239,537

เอกสารนี้เป็นเอกสารที่สงวนลิขสิทธิ์ไว้เพื่อการศึกษาเท่านั้น ไม่ใช่ว่าจะนำไปใช้ประโยชน์ด้านการค้า  
ไม่ว่ากรณีใดๆ ทั้งสิ้น อีกทั้งห้ามมิให้ตัดแปลงเนื้อหา และต้องอ้างอิงถึงเจ้าของเอกสารทุกครั้งที่มีการนำไปใช้

329	332	334	337	339	342	344	347	349	352	354	357	359	362	364	367	369	372	374	377	379	382	384
230,492	232,243	233,995	235,746	237,498	239,249	241,001	242,752	244,504	246,255	248,007	249,758	251,509	253,261	255,012	256,764	258,515	260,267	262,018	263,770	265,521	267,273	269,024
16	17	18	19	20	21	22	23	24	25	26	27	28	29	30	31	32	33	34	35	36	37	38
6	6	6	6	6	6	6	6	7	7	7	7	7	7	7	7	7	7	7	7	7	7	7
33	33	33	33	33	34	34	34	34	35	35	35	35	36	36	36	36	37	37	37	37	38	38
15	15	16	16	16	16	16	16	16	16	16	17	17	17	17	17	17	17	17	17	18	18	18
11	11	11	11	11	11	11	11	11	11	12	12	12	12	12	12	12	12	12	12	12	12	12
39,000	39,000	39,000	39,000	39,000	39,000	39,000	39,000	45,500	45,500	45,500	45,500	45,500	45,500	45,500	45,500	45,500	45,500	45,500	45,500	45,500	45,500	45,500
214,500	214,500	214,500	214,500	214,500	214,500	221,000	221,000	221,000	227,500	227,500	227,500	227,500	229,000	234,000	234,000	234,000	240,500	240,500	240,500	240,500	247,000	247,000
97,500	97,500	104,000	104,000	104,000	104,000	104,000	104,000	104,000	104,000	110,500	110,500	110,500	110,500	110,500	110,500	110,500	110,500	110,500	110,500	117,000	117,000	117,000
71,500	71,500	71,500	71,500	71,500	71,500	71,500	71,500	71,500	78,000	78,000	78,000	78,000	78,000	78,000	78,000	78,000	78,000	78,000	78,000	78,000	78,000	78,000
39,520	39,520	39,520	39,520	39,520	39,520	39,520	39,520	39,520	39,520	39,520	39,520	39,520	39,520	39,520	39,520	39,520	39,520	39,520	39,520	39,520	39,520	39,520
462,020	462,020	468,520	468,520	468,520	475,020	475,020	475,020	481,520	488,020	494,520	501,020	501,020	507,520	507,520	507,520	507,520	514,020	514,020	514,020	520,520	527,020	527,020
6	6	6	6	6	6	6	6	7	7	7	7	7	7	7	7	7	7	7	7	7	7	7
19	19	19	19	19	19	19	20	20	20	20	20	20	20	21	21	21	21	21	21	21	22	22
3	3	3	3	3	3	3	3	3	3	3	3	3	3	3	3	3	3	3	3	3	3	3
11	11	11	11	11	11	11	11	11	11	11	12	12	12	12	12	12	12	12	12	12	12	12
39,000	39,000	39,000	39,000	39,000	39,000	39,000	39,000	45,500	45,500	45,500	45,500	45,500	45,500	45,500	45,500	45,500	45,500	45,500	45,500	45,500	45,500	45,500
123,500	123,500	123,500	123,500	123,500	123,500	130,000	130,000	130,000	130,000	130,000	130,000	130,000	130,000	136,500	136,500	136,500	136,500	136,500	136,500	136,500	143,000	143,000
19,500	19,500	19,500	19,500	19,500	19,500	19,500	19,500	19,500	19,500	19,500	19,500	19,500	19,500	19,500	19,500	19,500	19,500	19,500	19,500	19,500	19,500	19,500
71,500	71,500	71,500	71,500	71,500	71,500	71,500	71,500	71,500	78,000	78,000	78,000	78,000	78,000	78,000	78,000	78,000	78,000	78,000	78,000	78,000	78,000	78,000
5,537	5,537	5,537	5,537	5,537	5,537	5,537	5,537	5,537	5,537	5,537	5,537	5,537	5,537	5,537	5,537	5,537	5,537	5,537	5,537	5,537	5,537	5,537
259,037	259,037	259,037	259,037	259,037	259,037	265,537	265,537	272,037	278,537	278,537	278,537	278,537	285,037	285,037	285,037	285,037	285,037	285,037	285,037	285,037	291,537	291,537
202,983	202,983	209,483	209,483	209,483	209,483	215,983	209,483	209,483	215,983	215,983	222,483	222,483	228,983	222,483	222,483	222,483	228,983	228,983	228,983	235,483	235,483	235,483
202,983	202,983	209,483	209,483	209,483	209,483	215,983	209,483	209,483	215,983	215,983	222,483	222,483	228,983	222,483	222,483	222,483	228,983	228,983	228,983	235,483	235,483	235,483
-1,078,819	-893,265	-702,723	-513,128	-324,476	-130,938	55,841	2,474,792	4,949,584	7,424,376	9,899,168	12,373,960	14,848,752	17,323,544	19,798,336	22,273,128	24,747,920	27,222,712	29,697,504	32,172,296	34,647,088	37,121,880	39,596,672
16	17	18	19	20	21	22	23	24	25	26	27	28	29	30	31	32	33	34	35	36	37	38

เอกสารนี้เป็นเอกสารที่สงวนไว้สำหรับการใช้งานเพื่อการศึกษาเท่านั้น ไม่อนุญาตให้นำไปใช้ประโยชน์ด้านการค้า  
 ไม่ว่าจะกรณีใดๆ ทั้งสิ้น อีกทั้งยังขอสงวนสิทธิ์ในเอกสารฉบับนี้

387	270,275	389	272,527	392	274,278	394	276,030	397	277,781	399	279,533	402	281,284	404	283,036	407	284,787	409	286,539	412	288,290	414	290,042	417	291,793	419	293,544	422	295,296	424	297,047	427	298,799	429	300,550	432	302,302	434	304,053	437	305,805	439	307,556	
39	39	40	40	41	41	42	42	43	43	44	44	45	45	46	46	47	47	48	48	49	49	50	50	51	51	52	52	53	53	54	54	55	55	56	56	57	57	58	58	59	59	60		
7	7	7	7	7	7	7	7	7	7	7	7	7	7	7	7	8	8	8	8	8	8	8	8	8	8	8	8	8	8	8	8	8	8	8	8	8	8	8	8	8	8	8	8	
38	38	38	38	39	39	39	39	39	39	39	39	39	39	39	39	40	40	40	40	40	41	41	41	41	41	41	41	41	41	41	41	41	41	41	41	41	41	41	41	41	41	41	41	
18	18	18	18	18	18	18	18	18	18	18	18	18	18	18	18	19	19	19	19	19	19	19	19	19	19	19	19	19	19	19	19	19	19	19	19	19	19	19	19	19	19	19	19	19
13	13	13	13	13	13	13	13	13	13	13	13	13	13	13	13	13	13	13	13	13	13	13	13	13	13	13	13	13	13	13	13	13	13	13	13	13	13	13	13	13	13	13	13	13
45,500	45,500	45,500	45,500	45,500	45,500	45,500	45,500	45,500	45,500	45,500	45,500	45,500	45,500	45,500	45,500	52,000	52,000	52,000	52,000	52,000	52,000	52,000	52,000	52,000	52,000	52,000	52,000	52,000	52,000	52,000	52,000	52,000	52,000	52,000	52,000	52,000	52,000	52,000	52,000	52,000	52,000	52,000	52,000	
247,000	247,000	247,000	247,000	253,500	253,500	253,500	253,500	253,500	253,500	253,500	253,500	253,500	253,500	253,500	253,500	260,000	260,000	260,000	260,000	260,000	260,000	260,000	260,000	260,000	260,000	260,000	260,000	260,000	260,000	260,000	260,000	260,000	260,000	260,000	260,000	260,000	260,000	260,000	260,000	260,000	260,000	260,000	260,000	
117,000	117,000	117,000	117,000	117,000	117,000	117,000	117,000	117,000	117,000	117,000	117,000	117,000	117,000	117,000	117,000	123,500	123,500	123,500	123,500	123,500	123,500	123,500	123,500	123,500	123,500	123,500	123,500	123,500	123,500	123,500	123,500	123,500	123,500	123,500	123,500	123,500	123,500	123,500	123,500	123,500	123,500	123,500	123,500	123,500
84,500	84,500	84,500	84,500	84,500	84,500	84,500	84,500	84,500	84,500	84,500	84,500	84,500	84,500	84,500	84,500	84,500	84,500	84,500	84,500	84,500	84,500	84,500	84,500	84,500	84,500	84,500	84,500	84,500	84,500	84,500	84,500	84,500	84,500	84,500	84,500	84,500	84,500	84,500	84,500	84,500	84,500	84,500	84,500	
39,520	39,520	39,520	39,520	39,520	39,520	39,520	39,520	39,520	39,520	39,520	39,520	39,520	39,520	39,520	39,520	39,520	39,520	39,520	39,520	39,520	39,520	39,520	39,520	39,520	39,520	39,520	39,520	39,520	39,520	39,520	39,520	39,520	39,520	39,520	39,520	39,520	39,520	39,520	39,520	39,520	39,520	39,520	39,520	39,520
533,520	533,520	533,520	533,520	540,020	540,020	540,020	540,020	540,020	540,020	540,020	540,020	540,020	540,020	540,020	540,020	553,020	553,020	553,020	553,020	553,020	553,020	553,020	553,020	553,020	553,020	553,020	553,020	553,020	553,020	553,020	553,020	553,020	553,020	553,020	553,020	553,020	553,020	553,020	553,020	553,020	553,020	553,020	553,020	553,020
235,483	235,483	241,983	241,983	241,983	241,983	241,983	241,983	241,983	241,983	241,983	241,983	241,983	241,983	241,983	241,983	248,483	248,483	248,483	248,483	248,483	248,483	248,483	248,483	248,483	248,483	248,483	248,483	248,483	248,483	248,483	248,483	248,483	248,483	248,483	248,483	248,483	248,483	248,483	248,483	248,483	248,483	248,483	248,483	248,483
235,483	235,483	241,983	241,983	241,983	241,983	241,983	241,983	241,983	241,983	241,983	241,983	241,983	241,983	241,983	241,983	248,483	248,483	248,483	248,483	248,483	248,483	248,483	248,483	248,483	248,483	248,483	248,483	248,483	248,483	248,483	248,483	248,483	248,483	248,483	248,483	248,483	248,483	248,483	248,483	248,483	248,483	248,483	248,483	248,483
3,311,560	3,503,493	3,699,743	3,895,017	4,089,319	4,277,461	4,475,002	4,671,560	4,867,141	5,061,748	5,254,983	5,450,168	5,649,885	5,849,885	6,035,428	6,234,179	6,431,941	6,628,720	6,824,519	7,019,344	7,208,581	7,396,478	7,583,983	7,771,774	7,959,983	8,148,583	8,337,774	8,526,583	8,715,983	8,905,428	9,094,983	9,284,583	9,474,179	9,663,983	9,853,983	10,044,179	10,234,583	10,424,983	10,615,428	10,805,983	11,000,000	11,190,583	11,381,774	11,573,583	
39	40	41	42	43	44	45	46	47	48	49	50	51	52	53	54	55	56	57	58	59	60	61	62	63	64	65	66	67	68	69	70	71	72	73	74	75	76	77	78	79	80	81	82	

เอกสารนี้เป็นเอกสารที่สงวนไว้สำหรับการใช้งานเพื่อการศึกษาเท่านั้น ไม่อนุญาตให้นำไปใช้ประโยชน์ด้านการค้า  
 ไม่ว่าจะกรณีใดๆ ทั้งสิ้น อีกทั้งห้ามมิให้ตัดแปลงเนื้อหา และต้องอ้างอิงถึงเจ้าของเอกสารทุกครั้งที่มีการนำไปใช้

ตารางที่ 14 การวิเคราะห์สถานการณ์ต่างๆ ที่อาจเกิดขึ้นได้บนความเป็นจริง (สถานการณ์ที่ 13)

- เงินลงทุนในการบริหารรวมมาไหลลดลง 5% เป็น 4,221,240 บาท  
 - อัตราการไหลเข้าโดยคงไว้ของระดับผลตอบแทนลดลง 20% เป็น 4 สาขาต่อเดือน  
 - ความเร็วในการตัดสินใจของหน่วยงานไม่เปลี่ยนแปลง คือ 1,440 USC/m-hr

เงินลงทุนทั้งหมด	4,221,240 บาท
ระยะเวลาคืนทุน (PB)	24 เดือน
มูลค่าปัจจุบันสุทธิ (NPV)	6,331,600 บาท

หรือ 2.00 ปี

จำนวนเดือน	จำนวนสาขาต่อวัน		USC	202,459	203,870	205,271	206,672	208,073	209,474	210,876	212,277	213,678	215,079	216,480	217,881	219,283	220,684	222,085	223,486	224,887	
	บาท	บาท																			
1. ผลิตสาขาใหม่	5	6	6																		
2. ผลิตสาขาต่อสาขา	28	29	29																		
3. ผลิตสาขาต่อสาขาใหม่ต่อสาขา	13	14	14																		
4. ผลิตสาขาต่อสาขาใหม่ต่อสาขาต่อสาขา	9	10	10																		
ค่าใช้จ่ย																					
1. ผลิตสาขาใหม่	บาท	บาท	บาท	บาท	บาท	บาท	บาท	บาท	บาท	บาท	บาท	บาท	บาท	บาท	บาท	บาท	บาท	บาท	บาท	บาท	บาท
2. ผลิตสาขาต่อสาขา	32,500	39,000	39,000	39,000	39,000	39,000	39,000	39,000	39,000	39,000	39,000	39,000	39,000	39,000	39,000	39,000	39,000	39,000	39,000	39,000	
3. ผลิตสาขาต่อสาขาใหม่ต่อสาขา	182,000	188,500	188,500	188,500	188,500	188,500	188,500	188,500	188,500	188,500	188,500	188,500	188,500	188,500	188,500	188,500	188,500	188,500	188,500	188,500	
4. ผลิตสาขาต่อสาขาใหม่ต่อสาขาต่อสาขา	84,500	91,000	91,000	91,000	91,000	91,000	91,000	91,000	91,000	91,000	91,000	91,000	91,000	91,000	91,000	91,000	91,000	91,000	91,000	91,000	
ค่าใช้จ่ยรวม	บาท	บาท	บาท	บาท	บาท	บาท	บาท	บาท	บาท	บาท	บาท	บาท	บาท	บาท	บาท	บาท	บาท	บาท	บาท	บาท	บาท
รวมค่าใช้จ่ย	บาท	บาท	บาท	บาท	บาท	บาท	บาท	บาท	บาท	บาท	บาท	บาท	บาท	บาท	บาท	บาท	บาท	บาท	บาท	บาท	บาท
รวมการตัดสินใจตามงบการเงิน	บาท	บาท	บาท	บาท	บาท	บาท	บาท	บาท	บาท	บาท	บาท	บาท	บาท	บาท	บาท	บาท	บาท	บาท	บาท	บาท	บาท
รวมการตัดสินใจตามงบการเงิน	บาท	บาท	บาท	บาท	บาท	บาท	บาท	บาท	บาท	บาท	บาท	บาท	บาท	บาท	บาท	บาท	บาท	บาท	บาท	บาท	บาท
รวมการตัดสินใจตามงบการเงิน	บาท	บาท	บาท	บาท	บาท	บาท	บาท	บาท	บาท	บาท	บาท	บาท	บาท	บาท	บาท	บาท	บาท	บาท	บาท	บาท	บาท

จำนวนเงินที่รับเข้า	จำนวนสาขาต่อวัน		USC	176,983	176,983	176,983	176,983	176,983	176,983	176,983	176,983	176,983	176,983	176,983	176,983	176,983	176,983	176,983	176,983	176,983	176,983
	บาท	บาท																			
1. ผลิตสาขาใหม่	บาท	บาท	บาท	บาท	บาท	บาท	บาท	บาท	บาท	บาท	บาท	บาท	บาท	บาท	บาท	บาท	บาท	บาท	บาท	บาท	บาท
2. ผลิตสาขาต่อสาขา	บาท	บาท	บาท	บาท	บาท	บาท	บาท	บาท	บาท	บาท	บาท	บาท	บาท	บาท	บาท	บาท	บาท	บาท	บาท	บาท	บาท
3. ผลิตสาขาต่อสาขาใหม่ต่อสาขา	บาท	บาท	บาท	บาท	บาท	บาท	บาท	บาท	บาท	บาท	บาท	บาท	บาท	บาท	บาท	บาท	บาท	บาท	บาท	บาท	บาท
4. ผลิตสาขาต่อสาขาใหม่ต่อสาขาต่อสาขา	บาท	บาท	บาท	บาท	บาท	บาท	บาท	บาท	บาท	บาท	บาท	บาท	บาท	บาท	บาท	บาท	บาท	บาท	บาท	บาท	บาท
ค่าใช้จ่ยรวม	บาท	บาท	บาท	บาท	บาท	บาท	บาท	บาท	บาท	บาท	บาท	บาท	บาท	บาท	บาท	บาท	บาท	บาท	บาท	บาท	บาท
1. ผลิตสาขาใหม่	บาท	บาท	บาท	บาท	บาท	บาท	บาท	บาท	บาท	บาท	บาท	บาท	บาท	บาท	บาท	บาท	บาท	บาท	บาท	บาท	บาท
2. ผลิตสาขาต่อสาขา	บาท	บาท	บาท	บาท	บาท	บาท	บาท	บาท	บาท	บาท	บาท	บาท	บาท	บาท	บาท	บาท	บาท	บาท	บาท	บาท	บาท
3. ผลิตสาขาต่อสาขาใหม่ต่อสาขา	บาท	บาท	บาท	บาท	บาท	บาท	บาท	บาท	บาท	บาท	บาท	บาท	บาท	บาท	บาท	บาท	บาท	บาท	บาท	บาท	บาท
4. ผลิตสาขาต่อสาขาใหม่ต่อสาขาต่อสาขา	บาท	บาท	บาท	บาท	บาท	บาท	บาท	บาท	บาท	บาท	บาท	บาท	บาท	บาท	บาท	บาท	บาท	บาท	บาท	บาท	บาท
ค่าใช้จ่ยรวม	บาท	บาท	บาท	บาท	บาท	บาท	บาท	บาท	บาท	บาท	บาท	บาท	บาท	บาท	บาท	บาท	บาท	บาท	บาท	บาท	บาท
รวมการตัดสินใจตามงบการเงิน	บาท	บาท	บาท	บาท	บาท	บาท	บาท	บาท	บาท	บาท	บาท	บาท	บาท	บาท	บาท	บาท	บาท	บาท	บาท	บาท	บาท
รวมการตัดสินใจตามงบการเงิน	บาท	บาท	บาท	บาท	บาท	บาท	บาท	บาท	บาท	บาท	บาท	บาท	บาท	บาท	บาท	บาท	บาท	บาท	บาท	บาท	บาท
รวมการตัดสินใจตามงบการเงิน	บาท	บาท	บาท	บาท	บาท	บาท	บาท	บาท	บาท	บาท	บาท	บาท	บาท	บาท	บาท	บาท	บาท	บาท	บาท	บาท	บาท

เอกสารนี้เป็นเอกสารที่สงวนลิขสิทธิ์และใช้เพื่อการศึกษาคู่ขนาน ไม่อนุญาตให้เผยแพร่ไปใช้ประโยชน์ด้านการค้า  
 ไม่ว่ากรณีใดๆ ทั้งสิ้น อีกทั้งห้ามมิให้ตัดแปลงเนื้อหา และต้องอ้างอิงถึงเจ้าของเอกสารทุกครั้งที่มีการนำไปใช้

321	323	325	327	329	331	333	335	337	339	341	343	345	347	349	351	353	355	357	359	361	363	365
224,687	226,288	227,690	229,091	230,492	231,893	233,294	234,695	236,097	237,498	238,899	240,300	241,701	243,102	244,504	245,905	247,306	248,707	250,108	251,509	252,911	254,312	255,713
16	17	18	19	20	21	22	23	24	25	26	27	28	29	30	31	32	33	34	35	36	37	38
39,000	39,000	39,000	39,000	39,000	39,000	39,000	39,000	39,000	39,000	39,000	39,000	39,000	39,000	39,000	39,000	39,000	39,000	39,000	39,000	39,000	39,000	39,000
208,000	208,000	208,000	208,000	214,500	214,500	214,500	214,500	214,500	214,500	214,500	214,500	214,500	214,500	214,500	214,500	214,500	214,500	214,500	214,500	214,500	214,500	214,500
97,500	97,500	97,500	97,500	97,500	97,500	97,500	97,500	97,500	97,500	97,500	97,500	97,500	97,500	97,500	97,500	97,500	97,500	97,500	97,500	97,500	97,500	97,500
65,000	71,500	71,500	71,500	71,500	71,500	71,500	71,500	71,500	71,500	71,500	71,500	71,500	71,500	71,500	71,500	71,500	71,500	71,500	71,500	71,500	71,500	71,500
39,520	39,520	39,520	39,520	39,520	39,520	39,520	39,520	39,520	39,520	39,520	39,520	39,520	39,520	39,520	39,520	39,520	39,520	39,520	39,520	39,520	39,520	39,520
449,020	455,520	455,520	455,520	462,020	462,020	462,020	462,020	462,020	462,020	462,020	462,020	462,020	462,020	462,020	462,020	462,020	462,020	462,020	462,020	462,020	462,020	462,020
189,983	189,983	189,983	189,983	189,983	189,983	189,983	189,983	189,983	189,983	189,983	189,983	189,983	189,983	189,983	189,983	189,983	189,983	189,983	189,983	189,983	189,983	189,983
-1,295,678	-1,122,008	-949,202	-777,256	-605,455	-435,926	-266,533	-92,216	81,233	253,819	431,228	607,754	783,402	952,550	1,120,915	1,293,955	1,466,133	1,637,455	1,813,383	1,988,437	2,169,023	2,341,338	2,513,792
16	17	18	19	20	21	22	23	24	25	26	27	28	29	30	31	32	33	34	35	36	37	38
39,000	39,000	39,000	39,000	39,000	39,000	39,000	39,000	39,000	39,000	39,000	39,000	39,000	39,000	39,000	39,000	39,000	39,000	39,000	39,000	39,000	39,000	39,000
130,000	130,000	130,000	130,000	136,500	136,500	136,500	136,500	136,500	136,500	136,500	136,500	136,500	136,500	136,500	136,500	136,500	136,500	136,500	136,500	136,500	136,500	136,500
19,500	19,500	19,500	19,500	19,500	19,500	19,500	19,500	19,500	19,500	19,500	19,500	19,500	19,500	19,500	19,500	19,500	19,500	19,500	19,500	19,500	19,500	19,500
65,000	71,500	71,500	71,500	71,500	71,500	71,500	71,500	71,500	71,500	71,500	71,500	71,500	71,500	71,500	71,500	71,500	71,500	71,500	71,500	71,500	71,500	71,500
5,537	5,537	5,537	5,537	5,537	5,537	5,537	5,537	5,537	5,537	5,537	5,537	5,537	5,537	5,537	5,537	5,537	5,537	5,537	5,537	5,537	5,537	5,537
259,037	265,537	265,537	265,537	272,037	272,037	272,037	272,037	272,037	272,037	272,037	272,037	272,037	272,037	272,037	272,037	272,037	272,037	272,037	272,037	272,037	272,037	272,037
189,983	189,983	189,983	189,983	189,983	189,983	189,983	189,983	189,983	189,983	189,983	189,983	189,983	189,983	189,983	189,983	189,983	189,983	189,983	189,983	189,983	189,983	189,983
2,266,792	2,442,792	2,618,792	2,794,792	2,970,792	3,146,792	3,322,792	3,498,792	3,674,792	3,850,792	4,026,792	4,202,792	4,378,792	4,554,792	4,730,792	4,906,792	5,082,792	5,258,792	5,434,792	5,610,792	5,786,792	5,962,792	6,138,792
16	17	18	19	20	21	22	23	24	25	26	27	28	29	30	31	32	33	34	35	36	37	38
39,000	39,000	39,000	39,000	39,000	39,000	39,000	39,000	39,000	39,000	39,000	39,000	39,000	39,000	39,000	39,000	39,000	39,000	39,000	39,000	39,000	39,000	39,000
130,000	130,000	130,000	130,000	136,500	136,500	136,500	136,500	136,500	136,500	136,500	136,500	136,500	136,500	136,500	136,500	136,500	136,500	136,500	136,500	136,500	136,500	136,500
19,500	19,500	19,500	19,500	19,500	19,500	19,500	19,500	19,500	19,500	19,500	19,500	19,500	19,500	19,500	19,500	19,500	19,500	19,500	19,500	19,500	19,500	19,500
65,000	71,500	71,500	71,500	71,500	71,500	71,500	71,500	71,500	71,500	71,500	71,500	71,500	71,500	71,500	71,500	71,500	71,500	71,500	71,500	71,500	71,500	71,500
5,537	5,537	5,537	5,537	5,537	5,537	5,537	5,537	5,537	5,537	5,537	5,537	5,537	5,537	5,537	5,537	5,537	5,537	5,537	5,537	5,537	5,537	5,537
291,537	291,537	291,537	291,537	298,037	298,037	298,037	298,037	298,037	298,037	298,037	298,037	298,037	298,037	298,037	298,037	298,037	298,037	298,037	298,037	298,037	298,037	298,037
189,983	189,983	189,983	189,983	189,983	189,983	189,983	189,983	189,983	189,983	189,983	189,983	189,983	189,983	189,983	189,983	189,983	189,983	189,983	189,983	189,983	189,983	189,983
2,422,792	2,598,792	2,774,792	2,950,792	3,126,792	3,302,792	3,478,792	3,654,792	3,830,792	4,006,792	4,182,792	4,358,792	4,534,792	4,710,792	4,886,792	5,062,792	5,238,792	5,414,792	5,590,792	5,766,792	5,942,792	6,118,792	6,294,792
16	17	18	19	20	21	22	23	24	25	26	27	28	29	30	31	32	33	34	35	36	37	38
39,000	39,000	39,000	39,000	39,000	39,000	39,000	39,000	39,000	39,000	39,000	39,000	39,000	39,000	39,000	39,000	39,000	39,000	39,000	39,000	39,000	39,000	39,000
130,000	130,000	130,000	130,000	136,500	136,500	136,500	136,500	136,500	136,500	136,500	136,500	136,500	136,500	136,500	136,500	136,500	136,500	136,500	136,500	136,500	136,500	136,500
19,500	19,500	19,500	19,500	19,500	19,500	19,500	19,500	19,500	19,500	19,500	19,500	19,500	19,500	19,500	19,500	19,500	19,500	19,500	19,500	19,500	19,500	19,500
65,000	71,500	71,500	71,500	71,500	71,500	71,500	71,500	71,500	71,500	71,500	71,500	71,500	71,500	71,500	71,500	71,500	71,500	71,500	71,500	71,500	71,500	71,500
5,537	5,537	5,537	5,537	5,537	5,537	5,537	5,537	5,537	5,537	5,537	5,537	5,537	5,537	5,537	5,537	5,537	5,537	5,537	5,537	5,537	5,537	5,537
291,537	291,537	291,537	291,537	298,037	298,037	298,037	298,037	298,037	298,037	298,037	298,037	298,037	298,037	298,037	298,037	298,037	298,037	298,037	298,037	298,037	298,037	298,037
189,983	189,983	189,983	189,983	189,983	189,983	189,983	189,983	189,983	189,983	189,983	189,983	189,983	189,983	189,983	189,983	189,983	189,983	189,983	189,983	189,983	189,983	189,983
2,604,792	2,780,792	2,956,792	3,132,792	3,308,792	3,484,792	3,660,792	3,836,792	4,012,792	4,188,792	4,364,792	4,540,792	4,716,792	4,892,792	5,068,792	5,244,792	5,420,792	5,596,792	5,772,792	5,948,792	6,124,792	6,300,792	6,476,792
16	17	18	19	20	21	22	23	24	25	26	27	28	29	30	31	32	33	34	35	36	37	38

เอกสารนี้เป็นเอกสารที่สงวนลิขสิทธิ์สำหรับการใช้งานเพื่อการศึกษาเท่านั้น ไม่อนุญาตให้นำไปใช้ประโยชน์ด้านการค้า  
 ไม่ว่าจะกรณีใดๆ ทั้งสิ้น อีกทั้งยังขอสงวนสิทธิ์ในข้อมูลและเนื้อหาเอกสารที่มีการนำไปใช้

367	369	371	373	375	377	379	381	383	385	387	389	391	393	395	397	399	401	403	405	407	409
257,114	258,515	259,916	261,317	262,719	264,120	265,521	266,922	268,323	269,725	271,126	272,527	273,928	275,329	276,730	278,132	279,533	280,934	282,335	283,736	285,137	286,539
39	40	41	42	43	44	45	46	47	48	49	50	51	52	53	54	55	56	57	58	59	60
7	7	7	7	7	7	7	7	7	7	7	7	7	7	7	7	7	7	7	7	7	7
36	36	37	37	37	37	37	38	38	38	38	38	39	39	39	39	39	40	40	40	40	40
12	12	12	12	12	12	12	12	12	12	13	13	13	13	13	13	13	13	13	13	13	13
45,500	45,500	45,500	45,500	45,500	45,500	45,500	45,500	45,500	45,500	45,500	45,500	45,500	45,500	45,500	45,500	45,500	45,500	45,500	45,500	45,500	45,500
234,000	234,000	240,500	240,500	240,500	240,500	240,500	247,000	247,000	247,000	247,000	247,000	253,500	253,500	253,500	253,500	253,500	253,500	253,500	253,500	253,500	253,500
110,500	110,500	110,500	110,500	110,500	110,500	110,500	117,000	117,000	117,000	117,000	117,000	117,000	117,000	117,000	117,000	117,000	117,000	117,000	117,000	117,000	117,000
78,000	78,000	78,000	78,000	78,000	78,000	78,000	78,000	78,000	78,000	84,500	84,500	84,500	84,500	84,500	84,500	84,500	84,500	84,500	84,500	84,500	84,500
39,520	39,520	39,520	39,520	39,520	39,520	39,520	39,520	39,520	39,520	39,520	39,520	39,520	39,520	39,520	39,520	39,520	39,520	39,520	39,520	39,520	39,520
507,520	507,520	514,020	514,020	514,020	514,020	514,020	527,020	527,020	527,020	533,520	533,520	540,020	540,020	540,020	540,020	540,020	540,020	540,020	540,020	540,020	540,020
209,483	209,483	215,983	215,983	215,983	215,983	215,983	222,483	222,483	222,483	222,483	222,483	228,983	228,983	228,983	228,983	228,983	228,983	228,983	228,983	228,983	228,983
2,685,388	2,685,129	3,031,293	3,205,585	3,379,011	3,551,573	3,723,277	3,899,268	4,074,394	4,249,628	4,422,005	4,594,521	4,771,133	4,946,956	5,116,989	5,286,046	5,454,312	5,631,524	5,807,955	5,983,308	6,157,898	6,331,000
39	40	41	42	43	44	45	46	47	48	49	50	51	52	53	54	55	56	57	58	59	60
7	7	7	7	7	7	7	7	7	7	7	7	7	7	7	7	7	7	7	7	7	7
23	23	23	23	23	23	23	24	24	24	24	24	24	24	24	24	24	25	25	25	25	25
3	3	3	3	3	3	3	3	3	3	3	3	3	3	3	3	3	3	3	3	3	3
12	12	12	12	12	12	12	12	12	12	13	13	13	13	13	13	13	13	13	13	13	13
45,500	45,500	45,500	45,500	45,500	45,500	45,500	45,500	45,500	45,500	45,500	45,500	45,500	45,500	45,500	45,500	45,500	45,500	45,500	45,500	45,500	45,500
149,500	149,500	149,500	149,500	149,500	149,500	149,500	156,000	156,000	156,000	156,000	156,000	156,000	156,000	156,000	156,000	156,000	162,500	162,500	162,500	162,500	162,500
19,500	19,500	19,500	19,500	19,500	19,500	19,500	19,500	19,500	19,500	19,500	19,500	19,500	19,500	19,500	19,500	19,500	19,500	19,500	19,500	19,500	19,500
78,000	78,000	78,000	78,000	78,000	78,000	78,000	78,000	78,000	78,000	84,500	84,500	84,500	84,500	84,500	84,500	84,500	84,500	84,500	84,500	84,500	84,500
5,537	5,537	5,537	5,537	5,537	5,537	5,537	5,537	5,537	5,537	5,537	5,537	5,537	5,537	5,537	5,537	5,537	5,537	5,537	5,537	5,537	5,537
296,037	296,037	296,037	296,037	296,037	296,037	296,037	304,537	304,537	304,537	311,037	311,037	311,037	311,037	311,037	311,037	311,037	317,537	317,537	317,537	317,537	317,537
209,483	209,483	215,983	215,983	215,983	215,983	215,983	222,483	222,483	222,483	222,483	222,483	228,983	228,983	228,983	228,983	228,983	228,983	228,983	228,983	228,983	228,983
2,685,388	2,685,129	3,031,293	3,205,585	3,379,011	3,551,573	3,723,277	3,899,268	4,074,394	4,249,628	4,422,005	4,594,521	4,771,133	4,946,956	5,116,989	5,286,046	5,454,312	5,631,524	5,807,955	5,983,308	6,157,898	6,331,000
39	40	41	42	43	44	45	46	47	48	49	50	51	52	53	54	55	56	57	58	59	60
7	7	7	7	7	7	7	7	7	7	7	7	7	7	7	7	7	7	7	7	7	7
23	23	23	23	23	23	23	24	24	24	24	24	24	24	24	24	24	25	25	25	25	25
3	3	3	3	3	3	3	3	3	3	3	3	3	3	3	3	3	3	3	3	3	3
12	12	12	12	12	12	12	12	12	12	13	13	13	13	13	13	13	13	13	13	13	13
45,500	45,500	45,500	45,500	45,500	45,500	45,500	45,500	45,500	45,500	45,500	45,500	45,500	45,500	45,500	45,500	45,500	45,500	45,500	45,500	45,500	45,500
149,500	149,500	149,500	149,500	149,500	149,500	149,500	156,000	156,000	156,000	156,000	156,000	156,000	156,000	156,000	156,000	156,000	162,500	162,500	162,500	162,500	162,500
19,500	19,500	19,500	19,500	19,500	19,500	19,500	19,500	19,500	19,500	19,500	19,500	19,500	19,500	19,500	19,500	19,500	19,500	19,500	19,500	19,500	19,500
78,000	78,000	78,000	78,000	78,000	78,000	78,000	78,000	78,000	78,000	84,500	84,500	84,500	84,500	84,500	84,500	84,500	84,500	84,500	84,500	84,500	84,500
5,537	5,537	5,537	5,537	5,537	5,537	5,537	5,537	5,537	5,537	5,537	5,537	5,537	5,537	5,537	5,537	5,537	5,537	5,537	5,537	5,537	5,537
296,037	296,037	296,037	296,037	296,037	296,037	296,037	304,537	304,537	304,537	311,037	311,037	311,037	311,037	311,037	311,037	311,037	317,537	317,537	317,537	317,537	317,537
209,483	209,483	215,983	215,983	215,983	215,983	215,983	222,483	222,483	222,483	222,483	222,483	228,983	228,983	228,983	228,983	228,983	228,983	228,983	228,983	228,983	228,983
2,685,388	2,685,129	3,031,293	3,205,585	3,379,011	3,551,573	3,723,277	3,899,268	4,074,394	4,249,628	4,422,005	4,594,521	4,771,133	4,946,956	5,116,989	5,286,046	5,454,312	5,631,524	5,807,955	5,983,308	6,157,898	6,331,000
39	40	41	42	43	44	45	46	47	48	49	50	51	52	53	54	55	56	57	58	59	60

เอกสารนี้เป็นเอกสารที่สงวนไว้สำหรับการใช้งานเพื่อการศึกษาค้นคว้าเท่านั้น มิอนุญาติให้นำไปใช้ประโยชน์ด้านการค้า  
ไม่ว่ากรณีใดๆ ทั้งสิ้น อีกทั้งห้ามมิให้ตัดแปลงเนื้อหา และต้องอ้างอิงถึงเจ้าของเอกสารทุกครั้งที่มีการนำไปใช้

ตารางที่ ๑๕ การวิเคราะห์สถานการณ์ต่างๆ ที่อาจเกิดขึ้นได้ในการเป็นจริง (สถานการณ์ที่ 14)

- เงินลงทุนในการแปรรวมมาไหลลดลง 5% เป็น 4,221,240 บาท
- อัตราการเจริญเติบโตของราคาหุ้นลดลง 20% เป็น 4 บาทต่อเดือน
- ความเร็วในการตัดสินใจของพนักงานลดลง 10% เป็น 1,296 USC /km-hr

เงินลงทุนทั้งหมด	4,221,240 บาท
ระยะเวลาคืนทุน (P/B)	26 เดือน
มูลค่าปัจจุบันสุทธิ (NPV)	5,533,972 บาท
หรือ	2.17 ปี

ส่วนที่ 1		ส่วนที่ 2		ส่วนที่ 3		ส่วนที่ 4		ส่วนที่ 5		ส่วนที่ 6		ส่วนที่ 7		ส่วนที่ 8		ส่วนที่ 9		ส่วนที่ 10		ส่วนที่ 11		ส่วนที่ 12		ส่วนที่ 13		ส่วนที่ 14		ส่วนที่ 15																																																																																																																																																																																																																																																																																																																																																																																																																																																																																																																																																																																																																																																																																																																																																																																																																																																																				
จำนวนคน	บาท	จำนวนคน	บาท	จำนวนคน	บาท	จำนวนคน	บาท	จำนวนคน	บาท	จำนวนคน	บาท	จำนวนคน	บาท	จำนวนคน	บาท	จำนวนคน	บาท	จำนวนคน	บาท	จำนวนคน	บาท	จำนวนคน	บาท	จำนวนคน	บาท	จำนวนคน	บาท	จำนวนคน	บาท																																																																																																																																																																																																																																																																																																																																																																																																																																																																																																																																																																																																																																																																																																																																																																																																																																																																			
รวมการตัดสินใจตามกรอบงาน	202,459	203,870	205,271	206,672	208,073	209,474	210,875	212,277	213,678	215,079	216,480	217,881	219,283	220,684	222,085	223,486	224,887	226,288	227,689	229,090	230,491	231,892	233,293	234,694	236,095	237,496	238,897	240,298	241,699	243,100	244,501	245,902	247,303	248,704	250,105	251,506	252,907	254,308	255,709	257,110	258,511	260,312	261,713	263,114	264,515	265,916	267,317	268,718	270,119	271,520	272,921	274,322	275,723	277,124	278,525	280,326	281,727	283,128	284,529	285,930	287,331	288,732	290,133	291,534	292,935	294,336	295,737	297,138	298,539	300,340	301,741	303,142	304,543	305,944	307,345	308,746	310,147	311,548	312,949	314,350	315,751	317,152	318,553	320,354	321,755	323,156	324,557	325,958	327,359	328,760	330,161	331,562	332,963	334,364	335,765	337,166	338,567	340,368	341,769	343,170	344,571	345,972	347,373	348,774	350,175	351,576	352,977	354,378	355,779	357,180	358,581	360,382	361,783	363,184	364,585	365,986	367,387	368,788	370,189	371,590	372,991	374,392	375,793	377,194	378,595	380,396	381,797	383,198	384,599	385,900	387,301	388,702	390,103	391,504	392,905	394,306	395,707	397,108	398,509	400,310	401,711	403,112	404,513	405,914	407,315	408,716	410,117	411,518	412,919	414,320	415,721	417,122	418,523	420,324	421,725	423,126	424,527	425,928	427,329	428,730	430,131	431,532	432,933	434,334	435,735	437,136	438,537	440,338	441,739	443,140	444,541	445,942	447,343	448,744	450,145	451,546	452,947	454,348	455,749	457,150	458,551	460,352	461,753	463,154	464,555	465,956	467,357	468,758	470,159	471,560	472,961	474,362	475,763	477,164	478,565	480,366	481,767	483,168	484,569	485,970	487,371	488,772	490,173	491,574	492,975	494,376	495,777	497,178	498,579	500,380	501,781	503,182	504,583	505,984	507,385	508,786	510,187	511,588	512,989	514,390	515,791	517,192	518,593	520,394	521,795	523,196	524,597	525,998	527,399	528,800	530,201	531,602	533,003	534,404	535,805	537,206	538,607	540,008	541,409	542,810	544,211	545,612	547,013	548,414	550,215	551,616	553,017	554,418	555,819	557,220	558,621	560,022	561,423	562,824	564,225	565,626	567,027	568,428	570,229	571,630	573,031	574,432	575,833	577,234	578,635	580,036	581,437	582,838	584,239	585,640	587,041	588,442	590,243	591,644	593,045	594,446	595,847	597,248	598,649	600,050	601,451	602,852	604,253	605,654	607,055	608,456	610,257	611,658	613,059	614,460	615,861	617,262	618,663	620,064	621,465	622,866	624,267	625,668	627,069	628,470	630,271	631,672	633,073	634,474	635,875	637,276	638,677	640,078	641,479	642,880	644,281	645,682	647,083	648,484	650,285	651,686	653,087	654,488	655,889	657,290	658,691	660,092	661,493	662,894	664,295	665,696	667,097	668,498	670,299	671,700	673,101	674,502	675,903	677,304	678,705	680,106	681,507	682,908	684,309	685,710	687,111	688,512	690,313	691,714	693,115	694,516	695,917	697,318	698,719	700,120	701,521	702,922	704,323	705,724	707,125	708,526	710,327	711,728	713,129	714,530	715,931	717,332	718,733	720,134	721,535	722,936	724,337	725,738	727,139	728,540	730,341	731,742	733,143	734,544	735,945	737,346	738,747	740,148	741,549	742,950	744,351	745,752	747,153	748,554	750,355	751,756	753,157	754,558	755,959	757,360	758,761	760,162	761,563	762,964	764,365	765,766	767,167	768,568	770,369	771,770	773,171	774,572	775,973	777,374	778,775	780,176	781,577	782,978	784,379	785,780	787,181	788,582	790,383	791,784	793,185	794,586	795,987	797,388	798,789	800,190	801,591	802,992	804,393	805,794	807,195	808,596	810,397	811,798	813,199	814,600	815,901	817,302	818,703	820,104	821,505	822,906	824,307	825,708	827,109	828,510	830,311	831,712	833,113	834,514	835,915	837,316	838,717	840,118	841,519	842,920	844,321	845,722	847,123	848,524	850,325	851,726	853,127	854,528	855,929	857,330	858,731	860,132	861,533	862,934	864,335	865,736	867,137	868,538	870,339	871,740	873,141	874,542	875,943	877,344	878,745	880,146	881,547	882,948	884,349	885,750	887,151	888,552	890,353	891,754	893,155	894,556	895,957	897,358	898,759	900,160	901,561	902,962	904,363	905,764	907,165	908,566	910,367	911,768	913,169	914,570	915,971	917,372	918,773	920,174	921,575	922,976	924,377	925,778	927,179	928,580	930,381	931,782	933,183	934,584	935,985	937,386	938,787	940,188	941,589	942,990	944,391	945,792	947,193	948,594	950,395	951,796	953,197	954,598	955,999	957,400	958,801	960,202	961,603	962,904	964,305	965,706	967,107	968,508	970,309	971,710	973,111	974,512	975,913	977,314	978,715	980,116	981,517	982,918	984,319	985,720	987,121	988,522	990,323	991,724	993,125	994,526	995,927	997,328	998,729	1000,130	1001,531	1002,932	1004,333	1005,734	1007,135	1008,536	1010,337	1011,738	1013,139	1014,540	1015,941	1017,342	1018,743	1020,144	1021,545	1022,946	1024,347	1025,748	1027,149	1028,550	1030,351	1031,752	1033,153	1034,554	1035,955	1037,356	1038,757	1040,158	1041,559	1042,960	1044,361	1045,762	1047,163	1048,564	1050,365	1051,766	1053,167	1054,568	1055,969	1057,370	1058,771	1060,172	1061,573	1062,974	1064,375	1065,776	1067,177	1068,578	1070,379	1071,780	1073,181	1074,582	1075,983	1077,384	1078,785	1080,186	1081,587	1082,988	1084,389	1085,790	1087,191	1088,592	1090,393	1091,794	1093,195	1094,596	1095,997	1097,398	1098,799	1100,200	1101,601	1102,902	1104,303	1105,704	1107,105	1108,506	1110,307	1111,708	1113,109	1114,510	1115,911	1117,312	1118,713	1120,114	1121,515	1122,916	1124,317	1125,718	1127,119	1128,520	1130,321	1131,722	1133,123	1134,524	1135,925	1137,326	1138,727	1140,128	1141,529	1142,930	1144,331	1145,732	1147,133	1148,534	1150,335	1151,736	1153,137	1154,538	1155,939	1157,340	1158,741	1160,142	1161,543	1162,944	1164,345	1165,746	1167,147	1168,548	1170,349	1171,750	1173,151	1174,552	1175,953	1177,354	1178,755	1180,156	1181,557	1182,958	1184,359	1185,760	1187,161	1188,562	1190,363	1191,764	1193,165	1194,566	1195,967	1197,368	1198,769	1200,170	1201,571	1202,972	1204,373	1205,774	1207,175	1208,576	1210,377	1211,778	1213,179	1214,580	1215,981	1217,382	1218,783	1220,184	1221,585	1222,986	1224,387	1225,788	1227,189	1228,590	1230,391	1231,792	1233,193	1234,594	1235,995	1237,396	1238,797	1240,198	1241,599	1242,900	1244,301	1245,702	1247,103	1248,504	1250,305	1251,706	1253,107	1254,508	1255,909	1257,310	1258,711	1260,112	1261,513	1262,914	1264,315	1265,716	1267,117	1268,518	1270,319	1271,720	1273,121	1274,522	1275,923	1277,324	1278,725	1280,126	1281,527	1282,928	1284,329	1285,730	1287,131	1288,532	1290,333	1291,734	1293,135	1294,536	1295,937	1297,338	1298,739	1300,140	1301,541	1302,942	1304,343	1305,744	1307,145	1308,546	1310,347	1311,748	1313,149	1314,550	1315,951	1317,352	1318,753	1320,154	1321,555	1322,956	1324,357	1325,758	1327,159	1328,560	1330,361	1331,762	1333,163	1334,564	1335,965	1337,366	1338,767	1340,168	1341,569	1342,970	1344,371	1345,772	1347,173	1348,574	1350,375	1351,776	1353,177	1354,578	1355,979	1357,380	1358,781	1360,182	1361,583	1362,984	1364,385	1365,786	1367,187	1368,588	1370,389	1371,790	1373,191	1374,592	1375,993	1377,394	1378,795	1380,196	1381,597	1382,998	1384,399	1385,800	1387,201	1388,602	1390,403	1391,804	1393,205	1394,606	1395,907	1397,308	1398,709	1400,110	1401,511	1402,912	1404,313	1405,714	1407,115	1408,516	1410,317	1411,718	1413,119	1414,520	1415,921	1417,322	1418,723	1420,124	1421,525	1422,926	1424,327	1425,728	1427,129	1428,530	1430,331	1431,732	1433,133	1434,534

321	322	323	324	325	326	327	328	329	330	331	332	333	334	335	336	337	338	339	340	341	342	343	344	345	346	347	348	349	350	351	352	353	354	355	356	357	358	359	360	361	362	363	364	365																																																																																																																																																																																																																																																																																																																																																																																																																																																																																																																																																																																																																																																																																																																																																																																																																																																																																																																																																							
224,887	226,288	227,690	229,091	230,492	231,893	233,294	234,695	236,097	237,498	238,899	240,300	241,701	243,102	244,504	245,905	247,306	248,707	250,108	251,509	252,911	254,312	255,713	257,114	258,515	259,916	261,317	262,718	264,119	265,520	266,921	268,322	269,723	271,124	272,525	273,926	275,327	276,728	278,129	279,530	280,931	282,332	283,733	285,134	286,535	287,936	289,337	290,738	292,139	293,540	294,941	296,342	297,743	299,144	300,545	301,946	303,347	304,748	306,149	307,550	308,951	310,352	311,753	313,154	314,555	315,956	317,357	318,758	320,159	321,560	322,961	324,362	325,763	327,164	328,565	329,966	331,367	332,768	334,169	335,570	336,971	338,372	339,773	341,174	342,575	343,976	345,377	346,778	348,179	349,580	350,981	352,382	353,783	355,184	356,585	357,986	359,387	360,788	362,189	363,590	364,991	366,392	367,793	369,194	370,595	371,996	373,397	374,798	376,199	377,600	379,001	380,402	381,803	383,204	384,605	386,006	387,407	388,808	390,209	391,610	393,011	394,412	395,813	397,214	398,615	400,016	401,417	402,818	404,219	405,620	407,021	408,422	409,823	411,224	412,625	414,026	415,427	416,828	418,229	419,630	421,031	422,432	423,833	425,234	426,635	428,036	429,437	430,838	432,239	433,640	435,041	436,442	437,843	439,244	440,645	442,046	443,447	444,848	446,249	447,650	449,051	450,452	451,853	453,254	454,655	456,056	457,457	458,858	460,259	461,660	463,061	464,462	465,863	467,264	468,665	470,066	471,467	472,868	474,269	475,670	477,071	478,472	479,873	481,274	482,675	484,076	485,477	486,878	488,279	489,680	491,081	492,482	493,883	495,284	496,685	498,086	499,487	500,888	502,289	503,690	505,091	506,492	507,893	509,294	510,695	512,096	513,497	514,898	516,299	517,700	519,101	520,502	521,903	523,304	524,705	526,106	527,507	528,908	530,309	531,710	533,111	534,512	535,913	537,314	538,715	540,116	541,517	542,918	544,319	545,720	547,121	548,522	550,323	551,724	553,125	554,526	555,927	557,328	558,729	560,130	561,531	562,932	564,333	565,734	567,135	568,536	570,337	571,738	573,139	574,540	575,941	577,342	578,743	580,144	581,545	582,946	584,347	585,748	587,149	588,550	590,351	591,752	593,153	594,554	595,955	597,356	598,757	600,158	601,559	602,960	604,361	605,762	607,163	608,564	610,365	611,766	613,167	614,568	615,969	617,370	618,771	620,172	621,573	622,974	624,375	625,776	627,177	628,578	630,379	631,780	633,181	634,582	635,983	637,384	638,785	640,186	641,587	642,988	644,389	645,790	647,191	648,592	650,393	651,794	653,195	654,596	655,997	657,398	658,799	660,100	661,501	662,902	664,303	665,704	667,105	668,506	670,307	671,708	673,109	674,510	675,911	677,312	678,713	680,114	681,515	682,916	684,317	685,718	687,119	688,520	690,321	691,722	693,123	694,524	695,925	697,326	698,727	700,128	701,529	702,930	704,331	705,732	707,133	708,534	710,335	711,736	713,137	714,538	715,939	717,340	718,741	720,142	721,543	722,944	724,345	725,746	727,147	728,548	730,349	731,750	733,151	734,552	735,953	737,354	738,755	740,156	741,557	742,958	744,359	745,760	747,161	748,562	750,363	751,764	753,165	754,566	755,967	757,368	758,769	760,170	761,571	762,972	764,373	765,774	767,175	768,576	770,377	771,778	773,179	774,580	775,981	777,382	778,783	780,184	781,585	782,986	784,387	785,788	787,189	788,590	790,391	791,792	793,193	794,594	795,995	797,396	798,797	800,198	801,599	802,900	804,301	805,702	807,103	808,504	810,305	811,706	813,107	814,508	815,909	817,310	818,711	820,112	821,513	822,914	824,315	825,716	827,117	828,518	830,319	831,720	833,121	834,522	835,923	837,324	838,725	840,126	841,527	842,928	844,329	845,730	847,131	848,532	850,333	851,734	853,135	854,536	855,937	857,338	858,739	860,140	861,541	862,942	864,343	865,744	867,145	868,546	870,347	871,748	873,149	874,550	875,951	877,352	878,753	880,154	881,555	882,956	884,357	885,758	887,159	888,560	890,361	891,762	893,163	894,564	895,965	897,366	898,767	900,168	901,569	902,970	904,371	905,772	907,173	908,574	910,375	911,776	913,177	914,578	915,979	917,380	918,781	920,182	921,583	922,984	924,385	925,786	927,187	928,588	930,389	931,790	933,191	934,592	935,993	937,394	938,795	940,196	941,597	942,998	944,399	945,800	947,201	948,602	950,403	951,804	953,205	954,606	955,407	957,208	958,609	960,010	961,411	962,812	964,213	965,614	967,015	968,416	970,217	971,618	973,019	974,420	975,821	977,222	978,623	980,024	981,425	982,826	984,227	985,628	987,029	988,430	990,231	991,632	993,033	994,434	995,835	997,236	998,637	1000,038	1001,439	1002,840	1004,241	1005,642	1007,043	1008,444	1009,845	1011,246	1012,647	1014,048	1015,449	1016,850	1018,251	1019,652	1021,053	1022,454	1023,855	1025,256	1026,657	1028,058	1029,459	1030,860	1032,261	1033,662	1035,063	1036,464	1037,865	1039,266	1040,667	1042,068	1043,469	1044,870	1046,271	1047,672	1049,073	1050,474	1051,875	1053,276	1054,677	1056,078	1057,479	1058,880	1060,281	1061,682	1063,083	1064,484	1065,885	1067,286	1068,687	1070,088	1071,489	1072,890	1074,291	1075,692	1077,093	1078,494	1080,295	1081,696	1083,097	1084,498	1085,899	1087,300	1088,701	1090,102	1091,503	1092,904	1094,305	1095,706	1097,107	1098,508	1100,309	1101,710	1103,111	1104,512	1105,913	1107,314	1108,715	1110,116	1111,517	1112,918	1114,319	1115,720	1117,121	1118,522	1120,323	1121,724	1123,125	1124,526	1125,927	1127,328	1128,729	1130,130	1131,531	1132,932	1134,333	1135,734	1137,135	1138,536	1140,337	1141,738	1143,139	1144,540	1145,941	1147,342	1148,743	1150,144	1151,545	1152,946	1154,347	1155,748	1157,149	1158,550	1160,351	1161,752	1163,153	1164,554	1165,955	1167,356	1168,757	1170,158	1171,559	1172,960	1174,361	1175,762	1177,163	1178,564	1180,365	1181,766	1183,167	1184,568	1185,969	1187,370	1188,771	1190,172	1191,573	1192,974	1194,375	1195,776	1197,177	1198,578	1200,379	1201,780	1203,181	1204,582	1205,983	1207,384	1208,785	1210,186	1211,587	1212,988	1214,389	1215,790	1217,191	1218,592	1220,393	1221,794	1223,195	1224,596	1225,997	1227,398	1228,799	1230,200	1231,601	1233,002	1234,403	1235,804	1237,205	1238,606	1240,007	1241,408	1242,809	1244,210	1245,611	1247,012	1248,413	1249,814	1251,215	1252,616	1254,017	1255,418	1256,819	1258,220	1259,621	1261,022	1262,423	1263,824	1265,225	1266,626	1268,027	1269,428	1270,829	1272,230	1273,631	1275,032	1276,433	1277,834	1279,235	1280,636	1282,037	1283,438	1284,839	1286,240	1287,641	1289,042	1290,443	1291,844	1293,245	1294,646	1296,047	1297,448	1298,849	1300,250	1301,651	1303,052	1304,453	1305,854	1307,255	1308,656	1310,057	1311,458	1312,859	1314,260	1315,661	1317,062	1318,463	1319,864	1321,265	1322,666	1324,067	1325,468	1326,869	1328,270	1329,671	1331,072	1332,473	1333,874	1335,275	1336,676	1338,077	1339,478	1340,879	1342,280	1343,681	1345,082	1346,483	1347,884	1349,285	1350,686	1352,087	1353,488	1354,889	1356,290	1357,691	1359,092	1360,493	1361,894	1363,295	1364,696	1366,097	1367,498	1368,899	1370,300	1371,701	1373,102	1374,503	1375,904	1377,305	1378,706	1380,107	1381,508	1382,909	1384,310	1385,711	1387,112	1388,513	1390,314	1391,715	1393,116	1394,517	1395,918	1397,319	1398,720	1400,121	1401,522	1402,923	1404,324	1405,725	1407,126	1408,527	1410,328	1411,729	1413,130	1414,531	1415,932	1417,333	1418,734	1420,135	1421,536	1422,937	1424,338	1425,739	1427,140	1428,541	1430,342	1431,743	1433,144	1434,545	1435,946	1437,347	1438,748	1440,149	1441,550	1442,951	1444,352	1445,753	1447,154	1448,555	1450,356	1451,757	1453,158	1454,559	1455,960	1457,361	1458,762	1460,163	1461,564	1462,965	1464,366	1465,767	1467,168	1468,569	1470,370	1471,771	1473,172	1474,573	1475,974	1477,375	1478,776	1480,177	1481,578	1482,979	1484,380	1485,781	1487,182	1488,583	1490,384	1491,785	1493,186	1494,587	1495,988	1497,389	1498,790	1500,191	1501,592	1502,993	1504,394	1505,795	1507,196	1508,597	1510,398	1511,799	1513,100	1514,501	1515,902	1517,303	1518,704	1520,105	1521,506	1522,907	1524,308	1525,709	1527,110	1528,511	1530,312	1531,713	1533,114	1534,515	1535,916	1537,317	1538,718	1540,119	1541,520	1542,921	1544,322	1545,723	1547,124	1548,525	1550,326	1551,727	1553,128	1554,529	1555,930	1557,331	1558,732	1560,133	1561,534	1562,935	1564,336	1565,737	1567,138	1568,539	1570,340	1571,741	1573,142	1574,543	1575,944	1577,345	1578,746	1580,147	1581,548	1582,949	1584,350	1585,751	1587,152	1588,553	1590,35

367	369	371	373	375	377	379	381	383	385	387	389	391	393	395	397	399	401	403	405	407	409
257,114	258,515	259,916	261,318	262,719	264,120	265,521	266,922	268,323	269,725	271,126	272,527	273,928	275,329	276,730	278,132	279,533	280,934	282,335	283,736	285,137	286,539
39	40	41	42	43	44	45	46	47	48	49	50	51	52	53	54	55	56	57	58	59	60
7	7	7	7	7	7	7	7	7	7	7	7	7	7	7	7	7	7	7	7	7	7
36	36	37	37	37	37	37	37	38	38	38	38	38	39	39	39	39	40	40	40	40	40
17	17	17	17	17	17	18	18	18	18	18	18	18	18	18	18	18	19	19	19	19	19
12	12	12	12	12	12	12	12	12	12	13	13	13	13	13	13	13	13	13	13	13	13
45,500	45,500	45,500	45,500	45,500	45,500	45,500	45,500	45,500	45,500	45,500	45,500	45,500	45,500	45,500	45,500	45,500	45,500	45,500	45,500	45,500	45,500
234,000	234,000	240,500	240,500	240,500	240,500	240,500	247,000	247,000	247,000	247,000	247,000	253,500	253,500	253,500	253,500	253,500	260,000	260,000	260,000	260,000	260,000
110,500	110,500	110,500	110,500	110,500	110,500	117,000	117,000	117,000	117,000	117,000	117,000	117,000	117,000	117,000	117,000	117,000	123,500	123,500	123,500	123,500	123,500
78,000	78,000	78,000	78,000	78,000	78,000	78,000	78,000	78,000	78,000	78,000	84,500	84,500	84,500	84,500	84,500	84,500	84,500	84,500	84,500	84,500	84,500
39,520	39,520	39,520	39,520	39,520	39,520	39,520	39,520	39,520	39,520	39,520	39,520	39,520	39,520	39,520	39,520	39,520	39,520	39,520	39,520	39,520	39,520
507,520	507,520	514,020	514,020	514,020	514,020	520,520	527,020	527,020	527,020	533,520	533,520	540,020	540,020	540,020	540,020	540,020	553,020	553,020	559,520	559,520	559,520
196,483	196,483	196,483	196,483	196,483	196,483	202,983	209,483	209,483	209,483	209,483	209,483	209,483	209,483	209,483	209,483	209,483	215,983	215,983	215,983	215,983	215,983
196,483	196,483	196,483	196,483	196,483	196,483	202,983	209,483	209,483	209,483	209,483	209,483	209,483	209,483	209,483	209,483	209,483	215,983	215,983	215,983	215,983	215,983
2,169,890	2,330,035	2,489,385	2,647,941	2,805,798	2,962,691	3,124,060	3,289,788	3,454,651	3,613,624	3,771,805	3,929,200	4,090,806	4,251,649	4,411,671	4,570,697	4,729,531	4,891,899	5,053,998	5,214,522	5,374,645	5,533,972
39	40	41	42	43	44	45	46	47	48	49	50	51	52	53	54	55	56	57	58	59	60
7	7	7	7	7	7	7	7	7	7	7	7	7	7	7	7	7	7	7	7	7	7
25	25	26	26	26	26	26	26	26	27	27	27	27	27	27	27	27	28	28	28	28	28
3	3	3	3	3	3	3	3	3	3	3	3	3	3	3	3	3	3	3	3	3	3
12	12	12	12	12	12	12	12	12	12	12	12	12	12	12	12	12	12	12	12	12	12
45,500	45,500	45,500	45,500	45,500	45,500	45,500	45,500	45,500	45,500	45,500	45,500	45,500	45,500	45,500	45,500	45,500	45,500	45,500	45,500	45,500	45,500
162,500	162,500	169,000	169,000	169,000	169,000	169,000	169,000	169,000	169,000	169,000	169,000	175,500	175,500	175,500	175,500	175,500	182,000	182,000	182,000	182,000	182,000
19,500	19,500	19,500	19,500	19,500	19,500	19,500	19,500	19,500	19,500	19,500	19,500	19,500	19,500	19,500	19,500	19,500	19,500	19,500	19,500	19,500	19,500
78,000	78,000	78,000	78,000	78,000	78,000	78,000	78,000	78,000	78,000	78,000	84,500	84,500	84,500	84,500	84,500	84,500	84,500	84,500	84,500	84,500	84,500
5,537	5,537	5,537	5,537	5,537	5,537	5,537	5,537	5,537	5,537	5,537	5,537	5,537	5,537	5,537	5,537	5,537	5,537	5,537	5,537	5,537	5,537
311,037	311,037	317,537	317,537	317,537	317,537	317,537	317,537	317,537	317,537	317,537	317,537	317,537	317,537	317,537	317,537	317,537	317,537	317,537	317,537	317,537	317,537
196,483	196,483	196,483	196,483	196,483	196,483	202,983	209,483	209,483	209,483	209,483	209,483	209,483	209,483	209,483	209,483	209,483	215,983	215,983	215,983	215,983	215,983
196,483	196,483	196,483	196,483	196,483	196,483	202,983	209,483	209,483	209,483	209,483	209,483	209,483	209,483	209,483	209,483	209,483	215,983	215,983	215,983	215,983	215,983
2,736,774	2,736,774	2,736,774	2,736,774	2,736,774	2,736,774	2,736,774	2,736,774	2,736,774	2,736,774	2,736,774	2,736,774	2,736,774	2,736,774	2,736,774	2,736,774	2,736,774	2,736,774	2,736,774	2,736,774	2,736,774	2,736,774
2,736,774	2,736,774	2,736,774	2,736,774	2,736,774	2,736,774	2,736,774	2,736,774	2,736,774	2,736,774	2,736,774	2,736,774	2,736,774	2,736,774	2,736,774	2,736,774	2,736,774	2,736,774	2,736,774	2,736,774	2,736,774	2,736,774
2,736,774	2,736,774	2,736,774	2,736,774	2,736,774	2,736,774	2,736,774	2,736,774	2,736,774	2,736,774	2,736,774	2,736,774	2,736,774	2,736,774	2,736,774	2,736,774	2,736,774	2,736,774	2,736,774	2,736,774	2,736,774	2,736,774

เอกสารนี้เป็นเอกสารที่สงวนไว้สำหรับการใช้งานเพื่อการศึกษาเท่านั้น มิอนุญาตให้นำไปใช้ประโยชน์ด้านการค้า  
ไม่ว่ากรณีใดๆ ทั้งสิ้น อีกทั้งห้ามมิให้ตัดแปลงเนื้อหา และต้องอ้างอิงถึงเจ้าของเอกสารทุกครั้งที่มีการนำไปใช้

# ตารางที่ 16 การวิเคราะห์สถานการณ์การดำเนินงานที่เกิดขึ้นได้ความเป็นจริง (สถานการณ์ที่ 15)

- เงินลงทุนในการบริหารหนี้มูลค่าลดลง 5% เป็น 4,221,240 บาท
- อัตราการเจริญเติบโตของกำไรสุทธิลดลง 20% เป็น 4 สาขาต่อเดือน
- ความเร็วในการคืนตัวของพนักงานเพิ่มขึ้น 10% เป็น 1584 USC /m-1hr

<b>เงินลงทุนทั้งหมด</b>	<b>4,221,240 บาท</b>
<b>ระยะเวลาคืนทุน (PB)</b>	<b>23 เดือน</b>
<b>มูลค่าปัจจุบันสุทธิ (NPV)</b>	<b>6,985,702 บาท</b>

หรือ 1.92 ปี

จำนวนเดือน	จำนวนสาขา/ปี		USC	ปี	จำนวนสาขา/ปี																
	สาขา	USC			1	2	3	4	5	6	7	8	9	10	11	12	13	14	15		
รวมการซื้อคืนสาขาบริหารหนี้	289	291	293	295	297	299	301	303	305	307	309	311	313	315	317	319	321	323	325		
1. ฟื้นฟูสาขาที่ผลิต	5	6	6	6	6	6	6	6	6	6	6	6	6	6	6	6	6	6	6		
2. ฟื้นฟูสาขาผลิต	13	29	29	29	29	30	30	30	30	30	31	31	31	31	31	31	31	32	32		
3. มาตรฐานและระดับค่าใช้สอยสาขา	18	14	14	14	14	14	14	14	14	14	14	14	14	14	14	14	15	15	15		
4. ผลิตสาขาออกใหม่พร้อมงบดำเนินงาน	9	10	10	10	10	10	10	10	10	10	10	10	10	10	10	10	10	10	10		
<b>จำนวนสาขาผลิต</b>	<b>32,500</b>	<b>39,000</b>	<b>39,000</b>	<b>39,000</b>	<b>39,000</b>	<b>39,000</b>	<b>39,000</b>	<b>39,000</b>	<b>39,000</b>	<b>39,000</b>	<b>39,000</b>	<b>39,000</b>	<b>39,000</b>	<b>39,000</b>	<b>39,000</b>	<b>39,000</b>	<b>39,000</b>	<b>39,000</b>	<b>39,000</b>	<b>39,000</b>	
รวมการซื้อคืนสาขาบริหารหนี้	182,000	188,500	188,500	188,500	188,500	188,500	188,500	188,500	188,500	188,500	188,500	188,500	188,500	188,500	188,500	188,500	188,500	188,500	188,500	188,500	
1. ฟื้นฟูสาขาผลิต	91,000	91,000	91,000	91,000	91,000	91,000	91,000	91,000	91,000	91,000	91,000	91,000	91,000	91,000	91,000	91,000	91,000	91,000	91,000	91,000	
2. มาตรฐานและระดับค่าใช้สอยสาขา	58,500	65,000	65,000	65,000	65,000	65,000	65,000	65,000	65,000	65,000	65,000	65,000	65,000	65,000	65,000	65,000	65,000	65,000	65,000	65,000	
4. ผลิตสาขาออกใหม่พร้อมงบดำเนินงาน	39,500	39,500	39,500	39,500	39,500	39,500	39,500	39,500	39,500	39,500	39,500	39,500	39,500	39,500	39,500	39,500	39,500	39,500	39,500	39,500	
<b>จำนวนสาขาผลิต</b>	<b>397,020</b>	<b>423,020</b>	<b>423,020</b>	<b>423,020</b>	<b>423,020</b>	<b>423,020</b>	<b>423,020</b>	<b>423,020</b>	<b>423,020</b>	<b>423,020</b>	<b>423,020</b>	<b>423,020</b>	<b>423,020</b>	<b>423,020</b>	<b>423,020</b>	<b>423,020</b>	<b>423,020</b>	<b>423,020</b>	<b>423,020</b>	<b>423,020</b>	<b>423,020</b>

จำนวนเดือน	จำนวนสาขา/ปี		USC	ปี	จำนวนสาขา/ปี																
	สาขา	USC			1	2	3	4	5	6	7	8	9	10	11	12	13	14	15		
รวมการซื้อคืนสาขาบริหารหนี้	189,983	183,483	183,483	183,483	183,483	189,983	189,983	189,983	189,983	189,983	189,983	189,983	189,983	189,983	189,983	189,983	189,983	189,983	189,983	189,983	
1. ฟื้นฟูสาขาผลิต	5	6	6	6	6	6	6	6	6	6	6	6	6	6	6	6	6	6	6	6	
2. มาตรฐานและระดับค่าใช้สอยสาขา	15	17	17	17	17	17	17	17	17	17	17	17	17	17	17	17	17	17	17	17	
3. มาตรฐานและระดับค่าใช้สอยสาขา	2	3	3	3	3	3	3	3	3	3	3	3	3	3	3	3	3	3	3	3	
4. ผลิตสาขาออกใหม่พร้อมงบดำเนินงาน	9	10	10	10	10	10	10	10	10	10	10	10	10	10	10	10	10	10	10	10	
<b>จำนวนสาขาผลิต</b>	<b>32,500</b>	<b>39,000</b>	<b>39,000</b>	<b>39,000</b>	<b>39,000</b>	<b>39,000</b>	<b>39,000</b>	<b>39,000</b>	<b>39,000</b>	<b>39,000</b>	<b>39,000</b>	<b>39,000</b>	<b>39,000</b>	<b>39,000</b>	<b>39,000</b>	<b>39,000</b>	<b>39,000</b>	<b>39,000</b>	<b>39,000</b>	<b>39,000</b>	
รวมการซื้อคืนสาขาบริหารหนี้	189,983	183,483	183,483	183,483	183,483	189,983	189,983	189,983	189,983	189,983	189,983	189,983	189,983	189,983	189,983	189,983	189,983	189,983	189,983	189,983	
1. ฟื้นฟูสาขาผลิต	5	6	6	6	6	6	6	6	6	6	6	6	6	6	6	6	6	6	6	6	
2. มาตรฐานและระดับค่าใช้สอยสาขา	15	17	17	17	17	17	17	17	17	17	17	17	17	17	17	17	17	17	17	17	
3. มาตรฐานและระดับค่าใช้สอยสาขา	2	3	3	3	3	3	3	3	3	3	3	3	3	3	3	3	3	3	3	3	
4. ผลิตสาขาออกใหม่พร้อมงบดำเนินงาน	9	10	10	10	10	10	10	10	10	10	10	10	10	10	10	10	10	10	10	10	
<b>จำนวนสาขาผลิต</b>	<b>32,500</b>	<b>39,000</b>	<b>39,000</b>	<b>39,000</b>	<b>39,000</b>	<b>39,000</b>	<b>39,000</b>	<b>39,000</b>	<b>39,000</b>	<b>39,000</b>	<b>39,000</b>	<b>39,000</b>	<b>39,000</b>	<b>39,000</b>	<b>39,000</b>	<b>39,000</b>	<b>39,000</b>	<b>39,000</b>	<b>39,000</b>	<b>39,000</b>	
รวมการซื้อคืนสาขาบริหารหนี้	189,983	183,483	183,483	183,483	183,483	189,983	189,983	189,983	189,983	189,983	189,983	189,983	189,983	189,983	189,983	189,983	189,983	189,983	189,983	189,983	
1. ฟื้นฟูสาขาผลิต	5	6	6	6	6	6	6	6	6	6	6	6	6	6	6	6	6	6	6	6	
2. มาตรฐานและระดับค่าใช้สอยสาขา	15	17	17	17	17	17	17	17	17	17	17	17	17	17	17	17	17	17	17	17	
3. มาตรฐานและระดับค่าใช้สอยสาขา	2	3	3	3	3	3	3	3	3	3	3	3	3	3	3	3	3	3	3	3	
4. ผลิตสาขาออกใหม่พร้อมงบดำเนินงาน	9	10	10	10	10	10	10	10	10	10	10	10	10	10	10	10	10	10	10	10	
<b>จำนวนสาขาผลิต</b>	<b>32,500</b>	<b>39,000</b>	<b>39,000</b>	<b>39,000</b>	<b>39,000</b>	<b>39,000</b>	<b>39,000</b>	<b>39,000</b>	<b>39,000</b>	<b>39,000</b>	<b>39,000</b>	<b>39,000</b>	<b>39,000</b>	<b>39,000</b>	<b>39,000</b>	<b>39,000</b>	<b>39,000</b>	<b>39,000</b>	<b>39,000</b>	<b>39,000</b>	
รวมการซื้อคืนสาขาบริหารหนี้	189,983	183,483	183,483	183,483	183,483	189,983	189,983	189,983	189,983	189,983	189,983	189,983	189,983	189,983	189,983	189,983	189,983	189,983	189,983	189,983	
Investment	-4,221,240	189,983	183,483	183,483	183,483	189,983	189,983	189,983	189,983	189,983	189,983	189,983	189,983	189,983	189,983	189,983	189,983	189,983	189,983	189,983	
Net Cash flow	-4,221,240	189,983	183,483	183,483	183,483	189,983	189,983	189,983	189,983	189,983	189,983	189,983	189,983	189,983	189,983	189,983	189,983	189,983	189,983	189,983	
Cum Net Cash flow	-4,221,240	-3,850,541	-3,669,783	-3,489,925	-3,310,961	-3,126,589	-2,943,116	-2,760,564	-2,579,921	-2,398,181	-2,218,341	-2,039,395	-1,855,248	-1,672,017	-1,489,697	-1,302,293	-1,120,816	-940,283	-765,696	-592,059	-418,382
มูลค่าปัจจุบันสุทธิ	0	1	2	3	4	5	6	7	8	9	10	11	12	13	14	15	16	17	18	19	20

เอกสารนี้เป็นเอกสารที่สงวนลิขสิทธิ์ไว้ใช้เฉพาะในกิจการที่เกี่ยวข้องเท่านั้น ไม่สามารถนำข้อมูลไปใช้ประโยชน์ด้านการค้า  
 ไม่ว่ากรณีใดๆ ทั้งสิ้น อีกทั้งห้ามมิให้ตัดแปลงเนื้อหา และต้องอ้างอิงถึงเจ้าของเอกสารทุกครั้งที่มีการนำไปใช้

224,887	226,288	227,690	229,091	230,492	231,893	233,294	234,695	236,097	237,498	238,899	240,300	241,701	243,102	244,504	245,905	247,306	248,707	250,108	251,509	252,911	254,312	255,713
16	17	18	19	20	21	22	23	24	25	26	27	28	29	30	31	32	33	34	35	36	37	38
321	323	325	327	329	331	333	335	337	339	341	343	345	347	349	351	353	355	357	359	361	363	365
6	6	6	6	6	6	6	6	6	6	6	6	6	6	6	6	6	6	6	6	6	6	6
32	32	32	32	32	32	32	32	32	32	32	32	32	32	32	32	32	32	32	32	32	32	32
15	15	15	15	15	15	15	15	15	15	15	15	15	15	15	15	15	15	15	15	15	15	15
10	11	11	11	11	11	11	11	11	11	11	11	11	11	11	11	11	11	11	11	11	11	11
39,000	39,000	39,000	39,000	39,000	39,000	39,000	39,000	39,000	39,000	39,000	39,000	39,000	39,000	39,000	39,000	39,000	39,000	39,000	39,000	39,000	39,000	39,000
208,000	208,000	208,000	208,000	214,500	214,500	214,500	214,500	214,500	214,500	214,500	214,500	214,500	214,500	214,500	214,500	214,500	214,500	214,500	214,500	214,500	214,500	214,500
97,500	97,500	97,500	97,500	97,500	97,500	97,500	97,500	97,500	97,500	97,500	97,500	97,500	97,500	97,500	97,500	97,500	97,500	97,500	97,500	97,500	97,500	97,500
65,000	71,500	71,500	71,500	71,500	71,500	71,500	71,500	71,500	71,500	71,500	71,500	71,500	71,500	71,500	71,500	71,500	71,500	71,500	71,500	71,500	71,500	71,500
39,520	39,520	39,520	39,520	39,520	39,520	39,520	39,520	39,520	39,520	39,520	39,520	39,520	39,520	39,520	39,520	39,520	39,520	39,520	39,520	39,520	39,520	39,520
449,020	455,520	455,520	455,520	462,020	462,020	462,020	468,520	468,520	468,520	475,020	475,020	475,020	481,520	481,520	488,020	488,020	494,520	501,020	501,020	507,520	507,520	507,520
202,983	202,983	202,983	196,483	202,983	202,983	202,983	209,483	209,483	209,483	215,983	215,983	209,483	209,483	209,483	209,483	215,983	215,983	215,983	215,983	215,983	215,983	215,983
-1,115,802	-930,248	-745,617	-567,788	-384,990	-203,102	-22,118	153,732	346,657	532,663	721,434	909,265	1,090,538	1,270,909	1,450,382	1,634,504	1,817,710	2,000,004	2,186,850	2,372,766	2,553,162	2,747,234	2,930,389
16	17	18	19	20	21	22	23	24	25	26	27	28	29	30	31	32	33	34	35	36	37	38

202,983	202,983	202,983	196,483	202,983	202,983	202,983	209,483	209,483	209,483	215,983	215,983	209,483	209,483	209,483	215,983	215,983	215,983	215,983	215,983	215,983	215,983	215,983
2,416,292	2,416,292	2,416,292	2,416,292	2,416,292	2,416,292	2,416,292	2,416,292	2,416,292	2,416,292	2,416,292	2,416,292	2,416,292	2,416,292	2,416,292	2,416,292	2,416,292	2,416,292	2,416,292	2,416,292	2,416,292	2,416,292	2,416,292
202,983	202,983	202,983	196,483	202,983	202,983	202,983	209,483	209,483	209,483	215,983	215,983	209,483	209,483	209,483	215,983	215,983	215,983	215,983	215,983	215,983	215,983	215,983
2,574,292	2,574,292	2,574,292	2,574,292	2,574,292	2,574,292	2,574,292	2,574,292	2,574,292	2,574,292	2,574,292	2,574,292	2,574,292	2,574,292	2,574,292	2,574,292	2,574,292	2,574,292	2,574,292	2,574,292	2,574,292	2,574,292	2,574,292
228,983	228,983	228,983	222,483	222,483	222,483	222,483	228,983	228,983	228,983	234,483	234,483	228,983	228,983	228,983	234,483	234,483	234,483	234,483	234,483	234,483	234,483	234,483
2,747,234	2,747,234	2,747,234	2,747,234	2,747,234	2,747,234	2,747,234	2,747,234	2,747,234	2,747,234	2,747,234	2,747,234	2,747,234	2,747,234	2,747,234	2,747,234	2,747,234	2,747,234	2,747,234	2,747,234	2,747,234	2,747,234	2,747,234
2,930,389	2,930,389	2,930,389	2,930,389	2,930,389	2,930,389	2,930,389	2,930,389	2,930,389	2,930,389	2,930,389	2,930,389	2,930,389	2,930,389	2,930,389	2,930,389	2,930,389	2,930,389	2,930,389	2,930,389	2,930,389	2,930,389	2,930,389
222,483	222,483	222,483	214,508	222,483	222,483	222,483	228,983	228,983	228,983	234,483	234,483	228,983	228,983	228,983	234,483	234,483	234,483	234,483	234,483	234,483	234,483	234,483
2,930,389	2,930,389	2,930,389	2,930,389	2,930,389	2,930,389	2,930,389	2,930,389	2,930,389	2,930,389	2,930,389	2,930,389	2,930,389	2,930,389	2,930,389	2,930,389	2,930,389	2,930,389	2,930,389	2,930,389	2,930,389	2,930,389	2,930,389

เอกสารนี้เป็นเอกสารที่สงวนลิขสิทธิ์ การใช้งานเพื่อการศึกษาค้นคว้าเท่านั้น ไม่อนุญาตให้นำไปใช้ประโยชน์ด้านการค้า  
 ไม่ว่าจะกรณีใดๆ ทั้งสิ้น อีกทั้งยัง

367	369	371	373	375	377	379	381	383	385	387	389	391	393	395	397	399	401	403	405	407	409
257,114	258,515	259,916	261,318	262,719	264,120	265,521	266,922	268,323	269,725	271,126	272,527	273,928	275,329	276,730	278,132	279,533	280,934	282,335	283,736	285,137	286,539
39	40	41	42	43	44	45	46	47	48	49	50	51	52	53	54	55	56	57	58	59	60
7	7	7	7	7	7	7	7	7	7	7	7	7	7	7	7	7	7	7	7	7	7
36	36	37	37	37	37	37	37	38	38	38	38	38	38	39	39	39	40	40	40	40	40
17	17	17	17	17	17	18	18	18	18	18	18	18	18	18	18	19	19	19	19	19	19
12	12	12	12	12	12	12	12	12	12	13	13	13	13	13	13	13	13	13	13	13	13
45,500	45,500	45,500	45,500	45,500	45,500	45,500	45,500	45,500	45,500	45,500	45,500	45,500	45,500	45,500	45,500	45,500	45,500	45,500	45,500	45,500	45,500
234,000	234,000	240,500	240,500	240,500	240,500	240,500	247,000	247,000	247,000	247,000	253,500	253,500	253,500	253,500	253,500	253,500	260,000	260,000	260,000	260,000	260,000
110,500	110,500	110,500	110,500	110,500	110,500	117,000	117,000	117,000	117,000	117,000	117,000	117,000	117,000	117,000	117,000	117,000	123,500	123,500	123,500	123,500	123,500
78,000	78,000	78,000	78,000	78,000	78,000	78,000	78,000	78,000	78,000	84,500	84,500	84,500	84,500	84,500	84,500	84,500	84,500	84,500	84,500	84,500	84,500
39,520	39,520	39,520	39,520	39,520	39,520	39,520	39,520	39,520	39,520	39,520	39,520	39,520	39,520	39,520	39,520	39,520	39,520	39,520	39,520	39,520	39,520
507,520	507,520	514,020	514,020	514,020	514,020	520,520	527,020	527,020	527,020	533,520	533,520	540,020	540,020	540,020	540,020	540,020	553,020	553,020	559,520	559,520	559,520

222,483	222,483	228,983	228,983	228,983	228,983	228,983	228,983	228,983	228,983	228,983	228,983	228,983	228,983	228,983	228,983	228,983	228,983	228,983	228,983	228,983	228,983
3,112,633	3,293,971	3,479,672	3,664,460	3,848,324	4,031,273	4,218,479	4,404,784	4,590,102	4,774,528	4,958,036	5,140,631	5,322,333	5,513,106	5,697,985	5,881,885	6,059,983	6,246,978	6,433,043	6,618,182	6,802,400	6,985,702
39	40	41	42	43	44	45	46	47	48	49	50	51	52	53	54	55	56	57	58	59	60
7	7	7	7	7	7	7	7	7	7	7	7	7	7	7	7	7	7	7	7	7	7
21	21	21	21	21	21	21	21	22	22	22	22	22	22	22	22	23	23	23	23	23	23
3	3	3	3	3	3	3	3	3	3	3	3	3	3	3	3	3	3	3	3	3	3
12	12	12	12	12	12	12	12	12	12	13	13	13	13	13	13	13	13	13	13	13	13
45,500	45,500	45,500	45,500	45,500	45,500	45,500	45,500	45,500	45,500	45,500	45,500	45,500	45,500	45,500	45,500	45,500	45,500	45,500	45,500	45,500	45,500
136,500	136,500	136,500	136,500	136,500	136,500	136,500	143,000	143,000	143,000	143,000	143,000	143,000	143,000	143,000	143,000	143,000	149,500	149,500	149,500	149,500	149,500
19,500	19,500	19,500	19,500	19,500	19,500	19,500	19,500	19,500	19,500	19,500	19,500	19,500	19,500	19,500	19,500	19,500	19,500	19,500	19,500	19,500	19,500
78,000	78,000	78,000	78,000	78,000	78,000	78,000	78,000	78,000	78,000	84,500	84,500	84,500	84,500	84,500	84,500	84,500	84,500	84,500	84,500	84,500	84,500
5,537	5,537	5,537	5,537	5,537	5,537	5,537	5,537	5,537	5,537	5,537	5,537	5,537	5,537	5,537	5,537	5,537	5,537	5,537	5,537	5,537	5,537
285,037	285,037	285,037	285,037	285,037	285,037	285,037	291,537	291,537	291,537	298,037	298,037	298,037	298,037	298,037	298,037	304,537	304,537	304,537	311,037	311,037	311,037
222,483	222,483	228,983	228,983	228,983	228,983	228,983	228,983	228,983	228,983	228,983	228,983	228,983	228,983	228,983	228,983	228,983	228,983	228,983	228,983	228,983	228,983
3,152,274	3,333,612	3,519,313	3,704,101	3,888,965	4,073,914	4,258,948	4,444,067	4,629,271	4,814,560	5,000,036	5,185,709	5,371,579	5,557,646	5,743,909	5,930,367	6,117,020	6,303,868	6,490,911	6,678,149	6,865,582	7,053,210
39	40	41	42	43	44	45	46	47	48	49	50	51	52	53	54	55	56	57	58	59	60
7	7	7	7	7	7	7	7	7	7	7	7	7	7	7	7	7	7	7	7	7	7
21	21	21	21	21	21	21	21	22	22	22	22	22	22	22	22	23	23	23	23	23	23
3	3	3	3	3	3	3	3	3	3	3	3	3	3	3	3	3	3	3	3	3	3
12	12	12	12	12	12	12	12	12	12	13	13	13	13	13	13	13	13	13	13	13	13
45,500	45,500	45,500	45,500	45,500	45,500	45,500	45,500	45,500	45,500	45,500	45,500	45,500	45,500	45,500	45,500	45,500	45,500	45,500	45,500	45,500	45,500
136,500	136,500	136,500	136,500	136,500	136,500	136,500	143,000	143,000	143,000	143,000	143,000	143,000	143,000	143,000	143,000	149,500	149,500	149,500	149,500	149,500	149,500
19,500	19,500	19,500	19,500	19,500	19,500	19,500	19,500	19,500	19,500	19,500	19,500	19,500	19,500	19,500	19,500	19,500	19,500	19,500	19,500	19,500	19,500
78,000	78,000	78,000	78,000	78,000	78,000	78,000	78,000	78,000	78,000	84,500	84,500	84,500	84,500	84,500	84,500	84,500	84,500	84,500	84,500	84,500	84,500
5,537	5,537	5,537	5,537	5,537	5,537	5,537	5,537	5,537	5,537	5,537	5,537	5,537	5,537	5,537	5,537	5,537	5,537	5,537	5,537	5,537	5,537
285,037	285,037	285,037	285,037	285,037	285,037	285,037	291,537	291,537	291,537	298,037	298,037	298,037	298,037	298,037	298,037	304,537	304,537	304,537	311,037	311,037	311,037

เอกสารนี้เป็นเอกสารที่สงวนไว้สำหรับการใช้งานเพื่อการศึกษาเท่านั้น มิอนุญาตให้นำไปใช้ประโยชน์ด้านการค้า  
ไม่ว่ากรณีใดๆ ทั้งสิ้น อีกทั้งห้ามมิให้ตัดแปลงเนื้อหา และต้องอ้างอิงถึงเจ้าของเอกสารทุกครั้งที่มีการนำไปใช้

ตารางที่ 17 การวิเคราะห์สถานการณ์ต่างๆ ที่อาจเกิดขึ้นได้ในการเป็นจริง (สถานการณ์ที่ 16)

- เงินลงทุนในการบริหารรวมมาใช้ลดลง 5% เป็น 4,221,240 บาท
- อัตราการเจริญเติบโตของรายได้ของร้านสะดวกซื้อแต่ละสาขาเพิ่มขึ้น 20% เป็น 6 สาขาต่อเดือน
- ความเร็วในการเริ่มต้นดำเนินการของพนักงานใหม่เปลี่ยนแปลง คือ 1,440 USC / m-hr

เงินลงทุนทั้งหมด	4,221,240 บาท
ระยะเวลาคืนทุน (PB)	23 เดือน
มูลค่าปัจจุบันสุทธิ (NPV)	7,062,459 บาท

หรือ 1.92 ปี

จำนวนเดือน	จำนวนสาขาที่ส่ง/รับ		จำนวนสาขาที่ส่ง/รับ	
	สาขา	USC	สาขา	USC
รวมการเริ่มต้นดำเนินการ	289	292	295	296
เดือนที่	0	1	2	3
0	202,469	204,570	206,672	208,774
1	0	1	2	3
2	0	1	2	3
3	0	1	2	3
4	0	1	2	3
5	0	1	2	3
6	0	1	2	3
7	0	1	2	3
8	0	1	2	3
9	0	1	2	3
10	0	1	2	3
11	0	1	2	3
12	0	1	2	3
13	0	1	2	3
14	0	1	2	3
15	0	1	2	3

จำนวนเดือน	จำนวนสาขาที่ส่ง/รับ		จำนวนสาขาที่ส่ง/รับ	
	สาขา	USC	สาขา	USC
รวมการเริ่มต้นดำเนินการ	289	292	295	296
เดือนที่	0	1	2	3
0	202,469	204,570	206,672	208,774
1	0	1	2	3
2	0	1	2	3
3	0	1	2	3
4	0	1	2	3
5	0	1	2	3
6	0	1	2	3
7	0	1	2	3
8	0	1	2	3
9	0	1	2	3
10	0	1	2	3
11	0	1	2	3
12	0	1	2	3
13	0	1	2	3
14	0	1	2	3
15	0	1	2	3

เอกสารนี้เป็นเอกสารที่สงวนลิขสิทธิ์การเขียนเพื่อการศึกษาเท่านั้น ไม่อนุญาตให้นำไปใช้ประโยชน์ด้านการค้า  
ไม่ว่ากรณีใดๆ ทั้งสิ้น อีกทั้งห้ามมิให้ตัดแปลงเนื้อหา และต้องอ้างอิงถึงเจ้าของเอกสารทุกครั้งที่มีการนำไปใช้



284-437	285,539	288,640	290,742	292,844	294,946	297,047	299,149	301,251	303,353	305,454	307,556	309,658	311,760	313,861	315,963	318,065	320,167	322,268	324,370	326,472	328,574	330,676
39	40	41	42	43	44	45	46	47	48	49	50	51	52	53	54	55	56	57	58	59	60	61
8	8	8	8	8	8	8	8	8	8	8	8	8	8	8	8	8	8	8	8	8	8	8
40	40	41	41	41	41	41	41	41	41	41	41	41	41	41	41	41	41	41	41	41	41	41
19	19	19	19	19	19	19	19	19	19	19	19	19	19	19	19	19	19	19	19	19	19	19
13	13	13	13	13	13	13	13	13	13	13	13	13	13	13	13	13	13	13	13	13	13	13
52,000	52,000	52,000	52,000	52,000	52,000	52,000	52,000	52,000	52,000	52,000	52,000	52,000	52,000	52,000	52,000	52,000	52,000	52,000	52,000	52,000	52,000	52,000
260,000	266,500	266,500	266,500	266,500	266,500	266,500	266,500	266,500	266,500	266,500	266,500	266,500	266,500	266,500	266,500	266,500	266,500	266,500	266,500	266,500	266,500	266,500
123,500	123,500	123,500	123,500	123,500	123,500	123,500	123,500	123,500	123,500	123,500	123,500	123,500	123,500	123,500	123,500	123,500	123,500	123,500	123,500	123,500	123,500	123,500
84,500	84,500	84,500	84,500	84,500	84,500	84,500	84,500	84,500	84,500	84,500	84,500	84,500	84,500	84,500	84,500	84,500	84,500	84,500	84,500	84,500	84,500	84,500
39,520	39,520	39,520	39,520	39,520	39,520	39,520	39,520	39,520	39,520	39,520	39,520	39,520	39,520	39,520	39,520	39,520	39,520	39,520	39,520	39,520	39,520	39,520
559,520	559,520	566,020	566,020	566,020	566,020	566,020	566,020	566,020	566,020	566,020	566,020	566,020	566,020	566,020	566,020	566,020	566,020	566,020	566,020	566,020	566,020	566,020

235,483	235,483	235,483	235,483	235,483	235,483	235,483	235,483	235,483	235,483	235,483	235,483	235,483	235,483	235,483	235,483	235,483	235,483	235,483	235,483	235,483	235,483	235,483
3,048,174	3,240,107	3,431,066	3,621,114	3,810,197	3,998,339	4,193,580	4,392,438	4,592,902	4,777,509	4,965,083	5,153,719	5,345,436	5,536,199	5,726,013	5,914,883	6,107,729	6,299,616	6,490,548	6,680,530	6,869,567	7,057,657	7,244,800
39	40	41	42	43	44	45	46	47	48	49	50	51	52	53	54	55	56	57	58	59	60	
8	8	8	8	8	8	8	8	8	8	8	8	8	8	8	8	8	8	8	8	8	8	8
25	25	26	26	26	26	26	26	26	26	26	26	26	26	26	26	26	26	26	26	26	26	26
3	3	3	3	3	3	3	3	3	3	3	3	3	3	3	3	3	3	3	3	3	3	3
13	13	13	13	13	13	13	13	13	13	13	13	13	13	13	13	13	13	13	13	13	13	13
52,000	52,000	52,000	52,000	52,000	52,000	52,000	52,000	52,000	52,000	52,000	52,000	52,000	52,000	52,000	52,000	52,000	52,000	52,000	52,000	52,000	52,000	52,000
162,500	162,500	169,000	169,000	169,000	169,000	169,000	169,000	169,000	169,000	169,000	169,000	169,000	169,000	169,000	169,000	169,000	169,000	169,000	169,000	169,000	169,000	169,000
19,500	19,500	19,500	19,500	19,500	19,500	19,500	19,500	19,500	19,500	19,500	19,500	19,500	19,500	19,500	19,500	19,500	19,500	19,500	19,500	19,500	19,500	19,500
84,500	84,500	84,500	84,500	84,500	84,500	84,500	84,500	84,500	84,500	84,500	84,500	84,500	84,500	84,500	84,500	84,500	84,500	84,500	84,500	84,500	84,500	84,500
5,537	5,537	5,537	5,537	5,537	5,537	5,537	5,537	5,537	5,537	5,537	5,537	5,537	5,537	5,537	5,537	5,537	5,537	5,537	5,537	5,537	5,537	5,537
324,037	324,037	330,537	330,537	330,537	330,537	330,537	330,537	330,537	330,537	330,537	330,537	330,537	330,537	330,537	330,537	330,537	330,537	330,537	330,537	330,537	330,537	330,537

235,483	235,483	235,483	235,483	235,483	235,483	235,483	235,483	235,483	235,483	235,483	235,483	235,483	235,483	235,483	235,483	235,483	235,483	235,483	235,483	235,483	235,483	235,483
3,048,174	3,240,107	3,431,066	3,621,114	3,810,197	3,998,339	4,193,580	4,392,438	4,592,902	4,777,509	4,965,083	5,153,719	5,345,436	5,536,199	5,726,013	5,914,883	6,107,729	6,299,616	6,490,548	6,680,530	6,869,567	7,057,657	7,244,800
39	40	41	42	43	44	45	46	47	48	49	50	51	52	53	54	55	56	57	58	59	60	
8	8	8	8	8	8	8	8	8	8	8	8	8	8	8	8	8	8	8	8	8	8	8
25	25	26	26	26	26	26	26	26	26	26	26	26	26	26	26	26	26	26	26	26	26	26
3	3	3	3	3	3	3	3	3	3	3	3	3	3	3	3	3	3	3	3	3	3	3
13	13	13	13	13	13	13	13	13	13	13	13	13	13	13	13	13	13	13	13	13	13	13
52,000	52,000	52,000	52,000	52,000	52,000	52,000	52,000	52,000	52,000	52,000	52,000	52,000	52,000	52,000	52,000	52,000	52,000	52,000	52,000	52,000	52,000	52,000
162,500	162,500	169,000	169,000	169,000	169,000	169,000	169,000	169,000	169,000	169,000	169,000	169,000	169,000	169,000	169,000	169,000	169,000	169,000	169,000	169,000	169,000	169,000
19,500	19,500	19,500	19,500	19,500	19,500	19,500	19,500	19,500	19,500	19,500	19,500	19,500	19,500	19,500	19,500	19,500	19,500	19,500	19,500	19,500	19,500	19,500
84,500	84,500	84,500	84,500	84,500	84,500	84,500	84,500	84,500	84,500	84,500	84,500	84,500	84,500	84,500	84,500	84,500	84,500	84,500	84,500	84,500	84,500	84,500
5,537	5,537	5,537	5,537	5,537	5,537	5,537	5,537	5,537	5,537	5,537	5,537	5,537	5,537	5,537	5,537	5,537	5,537	5,537	5,537	5,537	5,537	5,537
324,037	324,037	330,537	330,537	330,537	330,537	330,537	330,537	330,537	330,537	330,537	330,537	330,537	330,537	330,537	330,537	330,537	330,537	330,537	330,537	330,537	330,537	330,537

เอกสารนี้เป็นเอกสารที่สงวนไว้สำหรับการใช้งานเพื่อการศึกษาดูงาน ไม่นับผูกพันนำไปใช้ประโยชน์ด้านการค้า  
 ไม่ว่ากรณีใดๆ ทั้งสิ้น อีกทั้งห้ามมิให้ตัดแปลงเนื้อหา และต้องอ้างอิงถึงเจ้าของเอกสารทุกครั้งที่มีการนำไปใช้

ตารางที่ 18 การวิเคราะห์สถานการณ์ต่างๆ ที่อาจเกิดขึ้นได้ความเป็นไปได้ (สถานการณ์ที่ 17)

- เงินลงทุนในการประมูลมาได้ลดลง 5% เป็น 4,221,240 บาท
- อัตราการเจริญเติบโตของราคาเชื่อมแต่ละสายเพิ่มขึ้น 20% เป็น 6 สาขาต่อเดือน
- ความเร็วในการจัดสินค้าของพนักงานลดลง 10% เป็น 1,296 USC / m-hr

เงินลงทุนทั้งหมด	4,221,240 บาท
ระยะเวลาคืนทุน (PB)	25 เดือน
มูลค่าปัจจุบันสุทธิ (NPV)	6,196,653 บาท

หรือ 2.08 ปี

จำนวนการติดตั้งตามระยะเวลา	จำนวนสายไฟ/วัน		สาขา		สาย		สาย		สาย		สาย		สาย		สาย		สาย		สาย	
	เดือนที่	USC	202,469	204,570	206,672	208,774	210,876	212,977	215,079	217,181	219,283	221,384	223,486	225,588	227,690	229,791	231,893	233,995	236,097	238,199
จำนวนคน	5	6	6	6	6	6	6	6	6	6	6	6	6	6	6	6	6	6	6	6
1. รับผิดชอบสายไฟ	28	29	29	29	29	29	29	29	29	29	29	29	29	29	29	29	29	29	29	29
2. รับผิดชอบสายสาขา	13	14	14	14	14	14	14	14	14	14	14	14	14	14	14	14	14	14	14	14
3. รับผิดชอบสายสาขา	9	10	10	10	10	10	10	10	10	10	10	10	10	10	10	10	10	10	10	10
4. รับผิดชอบสายสาขา	9	10	10	10	10	10	10	10	10	10	10	10	10	10	10	10	10	10	10	10
ค่าจ้าง	32,500	39,000	39,000	39,000	39,000	39,000	39,000	39,000	39,000	39,000	39,000	39,000	39,000	39,000	39,000	39,000	39,000	39,000	39,000	39,000
1. รับผิดชอบสายไฟ	182,000	188,500	188,500	188,500	188,500	188,500	188,500	188,500	188,500	188,500	188,500	188,500	188,500	188,500	188,500	188,500	188,500	188,500	188,500	188,500
2. รับผิดชอบสายสาขา	84,500	91,000	91,000	91,000	91,000	91,000	91,000	91,000	91,000	91,000	91,000	91,000	91,000	91,000	91,000	91,000	91,000	91,000	91,000	91,000
3. รับผิดชอบสายสาขา	58,500	65,000	65,000	65,000	65,000	65,000	65,000	65,000	65,000	65,000	65,000	65,000	65,000	65,000	65,000	65,000	65,000	65,000	65,000	65,000
4. รับผิดชอบสายสาขา	39,500	39,500	39,500	39,500	39,500	39,500	39,500	39,500	39,500	39,500	39,500	39,500	39,500	39,500	39,500	39,500	39,500	39,500	39,500	39,500
ค่ากระแส	397,020	423,020	423,020	423,020	423,020	423,020	423,020	423,020	423,020	423,020	423,020	423,020	423,020	423,020	423,020	423,020	423,020	423,020	423,020	423,020

จำนวนการติดตั้งตามระยะเวลา	จำนวนสายไฟ/วัน		สาขา		สาย		สาย		สาย		สาย		สาย		สาย		สาย		สาย	
	เดือนที่	USC	202,469	204,570	206,672	208,774	210,876	212,977	215,079	217,181	219,283	221,384	223,486	225,588	227,690	229,791	231,893	233,995	236,097	238,199
จำนวนคน	5	6	6	6	6	6	6	6	6	6	6	6	6	6	6	6	6	6	6	6
1. รับผิดชอบสายไฟ	19	20	20	20	20	20	20	20	20	20	20	20	20	20	20	20	20	20	20	20
2. รับผิดชอบสายสาขา	2	3	3	3	3	3	3	3	3	3	3	3	3	3	3	3	3	3	3	3
3. รับผิดชอบสายสาขา	2	3	3	3	3	3	3	3	3	3	3	3	3	3	3	3	3	3	3	3
4. รับผิดชอบสายสาขา	9	10	10	10	10	10	10	10	10	10	10	10	10	10	10	10	10	10	10	10
ค่าจ้าง	32,500	39,000	39,000	39,000	39,000	39,000	39,000	39,000	39,000	39,000	39,000	39,000	39,000	39,000	39,000	39,000	39,000	39,000	39,000	39,000
1. รับผิดชอบสายไฟ	123,500	130,000	130,000	130,000	130,000	130,000	130,000	130,000	130,000	130,000	130,000	130,000	130,000	130,000	130,000	130,000	130,000	130,000	130,000	130,000
2. รับผิดชอบสายสาขา	13,000	19,500	19,500	19,500	19,500	19,500	19,500	19,500	19,500	19,500	19,500	19,500	19,500	19,500	19,500	19,500	19,500	19,500	19,500	19,500
3. รับผิดชอบสายสาขา	58,500	65,000	65,000	65,000	65,000	65,000	65,000	65,000	65,000	65,000	65,000	65,000	65,000	65,000	65,000	65,000	65,000	65,000	65,000	65,000
4. รับผิดชอบสายสาขา	5,537	5,537	5,537	5,537	5,537	5,537	5,537	5,537	5,537	5,537	5,537	5,537	5,537	5,537	5,537	5,537	5,537	5,537	5,537	5,537
ค่ากระแส	233,037	259,037	259,037	259,037	259,037	259,037	259,037	259,037	259,037	259,037	259,037	259,037	259,037	259,037	259,037	259,037	259,037	259,037	259,037	259,037
จำนวนการติดตั้งตามระยะเวลา	163,983	163,983	163,983	163,983	163,983	163,983	163,983	163,983	163,983	163,983	163,983	163,983	163,983	163,983	163,983	163,983	163,983	163,983	163,983	163,983
Investment	-4,221,240	163,983	163,983	163,983	157,483	163,983	163,983	163,983	163,983	163,983	163,983	163,983	163,983	163,983	163,983	163,983	163,983	163,983	163,983	163,983
Net Cash Flow	-4,221,240	163,983	163,983	163,983	157,483	163,983	163,983	163,983	163,983	163,983	163,983	163,983	163,983	163,983	163,983	163,983	163,983	163,983	163,983	163,983
Cum Net Cash flow	-4,058,073	-3,895,218	-3,724,171	-3,579,799	-3,419,855	-3,260,207	-3,102,351	-2,938,526	-2,775,537	-2,613,349	-2,445,815	-2,279,114	-2,113,242	-1,954,257	-1,790,032	-1,620,023	-1,450,023	-1,280,023	-1,110,023	50,000
USC	0	1	2	3	4	5	6	7	8	9	10	11	12	13	14	15	16	17	18	19

เอกสารนี้เป็นเอกสารที่สงวนลิขสิทธิ์ไว้ใช้เฉพาะในโครงการศึกษาเท่านั้น ไม่สามารถนำข้อมูลไปใช้ประโยชน์ด้านการค้า  
 ไม่ว่าจะกรณีใดๆ ทั้งสิ้น อีกทั้งห้ามมิให้ตัดแปลงเนื้อหา และต้องอ้างอิงถึงเจ้าของเอกสารทุกครั้งที่มีการนำไปใช้

337	340	343	346	349	352	355	358	361	364	367	370	373	376	379	382	385	388	391	394	397	400	403
236,097	238,198	240,300	242,402	244,504	246,605	248,707	250,809	252,911	255,012	257,114	259,216	261,318	263,419	265,521	267,623	269,725	271,826	273,928	276,030	278,132	280,233	282,335
16	17	18	19	20	21	22	23	24	25	26	27	28	29	30	31	32	33	34	35	36	37	38
6	6	6	6	7	7	7	7	7	7	7	7	7	7	7	7	7	7	7	7	7	7	7
33	34	34	34	34	35	35	35	36	36	36	37	37	37	37	38	38	38	39	39	39	39	40
16	16	16	16	16	16	16	17	17	17	17	17	17	17	18	18	18	18	18	18	18	18	18
11	11	11	11	11	11	12	12	12	12	12	12	12	12	12	12	12	13	13	13	13	13	13
39,000	39,000	39,000	39,000	45,500	45,500	45,500	45,500	45,500	45,500	45,500	45,500	45,500	45,500	45,500	45,500	45,500	45,500	45,500	45,500	45,500	45,500	45,500
214,500	221,000	221,000	221,000	221,000	227,500	227,500	227,500	234,000	234,000	234,000	240,500	240,500	240,500	240,500	247,000	247,000	247,000	253,500	253,500	253,500	253,500	253,500
104,000	104,000	104,000	104,000	104,000	104,000	104,000	110,500	110,500	110,500	110,500	110,500	110,500	110,500	110,500	117,000	117,000	117,000	117,000	117,000	117,000	117,000	123,500
71,500	71,500	71,500	71,500	71,500	71,500	71,500	78,000	78,000	78,000	78,000	78,000	78,000	78,000	78,000	78,000	78,000	78,000	78,000	78,000	78,000	78,000	84,500
39,520	39,520	39,520	39,520	39,520	39,520	39,520	39,520	39,520	39,520	39,520	39,520	39,520	39,520	39,520	39,520	39,520	39,520	39,520	39,520	39,520	39,520	39,520
469,520	475,020	475,020	475,020	481,520	488,020	494,520	501,020	507,520	507,520	507,520	514,020	514,020	514,020	520,520	527,020	527,020	533,520	533,520	540,020	540,020	540,020	555,020
183,483	189,983	183,483	183,483	183,483	189,983	189,983	189,983	196,483	196,483	196,483	196,483	196,483	196,483	202,983	202,983	202,983	202,983	209,483	209,483	209,483	209,483	215,983
-1,452,095	-1,278,386	-1,111,492	-945,429	-780,192	-609,952	-440,560	-272,010	-98,561	74,026	245,754	416,622	586,650	755,828	929,232	1,108,313	1,280,491	1,451,813	1,627,741	1,802,794	1,976,672	2,144,914	2,322,719
16	17	18	19	20	21	22	23	24	25	26	27	28	29	30	31	32	33	34	35	36	37	38

337	340	343	346	349	352	355	358	361	364	367	370	373	376	379	382	385	388	391	394	397	400	403
236,097	238,198	240,300	242,402	244,504	246,605	248,707	250,809	252,911	255,012	257,114	259,216	261,318	263,419	265,521	267,623	269,725	271,826	273,928	276,030	278,132	280,233	282,335
16	17	18	19	20	21	22	23	24	25	26	27	28	29	30	31	32	33	34	35	36	37	38
6	6	6	6	7	7	7	7	7	7	7	7	7	7	7	7	7	7	7	7	7	7	7
33	34	34	34	34	35	35	35	36	36	36	37	37	37	37	38	38	38	39	39	39	39	40
16	16	16	16	16	16	16	17	17	17	17	17	17	17	18	18	18	18	18	18	18	18	18
11	11	11	11	11	11	12	12	12	12	12	12	12	12	12	12	12	13	13	13	13	13	13
39,000	39,000	39,000	39,000	45,500	45,500	45,500	45,500	45,500	45,500	45,500	45,500	45,500	45,500	45,500	45,500	45,500	45,500	45,500	45,500	45,500	45,500	45,500
214,500	221,000	221,000	221,000	221,000	227,500	227,500	227,500	234,000	234,000	234,000	240,500	240,500	240,500	240,500	247,000	247,000	247,000	253,500	253,500	253,500	253,500	253,500
104,000	104,000	104,000	104,000	104,000	104,000	104,000	110,500	110,500	110,500	110,500	110,500	110,500	110,500	110,500	117,000	117,000	117,000	117,000	117,000	117,000	117,000	123,500
71,500	71,500	71,500	71,500	71,500	71,500	71,500	78,000	78,000	78,000	78,000	78,000	78,000	78,000	78,000	78,000	78,000	78,000	78,000	78,000	78,000	78,000	84,500
39,520	39,520	39,520	39,520	39,520	39,520	39,520	39,520	39,520	39,520	39,520	39,520	39,520	39,520	39,520	39,520	39,520	39,520	39,520	39,520	39,520	39,520	39,520
469,520	475,020	475,020	475,020	481,520	488,020	494,520	501,020	507,520	507,520	507,520	514,020	514,020	514,020	520,520	527,020	527,020	533,520	533,520	540,020	540,020	540,020	555,020
183,483	189,983	183,483	183,483	183,483	189,983	189,983	189,983	196,483	196,483	196,483	196,483	196,483	196,483	202,983	202,983	202,983	202,983	209,483	209,483	209,483	209,483	215,983
-1,452,095	-1,278,386	-1,111,492	-945,429	-780,192	-609,952	-440,560	-272,010	-98,561	74,026	245,754	416,622	586,650	755,828	929,232	1,108,313	1,280,491	1,451,813	1,627,741	1,802,794	1,976,672	2,144,914	2,322,719
16	17	18	19	20	21	22	23	24	25	26	27	28	29	30	31	32	33	34	35	36	37	38

เอกสารนี้เป็นเอกสารที่สงวนลิขสิทธิ์สำหรับการใช้งานเพื่อการศึกษาเท่านั้น ไม่อนุญาตให้นำไปใช้ประโยชน์ด้านการค้า  
 ไม่ว่าจะกรณีใดๆ ทั้งสิ้น อีกทั้งยังขอสงวนสิทธิ์ในข้อมูลและเนื้อหาเอกสารที่มีการนำไปใช้

284,437	286,539	288,640	290,742	292,844	294,946	297,047	299,149	301,251	303,353	305,454	307,556	309,658	311,760	313,861	315,963	318,065	320,167	322,268	324,370	326,472	328,574	330,676	332,778	334,880	336,982	339,084	341,186	343,288	345,390	347,492	349,594	351,696	353,798	355,900	358,002	360,104	362,206	364,308	366,410	368,512	370,614	372,716	374,818	376,920	379,022	381,124	383,226	385,328	387,430	389,532	391,634	393,736	395,838	397,940	400,042	402,144	404,246	406,348	408,450	410,552	412,654	414,756	416,858	418,960	421,062	423,164	425,266	427,368	429,470	431,572	433,674	435,776	437,878	440,980	443,082	445,184	447,286	449,388	451,490	453,592	455,694	457,796	459,898	462,000	464,102	466,204	468,306	470,408	472,510	474,612	476,714	478,816	480,918	483,020	485,122	487,224	489,326	491,428	493,530	495,632	497,734	499,836	501,938	504,040	506,142	508,244	510,346	512,448	514,550	516,652	518,754	520,856	522,958	525,060	527,162	529,264	531,366	533,468	535,570	537,672	539,774	541,876	543,978	546,080	548,182	550,284	552,386	554,488	556,590	558,692	560,794	562,896	565,000	567,102	569,204	571,306	573,408	575,510	577,612	579,714	581,816	583,918	586,020	588,122	590,224	592,326	594,428	596,530	598,632	600,734	602,836	604,938	607,040	609,142	611,244	613,346	615,448	617,550	619,652	621,754	623,856	625,958	628,060	630,162	632,264	634,366	636,468	638,570	640,672	642,774	644,876	646,978	649,080	651,182	653,284	655,386	657,488	659,590	661,692	663,794	665,896	668,000	670,102	672,204	674,306	676,408	678,510	680,612	682,714	684,816	686,918	689,020	691,122	693,224	695,326	697,428	699,530	701,632	703,734	705,836	707,938	710,040	712,142	714,244	716,346	718,448	720,550	722,652	724,754	726,856	728,958	731,060	733,162	735,264	737,366	739,468	741,570	743,672	745,774	747,876	750,000	752,102	754,204	756,306	758,408	760,510	762,612	764,714	766,816	768,918	771,020	773,122	775,224	777,326	779,428	781,530	783,632	785,734	787,836	789,938	792,040	794,142	796,244	798,346	800,448	802,550	804,652	806,754	808,856	810,958	813,060	815,162	817,264	819,366	821,468	823,570	825,672	827,774	829,876	831,978	834,080	836,182	838,284	840,386	842,488	844,590	846,692	848,794	850,896	852,998	855,100	857,202	859,304	861,406	863,508	865,610	867,712	869,814	871,916	874,018	876,120	878,222	880,324	882,426	884,528	886,630	888,732	890,834	892,936	895,038	897,140	899,242	901,344	903,446	905,548	907,650	909,752	911,854	913,956	916,058	918,160	920,262	922,364	924,466	926,568	928,670	930,772	932,874	934,976	937,078	939,180	941,282	943,384	945,486	947,588	949,690	951,792	953,894	955,996	958,098	960,200	962,302	964,404	966,506	968,608	970,710	972,812	974,914	977,016	979,118	981,220	983,322	985,424	987,526	989,628	991,730	993,832	995,934	998,036	1000,138	1002,240	1004,342	1006,444	1008,546	1010,648	1012,750	1014,852	1016,954	1019,056	1021,158	1023,260	1025,362	1027,464	1029,566	1031,668	1033,770	1035,872	1037,974	1040,076	1042,178	1044,280	1046,382	1048,484	1050,586	1052,688	1054,790	1056,892	1058,994	1061,096	1063,198	1065,300	1067,402	1069,504	1071,606	1073,708	1075,810	1077,912	1080,014	1082,116	1084,218	1086,320	1088,422	1090,524	1092,626	1094,728	1096,830	1098,932	1101,034	1103,136	1105,238	1107,340	1109,442	1111,544	1113,646	1115,748	1117,850	1119,952	1122,054	1124,156	1126,258	1128,360	1130,462	1132,564	1134,666	1136,768	1138,870	1140,972	1143,074	1145,176	1147,278	1149,380	1151,482	1153,584	1155,686	1157,788	1159,890	1161,992	1164,094	1166,196	1168,298	1170,400	1172,502	1174,604	1176,706	1178,808	1180,910	1183,012	1185,114	1187,216	1189,318	1191,420	1193,522	1195,624	1197,726	1199,828	1201,930	1204,032	1206,134	1208,236	1210,338	1212,440	1214,542	1216,644	1218,746	1220,848	1222,950	1225,052	1227,154	1229,256	1231,358	1233,460	1235,562	1237,664	1239,766	1241,868	1243,970	1246,072	1248,174	1250,276	1252,378	1254,480	1256,582	1258,684	1260,786	1262,888	1264,990	1267,092	1269,194	1271,296	1273,398	1275,500	1277,602	1279,704	1281,806	1283,908	1286,010	1288,112	1290,214	1292,316	1294,418	1296,520	1298,622	1300,724	1302,826	1304,928	1307,030	1309,132	1311,234	1313,336	1315,438	1317,540	1319,642	1321,744	1323,846	1325,948	1328,050	1330,152	1332,254	1334,356	1336,458	1338,560	1340,662	1342,764	1344,866	1346,968	1349,070	1351,172	1353,274	1355,376	1357,478	1359,580	1361,682	1363,784	1365,886	1367,988	1370,090	1372,192	1374,294	1376,396	1378,498	1380,600	1382,702	1384,804	1386,906	1389,008	1391,110	1393,212	1395,314	1397,416	1399,518	1401,620	1403,722	1405,824	1407,926	1410,028	1412,130	1414,232	1416,334	1418,436	1420,538	1422,640	1424,742	1426,844	1428,946	1431,048	1433,150	1435,252	1437,354	1439,456	1441,558	1443,660	1445,762	1447,864	1449,966	1452,068	1454,170	1456,272	1458,374	1460,476	1462,578	1464,680	1466,782	1468,884	1470,986	1473,088	1475,190	1477,292	1479,394	1481,496	1483,598	1485,700	1487,802	1489,904	1492,006	1494,108	1496,210	1498,312	1500,414	1502,516	1504,618	1506,720	1508,822	1510,924	1513,026	1515,128	1517,230	1519,332	1521,434	1523,536	1525,638	1527,740	1529,842	1531,944	1534,046	1536,148	1538,250	1540,352	1542,454	1544,556	1546,658	1548,760	1550,862	1552,964	1555,066	1557,168	1559,270	1561,372	1563,474	1565,576	1567,678	1569,780	1571,882	1573,984	1576,086	1578,188	1580,290	1582,392	1584,494	1586,596	1588,698	1590,800	1592,902	1595,004	1597,106	1599,208	1601,310	1603,412	1605,514	1607,616	1609,718	1611,820	1613,922	1616,024	1618,126	1620,228	1622,330	1624,432	1626,534	1628,636	1630,738	1632,840	1634,942	1637,044	1639,146	1641,248	1643,350	1645,452	1647,554	1649,656	1651,758	1653,860	1655,962	1658,064	1660,166	1662,268	1664,370	1666,472	1668,574	1670,676	1672,778	1674,880	1676,982	1679,084	1681,186	1683,288	1685,390	1687,492	1689,594	1691,696	1693,798	1695,900	1698,002	1700,104	1702,206	1704,308	1706,410	1708,512	1710,614	1712,716	1714,818	1716,920	1719,022	1721,124	1723,226	1725,328	1727,430	1729,532	1731,634	1733,736	1735,838	1737,940	1740,042	1742,144	1744,246	1746,348	1748,450	1750,552	1752,654	1754,756	1756,858	1758,960	1761,062	1763,164	1765,266	1767,368	1769,470	1771,572	1773,674	1775,776	1777,878	1780,000	1782,102	1784,204	1786,306	1788,408	1790,510	1792,612	1794,714	1796,816	1798,918	1801,020	1803,122	1805,224	1807,326	1809,428	1811,530	1813,632	1815,734	1817,836	1819,938	1822,040	1824,142	1826,244	1828,346	1830,448	1832,550	1834,652	1836,754	1838,856	1840,958	1843,060	1845,162	1847,264	1849,366	1851,468	1853,570	1855,672	1857,774	1859,876	1861,978	1864,080	1866,182	1868,284	1870,386	1872,488	1874,590	1876,692	1878,794	1880,896	1882,998	1885,100	1887,202	1889,304	1891,406	1893,508	1895,610	1897,712	1899,814	1901,916	1904,018	1906,120	1908,222	1910,324	1912,426	1914,528	1916,630	1918,732	1920,834	1922,936	1925,038	1927,140	1929,242	1931,344	1933,446	1935,548	1937,650	1939,752	1941,854	1943,956	1946,058	1948,160	1950,262	1952,364	1954,466	1956,568	1958,670	1960,772	1962,874	1964,976	1967,078	1969,180	1971,282	1973,384	1975,486	1977,588	1979,690	1981,792	1983,894	1985,996	1988,098	1990,200	1992,302	1994,404	1996,506	1998,608	2000,710	2002,812	2004,914	2007,016	2009,118	2011,220	2013,322	2015,424	2017,526	2019,628	2021,730	2023,832	2025,934	2028,036	2030,138	2032,240	2034,342	2036,444	2038,546	2040,648	2042,750	2044,852	2046,954	2049,056	2051,158	2053,260	2055,362	2057,464	2059,566	2061,668	2063,770	2065,872	2067,974	2070,076	2072,178	2074,280	2076,382	2078,484	2080,586	2082,688	2084,790	2086,892	2088,994	2091,096	2093,198	2095,300	2097,402	2099,504	2101,606	2103,708	2105,810	2107,912	2110,014	2112,116	2114,218	2116,320	2118,422	2120,524	2122,626	2124,728	2126,830	2128,932	2131,034	2133,136	2135,238	2137,340	2139,442	2141,544	2143,646	2145,748	2147,850	2149,952	2152,054	2154,156	2156,258	2158,360	2160,462	2162,564	2164,666	2166,768	2168,870	2170,972	2173,074	2175,176	2177,278	2179,380	2181,482	2183,584	2185,686	2187,788	2189,890	2191,992	2194,094	2196,196	2198,298	2200,400	2202,502	2204,604	2206,706	2208,808	2210,910	2213,012	2215,114	2217,216	2219,318	2221,420	2223,522	2225,624	2227,726	2229,828	2231,930	2234,032	2236,134	2238,236	2240,338	2242,440	2244,542	2246,644	2248,746	2250,848	2252,950	2255,052	2257,154	2259,256	2261,358	2263,460	2265,562	2267,664	2269,766	2271,868	2273,970	2276,072	2278,174	2280,276	2282,378	2284,480	2286,582	2288,684	2290,786	2292,888	2294,990	2297,092	2299,194	2301,296	2303,398	2305,500	2307,602	2309,704	2311,806	2313,908	2316,010	2318,112	2320,214	2322,316	2324,418	2326,520	2328,622	2330,724	2332,826	2334,9
---------	---------	---------	---------	---------	---------	---------	---------	---------	---------	---------	---------	---------	---------	---------	---------	---------	---------	---------	---------	---------	---------	---------	---------	---------	---------	---------	---------	---------	---------	---------	---------	---------	---------	---------	---------	---------	---------	---------	---------	---------	---------	---------	---------	---------	---------	---------	---------	---------	---------	---------	---------	---------	---------	---------	---------	---------	---------	---------	---------	---------	---------	---------	---------	---------	---------	---------	---------	---------	---------	---------	---------	---------	---------	---------	---------	---------	---------	---------	---------	---------	---------	---------	---------	---------	---------	---------	---------	---------	---------	---------	---------	---------	---------	---------	---------	---------	---------	---------	---------	---------	---------	---------	---------	---------	---------	---------	---------	---------	---------	---------	---------	---------	---------	---------	---------	---------	---------	---------	---------	---------	---------	---------	---------	---------	---------	---------	---------	---------	---------	---------	---------	---------	---------	---------	---------	---------	---------	---------	---------	---------	---------	---------	---------	---------	---------	---------	---------	---------	---------	---------	---------	---------	---------	---------	---------	---------	---------	---------	---------	---------	---------	---------	---------	---------	---------	---------	---------	---------	---------	---------	---------	---------	---------	---------	---------	---------	---------	---------	---------	---------	---------	---------	---------	---------	---------	---------	---------	---------	---------	---------	---------	---------	---------	---------	---------	---------	---------	---------	---------	---------	---------	---------	---------	---------	---------	---------	---------	---------	---------	---------	---------	---------	---------	---------	---------	---------	---------	---------	---------	---------	---------	---------	---------	---------	---------	---------	---------	---------	---------	---------	---------	---------	---------	---------	---------	---------	---------	---------	---------	---------	---------	---------	---------	---------	---------	---------	---------	---------	---------	---------	---------	---------	---------	---------	---------	---------	---------	---------	---------	---------	---------	---------	---------	---------	---------	---------	---------	---------	---------	---------	---------	---------	---------	---------	---------	---------	---------	---------	---------	---------	---------	---------	---------	---------	---------	---------	---------	---------	---------	---------	---------	---------	---------	---------	---------	---------	---------	---------	---------	---------	---------	---------	---------	---------	---------	---------	---------	---------	---------	---------	---------	---------	---------	---------	---------	---------	---------	---------	---------	---------	---------	---------	---------	---------	---------	---------	---------	---------	---------	---------	---------	---------	---------	---------	---------	---------	---------	---------	---------	----------	----------	----------	----------	----------	----------	----------	----------	----------	----------	----------	----------	----------	----------	----------	----------	----------	----------	----------	----------	----------	----------	----------	----------	----------	----------	----------	----------	----------	----------	----------	----------	----------	----------	----------	----------	----------	----------	----------	----------	----------	----------	----------	----------	----------	----------	----------	----------	----------	----------	----------	----------	----------	----------	----------	----------	----------	----------	----------	----------	----------	----------	----------	----------	----------	----------	----------	----------	----------	----------	----------	----------	----------	----------	----------	----------	----------	----------	----------	----------	----------	----------	----------	----------	----------	----------	----------	----------	----------	----------	----------	----------	----------	----------	----------	----------	----------	----------	----------	----------	----------	----------	----------	----------	----------	----------	----------	----------	----------	----------	----------	----------	----------	----------	----------	----------	----------	----------	----------	----------	----------	----------	----------	----------	----------	----------	----------	----------	----------	----------	----------	----------	----------	----------	----------	----------	----------	----------	----------	----------	----------	----------	----------	----------	----------	----------	----------	----------	----------	----------	----------	----------	----------	----------	----------	----------	----------	----------	----------	----------	----------	----------	----------	----------	----------	----------	----------	----------	----------	----------	----------	----------	----------	----------	----------	----------	----------	----------	----------	----------	----------	----------	----------	----------	----------	----------	----------	----------	----------	----------	----------	----------	----------	----------	----------	----------	----------	----------	----------	----------	----------	----------	----------	----------	----------	----------	----------	----------	----------	----------	----------	----------	----------	----------	----------	----------	----------	----------	----------	----------	----------	----------	----------	----------	----------	----------	----------	----------	----------	----------	----------	----------	----------	----------	----------	----------	----------	----------	----------	----------	----------	----------	----------	----------	----------	----------	----------	----------	----------	----------	----------	----------	----------	----------	----------	----------	----------	----------	----------	----------	----------	----------	----------	----------	----------	----------	----------	----------	----------	----------	----------	----------	----------	----------	----------	----------	----------	----------	----------	----------	----------	----------	----------	----------	----------	----------	----------	----------	----------	----------	----------	----------	----------	----------	----------	----------	----------	----------	----------	----------	----------	----------	----------	----------	----------	----------	----------	----------	----------	----------	----------	----------	----------	----------	----------	----------	----------	----------	----------	----------	----------	----------	----------	----------	----------	----------	----------	----------	----------	----------	----------	----------	----------	----------	----------	----------	----------	----------	----------	----------	----------	----------	----------	----------	----------	----------	----------	----------	----------	----------	----------	----------	----------	----------	----------	----------	----------	----------	----------	----------	----------	----------	----------	----------	----------	----------	----------	----------	----------	----------	----------	----------	----------	----------	----------	----------	----------	----------	----------	----------	----------	----------	----------	----------	----------	----------	----------	----------	----------	----------	----------	----------	----------	----------	----------	----------	----------	----------	----------	----------	----------	----------	----------	----------	----------	----------	----------	----------	----------	----------	----------	----------	----------	----------	----------	----------	----------	----------	----------	----------	----------	----------	----------	----------	----------	----------	----------	----------	----------	----------	----------	----------	----------	----------	----------	----------	----------	----------	----------	----------	----------	----------	----------	----------	----------	----------	----------	----------	----------	----------	----------	----------	----------	----------	----------	----------	----------	----------	----------	----------	----------	----------	----------	----------	----------	----------	----------	----------	----------	----------	----------	----------	----------	----------	----------	----------	----------	----------	----------	----------	----------	----------	----------	----------	----------	----------	----------	----------	----------	----------	----------	----------	----------	----------	----------	----------	----------	----------	----------	----------	----------	----------	----------	----------	----------	----------	----------	----------	----------	----------	----------	----------	----------	----------	----------	----------	----------	----------	----------	----------	----------	----------	----------	----------	----------	----------	----------	----------	----------	----------	----------	----------	----------	----------	----------	----------	----------	----------	----------	----------	----------	----------	----------	----------	----------	----------	----------	----------	----------	----------	----------	----------	----------	----------	----------	----------	----------	----------	----------	----------	----------	----------	----------	----------	----------	----------	----------	----------	----------	----------	----------	----------	----------	----------	----------	----------	----------	----------	----------	----------	----------	----------	----------	----------	----------	----------	----------	----------	----------	----------	----------	----------	----------	----------	----------	----------	----------	----------	----------	----------	----------	----------	----------	----------	----------	----------	----------	----------	----------	----------	----------	----------	----------	----------	----------	----------	----------	----------	----------	----------	----------	----------	----------	----------	----------	----------	----------	----------	----------	----------	----------	----------	----------	----------	----------	--------

ตารางที่ 19 การวิเคราะห์สถานการณ์ต่างๆ ที่อาจเกิดขึ้นได้จริง (สถานการณ์ที่ 18)

- เงินลงทุนในการประมาณรายได้ลดลง 5% เป็น 4,221,240 บาท
- อัตราการเจริญเติบโตของรายได้ของร้านสะดวกซื้อแต่ละสาขาเพิ่มขึ้น 20% เป็น 6 สาขาต่อเดือน
- ความเร็วในการก่อสร้างของพนักงานเพิ่มขึ้น 10% เป็น 1,584 USC /m-hr

เงินลงทุนทั้งหมด	4,221,240 บาท
ระยะจลาจล (PB)	22 เดือน
มูลค่าปัจจุบันสุทธิ (NPV)	7,780,385 บาท

หรือ 1.83 ปี

จำนวนคน	จำนวนสาขาต่อปี/คน	สาขา	จำนวนการก่อสร้างตามระยะเวลา														
			ปีแรก	ปี 1	ปี 2	ปี 3	ปี 4	ปี 5	ปี 6	ปี 7	ปี 8	ปี 9	ปี 10	ปี 11	ปี 12	ปี 13	ปี 14
1. รับผิดชอบก่อสร้าง	คน	289	292	295	298	301	304	307	310	313	316	319	322	325	328	331	334
2. รับผิดชอบสาขา	คน	202,469	204,570	206,672	208,774	210,876	212,977	215,079	217,181	219,283	221,384	223,486	225,588	227,690	229,791	231,893	233,995
3. รับผิดชอบสาขาใหม่ต่อสาขา	คน	0	1	2	3	4	5	6	7	8	9	10	11	12	13	14	15
4. รับผิดชอบสาขาใหม่ต่อพื้นที่	คน																
ค่าจ้าง	บาท																
1. รับผิดชอบก่อสร้าง	บาท	32,500	39,000	39,000	39,000	39,000	39,000	39,000	39,000	39,000	39,000	39,000	39,000	39,000	39,000	39,000	39,000
2. รับผิดชอบสาขา	บาท	182,000	188,500	188,500	188,500	188,500	188,500	188,500	188,500	188,500	188,500	188,500	188,500	188,500	188,500	188,500	188,500
3. รับผิดชอบสาขาใหม่ต่อสาขา	บาท	84,500	91,000	91,000	91,000	91,000	91,000	91,000	91,000	91,000	91,000	91,000	91,000	91,000	91,000	91,000	91,000
4. รับผิดชอบสาขาใหม่ต่อพื้นที่	บาท	58,500	65,000	65,000	65,000	65,000	65,000	65,000	65,000	65,000	65,000	65,000	65,000	65,000	65,000	65,000	65,000
รวมการก่อสร้าง	บาท	397,020	423,020	423,020	423,020	423,020	423,020	423,020	423,020	423,020	423,020	423,020	423,020	423,020	423,020	423,020	423,020

จำนวนคน	จำนวนสาขาต่อปี/คน	สาขา	จำนวนการก่อสร้างตามระยะเวลา														
			ปีแรก	ปี 1	ปี 2	ปี 3	ปี 4	ปี 5	ปี 6	ปี 7	ปี 8	ปี 9	ปี 10	ปี 11	ปี 12	ปี 13	ปี 14
1. รับผิดชอบก่อสร้าง	บาท	32,500	39,000	39,000	39,000	39,000	39,000	39,000	39,000	39,000	39,000	39,000	39,000	39,000	39,000	39,000	39,000
2. รับผิดชอบสาขา	บาท	97,500	110,500	110,500	110,500	110,500	110,500	110,500	110,500	110,500	110,500	110,500	110,500	110,500	110,500	110,500	110,500
3. รับผิดชอบสาขาใหม่ต่อสาขา	บาท	13,000	19,500	19,500	19,500	19,500	19,500	19,500	19,500	19,500	19,500	19,500	19,500	19,500	19,500	19,500	19,500
4. รับผิดชอบสาขาใหม่ต่อพื้นที่	บาท	58,500	65,000	65,000	65,000	65,000	65,000	65,000	65,000	65,000	65,000	65,000	65,000	65,000	65,000	65,000	65,000
รวมการก่อสร้าง	บาท	207,037	239,537	239,537	239,537	239,537	239,537	239,537	239,537	239,537	239,537	239,537	239,537	239,537	239,537	239,537	239,537
จำนวนเงินที่รวมแล้ว	บาท	189,983	183,483	183,483	183,483	183,483	183,483	183,483	183,483	183,483	183,483	183,483	183,483	183,483	183,483	183,483	183,483
Investment	บาท	-4,221,240	189,983	183,483	183,483	183,483	183,483	183,483	183,483	183,483	183,483	183,483	183,483	183,483	183,483	183,483	183,483
Net Cash Flow	บาท		189,983	183,483	183,483	183,483	183,483	183,483	183,483	183,483	183,483	183,483	183,483	183,483	183,483	183,483	183,483
Cum Net Cash Flow	บาท		-4,221,240	-3,959,541	-3,669,783	-3,489,925	-3,304,622	-3,120,240	-2,936,776	-2,754,224	-2,556,366	-2,379,443	-2,187,297	-1,996,106	-1,805,687	-1,622,636	-1,439,285
ปีแรก		0	1	2	3	4	5	6	7	8	9	10	11	12	13	14	15

เอกสารนี้เป็นเอกสารที่สงวนลิขสิทธิ์ไว้เพื่อการศึกษาเท่านั้น ไม่สามารถนำไปใช้ประโยชน์ด้านการค้า  
ไม่ว่ากรณีใดๆ ทั้งสิ้น อีกทั้งห้ามมิให้ตัดแปลงเนื้อหา และต้องอ้างอิงถึงเจ้าของเอกสารทุกครั้งที่มีการนำไปใช้

337	340	343	346	349	352	355	358	361	364	367	370	373	376	379	382	385	388	391	394	397	400
236,937	238,198	240,300	242,402	244,504	246,605	248,707	250,809	252,911	255,012	257,114	259,216	261,318	263,419	265,521	267,623	269,725	271,826	273,928	276,030	278,132	280,233
16	17	18	19	20	21	22	23	24	25	26	27	28	29	30	31	32	33	34	35	36	37
6	6	6	6	7	7	7	7	7	7	7	7	7	7	7	7	7	7	7	7	7	7
33	34	34	34	34	35	35	35	36	36	36	37	37	37	37	38	38	38	39	39	39	39
16	16	16	16	16	16	16	17	17	17	17	17	17	17	18	18	18	18	18	18	18	18
11	11	11	11	11	11	12	12	12	12	12	12	12	12	12	12	12	13	13	13	13	13
39,000	39,000	39,000	39,000	45,500	45,500	45,500	45,500	45,500	45,500	45,500	45,500	45,500	45,500	45,500	45,500	45,500	45,500	45,500	45,500	45,500	45,500
214,500	221,000	221,000	221,000	221,000	227,500	227,500	227,500	234,000	234,000	234,000	240,500	240,500	240,500	240,500	247,000	247,000	247,000	253,500	253,500	253,500	253,500
104,000	104,000	104,000	104,000	104,000	104,000	104,000	110,500	110,500	110,500	110,500	110,500	110,500	110,500	110,500	117,000	117,000	117,000	117,000	117,000	117,000	117,000
71,500	71,500	71,500	71,500	71,500	71,500	78,000	78,000	78,000	78,000	78,000	78,000	78,000	78,000	78,000	78,000	78,000	78,000	84,500	84,500	84,500	84,500
39,520	39,520	39,520	39,520	39,520	39,520	39,520	39,520	39,520	39,520	39,520	39,520	39,520	39,520	39,520	39,520	39,520	39,520	39,520	39,520	39,520	39,520
468,520	475,020	475,020	475,020	481,520	488,020	494,520	501,020	507,520	507,520	507,520	514,020	514,020	514,020	520,520	527,020	527,020	533,520	540,020	540,020	540,020	540,020
209,483	215,983	215,983	209,483	209,483	215,983	215,983	215,983	228,983	222,483	222,483	228,983	228,983	228,983	228,983	235,483	235,483	235,483	241,983	241,983	241,983	248,483
-1,048,416	-850,979	-654,523	-464,929	-276,477	-82,739	109,836	307,219	509,358	704,783	899,235	1,098,322	1,296,519	1,493,680	1,695,528	1,896,173	2,095,020	2,294,672	2,497,895	2,700,107	2,901,312	3,096,139
16	17	18	19	20	21	22	23	24	25	26	27	28	29	30	31	32	33	34	35	36	37

337	340	343	346	349	352	355	358	361	364	367	370	373	376	379	382	385	388	391	394	397	400
236,937	238,198	240,300	242,402	244,504	246,605	248,707	250,809	252,911	255,012	257,114	259,216	261,318	263,419	265,521	267,623	269,725	271,826	273,928	276,030	278,132	280,233
16	17	18	19	20	21	22	23	24	25	26	27	28	29	30	31	32	33	34	35	36	37
6	6	6	6	7	7	7	7	7	7	7	7	7	7	7	7	7	7	7	7	7	7
33	34	34	34	34	35	35	35	36	36	36	37	37	37	37	38	38	38	39	39	39	39
16	16	16	16	16	16	16	17	17	17	17	17	17	17	18	18	18	18	18	18	18	18
11	11	11	11	11	11	12	12	12	12	12	12	12	12	12	12	12	13	13	13	13	13
39,000	39,000	39,000	39,000	45,500	45,500	45,500	45,500	45,500	45,500	45,500	45,500	45,500	45,500	45,500	45,500	45,500	45,500	45,500	45,500	45,500	45,500
214,500	221,000	221,000	221,000	221,000	227,500	227,500	227,500	234,000	234,000	234,000	240,500	240,500	240,500	240,500	247,000	247,000	247,000	253,500	253,500	253,500	253,500
104,000	104,000	104,000	104,000	104,000	104,000	104,000	110,500	110,500	110,500	110,500	110,500	110,500	110,500	110,500	117,000	117,000	117,000	117,000	117,000	117,000	117,000
71,500	71,500	71,500	71,500	71,500	71,500	78,000	78,000	78,000	78,000	78,000	78,000	78,000	78,000	78,000	78,000	78,000	78,000	84,500	84,500	84,500	84,500
39,520	39,520	39,520	39,520	39,520	39,520	39,520	39,520	39,520	39,520	39,520	39,520	39,520	39,520	39,520	39,520	39,520	39,520	39,520	39,520	39,520	39,520
468,520	475,020	475,020	475,020	481,520	488,020	494,520	501,020	507,520	507,520	507,520	514,020	514,020	514,020	520,520	527,020	527,020	533,520	540,020	540,020	540,020	540,020
209,483	215,983	215,983	209,483	209,483	215,983	215,983	215,983	228,983	222,483	222,483	228,983	228,983	228,983	228,983	235,483	235,483	235,483	241,983	241,983	241,983	248,483
-1,048,416	-850,979	-654,523	-464,929	-276,477	-82,739	109,836	307,219	509,358	704,783	899,235	1,098,322	1,296,519	1,493,680	1,695,528	1,896,173	2,095,020	2,294,672	2,497,895	2,700,107	2,901,312	3,096,139
16	17	18	19	20	21	22	23	24	25	26	27	28	29	30	31	32	33	34	35	36	37

เอกสารนี้เป็นเอกสารที่สงวนลิขสิทธิ์สำหรับการใช้งานเพื่อการศึกษาเท่านั้น ไม่อนุญาตให้นำไปใช้ประโยชน์ด้านการค้า  
 ไม่ว่าจะกรณีใดๆ ทั้งสิ้น อีกทั้งยังขอสงวนสิทธิ์ในข้อมูลและข้อมูลสถิติที่มีการนำไปใช้

284,437	286,539	288,640	290,742	292,844	294,946	297,047	299,149	301,251	303,353	305,454	307,556	309,658	311,760	313,861	315,963	318,065	320,167	322,268	324,370	326,472	328,574	330,676	332,778	334,880	336,982	339,084	341,186	343,288	345,390	347,492	349,594	351,696	353,798	355,900	358,002	360,104	362,206	364,308	366,410	368,512	370,614	372,716	374,818	376,920	379,022	381,124	383,226	385,328	387,430	389,532	391,634	393,736	395,838	397,940	400,042	402,144	404,246	406,348	408,450	410,552	412,654	414,756	416,858	418,960	421,062	423,164	425,266	427,368	429,470	431,572	433,674	435,776	437,878	439,980	442,082	444,184	446,286	448,388	450,490	452,592	454,694	456,796	458,898	460,900	462,902	464,904	466,906	468,908	470,910	472,912	474,914	476,916	478,918	480,920	482,922	484,924	486,926	488,928	490,930	492,932	494,934	496,936	498,938	500,940	502,942	504,944	506,946	508,948	510,950	512,952	514,954	516,956	518,958	520,960	522,962	524,964	526,966	528,968	530,970	532,972	534,974	536,976	538,978	540,980	542,982	544,984	546,986	548,988	550,990	552,992	554,994	556,996	558,998	560,999	562,999	564,999	566,999	568,999	570,999	572,999	574,999	576,999	578,999	580,999	582,999	584,999	586,999	588,999	590,999	592,999	594,999	596,999	598,999	600,999	602,999	604,999	606,999	608,999	610,999	612,999	614,999	616,999	618,999	620,999	622,999	624,999	626,999	628,999	630,999	632,999	634,999	636,999	638,999	640,999	642,999	644,999	646,999	648,999	650,999	652,999	654,999	656,999	658,999	660,999	662,999	664,999	666,999	668,999	670,999	672,999	674,999	676,999	678,999	680,999	682,999	684,999	686,999	688,999	690,999	692,999	694,999	696,999	698,999	700,999	702,999	704,999	706,999	708,999	710,999	712,999	714,999	716,999	718,999	720,999	722,999	724,999	726,999	728,999	730,999	732,999	734,999	736,999	738,999	740,999	742,999	744,999	746,999	748,999	750,999	752,999	754,999	756,999	758,999	760,999	762,999	764,999	766,999	768,999	770,999	772,999	774,999	776,999	778,999	780,999	782,999	784,999	786,999	788,999	790,999	792,999	794,999	796,999	798,999	800,999	802,999	804,999	806,999	808,999	810,999	812,999	814,999	816,999	818,999	820,999	822,999	824,999	826,999	828,999	830,999	832,999	834,999	836,999	838,999	840,999	842,999	844,999	846,999	848,999	850,999	852,999	854,999	856,999	858,999	860,999	862,999	864,999	866,999	868,999	870,999	872,999	874,999	876,999	878,999	880,999	882,999	884,999	886,999	888,999	890,999	892,999	894,999	896,999	898,999	900,999	902,999	904,999	906,999	908,999	910,999	912,999	914,999	916,999	918,999	920,999	922,999	924,999	926,999	928,999	930,999	932,999	934,999	936,999	938,999	940,999	942,999	944,999	946,999	948,999	950,999	952,999	954,999	956,999	958,999	960,999	962,999	964,999	966,999	968,999	970,999	972,999	974,999	976,999	978,999	980,999	982,999	984,999	986,999	988,999	990,999	992,999	994,999	996,999	998,999	1,000,999
---------	---------	---------	---------	---------	---------	---------	---------	---------	---------	---------	---------	---------	---------	---------	---------	---------	---------	---------	---------	---------	---------	---------	---------	---------	---------	---------	---------	---------	---------	---------	---------	---------	---------	---------	---------	---------	---------	---------	---------	---------	---------	---------	---------	---------	---------	---------	---------	---------	---------	---------	---------	---------	---------	---------	---------	---------	---------	---------	---------	---------	---------	---------	---------	---------	---------	---------	---------	---------	---------	---------	---------	---------	---------	---------	---------	---------	---------	---------	---------	---------	---------	---------	---------	---------	---------	---------	---------	---------	---------	---------	---------	---------	---------	---------	---------	---------	---------	---------	---------	---------	---------	---------	---------	---------	---------	---------	---------	---------	---------	---------	---------	---------	---------	---------	---------	---------	---------	---------	---------	---------	---------	---------	---------	---------	---------	---------	---------	---------	---------	---------	---------	---------	---------	---------	---------	---------	---------	---------	---------	---------	---------	---------	---------	---------	---------	---------	---------	---------	---------	---------	---------	---------	---------	---------	---------	---------	---------	---------	---------	---------	---------	---------	---------	---------	---------	---------	---------	---------	---------	---------	---------	---------	---------	---------	---------	---------	---------	---------	---------	---------	---------	---------	---------	---------	---------	---------	---------	---------	---------	---------	---------	---------	---------	---------	---------	---------	---------	---------	---------	---------	---------	---------	---------	---------	---------	---------	---------	---------	---------	---------	---------	---------	---------	---------	---------	---------	---------	---------	---------	---------	---------	---------	---------	---------	---------	---------	---------	---------	---------	---------	---------	---------	---------	---------	---------	---------	---------	---------	---------	---------	---------	---------	---------	---------	---------	---------	---------	---------	---------	---------	---------	---------	---------	---------	---------	---------	---------	---------	---------	---------	---------	---------	---------	---------	---------	---------	---------	---------	---------	---------	---------	---------	---------	---------	---------	---------	---------	---------	---------	---------	---------	---------	---------	---------	---------	---------	---------	---------	---------	---------	---------	---------	---------	---------	---------	---------	---------	---------	---------	---------	---------	---------	---------	---------	---------	---------	---------	---------	---------	---------	---------	---------	---------	---------	---------	---------	---------	---------	---------	---------	---------	---------	---------	---------	---------	---------	---------	---------	---------	---------	---------	---------	---------	---------	---------	---------	---------	---------	---------	---------	---------	---------	---------	---------	---------	---------	---------	---------	---------	---------	---------	---------	---------	-----------

เอกสารนี้เป็นเอกสารที่สงวนไว้สำหรับการใช้งานเพื่อการศึกษาเท่านั้น มิอนุญาติให้นำไปใช้ประโยชน์ด้านการค้า  
ไม่ว่ากรณีใดๆ ทั้งสิ้น อีกทั้งห้ามมิให้ตัดแปลงเนื้อหา และต้องอ้างอิงถึงเจ้าของเอกสารทุกครั้งที่มีการนำไปใช้

ตารางที่ ๒๐ การวิเคราะห์สถานการณ์ต่างๆ ที่อาจเกิดขึ้นได้ในความเป็นจริง (สถานการณ์ที่ 19)

- เงินลงทุนในการบริหารนำมาใช้ลดลง 10% เป็น 3,999,069 บาท  
 - อัตราการเจริญเติบโตโดยส่วนรวมของธนาคารพาณิชย์ไม่เปลี่ยนแปลง คือ 5 สาขาต่อเดือน  
 - ความเร็วในการผลิตสินค้าของพนักงานไม่เปลี่ยนแปลง คือ 1,440 USC/m<sup>2</sup>-hr

เงินลงทุนทั้งหมด	3,999,069 บาท
ระยะเวลาคืนทุน (P/B)	22 เดือน
มูลค่าปัจจุบันสุทธิ (NPV)	6,938,330 บาท

หรือ 1.83 ปี

จำนวนการซื้อสินค้าตามประเภท	เดือนที่	จำนวนการซื้อ/วัน		USC	202,469	204,220	205,972	207,723	209,474	211,225	212,977	214,729	216,480	218,232	219,983	221,735	223,486	225,238	226,989	228,740	230,492	
		บาท	บาท																			
จำนวนเงิน		0	1	2	3	4	5	6	7	8	9	10	11	12	13	14	15	16	17	18	19	20
1. วัสดุจากตู้ผลิต	คน	5	6	6	6	6	6	6	6	6	6	6	6	6	6	6	6	6	6	6	6	6
2. วัสดุตามผลสาขา	คน	28	29	29	29	29	29	29	29	29	29	29	29	29	29	29	29	29	29	29	29	29
3. วัสดุคานาผลสาขาในผลสาขา	คน	13	14	14	14	14	14	14	14	14	14	14	14	14	14	14	14	14	14	14	14	14
4. วัสดุคานาออกนอกโรงงาน	คน	9	10	10	10	10	10	10	10	10	10	10	10	10	10	10	10	10	10	10	10	10
ค่าใช้จ่ามน	บาท	32,500	39,000	39,000	39,000	39,000	39,000	39,000	39,000	39,000	39,000	39,000	39,000	39,000	39,000	39,000	39,000	39,000	39,000	39,000	39,000	39,000
1. วัสดุจากตู้ผลิต	บาท	182,000	188,500	188,500	188,500	188,500	188,500	188,500	188,500	188,500	188,500	188,500	188,500	188,500	188,500	188,500	188,500	188,500	188,500	188,500	188,500	188,500
2. วัสดุตามผลสาขา	บาท	91,000	91,000	91,000	91,000	91,000	91,000	91,000	91,000	91,000	91,000	91,000	91,000	91,000	91,000	91,000	91,000	91,000	91,000	91,000	91,000	91,000
3. วัสดุคานาผลสาขาในผลสาขา	บาท	58,500	65,000	65,000	65,000	65,000	65,000	65,000	65,000	65,000	65,000	65,000	65,000	65,000	65,000	65,000	65,000	65,000	65,000	65,000	65,000	65,000
4. วัสดุคานาออกนอกโรงงาน	บาท	39,500	39,500	39,500	39,500	39,500	39,500	39,500	39,500	39,500	39,500	39,500	39,500	39,500	39,500	39,500	39,500	39,500	39,500	39,500	39,500	39,500
ค่าใช้จ่ามน	บาท	397,020	423,020	423,020	423,020	423,020	423,020	423,020	423,020	423,020	423,020	423,020	423,020	423,020	423,020	423,020	423,020	423,020	423,020	423,020	423,020	423,020
รวมการซื้อสินค้าตามประเภทตามผล																						

จำนวนเงินที่บริหารภายใต้	บาท	บาท	บาท	บาท	บาท	บาท	บาท	บาท	บาท	บาท	บาท	บาท	บาท	บาท	บาท	บาท	บาท	บาท	บาท	บาท	บาท	บาท
Investment	-3,999,069	176,983	176,983	176,983	170,483	176,983	176,983	176,983	176,983	176,983	176,983	176,983	176,983	176,983	176,983	176,983	176,983	176,983	176,983	176,983	176,983	176,983
Net Cash flow	-3,999,069	176,983	176,983	170,483	176,983	176,983	176,983	176,983	176,983	176,983	176,983	176,983	176,983	176,983	176,983	176,983	176,983	176,983	176,983	176,983	176,983	176,983
Cum Net Cash flow	-3,822,887	-3,647,704	-3,473,521	-3,306,272	-3,133,648	-2,961,888	-2,790,973	-2,620,913	-2,453,464	-2,284,745	-2,091,057	-1,919,234	-1,740,179	-1,563,009	-1,386,721	-1,211,310	-1,039,761	-869,972	-702,941	-539,748	-381,403	-222,926
มูลค่าปัจจุบันสุทธิ	0	1	2	3	4	5	6	7	8	9	10	11	12	13	14	15	16	17	18	19	20	

เอกสารนี้เป็นเอกสารที่สงวนลิขสิทธิ์ไว้เพื่อใช้ในการศึกษาเท่านั้น ไม่สามารถนำไปใช้ประโยชน์ด้านการค้า  
 ไม่ว่าจะกรณีใดๆ ทั้งสิ้น อีกทั้งห้ามมิให้ตัดแปลงเนื้อหา และต้องอ้างอิงถึงเจ้าของเอกสารทุกครั้งที่มีการนำไปใช้

329	230,492	332	233,995	334	235,746	337	237,498	339	239,249	342	241,001	344	242,752	347	244,504	349	246,255	352	248,007	354	249,758	357	251,509	359	253,261	362	255,012	364	256,764	367	258,515	369	260,267	372	262,018	374	263,770	377	265,521	379	267,272	382	269,024	384	270,775				
18	17	18	19	20	21	22	23	24	25	26	27	28	29	30	31	32	33	34	35	36	37	38	39	40	41	42	43	44	45	46	47	48	49	50	51	52	53	54	55	56	57	58	59	60	61	62			
6	33	6	33	6	33	6	33	6	33	6	33	6	33	6	33	6	33	6	33	6	33	6	33	6	33	6	33	6	33	6	33	6	33	6	33	6	33	6	33	6	33	6	33	6	33	6	33	6	33
39,000	136,500	39,000	136,500	39,000	136,500	39,000	136,500	39,000	136,500	39,000	136,500	39,000	136,500	39,000	136,500	39,000	136,500	39,000	136,500	39,000	136,500	39,000	136,500	39,000	136,500	39,000	136,500	39,000	136,500	39,000	136,500	39,000	136,500	39,000	136,500	39,000	136,500	39,000	136,500	39,000	136,500	39,000	136,500	39,000	136,500	39,000	136,500	39,000	136,500
189,983	189,983	196,483	196,483	196,483	196,483	202,983	202,983	202,983	202,983	202,983	202,983	202,983	202,983	202,983	202,983	202,983	202,983	202,983	202,983	202,983	202,983	202,983	202,983	202,983	202,983	202,983	202,983	202,983	202,983	202,983	202,983	202,983	202,983	202,983	202,983	202,983	202,983	202,983	202,983	202,983	202,983	202,983	202,983	202,983	202,983	202,983	202,983	202,983	
-1,036,772	-863,102	-684,383	-506,554	-329,610	-147,721	33,263	207,579	381,028	559,324	736,733	919,912	1,100,185	1,286,182	1,469,626	1,654,706	1,821,898	2,004,192	2,185,590	2,366,064	2,545,651	2,729,722	2,912,878	3,094,537	3,275,792	3,456,047	3,636,301	3,816,555	3,996,809	4,177,063	4,357,317	4,537,571	4,717,825	4,898,079	5,078,333	5,258,587	5,438,841	5,619,095	5,799,349	5,979,603	6,159,857	6,340,111	6,520,365	6,700,619	6,880,873	7,061,127	7,241,381			
16	17	18	19	20	21	22	23	24	25	26	27	28	29	30	31	32	33	34	35	36	37	38	39	40	41	42	43	44	45	46	47	48	49	50	51	52	53	54	55	56	57	58	59	60	61	62			

เอกสารนี้เป็นเอกสารที่ส่งมอบการจ้างงานเพื่อการศึกษาเท่านั้น ไม่นับผูกพันนำไปใช้ประโยชน์ด้านการค้า  
ไม่ว่ากรณีใดๆ ทั้งสิ้น อีกทั้งยังอาจมีการเปลี่ยนแปลงข้อมูลได้ทุกครั้งที่มีการนำไปใช้

387	270,775	272,527	389	392	394	397	399	402	404	407	409	412	414	417	419	422	424	427	429	432	434	437	439	
39	39	40	41	42	43	44	45	46	47	48	49	49	50	51	52	53	54	55	56	57	57	58	59	60
7	7	7	7	7	7	7	7	7	7	7	7	7	7	7	7	7	7	7	7	7	7	7	7	7
38	38	38	39	39	39	39	39	39	39	39	39	40	40	40	40	40	40	40	40	40	40	40	40	40
18	18	18	18	18	18	18	18	18	18	18	18	19	19	19	19	19	19	19	19	19	19	19	19	19
13	13	13	13	13	13	13	13	13	13	13	13	13	13	13	13	13	13	13	13	13	13	13	13	13
45,500	45,500	45,500	45,500	45,500	45,500	45,500	45,500	45,500	45,500	45,500	45,500	45,500	45,500	45,500	45,500	45,500	45,500	45,500	45,500	45,500	45,500	45,500	45,500	45,500
247,000	247,000	247,000	253,500	253,500	253,500	253,500	253,500	253,500	253,500	253,500	253,500	253,500	253,500	253,500	253,500	253,500	253,500	253,500	253,500	253,500	253,500	253,500	253,500	253,500
117,000	117,000	117,000	117,000	117,000	117,000	117,000	117,000	117,000	117,000	117,000	117,000	117,000	117,000	117,000	117,000	117,000	117,000	117,000	117,000	117,000	117,000	117,000	117,000	117,000
84,500	84,500	84,500	84,500	84,500	84,500	84,500	84,500	84,500	84,500	84,500	84,500	84,500	84,500	84,500	84,500	84,500	84,500	84,500	84,500	84,500	84,500	84,500	84,500	84,500
39,520	39,520	39,520	39,520	39,520	39,520	39,520	39,520	39,520	39,520	39,520	39,520	39,520	39,520	39,520	39,520	39,520	39,520	39,520	39,520	39,520	39,520	39,520	39,520	39,520
533,520	533,520	533,520	540,020	540,020	540,020	540,020	540,020	540,020	540,020	540,020	540,020	540,020	540,020	540,020	540,020	540,020	540,020	540,020	540,020	540,020	540,020	540,020	540,020	540,020
45,500	45,500	45,500	45,500	45,500	45,500	45,500	45,500	45,500	45,500	45,500	45,500	45,500	45,500	45,500	45,500	45,500	45,500	45,500	45,500	45,500	45,500	45,500	45,500	45,500
156,000	156,000	156,000	156,000	156,000	156,000	156,000	156,000	156,000	156,000	156,000	156,000	156,000	156,000	156,000	156,000	156,000	156,000	156,000	156,000	156,000	156,000	156,000	156,000	156,000
19,500	19,500	19,500	19,500	19,500	19,500	19,500	19,500	19,500	19,500	19,500	19,500	19,500	19,500	19,500	19,500	19,500	19,500	19,500	19,500	19,500	19,500	19,500	19,500	19,500
84,500	84,500	84,500	84,500	84,500	84,500	84,500	84,500	84,500	84,500	84,500	84,500	84,500	84,500	84,500	84,500	84,500	84,500	84,500	84,500	84,500	84,500	84,500	84,500	84,500
5,537	5,537	5,537	5,537	5,537	5,537	5,537	5,537	5,537	5,537	5,537	5,537	5,537	5,537	5,537	5,537	5,537	5,537	5,537	5,537	5,537	5,537	5,537	5,537	5,537
311,037	311,037	311,037	311,037	311,037	311,037	311,037	311,037	311,037	311,037	311,037	311,037	311,037	311,037	311,037	311,037	311,037	311,037	311,037	311,037	311,037	311,037	311,037	311,037	311,037
222,483	222,483	228,983	228,983	228,983	222,483	222,483	222,483	222,483	222,483	222,483	222,483	222,483	222,483	222,483	222,483	222,483	222,483	222,483	222,483	222,483	222,483	222,483	222,483	222,483
3,095,122	3,276,459	3,462,165	3,646,949	3,825,594	4,003,349	4,190,555	4,376,830	4,562,178	4,746,604	4,930,112	5,112,708	5,294,394	5,475,177	5,655,006	5,834,896	6,013,826	6,191,830	6,369,900	6,548,020	6,726,190	6,904,420	7,082,710	7,261,060	7,439,470
39	40	41	42	43	44	45	46	47	48	49	50	51	52	53	54	55	56	57	58	59	60	60	60	

เอกสารนี้เป็นเอกสารที่สงวนไว้สำหรับการใช้งานเพื่อการศึกษาเท่านั้น ไม่อนุญาตให้นำไปใช้ประโยชน์ด้านการค้า  
ไม่ว่ากรณีใดๆ ทั้งสิ้น อีกทั้งห้ามมิให้ตัดแปลงเนื้อหา และต้องอ้างอิงถึงเจ้าของเอกสารทุกครั้งที่มีการนำไปใช้

ตารางที่ ๒1 การวิเคราะห์สถานการณ์ต่างๆ ที่อาจเกิดขึ้นได้ในความเป็นจริง (สถานการณ์ที่ 20)

- เงินลงทุนในการนำระบบมาใช้ลดลง 10% เป็น 3,999,069 บาท
- อัตราการเจริญเติบโตของส่วนต่อหัวของค่าโดยสารไม่เปลี่ยนแปลง คือ 5 สาขาต่อเดือน
- ความเร็วในการซื้อสินค้าของพนักงานลดลง 10% เป็น 1,296 USC /km-hr

เงินลงทุนทั้งหมด	3,999,069 บาท
ระยะเวลาคืนทุน (PB)	24 เดือน
มูลค่าปัจจุบันสุทธิ (NPV)	6,113,445 บาท

หรือ 2.00 ปี

จำนวนรถ	ปี	จำนวนรถที่ให้บริการตามระยะเวลา															
		ปี 1	ปี 2	ปี 3	ปี 4	ปี 5	ปี 6	ปี 7	ปี 8	ปี 9	ปี 10	ปี 11	ปี 12	ปี 13	ปี 14	ปี 15	
จำนวนรถ	ปี	289	292	294	297	299	302	304	307	309	312	314	317	319	322	324	327
จำนวนรถที่ให้บริการตามระยะเวลา	ปี	202,469	204,220	205,972	207,723	209,474	211,225	212,977	214,729	216,480	218,232	219,983	221,735	223,486	225,238	226,989	228,740
จำนวนรถ	ปี	0	1	2	3	4	5	6	7	8	9	10	11	12	13	14	15
1. หุ่นยนต์จากตู้ผลิต	คน	5	6	6	6	6	6	6	6	6	6	6	6	6	6	6	6
2. หุ่นยนต์ขนส่งสาขา	คน	23	29	29	29	30	30	30	30	31	31	31	31	32	32	32	32
3. เมตริกซ์ขนส่งสินค้าในคลังสาขา	คน	18	14	14	14	14	14	14	14	14	15	15	15	15	15	15	15
4. พนักงานจากคลังสินค้า	คน	9	10	10	10	10	10	10	10	10	10	10	10	10	11	11	11
รวม	บาท	32,500	39,000	39,000	39,000	39,000	39,000	39,000	39,000	39,000	39,000	39,000	39,000	39,000	39,000	39,000	39,000
1. หุ่นยนต์จากตู้ผลิต	บาท	182,000	188,500	188,500	188,500	195,000	195,000	195,000	195,000	201,500	201,500	201,500	201,500	208,000	208,000	208,000	208,000
2. หุ่นยนต์ขนส่งสาขา	บาท	84,500	91,000	91,000	91,000	91,000	91,000	91,000	91,000	91,000	97,500	97,500	97,500	97,500	97,500	97,500	97,500
3. เมตริกซ์ขนส่งสินค้าในคลังสาขา	บาท	58,500	65,000	65,000	65,000	65,000	65,000	65,000	65,000	65,000	65,000	65,000	65,000	65,000	65,000	65,000	65,000
4. พนักงานจากคลังสินค้า	บาท	39,520	39,520	39,520	39,520	39,520	39,520	39,520	39,520	39,520	39,520	39,520	39,520	39,520	39,520	39,520	39,520
รวมที่ใช้ทั้งหมด	บาท	397,020	423,020	423,020	423,020	429,520	429,520	429,520	429,520	436,020	442,520	442,520	442,520	449,020	455,520	455,520	455,520

จำนวนรถ	ปี	จำนวนรถที่ให้บริการตามระยะเวลา															
		ปี 1	ปี 2	ปี 3	ปี 4	ปี 5	ปี 6	ปี 7	ปี 8	ปี 9	ปี 10	ปี 11	ปี 12	ปี 13	ปี 14	ปี 15	
จำนวนรถ	ปี	289	292	294	297	299	302	304	307	309	312	314	317	319	322	324	327
จำนวนรถที่ให้บริการตามระยะเวลา	ปี	163,983	163,983	163,983	157,483	163,983	163,983	163,983	163,983	163,983	170,483	170,483	170,483	170,483	176,983	176,983	170,483
จำนวนรถ	ปี	0	1	2	3	4	5	6	7	8	9	10	11	12	13	14	15
1. หุ่นยนต์จากตู้ผลิต	คน	5	6	6	6	6	6	6	6	6	6	6	6	6	6	6	6
2. หุ่นยนต์ขนส่งสาขา	คน	19	20	20	21	21	21	21	21	21	22	22	22	22	22	22	23
3. เมตริกซ์ขนส่งสินค้าในคลังสาขา	คน	9	3	3	3	3	3	3	3	3	3	3	3	3	3	3	3
4. พนักงานจากคลังสินค้า	คน	2	10	10	10	10	10	10	10	10	10	10	10	10	11	11	11
รวม	บาท	33,500	39,000	39,000	39,000	39,000	39,000	39,000	39,000	39,000	39,000	39,000	39,000	39,000	39,000	39,000	39,000
1. หุ่นยนต์จากตู้ผลิต	บาท	123,500	130,000	130,000	136,500	136,500	136,500	136,500	136,500	143,000	143,000	143,000	143,000	143,000	143,000	143,000	149,500
2. หุ่นยนต์ขนส่งสาขา	บาท	13,000	19,500	19,500	19,500	19,500	19,500	19,500	19,500	19,500	19,500	19,500	19,500	19,500	19,500	19,500	19,500
3. เมตริกซ์ขนส่งสินค้าในคลังสาขา	บาท	58,500	65,000	65,000	65,000	65,000	65,000	65,000	65,000	65,000	65,000	65,000	65,000	65,000	65,000	65,000	65,000
4. พนักงานจากคลังสินค้า	บาท	5,537	5,537	5,537	5,537	5,537	5,537	5,537	5,537	5,537	5,537	5,537	5,537	5,537	5,537	5,537	5,537
รวมที่ใช้ทั้งหมด	บาท	233,037	259,037	259,037	265,537	265,537	265,537	265,537	265,537	272,037	272,037	272,037	272,037	278,537	278,537	278,537	285,037
จำนวนเงินที่รวมเข้า	บาท	163,983	163,983	163,983	157,483	163,983	163,983	163,983	163,983	163,983	170,483	170,483	170,483	170,483	176,983	176,983	170,483
Investment	บาท	-3,999,069	163,983	163,983	163,983	157,483	163,983	163,983	163,983	163,983	170,483	170,483	170,483	170,483	176,983	176,983	170,483
Net Cash Flow	บาท	-3,999,069	163,983	163,983	157,483	163,983	163,983	163,983	163,983	163,983	170,483	170,483	170,483	170,483	176,983	176,983	170,483
Cum Net Cash flow	บาท	-3,999,069	-3,835,902	-3,512,000	-3,357,628	-3,197,694	-3,038,536	-2,880,180	-2,722,611	-2,559,612	-2,397,129	-2,236,042	-2,073,464	-1,909,992	-1,744,946	-1,580,521	-1,422,914
ปีที่	ปี	0	1	2	3	4	5	6	7	8	9	10	11	12	13	14	15

เอกสารนี้เป็นเอกสารที่สงวนลิขสิทธิ์ไว้เพื่อใช้ในการศึกษาเท่านั้น ไม่ควรนำข้อมูลไปใช้ประโยชน์ด้านการค้า  
 ไม่ว่าจะกรณีใดๆ ทั้งสิ้น อีกทั้งห้ามมิให้ตัดแปลงเนื้อหา และต้องอ้างอิงถึงเจ้าของเอกสารทุกครั้งที่มีการนำไปใช้

329	230	332	334	337	339	342	344	347	349	352	354	357	359	362	364	367	369	372	374	377	379	382	384
230,492	232,243	233,995	235,746	237,498	239,249	241,001	242,752	244,504	246,255	248,007	249,758	251,509	253,261	255,012	256,764	258,515	260,267	262,018	263,770	265,521	267,273	269,024	270,776
16	17	18	19	20	21	22	23	24	25	26	27	28	29	30	31	32	33	34	35	36	37	38	39
6	6	6	6	6	6	6	6	7	7	7	7	7	7	7	7	7	7	7	7	7	7	7	7
33	33	33	33	33	34	34	34	34	35	35	35	35	35	35	36	36	36	36	36	36	37	37	37
15	15	15	16	16	16	16	16	16	16	16	17	17	17	17	17	17	17	17	17	17	18	18	18
11	11	11	11	11	11	11	11	11	11	12	12	12	12	12	12	12	12	12	12	12	12	12	12
39,000	39,000	39,000	39,000	39,000	39,000	39,000	39,000	45,500	45,500	45,500	45,500	45,500	45,500	45,500	45,500	45,500	45,500	45,500	45,500	45,500	45,500	45,500	45,500
214,500	214,500	214,500	214,500	214,500	221,000	221,000	221,000	221,000	227,500	227,500	227,500	227,500	227,500	227,500	234,000	234,000	234,000	234,000	240,500	240,500	240,500	240,500	240,500
97,500	97,500	104,000	104,000	104,000	104,000	104,000	104,000	104,000	104,000	104,000	110,500	110,500	110,500	110,500	110,500	110,500	110,500	110,500	110,500	110,500	117,000	117,000	117,000
71,500	71,500	71,500	71,500	71,500	71,500	71,500	71,500	71,500	71,500	78,000	78,000	78,000	78,000	78,000	78,000	78,000	78,000	78,000	78,000	78,000	78,000	78,000	78,000
39,520	39,520	39,520	39,520	39,520	39,520	39,520	39,520	39,520	39,520	39,520	39,520	39,520	39,520	39,520	39,520	39,520	39,520	39,520	39,520	39,520	39,520	39,520	39,520
462,020	462,020	468,520	468,520	468,520	475,020	475,020	475,020	475,020	481,520	488,020	494,520	501,020	501,020	507,520	507,520	507,520	507,520	514,020	514,020	514,020	520,520	527,020	537,020
149,500	146,500	149,500	149,500	149,500	149,500	156,000	156,000	156,000	156,000	156,000	156,000	162,500	162,500	162,500	162,500	162,500	162,500	162,500	169,000	169,000	169,000	169,000	169,000
19,500	19,500	19,500	19,500	19,500	19,500	19,500	19,500	19,500	19,500	19,500	19,500	19,500	19,500	19,500	19,500	19,500	19,500	19,500	19,500	19,500	19,500	19,500	19,500
71,500	71,500	71,500	71,500	71,500	71,500	71,500	71,500	71,500	71,500	71,500	71,500	78,000	78,000	78,000	78,000	78,000	78,000	78,000	78,000	78,000	78,000	78,000	78,000
5,537	5,537	5,537	5,537	5,537	5,537	5,537	5,537	5,537	5,537	5,537	5,537	5,537	5,537	5,537	5,537	5,537	5,537	5,537	5,537	5,537	5,537	5,537	5,537
285,037	285,037	285,037	285,037	285,037	291,537	291,537	291,537	291,537	298,037	298,037	304,537	311,037	311,037	311,037	311,037	311,037	311,037	311,037	317,537	317,537	317,537	317,537	317,537
176,983	176,983	183,483	183,483	183,483	183,483	183,483	183,483	183,483	189,983	189,983	189,983	189,983	189,983	196,483	196,483	196,483	196,483	196,483	196,483	196,483	196,483	202,983	209,483
176,983	176,983	183,483	183,483	183,483	183,483	183,483	183,483	183,483	189,983	189,983	189,983	189,983	189,983	196,483	196,483	196,483	196,483	196,483	196,483	196,483	196,483	202,983	209,483
-1,098,533	-931,639	-765,576	-600,539	-435,924	-272,327	-109,543	52,430	219,307	385,354	550,574	714,973	884,150	1,052,465	1,219,884	1,386,649	1,552,485	1,717,495	1,881,685	2,050,462	2,223,778	2,396,231	2,568,984	
16	17	18	19	20	21	22	23	24	25	26	27	28	29	30	31	32	33	34	35	36	37	38	39

เอกสารนี้เป็นเอกสารที่สงวนลิขสิทธิ์สำหรับการใช้งานเพื่อการศึกษาเท่านั้น ไม่นอญญ่ให้นำไปใช้ประโยชน์ด้านการค้า  
 ไม่ว่าจะกรณีใดๆ ทั้งสิ้น อีกทั้งยังขอสงวนสิทธิ์ของเอกสารทุกครั้งที่มีการนำไปใช้



ตารางที่ ผ 22 การวิเคราะห์สถานการณ์ต่างๆ ที่อาจเกิดขึ้นได้ในความเป็นจริง (สถานการณ์ที่ 21)

- เงินลงทุนในการประมงมาอีลดลง 10% เป็น 3,999,069 บาท
- อัตราการเจริญเติบโตของปริมาณสัตว์เคี้ยวเอื้องลดลงจากไม่เปลี่ยนแปลง คือ 5 สาขาต่อเดือน
- ความเร็วในการเคลือบตัวของพนักงานเพิ่มขึ้น 10% เป็น 1584 USC/กม-hr

เงินลงทุนทั้งหมด	3,999,069 บาท
ระยะเวลาต้นทุน (PB)	21 เดือน
มูลค่าปัจจุบันสุทธิ (NPV)	7,618,649 บาท

หรือ 1.75 ปี

จำนวน	จำนวนรายปี/ปี		อัตรา		จำนวนรายปี/ปี		อัตรา	
	บาท	บาท	บาท	บาท	บาท	บาท	บาท	บาท
รวมการตั้งถิ่นฐานและการงาน	บาท	บาท	บาท	บาท	บาท	บาท	บาท	บาท
1. ทุนตั้งจากผลผลิต	คน	5	289	292	294	297	299	302
2. ผลิตสินค้าปลา	คน	13	29	29	29	29	30	30
3. ผลิตสินค้าปลา	คน	18	14	14	14	14	14	14
4. ผลิตสินค้าปลา	คน	9	10	10	10	10	10	10
ค่าจ้าง	บาท	32,500	39,000	39,000	39,000	39,000	39,000	39,000
1. ทุนตั้งจากผลผลิต	บาท	182,000	188,500	188,500	188,500	188,500	188,500	188,500
2. ผลิตสินค้าปลา	บาท	91,000	91,000	91,000	91,000	91,000	91,000	91,000
3. ผลิตสินค้าปลา	บาท	84,500	65,000	65,000	65,000	65,000	65,000	65,000
4. ผลิตสินค้าปลา	บาท	39,520	39,520	39,520	39,520	39,520	39,520	39,520
รวมการตั้งถิ่นฐานและการงาน	บาท	397,020	423,020	423,020	423,020	423,020	423,020	423,020

จำนวน	จำนวนรายปี/ปี		อัตรา		จำนวนรายปี/ปี		อัตรา	
	บาท	บาท	บาท	บาท	บาท	บาท	บาท	บาท
รวมการตั้งถิ่นฐานและการงาน	บาท	บาท	บาท	บาท	บาท	บาท	บาท	บาท
1. ทุนตั้งจากผลผลิต	คน	5	6	6	6	6	6	6
2. ผลิตสินค้าปลา	คน	15	17	17	17	17	17	17
3. ผลิตสินค้าปลา	คน	2	3	3	3	3	3	3
4. ผลิตสินค้าปลา	คน	9	10	10	10	10	10	10
ค่าจ้าง	บาท	32,500	39,000	39,000	39,000	39,000	39,000	39,000
1. ทุนตั้งจากผลผลิต	บาท	97,500	110,500	110,500	110,500	110,500	110,500	110,500
2. ผลิตสินค้าปลา	บาท	17,000	19,500	19,500	19,500	19,500	19,500	19,500
3. ผลิตสินค้าปลา	บาท	58,500	65,000	65,000	65,000	65,000	65,000	65,000
4. ผลิตสินค้าปลา	บาท	5,537	5,537	5,537	5,537	5,537	5,537	5,537
รวมการตั้งถิ่นฐานและการงาน	บาท	207,037	239,537	239,537	239,537	239,537	239,537	239,537

เอกสารนี้เป็นเอกสารที่สงวนลิขสิทธิ์... ไม่ควรคัดลอก...  
 ไม่ควรกรณีใดๆ ทั้งสิ้น อีกทั้งห้ามมิให้ตัดแปลงเนื้อหา และต้องอ้างอิงถึงเจ้าของเอกสารทุกครั้งที่มีการนำไปใช้



239	230	231	232	233	234	235	236	237	238	239	240	241	242	243	244	245	246	247	248	249	250	251	252	253	254	255	256	257	258	259	260	261	262	263	264	265	266	267	268	269	270	271	272	273	274	275	276	277	278	279	280	281	282	283	284	285	286	287	288	289	290	291	292	293	294	295	296	297	298	299	300																																																																																																																																																																																																																																																																																																																																																																																																																																																																																																																																																																																																																																																																																																																																																																																																																																																																																															
230,492	232,243	233,995	235,746	237,498	239,249	241,001	242,752	244,504	246,255	248,007	249,758	251,509	253,261	255,012	256,764	258,515	260,267	262,018	263,770	265,521	267,273	269,024	270,775	272,527	274,278	276,029	277,781	279,532	281,283	283,034	284,785	286,537	288,288	290,039	291,790	293,541	295,292	297,043	298,794	300,545	302,296	304,047	305,798	307,549	309,300	311,051	312,802	314,553	316,304	318,055	319,806	321,557	323,308	325,059	326,810	328,561	330,312	332,063	333,814	335,565	337,316	339,067	340,818	342,569	344,320	346,071	347,822	349,573	351,324	353,075	354,826	356,577	358,328	360,079	361,830	363,581	365,332	367,083	368,834	370,585	372,336	374,087	375,838	377,589	379,340	381,091	382,842	384,593	386,344	388,095	389,846	391,597	393,348	395,099	396,850	398,601	400,352	402,103	403,854	405,605	407,356	409,107	410,858	412,609	414,360	416,111	417,862	419,613	421,364	423,115	424,866	426,617	428,368	430,119	431,870	433,621	435,372	437,123	438,874	440,625	442,376	444,127	445,878	447,629	449,380	451,131	452,882	454,633	456,384	458,135	459,886	461,637	463,388	465,139	466,890	468,641	470,392	472,143	473,894	475,645	477,396	479,147	480,898	482,649	484,400	486,151	487,902	489,653	491,404	493,155	494,906	496,657	498,408	500,159	501,910	503,661	505,412	507,163	508,914	510,665	512,416	514,167	515,918	517,669	519,420	521,171	522,922	524,673	526,424	528,175	529,926	531,677	533,428	535,179	536,930	538,681	540,432	542,183	543,934	545,685	547,436	549,187	550,938	552,689	554,440	556,191	557,942	559,693	561,444	563,195	564,946	566,697	568,448	570,199	571,950	573,701	575,452	577,203	578,954	580,705	582,456	584,207	585,958	587,709	589,460	591,211	592,962	594,713	596,464	598,215	599,966	601,717	603,468	605,219	606,970	608,721	610,472	612,223	613,974	615,725	617,476	619,227	620,978	622,729	624,480	626,231	627,982	629,733	631,484	633,235	634,986	636,737	638,488	640,239	641,990	643,741	645,492	647,243	648,994	650,745	652,496	654,247	655,998	657,749	659,500	661,251	663,002	664,753	666,504	668,255	670,006	671,757	673,508	675,259	677,010	678,761	680,512	682,263	684,014	685,765	687,516	689,267	691,018	692,769	694,520	696,271	698,022	699,773	701,524	703,275	705,026	706,777	708,528	710,279	712,030	713,781	715,532	717,283	719,034	720,785	722,536	724,287	726,038	727,789	729,540	731,291	733,042	734,793	736,544	738,295	740,046	741,797	743,548	745,299	747,050	748,801	750,552	752,303	754,054	755,805	757,556	759,307	761,058	762,809	764,560	766,311	768,062	769,813	771,564	773,315	775,066	776,817	778,568	780,319	782,070	783,821	785,572	787,323	789,074	790,825	792,576	794,327	796,078	797,829	799,580	801,331	803,082	804,833	806,584	808,335	810,086	811,837	813,588	815,339	817,090	818,841	820,592	822,343	824,094	825,845	827,596	829,347	831,098	832,849	834,600	836,351	838,102	839,853	841,604	843,355	845,106	846,857	848,608	850,359	852,110	853,861	855,612	857,363	859,114	860,865	862,616	864,367	866,118	867,869	869,620	871,371	873,122	874,873	876,624	878,375	880,126	881,877	883,628	885,379	887,130	888,881	890,632	892,383	894,134	895,885	897,636	899,387	901,138	902,889	904,640	906,391	908,142	909,893	911,644	913,395	915,146	916,897	918,648	920,399	922,150	923,901	925,652	927,403	929,154	930,905	932,656	934,407	936,158	937,909	939,660	941,411	943,162	944,913	946,664	948,415	950,166	951,917	953,668	955,419	957,170	958,921	960,672	962,423	964,174	965,925	967,676	969,427	971,178	972,929	974,680	976,431	978,182	979,933	981,684	983,435	985,186	986,937	988,688	990,439	992,190	993,941	995,692	997,443	999,194	1000,945	1002,696	1004,447	1006,198	1007,949	1009,700	1011,451	1013,202	1014,953	1016,704	1018,455	1020,206	1021,957	1023,708	1025,459	1027,210	1028,961	1030,712	1032,463	1034,214	1035,965	1037,716	1039,467	1041,218	1042,969	1044,720	1046,471	1048,222	1049,973	1051,724	1053,475	1055,226	1056,977	1058,728	1060,479	1062,230	1063,981	1065,732	1067,483	1069,234	1070,985	1072,736	1074,487	1076,238	1077,989	1079,740	1081,491	1083,242	1084,993	1086,744	1088,495	1090,246	1091,997	1093,748	1095,499	1097,250	1098,999	1100,750	1102,501	1104,252	1105,999	1107,750	1109,501	1111,252	1112,999	1114,750	1116,501	1118,252	1119,999	1121,750	1123,501	1125,252	1126,999	1128,750	1130,501	1132,252	1133,999	1135,750	1137,501	1139,252	1140,999	1142,750	1144,501	1146,252	1147,999	1149,750	1151,501	1153,252	1154,999	1156,750	1158,501	1160,252	1161,999	1163,750	1165,501	1167,252	1168,999	1170,750	1172,501	1174,252	1175,999	1177,750	1179,501	1181,252	1183,000	1184,750	1186,501	1188,252	1189,999	1191,750	1193,501	1195,252	1196,999	1198,750	1200,501	1202,252	1203,999	1205,750	1207,501	1209,252	1210,999	1212,750	1214,501	1216,252	1217,999	1219,750	1221,501	1223,252	1224,999	1226,750	1228,501	1230,252	1231,999	1233,750	1235,501	1237,252	1238,999	1240,750	1242,501	1244,252	1245,999	1247,750	1249,501	1251,252	1252,999	1254,750	1256,501	1258,252	1259,999	1261,750	1263,501	1265,252	1266,999	1268,750	1270,501	1272,252	1273,999	1275,750	1277,501	1279,252	1280,999	1282,750	1284,501	1286,252	1287,999	1289,750	1291,501	1293,252	1294,999	1296,750	1298,501	1300,252	1301,999	1303,750	1305,501	1307,252	1308,999	1310,750	1312,501	1314,252	1315,999	1317,750	1319,501	1321,252	1322,999	1324,750	1326,501	1328,252	1329,999	1331,750	1333,501	1335,252	1336,999	1338,750	1340,501	1342,252	1343,999	1345,750	1347,501	1349,252	1350,999	1352,750	1354,501	1356,252	1357,999	1359,750	1361,501	1363,252	1364,999	1366,750	1368,501	1370,252	1371,999	1373,750	1375,501	1377,252	1378,999	1380,750	1382,501	1384,252	1385,999	1387,750	1389,501	1391,252	1392,999	1394,750	1396,501	1398,252	1399,999	1401,750	1403,501	1405,252	1406,999	1408,750	1410,501	1412,252	1413,999	1415,750	1417,501	1419,252	1420,999	1422,750	1424,501	1426,252	1427,999	1429,750	1431,501	1433,252	1434,999	1436,750	1438,501	1440,252	1441,999	1443,750	1445,501	1447,252	1448,999	1450,750	1452,501	1454,252	1455,999	1457,750	1459,501	1461,252	1462,999	1464,750	1466,501	1468,252	1469,999	1471,750	1473,501	1475,252	1476,999	1478,750	1480,501	1482,252	1483,999	1485,750	1487,501	1489,252	1490,999	1492,750	1494,501	1496,252	1497,999	1499,750	1501,501	1503,252	1504,999	1506,750	1508,501	1510,252	1511,999	1513,750	1515,501	1517,252	1518,999	1520,750	1522,501	1524,252	1525,999	1527,750	1529,501	1531,252	1532,999	1534,750	1536,501	1538,252	1539,999	1541,750	1543,501	1545,252	1546,999	1548,750	1550,501	1552,252	1553,999	1555,750	1557,501	1559,252	1560,999	1562,750	1564,501	1566,252	1567,999	1569,750	1571,501	1573,252	1574,999	1576,750	1578,501	1580,252	1581,999	1583,750	1585,501	1587,252	1588,999	1590,750	1592,501	1594,252	1595,999	1597,750	1599,501	1601,252	1602,999	1604,750	1606,501	1608,252	1609,999	1611,750	1613,501	1615,252	1616,999	1618,750	1620,501	1622,252	1623,999	1625,750	1627,501	1629,252	1630,999	1632,750	1634,501	1636,252	1637,999	1639,750	1641,501	1643,252	1644,999	1646,750	1648,501	1650,252	1651,999	1653,750	1655,501	1657,252	1658,999	1660,750	1662,501	1664,252	1665,999	1667,750	1669,501	1671,252	1673,000	1674,750	1676,501	1678,252	1679,999	1681,750	1683,501	1685,252	1686,999	1688,750	1690,501	1692,252	1693,999	1695,750	1697,501	1699,252	1700,999	1702,750	1704,501	1706,252	1707,999	1709,750	1711,501	1713,252	1714,999	1716,750	1718,501	1720,252	1721,999	1723,750	1725,501	1727,252	1728,999	1730,750	1732,501	1734,252	1735,999	1737,750	1739,501	1741,252	1742,999	1744,750	1746,501	1748,252	1749,999	1751,750	1753,501	1755,252	1756,999	1758,750	1760,501	1762,252	1763,999	1765,750	1767,501	1769,252	1770,999	1772,750	1774,501	1776,252	1777,999	1779,750	1781,501	1783,252	1784,999	1786,750	1788,501	1790,252	1791,999	1793,750	1795,501	1797,252	1798,999	1800,750	1802,501	1804,252	1805,999	1807,750	1809,501	1811,252	1812,999	1814,750	1816,501	1818,252	1819,999	1821,750	1823,501	1825,252	1826,999	1828,750	1830,501	1832,252	1833,999	1835,750	1837,501	1839,252	1840,999	1842,750	1844,501	1846,252	1847,999	1849,750	1851,501	1853,252	1854,999	1856,750	1858,501	1860,252	1861,999	1863,750	186



ตารางที่ ผ 23 การวิเคราะห์สถานการณ์ต่างๆ ที่อาจเกิดขึ้นได้ในการเป็นจริง (สถานการณ์ที่ 22)

- เงินลงทุนในการชำระหนี้คงเหลือ 10% เป็น 3,999,069 บาท
- อัตราการเจริญเติบโตของรายได้ของภาคอุตสาหกรรมลดลง 20% เป็น 4 สาขาต่อเดือน
- ความเร็วในการผลิตของพนักงานไม่เปลี่ยนแปลง คือ 1,440 USC /m<sup>2</sup>-hr

เงินลงทุนทั้งหมด	3,999,069 บาท
ระยะเวลาคืนทุน (PB)	23 เดือน
มูลค่าปัจจุบันสุทธิ (NPV)	6,553,771 บาท

หรือ 1.92 ปี

จำนวน	ปี	จำนวนรายจ่าย/ปี		จำนวนรายจ่าย/ปี		จำนวนรายจ่าย/ปี		จำนวนรายจ่าย/ปี		จำนวนรายจ่าย/ปี		จำนวนรายจ่าย/ปี		จำนวนรายจ่าย/ปี		จำนวนรายจ่าย/ปี		จำนวนรายจ่าย/ปี		จำนวนรายจ่าย/ปี	
		บาท	บาท	บาท	บาท	บาท	บาท	บาท	บาท	บาท	บาท	บาท	บาท	บาท	บาท	บาท	บาท	บาท	บาท	บาท	บาท
รวมการจ่ายค่าตอบแทน	ปี	289	291	293	295	297	299	301	303	305	307	309	311	313	315	317	319	321	323	325	327
1. หนี้สินจากหนี้สิน	บาท	202,469	203,670	205,271	206,672	208,073	209,474	210,876	212,277	213,678	215,079	216,480	217,881	219,283	220,684	222,085	223,486	224,887	226,288	227,689	229,090
2. หนี้สินจากหนี้สิน	บาท	0	0	0	0	0	0	0	0	0	0	0	0	0	0	0	0	0	0	0	0
3. หนี้สินจากหนี้สิน	บาท	0	0	0	0	0	0	0	0	0	0	0	0	0	0	0	0	0	0	0	0
4. หนี้สินจากหนี้สิน	บาท	0	0	0	0	0	0	0	0	0	0	0	0	0	0	0	0	0	0	0	0
รวมการจ่ายค่าตอบแทน	บาท	202,469	203,670	205,271	206,672	208,073	209,474	210,876	212,277	213,678	215,079	216,480	217,881	219,283	220,684	222,085	223,486	224,887	226,288	227,689	229,090

จำนวน	ปี	จำนวนรายจ่าย/ปี		จำนวนรายจ่าย/ปี		จำนวนรายจ่าย/ปี		จำนวนรายจ่าย/ปี		จำนวนรายจ่าย/ปี		จำนวนรายจ่าย/ปี		จำนวนรายจ่าย/ปี		จำนวนรายจ่าย/ปี		จำนวนรายจ่าย/ปี		จำนวนรายจ่าย/ปี	
		บาท	บาท	บาท	บาท	บาท	บาท	บาท	บาท	บาท	บาท	บาท	บาท	บาท	บาท	บาท	บาท	บาท	บาท	บาท	บาท
รวมการจ่ายค่าตอบแทน	ปี	176,983	176,983	176,983	176,983	176,983	176,983	176,983	176,983	176,983	176,983	176,983	176,983	176,983	176,983	176,983	176,983	176,983	176,983	176,983	176,983
1. หนี้สินจากหนี้สิน	บาท	110,500	117,000	117,000	117,000	117,000	117,000	117,000	117,000	117,000	117,000	117,000	117,000	117,000	117,000	117,000	117,000	117,000	117,000	117,000	117,000
2. หนี้สินจากหนี้สิน	บาท	19,500	19,500	19,500	19,500	19,500	19,500	19,500	19,500	19,500	19,500	19,500	19,500	19,500	19,500	19,500	19,500	19,500	19,500	19,500	19,500
3. หนี้สินจากหนี้สิน	บาท	58,500	65,000	65,000	65,000	65,000	65,000	65,000	65,000	65,000	65,000	65,000	65,000	65,000	65,000	65,000	65,000	65,000	65,000	65,000	65,000
4. หนี้สินจากหนี้สิน	บาท	5,537	5,537	5,537	5,537	5,537	5,537	5,537	5,537	5,537	5,537	5,537	5,537	5,537	5,537	5,537	5,537	5,537	5,537	5,537	5,537
รวมการจ่ายค่าตอบแทน	บาท	220,037	246,037	246,037	246,037	246,037	246,037	246,037	246,037	246,037	246,037	246,037	246,037	246,037	246,037	246,037	246,037	246,037	246,037	246,037	246,037



เอกสารนี้เป็นเอกสารที่สงวนลิขสิทธิ์ไว้เพื่อใช้ในการศึกษาวิจัยโดยไม่ใช้อย่างอื่นใดที่มิใช่ประโยชน์ด้านการค้า  
ไม่ว่ากรณีใดๆ ทั้งสิ้น อีกทั้งห้ามมิให้ตัดแปลงเนื้อหา และต้องอ้างอิงถึงเจ้าของเอกสารทุกครั้งที่มีการนำไปใช้

321	224,887	226,288	227,690	229,091	230,492	231,893	233,294	234,695	236,097	237,498	238,899	240,300	241,701	243,102	244,504	245,905	247,306	248,707	250,108	251,509	252,911	254,312	255,713
16	16	17	18	19	20	21	22	23	24	25	26	27	28	29	30	31	32	33	34	35	36	37	38
6	6	6	6	6	6	6	6	6	6	6	6	6	6	6	6	6	6	6	6	6	6	6	6
32	32	32	32	32	33	33	33	33	33	33	33	33	33	34	34	34	34	34	34	34	35	35	35
15	15	15	15	15	15	15	15	16	16	16	16	16	16	16	16	16	16	16	16	16	16	17	17
10	11	11	11	11	11	11	11	11	11	11	11	11	11	11	11	11	11	12	12	12	12	12	
39,000	39,000	39,000	39,000	39,000	39,000	39,000	39,000	39,000	39,000	39,000	39,000	39,000	39,000	39,000	39,000	39,000	39,000	39,000	39,000	39,000	39,000	39,000	39,000
208,000	208,000	208,000	208,000	208,000	214,500	214,500	214,500	214,500	214,500	214,500	214,500	214,500	214,500	214,500	214,500	214,500	214,500	214,500	214,500	214,500	214,500	214,500	214,500
97,500	97,500	97,500	97,500	97,500	97,500	97,500	97,500	97,500	97,500	97,500	97,500	97,500	97,500	97,500	97,500	97,500	97,500	97,500	97,500	97,500	97,500	97,500	97,500
65,000	71,500	71,500	71,500	71,500	71,500	71,500	71,500	71,500	71,500	71,500	71,500	71,500	71,500	71,500	71,500	71,500	71,500	71,500	71,500	71,500	71,500	71,500	71,500
39,520	39,520	39,520	39,520	39,520	39,520	39,520	39,520	39,520	39,520	39,520	39,520	39,520	39,520	39,520	39,520	39,520	39,520	39,520	39,520	39,520	39,520	39,520	39,520
449,020	455,520	455,520	455,520	455,520	462,020	462,020	462,020	462,020	462,020	462,020	462,020	462,020	462,020	462,020	462,020	462,020	462,020	462,020	462,020	462,020	462,020	462,020	462,020
189,983	189,983	189,983	189,983	189,983	189,983	189,983	189,983	189,983	189,983	189,983	189,983	189,983	189,983	189,983	189,983	189,983	189,983	189,983	189,983	189,983	189,983	189,983	189,983
189,983	189,983	189,983	189,983	189,983	189,983	189,983	189,983	189,983	189,983	189,983	189,983	189,983	189,983	189,983	189,983	189,983	189,983	189,983	189,983	189,983	189,983	189,983	189,983
-1,073,507	-899,837	-727,031	-555,085	-383,994	-213,755	-44,362	129,955	303,404	475,990	653,599	829,925	1,005,573	1,174,751	1,348,096	1,516,126	1,688,304	1,859,626	2,035,594	2,210,608	2,390,194	2,563,510	2,735,983	
16	17	18	19	20	21	22	23	24	25	26	27	28	29	30	31	32	33	34	35	36	37	38	

322	227,690	229,091	230,492	231,893	233,294	234,695	236,097	237,498	238,899	240,300	241,701	243,102	244,504	245,905	247,306	248,707	250,108	251,509	252,911	254,312	255,713		
17	18	19	20	21	22	23	24	25	26	27	28	29	30	31	32	33	34	35	36	37	38		
6	6	6	6	6	6	6	6	6	6	6	6	6	6	6	6	6	6	6	6	6	6	6	
32	32	32	33	33	33	33	33	33	33	33	34	34	34	34	34	35	35	35	35	35	35	36	36
15	15	15	15	15	15	16	16	16	16	16	16	16	16	16	16	16	16	16	16	16	17	17	
10	11	11	11	11	11	11	11	11	11	11	11	11	11	11	11	12	12	12	12	12	12	12	
39,000	39,000	39,000	39,000	39,000	39,000	39,000	39,000	39,000	39,000	39,000	39,000	39,000	39,000	39,000	39,000	39,000	39,000	39,000	39,000	39,000	39,000	39,000	39,000
208,000	208,000	208,000	214,500	214,500	214,500	214,500	214,500	214,500	214,500	214,500	214,500	214,500	214,500	214,500	214,500	214,500	214,500	214,500	214,500	214,500	214,500	214,500	214,500
97,500	97,500	97,500	97,500	97,500	97,500	97,500	97,500	97,500	97,500	97,500	97,500	97,500	97,500	97,500	97,500	97,500	97,500	97,500	97,500	97,500	97,500	97,500	97,500
65,000	71,500	71,500	71,500	71,500	71,500	71,500	71,500	71,500	71,500	71,500	71,500	71,500	71,500	71,500	71,500	71,500	71,500	71,500	71,500	71,500	71,500	71,500	71,500
39,520	39,520	39,520	39,520	39,520	39,520	39,520	39,520	39,520	39,520	39,520	39,520	39,520	39,520	39,520	39,520	39,520	39,520	39,520	39,520	39,520	39,520	39,520	39,520
449,020	455,520	455,520	455,520	455,520	462,020	462,020	462,020	462,020	462,020	462,020	462,020	462,020	462,020	462,020	462,020	462,020	462,020	462,020	462,020	462,020	462,020	462,020	462,020
189,983	189,983	189,983	189,983	189,983	189,983	189,983	189,983	189,983	189,983	189,983	189,983	189,983	189,983	189,983	189,983	189,983	189,983	189,983	189,983	189,983	189,983	189,983	189,983
189,983	189,983	189,983	189,983	189,983	189,983	189,983	189,983	189,983	189,983	189,983	189,983	189,983	189,983	189,983	189,983	189,983	189,983	189,983	189,983	189,983	189,983	189,983	189,983
-1,073,507	-899,837	-727,031	-555,085	-383,994	-213,755	-44,362	129,955	303,404	475,990	653,599	829,925	1,005,573	1,174,751	1,348,096	1,516,126	1,688,304	1,859,626	2,035,594	2,210,608	2,390,194	2,563,510	2,735,983	
16	17	18	19	20	21	22	23	24	25	26	27	28	29	30	31	32	33	34	35	36	37	38	

เอกสารนี้เป็นเอกสารที่สงวนลิขสิทธิ์สำหรับการใช้งานเพื่อการศึกษาด้านนี้ ไม่อนุญาตให้ทำไปใช้ประโยชน์ด้านการค้า การบริการทุกครั้งที่มีการนำไปใช้

367	369	371	373	375	377	379	381	383	385	387	389	391	393	395	397	399	401	403	405	407	409
257,114	258,515	259,916	261,318	262,719	264,120	265,521	266,922	268,323	269,725	271,126	272,527	273,928	275,329	276,730	278,132	279,533	280,934	282,335	283,736	285,137	286,539
39	40	41	42	43	44	45	46	47	48	49	50	51	52	53	54	55	56	57	58	59	60
7	7	7	7	7	7	7	7	7	7	7	7	7	7	7	7	7	7	7	7	7	7
36	36	37	37	37	37	37	37	38	38	38	38	38	39	39	39	39	40	40	40	40	40
17	17	17	17	17	17	18	18	18	18	18	18	18	18	18	18	18	19	19	19	19	19
12	12	12	12	12	12	12	12	12	12	13	13	13	13	13	13	13	13	13	13	13	13
45,500	45,500	45,500	45,500	45,500	45,500	45,500	45,500	45,500	45,500	45,500	45,500	45,500	45,500	45,500	45,500	45,500	45,500	45,500	45,500	45,500	45,500
234,000	234,000	240,500	240,500	240,500	240,500	240,500	247,000	247,000	247,000	247,000	247,000	253,500	253,500	253,500	253,500	253,500	260,000	260,000	260,000	260,000	260,000
110,500	110,500	110,500	110,500	110,500	110,500	117,000	117,000	117,000	117,000	117,000	117,000	117,000	117,000	117,000	117,000	117,000	123,500	123,500	123,500	123,500	123,500
78,000	78,000	78,000	78,000	78,000	78,000	78,000	78,000	78,000	78,000	84,500	84,500	84,500	84,500	84,500	84,500	84,500	84,500	84,500	84,500	84,500	84,500
39,520	39,520	39,520	39,520	39,520	39,520	39,520	39,520	39,520	39,520	39,520	39,520	39,520	39,520	39,520	39,520	39,520	39,520	39,520	39,520	39,520	39,520
507,520	507,520	514,020	514,020	514,020	514,020	520,520	527,020	527,020	527,020	533,520	533,520	540,020	540,020	540,020	540,020	540,020	540,020	540,020	540,020	540,020	540,020
209,483	209,483	215,983	215,983	215,983	215,983	215,983	222,483	222,483	222,483	222,483	222,483	222,483	228,983	228,983	228,983	228,983	235,483	235,483	235,483	235,483	235,483
2,907,599	3,078,300	3,253,464	3,427,756	3,601,182	3,773,744	3,945,448	4,121,439	4,295,555	4,470,799	4,644,177	4,815,692	4,993,564	5,169,157	5,339,110	5,508,217	5,676,483	5,853,695	6,030,026	6,205,479	6,380,059	6,553,771
39	40	41	42	43	44	45	46	47	48	49	50	51	52	53	54	55	56	57	58	59	60

209,483	209,483	215,983	215,983	215,983	215,983	215,983	222,483	222,483	222,483	222,483	222,483	228,983	228,983	228,983	228,983	235,483	235,483	235,483	235,483	235,483	235,483
2,907,599	3,078,300	3,253,464	3,427,756	3,601,182	3,773,744	3,945,448	4,121,439	4,295,555	4,470,799	4,644,177	4,815,692	4,993,564	5,169,157	5,339,110	5,508,217	5,676,483	5,853,695	6,030,026	6,205,479	6,380,059	6,553,771
39	40	41	42	43	44	45	46	47	48	49	50	51	52	53	54	55	56	57	58	59	60

209,483	209,483	215,983	215,983	215,983	215,983	215,983	222,483	222,483	222,483	222,483	222,483	228,983	228,983	228,983	228,983	235,483	235,483	235,483	235,483	235,483	235,483
2,907,599	3,078,300	3,253,464	3,427,756	3,601,182	3,773,744	3,945,448	4,121,439	4,295,555	4,470,799	4,644,177	4,815,692	4,993,564	5,169,157	5,339,110	5,508,217	5,676,483	5,853,695	6,030,026	6,205,479	6,380,059	6,553,771
39	40	41	42	43	44	45	46	47	48	49	50	51	52	53	54	55	56	57	58	59	60

เอกสารนี้เป็นเอกสารที่สงวนไว้สำหรับการใช้งานเพื่อการศึกษาเท่านั้น มิอนุญาตให้นำไปใช้ประโยชน์ด้านการค้า  
ไม่ว่ากรณีใดๆ ทั้งสิ้น อีกทั้งห้ามมิให้ตัดแปลงเนื้อหา และต้องอ้างอิงถึงเจ้าของเอกสารทุกครั้งที่มีการนำไปใช้



321	322	323	324	325	326	327	328	329	330	331	332	333	334	335	336	337	338	339	340	341	342	343	344	345	346	347	348	349	350	351	352	353	354	355	356	357	358	359	360	361	362	363	364	365	366	367	368	369	370	371	372	373	374	375	376	377	378	379	380	381	382	383	384	385	386	387	388	389	390	391	392	393	394	395	396	397	398	399	400	401	402	403	404	405	406	407	408	409	410	411	412	413	414	415	416	417	418	419	420	421	422	423	424	425	426	427	428	429	430	431	432	433	434	435	436	437	438	439	440	441	442	443	444	445	446	447	448	449	450	451	452	453	454	455	456	457	458	459	460	461	462	463	464	465	466	467	468	469	470	471	472	473	474	475	476	477	478	479	480	481	482	483	484	485	486	487	488	489	490	491	492	493	494	495	496	497	498	499	500																																																																																																																																																																																																																																																																																																																																																																																																																																																																																																																																																																																																																																																																																																					
224,887	226,288	227,690	229,091	230,492	231,893	233,294	234,695	236,097	237,498	238,899	240,300	241,701	243,102	244,504	245,905	247,306	248,707	250,108	251,509	252,911	254,312	255,713	257,114	258,515	259,916	261,317	262,718	264,119	265,520	266,921	268,322	269,723	271,124	272,525	273,926	275,327	276,728	278,129	279,530	280,931	282,332	283,733	285,134	286,535	287,936	289,337	290,738	292,139	293,540	294,941	296,342	297,743	299,144	300,545	301,946	303,347	304,748	306,149	307,550	308,951	310,352	311,753	313,154	314,555	315,956	317,357	318,758	320,159	321,560	322,961	324,362	325,763	327,164	328,565	329,966	331,367	332,768	334,169	335,570	336,971	338,372	339,773	341,174	342,575	343,976	345,377	346,778	348,179	349,580	350,981	352,382	353,783	355,184	356,585	357,986	359,387	360,788	362,189	363,590	364,991	366,392	367,793	369,194	370,595	371,996	373,397	374,798	376,199	377,600	378,999	380,399	381,799	383,199	384,599	385,999	387,399	388,799	390,199	391,599	392,999	394,399	395,799	397,199	398,599	399,999	401,399	402,799	404,199	405,599	406,999	408,399	409,799	411,199	412,599	413,999	415,399	416,799	418,199	419,599	420,999	422,399	423,799	425,199	426,599	427,999	429,399	430,799	432,199	433,599	434,999	436,399	437,799	439,199	440,599	441,999	443,399	444,799	446,199	447,599	448,999	450,399	451,799	453,199	454,599	455,999	457,399	458,799	460,199	461,599	462,999	464,399	465,799	467,199	468,599	469,999	471,399	472,799	474,199	475,599	476,999	478,399	479,799	481,199	482,599	483,999	485,399	486,799	488,199	489,599	491,399	492,799	494,199	495,599	496,999	498,399	499,799	501,199	502,599	503,999	505,399	506,799	508,199	509,599	511,399	512,799	514,199	515,599	516,999	518,399	519,799	521,199	522,599	523,999	525,399	526,799	528,199	529,599	531,399	532,799	534,199	535,599	536,999	538,399	539,799	541,199	542,599	543,999	545,399	546,799	548,199	549,599	551,399	552,799	554,199	555,599	556,999	558,399	559,799	561,199	562,599	563,999	565,399	566,799	568,199	569,599	571,399	572,799	574,199	575,599	576,999	578,399	579,799	581,199	582,599	583,999	585,399	586,799	588,199	589,599	591,399	592,799	594,199	595,599	596,999	598,399	599,799	601,199	602,599	603,999	605,399	606,799	608,199	609,599	611,399	612,799	614,199	615,599	616,999	618,399	619,799	621,199	622,599	623,999	625,399	626,799	628,199	629,599	631,399	632,799	634,199	635,599	636,999	638,399	639,799	641,199	642,599	643,999	645,399	646,799	648,199	649,599	651,399	652,799	654,199	655,599	656,999	658,399	659,799	661,199	662,599	663,999	665,399	666,799	668,199	669,599	671,399	672,799	674,199	675,599	676,999	678,399	679,799	681,199	682,599	683,999	685,399	686,799	688,199	689,599	691,399	692,799	694,199	695,599	696,999	698,399	699,799	701,199	702,599	703,999	705,399	706,799	708,199	709,599	711,399	712,799	714,199	715,599	716,999	718,399	719,799	721,199	722,599	723,999	725,399	726,799	728,199	729,599	731,399	732,799	734,199	735,599	736,999	738,399	739,799	741,199	742,599	743,999	745,399	746,799	748,199	749,599	751,399	752,799	754,199	755,599	756,999	758,399	759,799	761,199	762,599	763,999	765,399	766,799	768,199	769,599	771,399	772,799	774,199	775,599	776,999	778,399	779,799	781,199	782,599	783,999	785,399	786,799	788,199	789,599	791,399	792,799	794,199	795,599	796,999	798,399	799,799	801,199	802,599	803,999	805,399	806,799	808,199	809,599	811,399	812,799	814,199	815,599	816,999	818,399	819,799	821,199	822,599	823,999	825,399	826,799	828,199	829,599	831,399	832,799	834,199	835,599	836,999	838,399	839,799	841,199	842,599	843,999	845,399	846,799	848,199	849,599	851,399	852,799	854,199	855,599	856,999	858,399	859,799	861,199	862,599	863,999	865,399	866,799	868,199	869,599	871,399	872,799	874,199	875,599	876,999	878,399	879,799	881,199	882,599	883,999	885,399	886,799	888,199	889,599	891,399	892,799	894,199	895,599	896,999	898,399	899,799	901,199	902,599	903,999	905,399	906,799	908,199	909,599	911,399	912,799	914,199	915,599	916,999	918,399	919,799	921,199	922,599	923,999	925,399	926,799	928,199	929,599	931,399	932,799	934,199	935,599	936,999	938,399	939,799	941,199	942,599	943,999	945,399	946,799	948,199	949,599	951,399	952,799	954,199	955,599	956,999	958,399	959,799	961,199	962,599	963,999	965,399	966,799	968,199	969,599	971,399	972,799	974,199	975,599	976,999	978,399	979,799	981,199	982,599	983,999	985,399	986,799	988,199	989,599	991,399	992,799	994,199	995,599	996,999	998,399	999,799	1,001,199	1,002,599	1,003,999	1,005,399	1,006,799	1,008,199	1,009,599	1,011,399	1,012,799	1,014,199	1,015,599	1,016,999	1,018,399	1,019,799	1,021,199	1,022,599	1,023,999	1,025,399	1,026,799	1,028,199	1,029,599	1,031,399	1,032,799	1,034,199	1,035,599	1,036,999	1,038,399	1,039,799	1,041,199	1,042,599	1,043,999	1,045,399	1,046,799	1,048,199	1,049,599	1,051,399	1,052,799	1,054,199	1,055,599	1,056,999	1,058,399	1,059,799	1,061,199	1,062,599	1,063,999	1,065,399	1,066,799	1,068,199	1,069,599	1,071,399	1,072,799	1,074,199	1,075,599	1,076,999	1,078,399	1,079,799	1,081,199	1,082,599	1,083,999	1,085,399	1,086,799	1,088,199	1,089,599	1,091,399	1,092,799	1,094,199	1,095,599	1,096,999	1,098,399	1,099,799	1,101,199	1,102,599	1,103,999	1,105,399	1,106,799	1,108,199	1,109,599	1,111,399	1,112,799	1,114,199	1,115,599	1,116,999	1,118,399	1,119,799	1,121,199	1,122,599	1,123,999	1,125,399	1,126,799	1,128,199	1,129,599	1,131,399	1,132,799	1,134,199	1,135,599	1,136,999	1,138,399	1,139,799	1,141,199	1,142,599	1,143,999	1,145,399	1,146,799	1,148,199	1,149,599	1,151,399	1,152,799	1,154,199	1,155,599	1,156,999	1,158,399	1,159,799	1,161,199	1,162,599	1,163,999	1,165,399	1,166,799	1,168,199	1,169,599	1,171,399	1,172,799	1,174,199	1,175,599	1,176,999	1,178,399	1,179,799	1,181,199	1,182,599	1,183,999	1,185,399	1,186,799	1,188,199	1,189,599	1,191,399	1,192,799	1,194,199	1,195,599	1,196,999	1,198,399	1,199,799	1,201,199	1,202,599	1,203,999	1,205,399	1,206,799	1,208,199	1,209,599	1,211,399	1,212,799	1,214,199	1,215,599	1,216,999	1,218,399	1,219,799	1,221,199	1,222,599	1,223,999	1,225,399	1,226,799	1,228,199	1,229,599	1,231,399	1,232,799	1,234,199	1,235,599	1,236,999	1,238,399	1,239,799	1,241,199	1,242,599	1,243,999	1,245,399	1,246,799	1,248,199	1,249,599	1,251,399	1,252,799	1,254,199	1,255,599	1,256,999	1,258,399	1,259,799	1,261,199	1,262,599	1,263,999	1,265,399	1,266,799	1,268,199	1,269,599	1,271,399	1,272,799	1,274,199	1,275,599	1,276,999	1,278,399	1,279,799	1,281,199	1,282,599	1,283,999	1,285,399	1,286,799	1,288,199	1,289,599	1,291,399	1,292,799	1,294,199	1,295,599	1,296,999	1,298,399	1,299,799	1,301,199	1,302,599	1,303,999	1,305,399	1,306,799	1,308,199	1,309,599	1,311,399	1,312,799	1,314,199	1,315,599	1,316,999	1,318,399	1,319,799	1,321,199	1,322,599	1,323,999	1,325,399	1,326,799	1,328,199	1,329,599	1,331,399	1,332,799	1,334,199	1,335,599	1,336,999	1,338,399	1,339,799	1,341,199	1,342,599	1,343,999	1,345,399	1,346,799	1,348,199	1,349,599	1,351,399	1,352,799	1,354,199	1,355,599	1,356,999	1,358,399	1,359,799	1,361,199	1,362,599	1,363,999	1,365,399	1,366,799	1,368,199	1,369,599	1,371,399	1,372,799	1,374,199	1,375,599	1,376,999	1,378,399	1,379,799	1,381,199	1,382,599	1,383,999	1,385,399	1,386,799	1,388,199	1,389,599	1,391,399	1,392,799	1,394,199	1,395,599	1,396,999	1,398,399	1,399,799	1,401,199	1,402,599	1,403,999	1,405,399	1,406,799	1,408,199	1,409,599	1,411,399	1,412,799	1,414,199	1,415,599	1,416,999	1,418,399	1,419,799	1,421,199	1,422,599	1,423,999	1,425,399	1,426,799	1,428,199	1,429,599	1,431,399	1,432,799	1,434,199	1,435,599	1,436,999	1,438,399	1,439,799	1,441,199	1,442,

367	369	371	373	375	377	379	381	383	385	387	389	391	393	395	397	399	401	403	405	407	409
257/114	258.515	259.916	261.318	262.719	264.120	265.521	266.922	268.323	269.725	271.126	272.527	273.928	275.329	276.730	278.132	279.533	280.934	282.335	283.736	285.137	286.539
39	40	41	42	43	44	45	46	47	48	49	50	51	52	53	54	55	56	57	58	59	60
45,500	45,500	45,500	45,500	45,500	45,500	45,500	45,500	45,500	45,500	45,500	45,500	45,500	45,500	45,500	45,500	45,500	45,500	45,500	45,500	45,500	45,500
234,000	234,000	240,500	240,500	240,500	240,500	240,500	247,000	247,000	247,000	247,000	247,000	253,500	253,500	253,500	253,500	253,500	253,500	253,500	253,500	253,500	253,500
110,500	110,500	110,500	110,500	110,500	110,500	117,000	117,000	117,000	117,000	117,000	117,000	117,000	117,000	117,000	117,000	117,000	117,000	117,000	117,000	117,000	117,000
78,000	78,000	78,000	78,000	78,000	78,000	78,000	78,000	78,000	78,000	78,000	78,000	78,000	78,000	78,000	78,000	78,000	78,000	78,000	78,000	78,000	78,000
39,520	39,520	39,520	39,520	39,520	39,520	39,520	39,520	39,520	39,520	39,520	39,520	39,520	39,520	39,520	39,520	39,520	39,520	39,520	39,520	39,520	39,520
507,520	507,520	514,020	514,020	514,020	514,020	520,520	527,020	527,020	527,020	527,020	527,020	533,520	533,520	533,520	540,020	540,020	540,020	540,020	540,020	540,020	540,020
7	7	7	7	7	7	7	7	7	7	7	7	7	7	7	7	7	7	7	7	7	7
25	25	26	26	26	26	26	26	26	26	26	26	26	26	26	26	26	26	26	26	26	26
3	3	3	3	3	3	3	3	3	3	3	3	3	3	3	3	3	3	3	3	3	3
12	12	12	12	12	12	12	12	12	12	12	12	12	12	12	12	12	12	12	12	12	12
45,500	45,500	45,500	45,500	45,500	45,500	45,500	45,500	45,500	45,500	45,500	45,500	45,500	45,500	45,500	45,500	45,500	45,500	45,500	45,500	45,500	45,500
162,500	162,500	169,000	169,000	169,000	169,000	169,000	169,000	169,000	169,000	169,000	169,000	175,500	175,500	175,500	175,500	175,500	175,500	175,500	175,500	175,500	175,500
19,500	19,500	19,500	19,500	19,500	19,500	19,500	19,500	19,500	19,500	19,500	19,500	19,500	19,500	19,500	19,500	19,500	19,500	19,500	19,500	19,500	19,500
78,000	78,000	78,000	78,000	78,000	78,000	78,000	78,000	78,000	78,000	78,000	78,000	78,000	78,000	78,000	78,000	78,000	78,000	78,000	78,000	78,000	78,000
5,537	5,537	5,537	5,537	5,537	5,537	5,537	5,537	5,537	5,537	5,537	5,537	5,537	5,537	5,537	5,537	5,537	5,537	5,537	5,537	5,537	5,537
311,037	311,037	317,537	317,537	317,537	317,537	317,537	317,537	317,537	317,537	317,537	317,537	317,537	317,537	317,537	317,537	317,537	317,537	317,537	317,537	317,537	317,537
196,483	196,483	196,483	196,483	196,483	196,483	196,483	196,483	196,483	196,483	196,483	196,483	196,483	196,483	196,483	196,483	196,483	196,483	196,483	196,483	196,483	196,483
196,483	196,483	196,483	196,483	196,483	196,483	196,483	196,483	196,483	196,483	196,483	196,483	196,483	196,483	196,483	196,483	196,483	196,483	196,483	196,483	196,483	196,483
2,392,051	2,552,206	2,711,556	2,870,112	3,027,079	3,184,982	3,346,231	3,511,939	3,676,822	3,851,795	4,030,576	4,212,972	4,407,020	4,603,042	4,793,088	4,991,502	5,194,040	5,401,393	5,613,259	5,829,346	6,049,365	6,273,919
39	40	41	42	43	44	45	46	47	48	49	50	51	52	53	54	55	56	57	58	59	60

เอกสารนี้เป็นเอกสารที่สงวนไว้สำหรับการใช้งานเพื่อการศึกษาเท่านั้น มิใช่เพื่อการค้า  
 ไม่สามารถใดๆ ทั้งสิ้น อีกทั้งห้ามมิให้ตัดแปลงเนื้อหา และต้องอ้างอิงถึงเจ้าของเอกสารทุกครั้งที่มีการนำไปใช้



321	323	325	327	329	331	333	335	337	339	341	343	345	347	349	351	353	355	357	359	361	363	365
224,887	226,288	227,690	229,091	230,492	231,893	233,294	234,695	236,097	237,498	238,899	240,300	241,701	243,102	244,504	245,905	247,306	248,707	250,108	251,509	252,911	254,312	255,713
16	17	18	19	20	21	22	23	24	25	26	27	28	29	30	31	32	33	34	35	36	37	38
6	6	6	6	6	6	6	6	6	6	6	6	6	7	7	7	7	7	7	7	7	7	7
32	32	32	32	33	33	33	33	33	33	33	34	34	34	34	35	35	35	35	35	36	36	36
15	15	15	15	15	15	15	16	16	16	16	16	16	16	16	16	16	16	17	17	17	17	
10	11	11	11	11	11	11	11	11	11	11	11	11	11	11	11	11	12	12	12	12	12	
39,000	39,000	39,000	39,000	39,000	39,000	39,000	39,000	39,000	39,000	39,000	39,000	39,000	45,500	45,500	45,500	45,500	45,500	45,500	45,500	45,500	45,500	45,500
208,000	208,000	208,000	208,000	214,500	214,500	214,500	214,500	214,500	214,500	214,500	214,500	221,000	221,000	221,000	221,000	222,500	222,500	222,500	222,500	224,000	224,000	224,000
97,500	97,500	97,500	97,500	97,500	97,500	97,500	97,500	97,500	97,500	97,500	104,000	104,000	104,000	104,000	104,000	104,000	104,000	104,000	104,000	110,500	110,500	110,500
65,000	71,500	71,500	71,500	71,500	71,500	71,500	71,500	71,500	71,500	71,500	71,500	71,500	71,500	71,500	71,500	71,500	78,000	78,000	78,000	78,000	78,000	78,000
39,520	39,520	39,520	39,520	39,520	39,520	39,520	39,520	39,520	39,520	39,520	39,520	39,520	39,520	39,520	39,520	39,520	39,520	39,520	39,520	39,520	39,520	39,520
449,020	455,520	455,520	455,520	462,020	462,020	462,020	468,520	468,520	468,520	468,520	475,020	475,020	481,520	481,520	481,520	488,020	488,020	494,520	501,020	501,020	507,520	507,520
6	6	6	6	6	6	6	6	6	6	6	6	6	7	7	7	7	7	7	7	7	7	7
18	18	18	19	19	19	19	19	19	19	19	19	19	20	20	20	20	20	20	20	20	21	21
3	3	3	3	3	3	3	3	3	3	3	3	3	3	3	3	3	3	3	3	3	3	3
10	11	11	11	11	11	11	11	11	11	11	11	11	11	11	11	11	12	12	12	12	12	12
39,000	39,000	39,000	39,000	39,000	39,000	39,000	39,000	39,000	39,000	39,000	39,000	39,000	45,500	45,500	45,500	45,500	45,500	45,500	45,500	45,500	45,500	45,500
117,000	117,000	117,000	123,500	123,500	123,500	123,500	123,500	123,500	123,500	123,500	123,500	130,000	130,000	130,000	130,000	130,000	130,000	130,000	130,000	136,500	136,500	136,500
19,500	19,500	19,500	19,500	19,500	19,500	19,500	19,500	19,500	19,500	19,500	19,500	19,500	19,500	19,500	19,500	19,500	19,500	19,500	19,500	19,500	19,500	19,500
65,000	71,500	71,500	71,500	71,500	71,500	71,500	71,500	71,500	71,500	71,500	71,500	71,500	71,500	71,500	71,500	71,500	78,000	78,000	78,000	78,000	78,000	78,000
5,537	5,537	5,537	5,537	5,537	5,537	5,537	5,537	5,537	5,537	5,537	5,537	5,537	5,537	5,537	5,537	5,537	5,537	5,537	5,537	5,537	5,537	5,537
246,037	252,537	252,537	259,037	259,037	259,037	259,037	259,037	259,037	259,037	259,037	259,037	265,537	272,037	272,037	272,037	278,537	278,537	278,537	278,537	285,037	285,037	285,037
202,983	202,983	202,983	196,483	202,983	202,983	202,983	202,983	202,983	202,983	202,983	202,983	202,983	209,483	209,483	209,483	209,483	215,983	215,983	215,983	215,983	215,983	222,483
-893,631	-708,077	-523,446	-346,617	-162,819	19,069	202,983	202,983	202,983	202,983	202,983	202,983	209,483	209,483	209,483	209,483	209,483	215,983	215,983	215,983	215,983	222,483	222,483
16	17	18	19	20	21	22	23	24	25	26	27	28	29	30	31	32	33	34	35	36	37	38

เอกสารนี้เป็นเอกสารที่สงวนลิขสิทธิ์สำหรับการใช้งานเพื่อการศึกษาเท่านั้น ไม่อนุญาตให้นำไปใช้ประโยชน์ด้านการค้า  
 ไม่ว่าจะกรณีใดๆ ทั้งสิ้น อีกทั้งยังขอสงวนสิทธิ์ในข้อมูลและเนื้อหาเอกสารที่มีการนำไปใช้

257,114	258,515	259,916	261,318	262,719	264,120	265,521	266,922	268,323	269,725	271,126	272,527	273,928	275,329	276,730	278,132	279,533	280,934	282,335	283,736	285,137	286,539	287,940
367	369	371	373	375	377	379	381	383	385	387	389	391	393	395	397	399	401	403	405	407	409	411
39	40	41	42	43	44	45	46	47	48	49	50	51	52	53	54	55	56	57	58	59	60	61
45,500	234,000	45,500	45,500	45,500	45,500	45,500	45,500	45,500	45,500	45,500	45,500	45,500	45,500	45,500	45,500	45,500	45,500	45,500	45,500	45,500	45,500	45,500
234,000	45,500	240,500	240,500	240,500	240,500	240,500	247,000	247,000	247,000	247,000	247,000	253,500	253,500	253,500	253,500	253,500	260,000	260,000	260,000	260,000	260,000	260,000
110,500	110,500	110,500	110,500	110,500	110,500	117,000	117,000	117,000	117,000	117,000	117,000	117,000	117,000	117,000	117,000	117,000	123,500	123,500	123,500	123,500	123,500	123,500
78,000	78,000	78,000	78,000	78,000	78,000	78,000	78,000	78,000	78,000	78,000	78,000	78,000	78,000	78,000	78,000	78,000	84,500	84,500	84,500	84,500	84,500	84,500
39,520	39,520	39,520	39,520	39,520	39,520	39,520	39,520	39,520	39,520	39,520	39,520	39,520	39,520	39,520	39,520	39,520	39,520	39,520	39,520	39,520	39,520	39,520
507,520	507,520	514,020	514,020	514,020	514,020	520,520	527,020	527,020	527,020	527,020	527,020	527,020	533,520	533,520	540,020	540,020	540,020	540,020	540,020	540,020	540,020	540,020
7	7	7	7	7	7	7	7	7	7	7	7	7	7	7	7	7	7	7	7	7	7	7
21	21	21	21	21	21	21	22	22	22	22	22	22	22	22	22	22	22	22	22	22	22	22
3	3	3	3	3	3	3	3	3	3	3	3	3	3	3	3	3	3	3	3	3	3	3
12	12	12	12	12	12	12	12	12	12	12	12	12	12	12	12	12	12	12	12	12	12	12
45,500	136,500	45,500	136,500	45,500	136,500	45,500	136,500	45,500	136,500	45,500	136,500	45,500	136,500	45,500	136,500	45,500	136,500	45,500	136,500	45,500	136,500	45,500
136,500	45,500	136,500	136,500	136,500	136,500	136,500	143,000	143,000	143,000	143,000	143,000	143,000	143,000	143,000	143,000	143,000	149,500	149,500	149,500	149,500	149,500	149,500
19,500	19,500	19,500	19,500	19,500	19,500	19,500	19,500	19,500	19,500	19,500	19,500	19,500	19,500	19,500	19,500	19,500	19,500	19,500	19,500	19,500	19,500	19,500
78,000	78,000	78,000	78,000	78,000	78,000	78,000	78,000	78,000	78,000	78,000	78,000	78,000	78,000	78,000	78,000	78,000	84,500	84,500	84,500	84,500	84,500	84,500
5,537	5,537	5,537	5,537	5,537	5,537	5,537	5,537	5,537	5,537	5,537	5,537	5,537	5,537	5,537	5,537	5,537	5,537	5,537	5,537	5,537	5,537	5,537
285,037	285,037	285,037	285,037	285,037	285,037	285,037	291,537	291,537	291,537	291,537	291,537	291,537	291,537	291,537	291,537	291,537	298,037	298,037	298,037	298,037	298,037	298,037
222,483	222,483	228,983	228,983	228,983	228,983	228,983	235,483	235,483	235,483	235,483	235,483	241,983	241,983	241,983	241,983	241,983	241,983	241,983	241,983	241,983	241,983	241,983
222,483	228,983	228,983	228,983	228,983	228,983	235,483	235,483	235,483	235,483	235,483	241,983	241,983	241,983	241,983	241,983	241,983	241,983	241,983	241,983	241,983	241,983	241,983
3,334,804	3,516,142	3,701,848	3,888,631	4,070,995	4,253,444	4,440,630	4,628,928	4,812,273	4,996,699	5,180,207	5,362,802	5,549,504	5,735,277	5,920,128	6,104,058	6,282,154	6,469,149	6,659,214	6,840,353	7,024,571	7,207,873	7,391,274
39	40	41	42	43	44	45	46	47	48	49	50	51	52	53	54	55	56	57	58	59	60	61

เอกสารนี้เป็นเอกสารที่สงวนไว้สำหรับการใช้งานเพื่อการศึกษาเท่านั้น มิอนุญาตให้นำไปใช้ประโยชน์ด้านการค้า  
 ไม่ว่าจะกรณีใดๆ ทั้งสิ้น อีกทั้งห้ามมิให้ตัดแปลงเนื้อหา และต้องอ้างอิงถึงเจ้าของเอกสารทุกครั้งที่มีการนำไปใช้

ตารางที่ ผศ 26 การวิเคราะห์สถานการณ์ต่างๆ ที่อาจเกิดขึ้นได้ (สถานการณ์ที่ 25)

- เงินลงทุนในการประมาณราคาใบลดลง 10% เป็น 3,999,069 บาท
- อัตราการเจริญเติบโตของราคาสินค้าลดลง 20% เป็น 6 สาขาต่อเดือน
- ความเร็วในการผลิตของพนักงานไม่เปลี่ยนแปลง คือ 1,440 USC/m-hr

เงินลงทุนทั้งหมด	3,999,069 บาท
ระยะเวลาต้นทุน (NPV)	22 เดือน
มูลค่าปัจจุบันสุทธิ (NPV)	7,284,630 บาท

หรือ 1.83 ปี

จำนวนคน	จำนวนสาขา/วัน	สาขา	จำนวนการผลิต/วัน														
			0	1	2	3	4	5	6	7	8	9	10	11	12	13	14
1. ผลิตจากกลุ่มผลิต	5	289	292	295	298	301	304	307	310	313	316	319	322	325	328	331	334
2. ผลิตจากสาขา	18	202,469	204,570	206,672	208,774	210,876	212,977	215,079	217,181	219,283	221,384	223,486	225,588	227,690	229,791	231,893	233,995
3. ผลิตจากสาขา	13	0	1	2	3	4	5	6	7	8	9	10	11	12	13	14	15
4. ผลิตจากสาขา	9																
รวมการผลิต	32,500	39,000	39,000	38,000	39,000	39,000	39,000	39,000	39,000	39,000	39,000	39,000	39,000	39,000	39,000	39,000	39,000
รวมการผลิตสาขา	182,000	188,500	188,500	188,500	188,500	188,500	188,500	188,500	188,500	188,500	188,500	188,500	188,500	188,500	188,500	188,500	188,500
รวมการผลิตสาขา	84,500	91,000	91,000	91,000	91,000	91,000	91,000	91,000	91,000	91,000	91,000	91,000	91,000	91,000	91,000	91,000	91,000
รวมการผลิตสาขา	58,500	65,000	65,000	65,000	65,000	65,000	65,000	65,000	65,000	65,000	65,000	65,000	65,000	65,000	65,000	65,000	65,000
รวมการผลิตสาขา	39,500	39,500	39,500	39,500	39,500	39,500	39,500	39,500	39,500	39,500	39,500	39,500	39,500	39,500	39,500	39,500	39,500
รวมการผลิตสาขา	397,020	423,020	423,020	423,020	423,020	423,020	423,020	423,020	423,020	423,020	423,020	423,020	423,020	423,020	423,020	423,020	423,020

จำนวนคน	จำนวนสาขา/วัน	สาขา	จำนวนการผลิต/วัน															
			0	1	2	3	4	5	6	7	8	9	10	11	12	13	14	15
1. ผลิตจากกลุ่มผลิต	5	176,983	176,983	176,983	170,483	176,983	176,983	176,983	183,483	183,483	183,483	189,983	189,983	189,983	189,983	189,983	189,983	189,983
2. ผลิตจากสาขา	17	176,983	176,983	176,983	170,483	176,983	176,983	176,983	183,483	183,483	183,483	189,983	189,983	189,983	189,983	189,983	189,983	189,983
3. ผลิตจากสาขา	2	0	1	2	3	4	5	6	7	8	9	10	11	12	13	14	15	
4. ผลิตจากสาขา	9																	
รวมการผลิต	32,500	39,000	39,000	39,000	39,000	39,000	39,000	39,000	39,000	39,000	39,000	39,000	39,000	39,000	39,000	39,000	39,000	
รวมการผลิตสาขา	110,500	117,000	117,000	117,000	123,500	123,500	123,500	123,500	123,500	123,500	123,500	123,500	123,500	123,500	123,500	123,500	123,500	
รวมการผลิตสาขา	13,000	19,500	19,500	19,500	19,500	19,500	19,500	19,500	19,500	19,500	19,500	19,500	19,500	19,500	19,500	19,500	19,500	
รวมการผลิตสาขา	58,500	65,000	65,000	65,000	65,000	65,000	65,000	65,000	65,000	65,000	65,000	65,000	65,000	65,000	65,000	65,000	65,000	
รวมการผลิตสาขา	5,537	5,537	5,537	5,537	5,537	5,537	5,537	5,537	5,537	5,537	5,537	5,537	5,537	5,537	5,537	5,537	5,537	
รวมการผลิตสาขา	220,037	246,037	246,037	252,537	252,537	252,537	252,537	252,537	252,537	252,537	252,537	252,537	252,537	252,537	252,537	252,537	252,537	
รวมการผลิตสาขา	176,983	176,983	176,983	170,483	176,983	176,983	176,983	183,483	183,483	183,483	189,983	189,983	189,983	189,983	189,983	189,983	189,983	
รวมการผลิตสาขา	176,983	176,983	176,983	170,483	176,983	176,983	176,983	183,483	183,483	183,483	189,983	189,983	189,983	189,983	189,983	189,983	189,983	
รวมการผลิตสาขา	0	1	2	3	4	5	6	7	8	9	10	11	12	13	14	15		
รวมการผลิตสาขา	0	1	2	3	4	5	6	7	8	9	10	11	12	13	14	15		

เอกสารนี้เป็นเอกสารที่สงวนลิขสิทธิ์ไว้ใช้ประโยชน์ด้านการค้า  
ไม่ว่ากรณีใดๆ ทั้งสิ้น อีกทั้งห้ามมิให้ตัดแปลงเนื้อหา และต้องอ้างอิงถึงเจ้าของเอกสารทุกครั้งที่มีการนำไปใช้

337	340	343	346	349	352	355	358	361	364	367	370	373	376	379	382	385	388	391	394	397	400	403
236,097	238,198	240,300	242,402	244,504	246,605	248,707	250,809	252,911	255,012	257,114	259,216	261,318	263,419	265,521	267,623	269,725	271,826	273,928	276,030	278,132	280,233	282,335
16	17	18	19	20	21	22	23	24	25	26	27	28	29	30	31	32	33	34	35	36	37	38
6	6	6	6	7	7	7	7	7	7	7	7	7	7	7	7	7	7	7	7	7	7	7
33	34	34	34	34	35	35	35	36	36	36	37	37	37	37	38	38	38	39	39	39	39	40
16	16	16	16	16	16	16	17	17	17	17	17	17	17	18	18	18	18	18	18	18	18	19
11	11	11	11	11	11	12	12	12	12	12	12	12	12	12	12	12	13	13	13	13	13	13
39,000	39,000	39,000	39,000	45,500	45,500	45,500	45,500	45,500	45,500	45,500	45,500	45,500	45,500	45,500	45,500	45,500	45,500	45,500	45,500	45,500	45,500	45,500
214,500	221,000	221,000	221,000	221,000	227,500	227,500	227,500	227,500	234,000	234,000	240,500	240,500	240,500	240,500	247,000	247,000	247,000	253,500	253,500	253,500	253,500	253,500
104,000	104,000	104,000	104,000	104,000	104,000	104,000	104,000	110,500	110,500	110,500	110,500	110,500	110,500	117,000	117,000	117,000	117,000	117,000	117,000	117,000	117,000	123,500
71,500	71,500	71,500	71,500	71,500	78,000	78,000	78,000	78,000	78,000	78,000	78,000	78,000	78,000	78,000	78,000	78,000	78,000	78,000	78,000	78,000	78,000	84,500
39,520	39,520	39,520	39,520	39,520	39,520	39,520	39,520	39,520	39,520	39,520	39,520	39,520	39,520	39,520	39,520	39,520	39,520	39,520	39,520	39,520	39,520	39,520
468,520	475,020	475,020	475,020	481,520	488,020	488,020	494,520	501,020	507,520	507,520	514,020	514,020	514,020	520,520	527,020	527,020	533,520	540,020	540,020	540,020	540,020	553,020

196,483	202,983	202,983	196,483	196,483	202,983	202,983	202,983	209,483	209,483	215,983	215,983	215,983	215,983	215,983	222,483	222,483	222,483	228,983	228,983	228,983	222,483	225,483
-1,012,461	-826,907	-642,272	-464,448	-287,503	-105,615	75,399	261,219	451,882	635,888	819,978	1,006,809	1,193,727	1,379,674	1,564,716	1,754,379	1,943,098	2,130,879	2,323,194	2,514,532	2,699,523	2,883,594	3,077,452
16	17	18	19	20	21	22	23	24	25	26	27	28	29	30	31	32	33	34	35	36	37	38
6	6	6	6	7	7	7	7	7	7	7	7	7	7	7	7	7	7	7	7	7	7	7
21	21	21	21	22	22	22	22	22	23	23	23	23	23	24	24	24	24	24	24	24	25	25
3	3	3	3	3	3	3	3	3	3	3	3	3	3	3	3	3	3	3	3	3	3	3
11	11	11	11	11	11	11	12	12	12	12	12	12	12	12	12	12	13	13	13	13	13	13
39,000	39,000	39,000	39,000	45,500	45,500	45,500	45,500	45,500	45,500	45,500	45,500	45,500	45,500	45,500	45,500	45,500	45,500	45,500	45,500	45,500	45,500	45,500
136,500	136,500	136,500	143,000	143,000	143,000	143,000	143,000	143,000	149,500	149,500	149,500	149,500	149,500	156,000	156,000	156,000	156,000	156,000	156,000	156,000	162,500	162,500
19,500	19,500	19,500	19,500	19,500	19,500	19,500	19,500	19,500	19,500	19,500	19,500	19,500	19,500	19,500	19,500	19,500	19,500	19,500	19,500	19,500	19,500	19,500
71,500	71,500	71,500	71,500	71,500	78,000	78,000	78,000	78,000	78,000	78,000	78,000	78,000	78,000	78,000	78,000	78,000	78,000	78,000	78,000	78,000	78,000	84,500
5,537	5,537	5,537	5,537	5,537	5,537	5,537	5,537	5,537	5,537	5,537	5,537	5,537	5,537	5,537	5,537	5,537	5,537	5,537	5,537	5,537	5,537	5,537
272,037	272,037	272,037	278,537	285,037	291,537	291,537	291,537	291,537	298,037	298,037	298,037	298,037	298,037	304,537	304,537	304,537	311,037	311,037	311,037	317,537	317,537	317,537

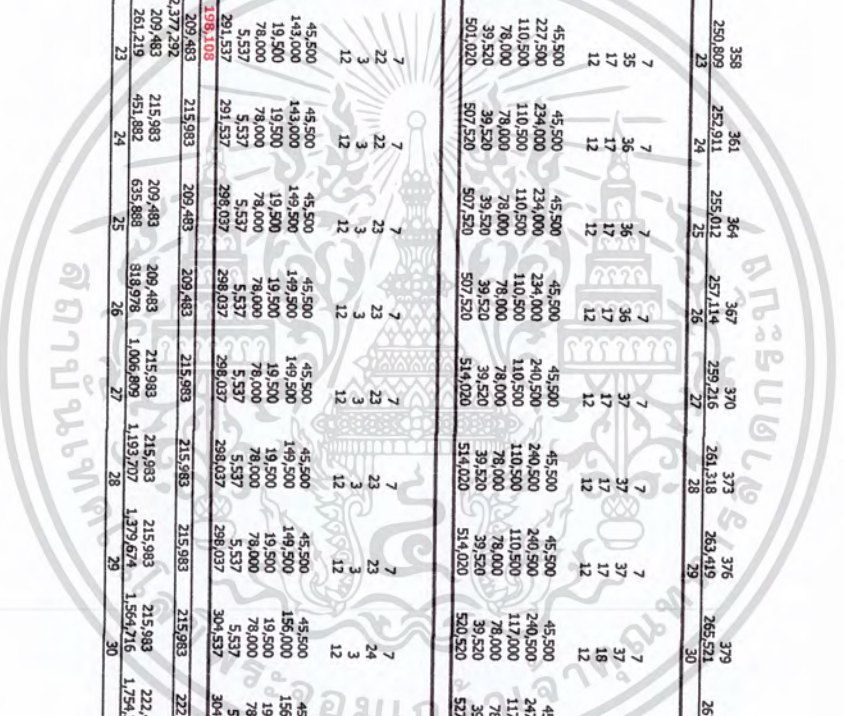

เอกสารนี้เป็นเอกสารที่สงวนลิขสิทธิ์สำหรับการใช้งานเพื่อการประชาสัมพันธ์เท่านั้น ไม่ควรเผยแพร่โดยไม่ได้รับอนุญาต หากมีการนำข้อมูลไปใช้โดยไม่ได้รับอนุญาต จะถือว่าผิดกฎหมาย

294.437	286.539	288.640	290.742	292.844	294.946	297.047	299.149	301.251	303.353	305.454	307.556	309.658	311.760	313.861	315.963	318.065	320.167	322.268	324.370	326.472	328.574	330.676	332.778	334.880	336.982	339.084	341.186	343.288	345.390	347.492	349.594	351.696	353.798	355.900	358.002	360.104	362.206	364.308	366.410	368.512	370.614	372.716	374.818	376.920	379.022	381.124	383.226	385.328	387.430	389.532	391.634	393.736	395.838	397.940	400.042	402.144	404.246	406.348	408.450	410.552	412.654	414.756	416.858	418.960	421.062	423.164	425.266	427.368	429.470	431.572	433.674	435.776	437.878	440.000	442.102	444.204	446.306	448.408	450.510	452.612	454.714	456.816	458.918	461.020	463.122	465.224	467.326	469.428	471.530	473.632	475.734	477.836	480.000	482.102	484.204	486.306	488.408	490.510	492.612	494.714	496.816	498.918	501.020	503.122	505.224	507.326	509.428	511.530	513.632	515.734	517.836	520.000	522.102	524.204	526.306	528.408	530.510	532.612	534.714	536.816	538.918	541.020	543.122	545.224	547.326	549.428	551.530	553.632	555.734	557.836	560.000	562.102	564.204	566.306	568.408	570.510	572.612	574.714	576.816	578.918	581.020	583.122	585.224	587.326	589.428	591.530	593.632	595.734	597.836	600.000	602.102	604.204	606.306	608.408	610.510	612.612	614.714	616.816	618.918	621.020	623.122	625.224	627.326	629.428	631.530	633.632	635.734	637.836	640.000	642.102	644.204	646.306	648.408	650.510	652.612	654.714	656.816	658.918	661.020	663.122	665.224	667.326	669.428	671.530	673.632	675.734	677.836	680.000	682.102	684.204	686.306	688.408	690.510	692.612	694.714	696.816	698.918	701.020	703.122	705.224	707.326	709.428	711.530	713.632	715.734	717.836	720.000	722.102	724.204	726.306	728.408	730.510	732.612	734.714	736.816	738.918	741.020	743.122	745.224	747.326	749.428	751.530	753.632	755.734	757.836	760.000	762.102	764.204	766.306	768.408	770.510	772.612	774.714	776.816	778.918	781.020	783.122	785.224	787.326	789.428	791.530	793.632	795.734	797.836	800.000	802.102	804.204	806.306	808.408	810.510	812.612	814.714	816.816	818.918	821.020	823.122	825.224	827.326	829.428	831.530	833.632	835.734	837.836	840.000	842.102	844.204	846.306	848.408	850.510	852.612	854.714	856.816	858.918	861.020	863.122	865.224	867.326	869.428	871.530	873.632	875.734	877.836	880.000	882.102	884.204	886.306	888.408	890.510	892.612	894.714	896.816	898.918	901.020	903.122	905.224	907.326	909.428	911.530	913.632	915.734	917.836	920.000	922.102	924.204	926.306	928.408	930.510	932.612	934.714	936.816	938.918	941.020	943.122	945.224	947.326	949.428	951.530	953.632	955.734	957.836	960.000	962.102	964.204	966.306	968.408	970.510	972.612	974.714	976.816	978.918	981.020	983.122	985.224	987.326	989.428	991.530	993.632	995.734	997.836	1000.000
---------	---------	---------	---------	---------	---------	---------	---------	---------	---------	---------	---------	---------	---------	---------	---------	---------	---------	---------	---------	---------	---------	---------	---------	---------	---------	---------	---------	---------	---------	---------	---------	---------	---------	---------	---------	---------	---------	---------	---------	---------	---------	---------	---------	---------	---------	---------	---------	---------	---------	---------	---------	---------	---------	---------	---------	---------	---------	---------	---------	---------	---------	---------	---------	---------	---------	---------	---------	---------	---------	---------	---------	---------	---------	---------	---------	---------	---------	---------	---------	---------	---------	---------	---------	---------	---------	---------	---------	---------	---------	---------	---------	---------	---------	---------	---------	---------	---------	---------	---------	---------	---------	---------	---------	---------	---------	---------	---------	---------	---------	---------	---------	---------	---------	---------	---------	---------	---------	---------	---------	---------	---------	---------	---------	---------	---------	---------	---------	---------	---------	---------	---------	---------	---------	---------	---------	---------	---------	---------	---------	---------	---------	---------	---------	---------	---------	---------	---------	---------	---------	---------	---------	---------	---------	---------	---------	---------	---------	---------	---------	---------	---------	---------	---------	---------	---------	---------	---------	---------	---------	---------	---------	---------	---------	---------	---------	---------	---------	---------	---------	---------	---------	---------	---------	---------	---------	---------	---------	---------	---------	---------	---------	---------	---------	---------	---------	---------	---------	---------	---------	---------	---------	---------	---------	---------	---------	---------	---------	---------	---------	---------	---------	---------	---------	---------	---------	---------	---------	---------	---------	---------	---------	---------	---------	---------	---------	---------	---------	---------	---------	---------	---------	---------	---------	---------	---------	---------	---------	---------	---------	---------	---------	---------	---------	---------	---------	---------	---------	---------	---------	---------	---------	---------	---------	---------	---------	---------	---------	---------	---------	---------	---------	---------	---------	---------	---------	---------	---------	---------	---------	---------	---------	---------	---------	---------	---------	---------	---------	---------	---------	---------	---------	---------	---------	---------	---------	---------	---------	---------	---------	---------	---------	---------	---------	---------	---------	---------	---------	---------	---------	---------	---------	---------	---------	---------	---------	---------	---------	---------	---------	---------	---------	---------	---------	---------	---------	---------	---------	---------	---------	---------	---------	---------	---------	---------	---------	---------	---------	---------	---------	---------	---------	---------	---------	---------	---------	---------	---------	---------	---------	----------

เอกสารนี้เป็นเอกสารที่สงวนไว้สำหรับการใช้งานเพื่อการศึกษาเท่านั้น มิใช่เพื่อการค้า หากมีการนำเอกสารนี้ไปใช้โดยไม่ได้รับอนุญาตถือว่าผิดกฎหมาย

ตารางที่ ๒7 การวิเคราะห์สถานการณ์ต่างๆ ที่อาจเกิดขึ้นได้ (สถานการณ์ที่ 26)

- เงินลงทุนในการชำระหนี้มูลค่าลดลง 10% เป็น 3,999,069 บาท  
 - อัตราการเจริญเติบโตของรายได้ของครัวเรือนครัวเรือนที่ 20% เป็น 6 สาขาต่อเดือน  
 - ความสามารถในการชำระหนี้ของครัวเรือนครัวเรือนที่ 10% เป็น 1,296 USC /m-hr

เงินลงทุนทั้งหมด	3,999,069 บาท	หรือ	2.00 ปี
ระยะเวลาที่นาน (PDB)	24 เดือน		
มูลค่าปัจจุบันสุทธิ (NPV)	6,418,824 บาท		

จำนวนเงิน	เดือนที่	จำนวนสาขาที่/ปี		USC	จำนวนสาขาที่/ปี														
		จำนวนสาขาที่/ปี	สาขา		0	1	2	3	4	5	6	7	8	9	10	11	12	13	14
รวมการชำระหนี้ตามภาระหนี้		289	292	295	298	301	304	307	310	313	316	319	322	325	328	331	334		
จำนวนเงิน		0	1	2	3	4	5	6	7	8	9	10	11	12	13	14	15		
1. หนี้สินจากอสังหาริมทรัพย์	กม	5	6	6	6	6	6	6	6	6	6	6	6	6	6	6	6		
2. หนี้สินจากสินเชื่อ	กม	28	29	29	29	30	30	30	31	31	31	32	32	32	32	32	33		
3. หนี้สินจากสินเชื่อ	กม	13	14	14	14	14	14	14	14	15	15	15	15	15	15	15	16		
4. หนี้สินจากสินเชื่อ	กม	9	10	10	10	10	10	10	10	10	10	10	11	11	11	11	11		
รวมการชำระหนี้ตามภาระหนี้	บาท	32,500	39,000	39,000	39,000	39,000	39,000	39,000	39,000	39,000	38,000	39,000	39,000	39,000	39,000	39,000	39,000		
1. หนี้สินจากอสังหาริมทรัพย์	บาท	182,000	188,500	188,500	188,500	195,000	195,000	195,000	201,500	201,500	201,500	206,000	206,000	206,000	206,000	206,000	214,500		
2. หนี้สินจากสินเชื่อ	บาท	84,500	91,000	91,000	91,000	91,000	91,000	91,000	97,500	97,500	97,500	97,500	97,500	97,500	97,500	97,500	104,000		
3. หนี้สินจากสินเชื่อ	บาท	58,500	65,000	65,000	65,000	65,000	65,000	65,000	65,000	65,000	65,000	65,000	65,000	65,000	65,000	65,000	71,500		
4. หนี้สินจากสินเชื่อ	บาท	39,500	39,500	39,500	39,500	39,500	39,500	39,500	39,500	39,500	39,500	39,500	39,500	39,500	39,500	39,500	39,500		
รวมการชำระหนี้ตามภาระหนี้	บาท	397,020	423,020	423,020	423,020	429,520	429,520	429,520	442,520	442,520	442,520	449,020	449,020	455,520	455,520	455,520	468,520		

จำนวนเงิน	เดือนที่	จำนวนสาขาที่/ปี		USC	จำนวนสาขาที่/ปี														
		จำนวนสาขาที่/ปี	สาขา		0	1	2	3	4	5	6	7	8	9	10	11	12	13	14
รวมการชำระหนี้ตามภาระหนี้		289	292	295	298	301	304	307	310	313	316	319	322	325	328	331	334		
จำนวนเงิน		0	1	2	3	4	5	6	7	8	9	10	11	12	13	14	15		
1. หนี้สินจากอสังหาริมทรัพย์	กม	5	6	6	6	6	6	6	6	6	6	6	6	6	6	6	6		
2. หนี้สินจากสินเชื่อ	กม	19	20	20	20	21	21	21	21	22	22	22	22	22	22	22	23		
3. หนี้สินจากสินเชื่อ	กม	2	3	3	3	3	3	3	3	3	3	3	3	3	3	3	3		
4. หนี้สินจากสินเชื่อ	กม	9	10	10	10	10	10	10	10	10	10	10	11	11	11	11	11		
รวมการชำระหนี้ตามภาระหนี้	บาท	32,500	39,000	39,000	39,000	39,000	39,000	39,000	39,000	39,000	39,000	39,000	39,000	39,000	39,000	39,000	39,000		
1. หนี้สินจากอสังหาริมทรัพย์	บาท	123,500	130,000	130,000	130,000	136,500	136,500	136,500	143,000	143,000	143,000	143,000	143,000	143,000	143,000	143,000	149,500		
2. หนี้สินจากสินเชื่อ	บาท	112,000	119,500	119,500	119,500	119,500	119,500	119,500	119,500	119,500	119,500	119,500	119,500	119,500	119,500	119,500	119,500		
3. หนี้สินจากสินเชื่อ	บาท	58,500	65,000	65,000	65,000	65,000	65,000	65,000	65,000	65,000	65,000	65,000	65,000	65,000	65,000	65,000	71,500		
4. หนี้สินจากสินเชื่อ	บาท	5,537	5,537	5,537	5,537	5,537	5,537	5,537	5,537	5,537	5,537	5,537	5,537	5,537	5,537	5,537	5,537		
รวมการชำระหนี้ตามภาระหนี้	บาท	233,037	259,037	259,037	259,037	265,537	265,537	265,537	272,037	272,037	272,037	278,537	278,537	285,037	285,037	285,037	295,037		

เอกสารนี้เป็นเอกสารที่สงวนลิขสิทธิ์ไว้ใช้ประโยชน์ด้านการค้า  
 ไม่สามารถใดๆ ทั้งสิ้น อีกทั้งห้ามมิให้ตัดแปลงเนื้อหา และต้องอ้างอิงถึงเจ้าของเอกสารทุกครั้งที่มีการนำไปใช้

337	340	343	346	349	352	355	358	361	364	367	370	373	376	379	382	385	388	391	394	397	400
236,097	238,198	240,300	242,402	244,504	246,605	248,707	250,809	252,911	255,012	257,114	259,216	261,318	263,419	265,521	267,623	269,725	271,826	273,928	276,030	278,132	280,233
16	17	18	19	20	21	22	23	24	25	26	27	28	29	30	31	32	33	34	35	36	37
39,000	39,000	39,000	39,000	45,500	45,500	45,500	45,500	45,500	45,500	45,500	45,500	45,500	45,500	45,500	45,500	45,500	45,500	45,500	45,500	45,500	45,500
214,500	221,000	221,000	221,000	221,000	227,500	227,500	227,500	234,000	234,000	234,000	240,500	240,500	240,500	240,500	247,000	247,000	247,000	253,500	253,500	253,500	253,500
104,000	104,000	104,000	104,000	104,000	104,000	104,000	110,500	110,500	110,500	110,500	110,500	110,500	110,500	110,500	117,000	117,000	117,000	117,000	117,000	117,000	117,000
71,500	71,500	71,500	71,500	71,500	71,500	71,500	78,000	78,000	78,000	78,000	78,000	78,000	78,000	78,000	78,000	78,000	78,000	78,000	78,000	78,000	78,000
39,520	39,520	39,520	39,520	39,520	39,520	39,520	39,520	39,520	39,520	39,520	39,520	39,520	39,520	39,520	39,520	39,520	39,520	39,520	39,520	39,520	39,520
468,520	475,020	475,020	475,020	481,520	488,020	494,520	501,020	507,520	507,520	507,520	514,020	514,020	514,020	514,020	520,520	527,020	533,520	540,020	540,020	540,020	540,020
6	6	6	6	7	7	7	7	7	7	7	7	7	7	7	7	7	7	7	7	7	7
33	34	34	34	34	35	35	35	36	36	36	37	37	37	37	38	38	38	39	39	39	39
16	16	16	16	16	16	16	17	17	17	17	17	17	18	18	18	18	18	18	18	18	18
11	11	11	11	11	11	12	12	12	12	12	12	12	12	12	12	12	13	13	13	13	13
183,483	189,983	183,483	183,483	183,483	189,983	189,983	189,983	196,483	196,483	196,483	196,483	196,483	196,483	202,983	202,983	202,983	209,483	209,483	209,483	209,483	209,483
-1,229,885	-1,056,215	-899,321	-723,259	-559,021	-387,781	-218,399	-49,839	123,610	296,197	467,925	638,798	808,021	977,999	1,151,803	1,330,494	1,502,662	1,673,984	1,849,912	2,029,483	2,199,148	2,367,083
16	17	18	19	20	21	22	23	24	25	26	27	28	29	30	31	32	33	34	35	36	37
39,000	39,000	39,000	39,000	45,500	45,500	45,500	45,500	45,500	45,500	45,500	45,500	45,500	45,500	45,500	45,500	45,500	45,500	45,500	45,500	45,500	45,500
149,500	149,500	156,000	156,000	156,000	156,000	156,000	162,500	162,500	162,500	162,500	162,500	162,500	162,500	162,500	169,000	169,000	169,000	175,500	175,500	175,500	175,500
19,500	19,500	19,500	19,500	19,500	19,500	19,500	19,500	19,500	19,500	19,500	19,500	19,500	19,500	19,500	19,500	19,500	19,500	19,500	19,500	19,500	19,500
71,500	71,500	71,500	71,500	71,500	71,500	71,500	78,000	78,000	78,000	78,000	78,000	78,000	78,000	78,000	78,000	78,000	78,000	78,000	78,000	78,000	78,000
5,537	5,537	5,537	5,537	5,537	5,537	5,537	5,537	5,537	5,537	5,537	5,537	5,537	5,537	5,537	5,537	5,537	5,537	5,537	5,537	5,537	5,537
285,037	285,037	291,537	291,537	298,037	298,037	304,537	311,037	311,037	311,037	311,037	317,537	317,537	317,537	317,537	317,537	324,037	330,537	330,537	330,537	330,537	337,037
183,483	189,983	183,483	183,483	183,483	189,983	189,983	189,983	196,483	196,483	196,483	196,483	196,483	196,483	202,983	202,983	202,983	209,483	209,483	209,483	209,483	209,483
2,416,392	2,101,922	1,899,983	1,697,983	1,495,983	1,293,983	1,091,983	889,983	687,983	485,983	283,983	81,983	-120,017	-318,037	-516,087	-714,137	-912,187	-1,110,237	-1,308,287	-1,506,337	-1,704,387	-1,902,437
183,483	189,983	183,483	183,483	183,483	189,983	189,983	189,983	196,483	196,483	196,483	196,483	196,483	196,483	202,983	202,983	202,983	209,483	209,483	209,483	209,483	209,483
215,983	215,983	215,983	215,983	215,983	215,983	215,983	215,983	215,983	215,983	215,983	215,983	215,983	215,983	215,983	215,983	215,983	215,983	215,983	215,983	215,983	215,983

เอกสารนี้เป็นเอกสารที่สงวนลิขสิทธิ์ในการใช้งานเพื่อการศึกษาค้นคว้าเท่านั้น ไม่อนุญาตให้นำไปใช้ประโยชน์ด้านการค้า  
 ไม่ว่าจะกรณีใดๆ ทั้งสิ้น อีกทั้งยังขอสงวนสิทธิ์ในข้อมูลและรายละเอียดต่างๆ ที่ปรากฏที่มีการนำไปใช้

284-437	286-539	288-640	290-742	292-844	294-946	297-047	299-149	301-251	303-353	305-454	307-556	309-658	311-760	313-861	315-963	318-065	320-167	322-268	324-370	326-472	328-574	330-676	332-778	334-880	336-982	338-084	340-186	342-288	344-390	346-492	348-594	350-696	352-798	354-900	356-002	358-104	360-206	362-308	364-410	366-512	368-614	370-716	372-818	374-920	376-022	378-124	380-226	382-328	384-430	386-532	388-634	390-736	392-838	394-940	396-042	398-144	400-246	402-348	404-450	406-552	408-654	410-756	412-858	414-960	416-062	418-164	420-266	422-368	424-470	426-572	428-674	430-776	432-878	434-980	436-082	438-184	440-286	442-388	444-490	446-592	448-694	450-796	452-898	454-000	456-102	458-204	460-306	462-408	464-510	466-612	468-714	470-816	472-918	474-020	476-122	478-224	480-326	482-428	484-530	486-632	488-734	490-836	492-938	494-040	496-142	498-244	500-346	502-448	504-550	506-652	508-754	510-856	512-958	514-060	516-162	518-264	520-366	522-468	524-570	526-672	528-774	530-876	532-978	534-080	536-182	538-284	540-386	542-488	544-590	546-692	548-794	550-896	552-998	554-100	556-202	558-304	560-406	562-508	564-610	566-712	568-814	570-916	572-018	574-120	576-222	578-324	580-426	582-528	584-630	586-732	588-834	590-936	592-038	594-140	596-242	598-344	600-446	602-548	604-650	606-752	608-854	610-956	612-058	614-160	616-262	618-364	620-466	622-568	624-670	626-772	628-874	630-976	632-078	634-180	636-282	638-384	640-486	642-588	644-690	646-792	648-894	650-996	652-098	654-200	656-302	658-404	660-506	662-608	664-710	666-812	668-914	670-016	672-118	674-220	676-322	678-424	680-526	682-628	684-730	686-832	688-934	690-036	692-138	694-240	696-342	698-444	700-546	702-648	704-750	706-852	708-954	710-056	712-158	714-260	716-362	718-464	720-566	722-668	724-770	726-872	728-974	730-076	732-178	734-280	736-382	738-484	740-586	742-688	744-790	746-892	748-994	750-096	752-198	754-300	756-402	758-504	760-606	762-708	764-810	766-912	768-014	770-116	772-218	774-320	776-422	778-524	780-626	782-728	784-830	786-932	788-034	790-136	792-238	794-340	796-442	798-544	800-646	802-748	804-850	806-952	808-054	810-156	812-258	814-360	816-462	818-564	820-666	822-768	824-870	826-972	828-074	830-176	832-278	834-380	836-482	838-584	840-686	842-788	844-890	846-992	848-094	850-196	852-298	854-400	856-502	858-604	860-706	862-808	864-910	866-012	868-114	870-216	872-318	874-420	876-522	878-624	880-726	882-828	884-930	886-032	888-134	890-236	892-338	894-440	896-542	898-644	900-746	902-848	904-950	906-052	908-154	910-256	912-358	914-460	916-562	918-664	920-766	922-868	924-970	926-072	928-174	930-276	932-378	934-480	936-582	938-684	940-786	942-888	944-990	946-092	948-194	950-296	952-398	954-500	956-602	958-704	960-806	962-908	964-010	966-112	968-214	970-316	972-418	974-520	976-622	978-724	980-826	982-928	984-030	986-132	988-234	990-336	992-438	994-540	996-642	998-744	1000-846
---------	---------	---------	---------	---------	---------	---------	---------	---------	---------	---------	---------	---------	---------	---------	---------	---------	---------	---------	---------	---------	---------	---------	---------	---------	---------	---------	---------	---------	---------	---------	---------	---------	---------	---------	---------	---------	---------	---------	---------	---------	---------	---------	---------	---------	---------	---------	---------	---------	---------	---------	---------	---------	---------	---------	---------	---------	---------	---------	---------	---------	---------	---------	---------	---------	---------	---------	---------	---------	---------	---------	---------	---------	---------	---------	---------	---------	---------	---------	---------	---------	---------	---------	---------	---------	---------	---------	---------	---------	---------	---------	---------	---------	---------	---------	---------	---------	---------	---------	---------	---------	---------	---------	---------	---------	---------	---------	---------	---------	---------	---------	---------	---------	---------	---------	---------	---------	---------	---------	---------	---------	---------	---------	---------	---------	---------	---------	---------	---------	---------	---------	---------	---------	---------	---------	---------	---------	---------	---------	---------	---------	---------	---------	---------	---------	---------	---------	---------	---------	---------	---------	---------	---------	---------	---------	---------	---------	---------	---------	---------	---------	---------	---------	---------	---------	---------	---------	---------	---------	---------	---------	---------	---------	---------	---------	---------	---------	---------	---------	---------	---------	---------	---------	---------	---------	---------	---------	---------	---------	---------	---------	---------	---------	---------	---------	---------	---------	---------	---------	---------	---------	---------	---------	---------	---------	---------	---------	---------	---------	---------	---------	---------	---------	---------	---------	---------	---------	---------	---------	---------	---------	---------	---------	---------	---------	---------	---------	---------	---------	---------	---------	---------	---------	---------	---------	---------	---------	---------	---------	---------	---------	---------	---------	---------	---------	---------	---------	---------	---------	---------	---------	---------	---------	---------	---------	---------	---------	---------	---------	---------	---------	---------	---------	---------	---------	---------	---------	---------	---------	---------	---------	---------	---------	---------	---------	---------	---------	---------	---------	---------	---------	---------	---------	---------	---------	---------	---------	---------	---------	---------	---------	---------	---------	---------	---------	---------	---------	---------	---------	---------	---------	---------	---------	---------	---------	---------	---------	---------	---------	---------	---------	---------	---------	---------	---------	---------	---------	---------	---------	---------	---------	---------	---------	---------	---------	---------	---------	---------	---------	---------	---------	---------	---------	---------	---------	---------	---------	---------	---------	---------	---------	---------	---------	---------	---------	---------	---------	---------	---------	---------	---------	---------	---------	---------	---------	---------	---------	----------

เอกสารนี้เป็นเอกสารที่สงวนไว้สำหรับการใช้งานเพื่อการศึกษาเท่านั้น ไม่อนุญาตให้นำไปใช้ประโยชน์ด้านการค้า  
 ไม่ว่าจะกรณีใดๆ ทั้งสิ้น อีกทั้งห้ามมิให้ตัดแปลงเนื้อหา และต้องอ้างอิงถึงเจ้าของเอกสารทุกครั้งที่มีการนำไปใช้

ตารางที่ ผ 28 การวิเคราะห์สถานการณ์ต่างๆ ที่อาจเกิดขึ้นในความเป็นจริง (สถานการณ์ที่ 27)

- เงินลงทุนในการประมาณการไหลลดลง 10% เป็น 3,999,069 บาท
- อัตราการเจริญเติบโตของร้านสะดวกซื้อแต่ละสาขาเพิ่มขึ้น 20% เป็น 6 สาขาต่อเดือน
- ค่าเช่าในโครงการสินค้าของพนักงานเพิ่มขึ้น 10% เป็น 1,584 USC /m<sup>2</sup>-hr

เงินลงทุนทั้งหมด	3,999,069 บาท
ระยะเวลาคืนทุน (PBI)	21 เดือน
มูลค่าปัจจุบันสุทธิ (NPV)	8,002,556 บาท

หรือ 1.75 ปี

จำนวน	เดือนที่	จำนวนสาขาที่เพิ่ม/วัน		จำนวนสาขาที่เพิ่ม/วัน	USC	จำนวนการเติบโตจำนวนการจ่าย														
		สาขา	USC			1	2	3	4	5	6	7	8	9	10	11	12	13	14	15
จำนวนเงิน		289	292	295	298	301	304	307	310	313	316	319	322	325	328	331	334			
1. ทุนสำรองเงินสด	5																			
2. หนี้สินจากลูกค้า	17																			
3. หนี้สินจากพนักงาน	13																			
4. หนี้สินจากดอกเบี้ย	9																			
รวมการจ่าย		32,500	39,000	39,000	39,000	39,000	39,000	39,000	39,000	39,000	39,000	39,000	39,000	39,000	39,000	39,000	39,000			
1. หนี้สินจากลูกค้า	182,000	188,500	188,500	188,500	188,500	188,500	188,500	188,500	188,500	188,500	188,500	188,500	188,500	188,500	188,500	188,500	188,500	188,500		
2. หนี้สินจากพนักงาน	84,500	91,000	91,000	91,000	91,000	91,000	91,000	91,000	91,000	91,000	91,000	91,000	91,000	91,000	91,000	91,000	91,000	91,000		
3. หนี้สินจากดอกเบี้ย	58,500	65,000	65,000	65,000	65,000	65,000	65,000	65,000	65,000	65,000	65,000	65,000	65,000	65,000	65,000	65,000	65,000	65,000		
รวมการจ่าย	39,520	39,520	39,520	39,520	39,520	39,520	39,520	39,520	39,520	39,520	39,520	39,520	39,520	39,520	39,520	39,520	39,520	39,520		
มูลค่าปัจจุบันสุทธิ	397,020	423,020	423,020	423,020	423,020	423,020	423,020	423,020	423,020	423,020	423,020	423,020	423,020	423,020	423,020	423,020	423,020	423,020		
รวมการจ่ายต้นฉบับตามเดือน																				
จำนวนเงิน		5	6	6	6	6	6	6	6	6	6	6	6	6	6	6	6			
1. หนี้สินจากลูกค้า	15	17	17	17	17	17	17	17	17	17	17	17	17	17	17	17	17	17		
2. หนี้สินจากพนักงาน	2	3	3	3	3	3	3	3	3	3	3	3	3	3	3	3	3	3		
3. หนี้สินจากดอกเบี้ย	9	10	10	10	10	10	10	10	10	10	10	10	10	10	10	10	10	10		
รวมการจ่าย		32,500	39,000	39,000	39,000	39,000	39,000	39,000	39,000	39,000	39,000	39,000	39,000	39,000	39,000	39,000	39,000	39,000		
1. หนี้สินจากลูกค้า	97,500	110,500	110,500	110,500	110,500	110,500	110,500	110,500	110,500	110,500	110,500	110,500	110,500	110,500	110,500	110,500	110,500	110,500		
2. หนี้สินจากพนักงาน	19,500	19,500	19,500	19,500	19,500	19,500	19,500	19,500	19,500	19,500	19,500	19,500	19,500	19,500	19,500	19,500	19,500	19,500		
3. หนี้สินจากดอกเบี้ย	58,500	65,000	65,000	65,000	65,000	65,000	65,000	65,000	65,000	65,000	65,000	65,000	65,000	65,000	65,000	65,000	65,000	65,000		
รวมการจ่าย	207,037	239,537	239,537	239,537	239,537	239,537	239,537	239,537	239,537	239,537	239,537	239,537	239,537	239,537	239,537	239,537	239,537	239,537		
จำนวนเงิน		189,983	183,483	183,483	183,483	183,483	183,483	183,483	183,483	183,483	183,483	183,483	183,483	183,483	183,483	183,483	183,483			
Investment		-3,999,069																		
Net Cash Flow		189,983	183,483	183,483	183,483	183,483	183,483	183,483	183,483	183,483	183,483	183,483	183,483	183,483	183,483	183,483	183,483			
Cum Net Cash flow		-3,999,069	-3,810,086	-3,626,603	-3,443,120	-3,260,637	-3,078,154	-2,895,671	-2,713,188	-2,530,705	-2,348,222	-2,165,739	-1,983,256	-1,800,773	-1,618,290	-1,435,807	-1,253,324	-1,070,841		
NPV		0	1	2	3	4	5	6	7	8	9	10	11	12	13	14	15			

เอกสารนี้เป็นเอกสารที่สงวนลิขสิทธิ์ไว้เพื่อใช้ในการศึกษาและวิจัยเท่านั้น ไม่ควรนำข้อมูลไปใช้โดยไม่ได้รับอนุญาต  
 ไม่ควรกรณีใดๆ ทั้งสิ้น อีกทั้งห้ามมิให้ตัดแปลงเนื้อหา และต้องอ้างอิงถึงเจ้าของเอกสารทุกครั้งที่มีการนำไปใช้

337	340	343	346	349	352	355	358	361	364	367	370	373	376	379	382	385	388	391	394	397	400	403
236,097	238,198	240,300	242,402	244,504	246,605	248,707	250,809	252,911	255,012	257,114	259,216	261,318	263,419	265,521	267,623	269,725	271,826	273,928	276,030	278,132	280,233	282,335
16	17	18	19	20	21	22	23	24	25	26	27	28	29	30	31	32	33	34	35	36	37	38
39,000	39,000	39,000	39,000	45,500	45,500	45,500	45,500	45,500	45,500	45,500	45,500	45,500	45,500	45,500	45,500	45,500	45,500	45,500	45,500	45,500	45,500	45,500
214,500	221,000	221,000	221,000	221,000	227,500	227,500	227,500	234,000	234,000	234,000	240,500	240,500	240,500	240,500	247,000	247,000	247,000	247,000	253,500	253,500	253,500	253,500
104,000	104,000	104,000	104,000	104,000	104,000	104,000	110,500	110,500	110,500	110,500	110,500	110,500	110,500	110,500	117,000	117,000	117,000	117,000	117,000	117,000	117,000	117,000
71,500	71,500	71,500	71,500	71,500	71,500	71,500	78,000	78,000	78,000	78,000	78,000	78,000	78,000	78,000	78,000	78,000	78,000	78,000	78,000	78,000	78,000	78,000
39,520	39,520	39,520	39,520	39,520	39,520	39,520	39,520	39,520	39,520	39,520	39,520	39,520	39,520	39,520	39,520	39,520	39,520	39,520	39,520	39,520	39,520	39,520
488,520	475,020	475,020	475,020	481,520	488,020	488,020	494,520	501,020	507,520	507,520	514,020	514,020	514,020	520,520	527,020	527,020	533,520	540,020	540,020	540,020	540,020	540,020
6	6	6	6	7	7	7	7	7	7	7	7	7	7	7	7	7	7	7	7	7	7	7
33	34	34	34	34	35	35	35	36	36	36	37	37	37	37	38	38	38	39	39	39	39	39
16	16	16	16	16	16	16	16	17	17	17	17	17	17	18	18	18	18	18	18	18	18	18
11	11	11	11	11	11	12	12	12	12	12	12	12	12	12	12	12	13	13	13	13	13	13
39,000	39,000	39,000	39,000	45,500	45,500	45,500	45,500	45,500	45,500	45,500	45,500	45,500	45,500	45,500	45,500	45,500	45,500	45,500	45,500	45,500	45,500	45,500
123,500	123,500	123,500	130,000	130,000	130,000	130,000	130,000	130,000	136,500	136,500	136,500	136,500	136,500	136,500	143,000	143,000	143,000	143,000	143,000	143,000	143,000	143,000
19,500	19,500	19,500	19,500	19,500	19,500	19,500	19,500	19,500	19,500	19,500	19,500	19,500	19,500	19,500	19,500	19,500	19,500	19,500	19,500	19,500	19,500	19,500
71,500	71,500	71,500	71,500	71,500	71,500	71,500	78,000	78,000	78,000	78,000	78,000	78,000	78,000	78,000	78,000	78,000	78,000	78,000	78,000	78,000	78,000	78,000
5,537	5,537	5,537	5,537	5,537	5,537	5,537	5,537	5,537	5,537	5,537	5,537	5,537	5,537	5,537	5,537	5,537	5,537	5,537	5,537	5,537	5,537	5,537
259,037	259,037	259,037	265,537	272,037	272,037	278,537	278,537	285,037	285,037	285,037	285,037	285,037	285,037	285,037	291,537	291,537	291,537	291,537	298,037	298,037	298,037	298,037
209,483	215,983	215,983	209,483	209,483	215,983	215,983	215,983	228,983	222,483	222,483	228,983	228,983	228,983	228,983	235,483	235,483	235,483	241,983	241,983	241,983	241,983	241,983
209,483	215,983	215,983	209,483	209,483	215,983	215,983	215,983	228,983	222,483	222,483	228,983	228,983	228,983	228,983	235,483	235,483	235,483	241,983	241,983	241,983	241,983	241,983
-826,245	-628,808	-432,352	-242,758	-54,106	139,432	332,007	529,390	731,529	926,954	1,121,406	1,320,433	1,518,690	1,715,851	1,917,599	2,118,344	2,318,091	2,516,843	2,720,056	2,922,278	3,123,483	3,318,310	3,522,869
16	17	18	19	20	21	22	23	24	25	26	27	28	29	30	31	32	33	34	35	36	37	38

เอกสารนี้เป็นเอกสารที่สงวนลิขสิทธิ์สำหรับการใช้งานเพื่อการศึกษาเท่านั้น ไม่อนุญาตให้นำไปใช้ประโยชน์ด้านการค้า  
 ไม่ว่าจะกรณีใดๆ ทั้งสิ้น อีกทั้งยังห้ามเผยแพร่ข้อมูลใดๆ ของเอกสารนี้โดยไม่ได้รับอนุญาตจากทางผู้จัดทำเอกสาร

294,437	286,539	288,640	290,742	292,844	294,946	297,047	299,149	301,251	303,353	305,454	307,556	309,658	311,760	313,861	315,963	318,065	320,167	322,268	324,370	326,472	328,574	330,676
39	40	41	42	43	44	45	46	47	48	49	50	51	52	53	54	55	56	57	58	59	60	61
8	8	8	8	8	8	8	8	8	8	8	8	8	8	8	8	8	8	8	8	8	8	8
40	40	41	41	41	41	42	42	42	43	43	43	44	44	44	44	45	45	45	45	46	46	46
19	19	19	19	19	19	20	20	20	20	20	20	20	21	21	21	21	21	21	21	21	21	21
13	13	13	13	14	14	14	14	14	14	14	14	14	14	14	15	15	15	15	15	15	15	15
52,000	52,000	52,000	52,000	52,000	52,000	52,000	52,000	52,000	52,000	52,000	52,000	52,000	52,000	52,000	52,000	52,000	52,000	52,000	52,000	52,000	52,000	52,000
260,000	260,000	266,500	266,500	266,500	266,500	273,000	273,000	273,000	279,500	279,500	279,500	286,000	286,000	286,000	286,000	292,500	292,500	292,500	299,000	299,000	299,000	299,000
123,500	123,500	123,500	123,500	123,500	123,500	130,000	130,000	130,000	130,000	130,000	130,000	130,000	130,000	130,000	136,500	136,500	136,500	143,000	143,000	143,000	143,000	143,000
84,500	84,500	84,500	84,500	84,500	84,500	91,000	91,000	91,000	91,000	91,000	91,000	91,000	91,000	91,000	97,500	97,500	97,500	97,500	97,500	97,500	97,500	97,500
39,520	39,520	39,520	39,520	39,520	39,520	39,520	39,520	39,520	39,520	39,520	39,520	39,520	39,520	39,520	39,520	39,520	39,520	39,520	39,520	39,520	39,520	39,520
599,520	599,520	566,020	566,020	572,520	572,520	585,520	585,520	585,520	592,020	592,020	592,020	598,520	598,520	605,020	605,020	611,520	611,520	618,020	618,020	618,020	618,020	618,020
248,483	248,483	254,983	254,983	248,483	248,483	248,483	251,483	251,483	254,983	254,983	254,983	261,483	261,483	267,983	267,983	267,983	267,983	267,983	274,483	274,483	274,483	274,483
3,726,411	3,928,940	4,135,723	4,341,497	4,541,019	4,739,547	4,947,423	5,154,265	5,360,079	5,569,997	5,786,661	5,966,377	6,188,124	6,373,888	6,578,568	6,782,260	6,994,938	7,186,608	7,397,275	7,591,786	7,795,280	8,002,556	8,214,338
39	40	41	42	43	44	45	46	47	48	49	50	51	52	53	54	55	56	57	58	59	60	61
8	8	8	8	8	8	8	8	8	8	8	8	8	8	8	8	8	8	8	8	8	8	8
23	23	23	23	24	24	24	24	24	24	25	25	25	25	25	25	26	26	26	26	26	26	26
3	3	3	3	3	3	3	3	3	3	4	4	4	4	4	4	4	4	4	4	4	4	4
13	13	13	13	14	14	14	14	14	14	14	14	14	14	14	15	15	15	15	15	15	15	15
52,000	52,000	52,000	52,000	52,000	52,000	52,000	52,000	52,000	52,000	52,000	52,000	52,000	52,000	52,000	52,000	52,000	52,000	52,000	52,000	52,000	52,000	52,000
149,500	149,500	149,500	149,500	156,000	156,000	156,000	156,000	156,000	162,500	162,500	162,500	162,500	162,500	162,500	162,500	169,000	169,000	169,000	169,000	169,000	169,000	169,000
19,500	19,500	19,500	19,500	19,500	19,500	19,500	19,500	19,500	26,000	26,000	26,000	26,000	26,000	26,000	26,000	26,000	26,000	26,000	26,000	26,000	26,000	26,000
84,500	84,500	84,500	84,500	84,500	84,500	91,000	91,000	91,000	91,000	91,000	91,000	91,000	91,000	91,000	97,500	97,500	97,500	97,500	97,500	97,500	97,500	97,500
5,537	5,537	5,537	5,537	5,537	5,537	5,537	5,537	5,537	5,537	5,537	5,537	5,537	5,537	5,537	5,537	5,537	5,537	5,537	5,537	5,537	5,537	5,537
311,037	311,037	311,037	311,037	324,037	324,037	324,037	324,037	324,037	324,037	337,037	337,037	337,037	343,537	343,537	350,037	350,037	350,037	356,537	356,537	356,537	356,537	356,537
248,483	248,483	254,983	254,983	248,483	248,483	248,483	251,483	251,483	254,983	254,983	254,983	261,483	261,483	267,983	267,983	267,983	267,983	267,983	274,483	274,483	274,483	274,483
3,477,274	3,679,803	3,886,586	4,093,369	4,300,152	4,506,935	4,713,718	4,920,501	5,127,284	5,334,067	5,540,850	5,747,633	5,954,416	6,161,199	6,367,982	6,574,765	6,781,548	6,988,331	7,195,114	7,401,897	7,608,680	7,815,463	8,022,246
39	40	41	42	43	44	45	46	47	48	49	50	51	52	53	54	55	56	57	58	59	60	61
8	8	8	8	8	8	8	8	8	8	8	8	8	8	8	8	8	8	8	8	8	8	8
23	23	23	23	24	24	24	24	24	24	25	25	25	25	25	25	26	26	26	26	26	26	26
3	3	3	3	3	3	3	3	3	3	4	4	4	4	4	4	4	4	4	4	4	4	4
13	13	13	13	14	14	14	14	14	14	14	14	14	14	14	15	15	15	15	15	15	15	15
52,000	52,000	52,000	52,000	52,000	52,000	52,000	52,000	52,000	52,000	52,000	52,000	52,000	52,000	52,000	52,000	52,000	52,000	52,000	52,000	52,000	52,000	52,000
149,500	149,500	149,500	149,500	156,000	156,000	156,000	156,000	156,000	162,500	162,500	162,500	162,500	162,500	162,500	169,000	169,000	169,000	169,000	169,000	169,000	169,000	169,000
19,500	19,500	19,500	19,500	19,500	19,500	19,500	19,500	19,500	26,000	26,000	26,000	26,000	26,000	26,000	26,000	26,000	26,000	26,000	26,000	26,000	26,000	26,000
84,500	84,500	84,500	84,500	84,500	84,500	91,000	91,000	91,000	91,000	91,000	91,000	91,000	91,000	91,000	97,500	97,500	97,500	97,500	97,500	97,500	97,500	97,500
5,537	5,537	5,537	5,537	5,537	5,537	5,537	5,537	5,537	5,537	5,537	5,537	5,537	5,537	5,537	5,537	5,537	5,537	5,537	5,537	5,537	5,537	5,537
311,037	311,037	311,037	311,037	324,037	324,037	324,037	324,037	324,037	324,037	337,037	337,037	337,037	343,537	343,537	350,037	350,037	350,037	356,537	356,537	356,537	356,537	356,537

เอกสารนี้เป็นเอกสารที่สงวนไว้สำหรับการใช้งานเพื่อการศึกษาเท่านั้น เมื่อผู้ญาติท่านไปใช้ประโยชน์ด้านการค้า  
ไม่ว่ากรณีใดๆ ทั้งสิ้น อีกทั้งห้ามมิให้ตัดแปลงเนื้อหา และต้องอ้างอิงถึงเจ้าของเอกสารทุกครั้งที่มีการนำไปใช้

ตารางที่ ผ 29 การวิเคราะห์สถานการณ์ต่างๆ ที่อาจเกิดขึ้นในสถานการณ์ที่ 28)

- เงินลงทุนในการรวบรวมมาใช้เพิ่มขึ้น 5% เป็น 4,665,581 บาท
- อัตราการเจริญเติบโตของรายได้ของผลิตภัณฑ์สาขาใหม่เปลี่ยนแปลง คือ 5 สาขาต่อเดือน
- ความเร็วในการผลิตสินค้าของพนักงานใหม่เปลี่ยนแปลง คือ 1,440 USC /m-hr

เงินลงทุนทั้งหมด	4,665,581 บาท
ระยะเวลาคืนทุน (Pay Back)	26 เดือน
มูลค่าปัจจุบันสุทธิ (NPV)	6,271,818 บาท

หรือ 2.17 ปี

จำนวนคน	เดือนที่	จำนวนรายได้/วัน		USC	289	292	294	297	299	302	304	307	309	312	314	317	319	322	324	327
		กษัตริย์/วัน	USC																	
รวมการผลิตสินค้าประเภทปลา	0	202,469	204,220	205,972	207,723	209,474	211,225	212,977	214,729	216,480	218,232	219,983	221,735	223,486	225,238	226,989	228,740	230,492	232,243	234,000
จำนวนคน																				
1. ผลิตปลาสด	5	32,500	39,000	39,000	39,000	39,000	39,000	39,000	39,000	39,000	39,000	39,000	39,000	39,000	39,000	39,000	39,000	39,000	39,000	39,000
2. ผลิตปลาแช่เย็น	13	84,500	188,500	188,500	188,500	188,500	188,500	188,500	188,500	188,500	188,500	188,500	188,500	188,500	188,500	188,500	188,500	188,500	188,500	188,500
3. ผลิตปลาแช่แข็ง	18	91,000	91,000	91,000	91,000	91,000	91,000	91,000	91,000	91,000	91,000	91,000	91,000	91,000	91,000	91,000	91,000	91,000	91,000	91,000
4. ผลิตปลาแช่แข็งแช่เย็น	9	39,520	39,520	39,520	39,520	39,520	39,520	39,520	39,520	39,520	39,520	39,520	39,520	39,520	39,520	39,520	39,520	39,520	39,520	39,520
รวมการผลิตสินค้าประเภทกุ้ง																				
1. ผลิตกุ้งสด	5	182,000	188,500	188,500	188,500	188,500	188,500	188,500	188,500	188,500	188,500	188,500	188,500	188,500	188,500	188,500	188,500	188,500	188,500	188,500
2. ผลิตกุ้งแช่เย็น	13	84,500	91,000	91,000	91,000	91,000	91,000	91,000	91,000	91,000	91,000	91,000	91,000	91,000	91,000	91,000	91,000	91,000	91,000	91,000
3. ผลิตกุ้งแช่แข็ง	18	91,000	91,000	91,000	91,000	91,000	91,000	91,000	91,000	91,000	91,000	91,000	91,000	91,000	91,000	91,000	91,000	91,000	91,000	91,000
4. ผลิตกุ้งแช่แข็งแช่เย็น	9	39,520	39,520	39,520	39,520	39,520	39,520	39,520	39,520	39,520	39,520	39,520	39,520	39,520	39,520	39,520	39,520	39,520	39,520	39,520
รวมการผลิตสินค้าประเภทปู																				
1. ผลิตปูสด	5	32,500	39,000	39,000	39,000	39,000	39,000	39,000	39,000	39,000	39,000	39,000	39,000	39,000	39,000	39,000	39,000	39,000	39,000	39,000
2. ผลิตปูแช่เย็น	13	84,500	188,500	188,500	188,500	188,500	188,500	188,500	188,500	188,500	188,500	188,500	188,500	188,500	188,500	188,500	188,500	188,500	188,500	188,500
3. ผลิตปูแช่แข็ง	18	91,000	91,000	91,000	91,000	91,000	91,000	91,000	91,000	91,000	91,000	91,000	91,000	91,000	91,000	91,000	91,000	91,000	91,000	91,000
4. ผลิตปูแช่แข็งแช่เย็น	9	39,520	39,520	39,520	39,520	39,520	39,520	39,520	39,520	39,520	39,520	39,520	39,520	39,520	39,520	39,520	39,520	39,520	39,520	39,520
รวมการผลิตสินค้าประเภทปลาหมึก																				
1. ผลิตปลาหมึกสด	5	32,500	39,000	39,000	39,000	39,000	39,000	39,000	39,000	39,000	39,000	39,000	39,000	39,000	39,000	39,000	39,000	39,000	39,000	39,000
2. ผลิตปลาหมึกแช่เย็น	13	84,500	188,500	188,500	188,500	188,500	188,500	188,500	188,500	188,500	188,500	188,500	188,500	188,500	188,500	188,500	188,500	188,500	188,500	188,500
3. ผลิตปลาหมึกแช่แข็ง	18	91,000	91,000	91,000	91,000	91,000	91,000	91,000	91,000	91,000	91,000	91,000	91,000	91,000	91,000	91,000	91,000	91,000	91,000	91,000
4. ผลิตปลาหมึกแช่แข็งแช่เย็น	9	39,520	39,520	39,520	39,520	39,520	39,520	39,520	39,520	39,520	39,520	39,520	39,520	39,520	39,520	39,520	39,520	39,520	39,520	39,520

จำนวนเงินที่รับ/จ่าย	บาท	บาท	บาท	บาท	บาท	บาท	บาท	บาท	บาท	บาท	บาท	บาท	บาท	บาท	บาท	บาท	บาท	บาท	บาท	บาท	บาท
Investment	176,983	176,983	176,983	176,983	176,983	176,983	176,983	176,983	176,983	176,983	176,983	176,983	176,983	176,983	176,983	176,983	176,983	176,983	176,983	176,983	176,983
Net Cash Flow	-4,665,581	176,983	176,983	176,983	170,483	176,983	176,983	176,983	176,983	176,983	176,983	176,983	176,983	176,983	176,983	176,983	176,983	176,983	176,983	176,983	176,983
Cum Net Cash flow	-4,665,581	-4,488,598	-4,311,615	-4,134,632	-3,957,649	-3,780,666	-3,603,683	-3,426,700	-3,249,717	-3,072,734	-2,895,751	-2,718,768	-2,541,785	-2,364,802	-2,187,819	-2,010,836	-1,833,853	-1,656,870	-1,479,887	-1,302,904	-1,125,921
บาทที่	0	1	2	3	4	5	6	7	8	9	10	11	12	13	14	15	16	17	18	19	20

เอกสารนี้เป็นเอกสารที่สงวนลิขสิทธิ์ไว้เพื่อใช้ในการศึกษาวิจัย โดยผู้จัดทำไปใช้ประโยชน์ด้านการค้า  
ไม่ว่ากรณีใดๆ ทั้งสิ้น อีกทั้งห้ามมิให้ตัดแปลงเนื้อหา และต้องอ้างอิงถึงเจ้าของเอกสารทุกครั้งที่มีการนำไปใช้



387	389	392	394	397	399	402	404	407	409	412	414	417	419	422	424	427	429	432	434	437	439
270,275	272,527	274,278	276,030	277,781	279,533	281,284	283,036	284,787	286,539	288,290	290,042	291,793	293,544	295,296	297,047	298,799	300,550	302,302	304,053	305,805	307,556
39	40	41	42	43	44	45	46	47	48	49	50	51	52	53	54	55	56	57	58	59	60

45,500	45,500	45,500	45,500	45,500	45,500	45,500	45,500	45,500	45,500	45,500	45,500	45,500	45,500	45,500	45,500	45,500	45,500	45,500	45,500	45,500	45,500
247,000	247,000	253,500	253,500	253,500	253,500	253,500	253,500	253,500	253,500	253,500	253,500	253,500	253,500	253,500	253,500	253,500	253,500	253,500	253,500	253,500	253,500
117,000	117,000	117,000	117,000	117,000	117,000	117,000	117,000	117,000	117,000	117,000	117,000	117,000	117,000	117,000	117,000	117,000	117,000	117,000	117,000	117,000	117,000
84,500	84,500	84,500	84,500	84,500	84,500	84,500	84,500	84,500	84,500	84,500	84,500	84,500	84,500	84,500	84,500	84,500	84,500	84,500	84,500	84,500	84,500
39,520	39,520	39,520	39,520	39,520	39,520	39,520	39,520	39,520	39,520	39,520	39,520	39,520	39,520	39,520	39,520	39,520	39,520	39,520	39,520	39,520	39,520
533,520	533,520	540,020	540,020	540,020	540,020	540,020	540,020	540,020	540,020	540,020	540,020	540,020	540,020	540,020	540,020	540,020	540,020	540,020	540,020	540,020	540,020
7	7	7	7	7	7	7	7	7	7	7	7	7	7	7	7	7	7	7	7	7	7
24	24	24	24	24	24	24	24	24	24	24	24	24	24	24	24	24	24	24	24	24	24
3	3	3	3	3	3	3	3	3	3	3	3	3	3	3	3	3	3	3	3	3	3
13	13	13	13	13	13	13	13	13	13	13	13	13	13	13	13	13	13	13	13	13	13

45,500	45,500	45,500	45,500	45,500	45,500	45,500	45,500	45,500	45,500	45,500	45,500	45,500	45,500	45,500	45,500	45,500	45,500	45,500	45,500	45,500	45,500
156,000	156,000	156,000	156,000	156,000	156,000	156,000	156,000	156,000	156,000	156,000	156,000	156,000	156,000	156,000	156,000	156,000	156,000	156,000	156,000	156,000	156,000
19,500	19,500	19,500	19,500	19,500	19,500	19,500	19,500	19,500	19,500	19,500	19,500	19,500	19,500	19,500	19,500	19,500	19,500	19,500	19,500	19,500	19,500
84,500	84,500	84,500	84,500	84,500	84,500	84,500	84,500	84,500	84,500	84,500	84,500	84,500	84,500	84,500	84,500	84,500	84,500	84,500	84,500	84,500	84,500
5,537	5,537	5,537	5,537	5,537	5,537	5,537	5,537	5,537	5,537	5,537	5,537	5,537	5,537	5,537	5,537	5,537	5,537	5,537	5,537	5,537	5,537
311,037	311,037	311,037	311,037	311,037	311,037	311,037	311,037	311,037	311,037	311,037	311,037	311,037	311,037	311,037	311,037	311,037	311,037	311,037	311,037	311,037	311,037
222,483	222,483	228,983	228,983	222,483	222,483	222,483	222,483	222,483	222,483	222,483	222,483	222,483	222,483	222,483	222,483	222,483	222,483	222,483	222,483	222,483	222,483
2,428,610	2,609,947	2,795,654	2,980,437	3,169,082	3,356,837	3,524,043	3,710,318	3,895,666	4,080,992	4,263,600	4,446,196	4,627,882	4,808,665	4,993,514	5,182,384	5,370,314	5,552,418	5,733,616	5,913,912	6,093,311	6,271,818
39	40	41	42	43	44	45	46	47	48	49	50	51	52	53	54	55	56	57	58	59	60



เอกสารนี้เป็นเอกสารที่สงวนไว้สำหรับการใช้งานเพื่อการศึกษาเท่านั้น มิอนุญาติให้นำไปใช้ประโยชน์ด้านการค้า  
ไม่ว่ากรณีใดๆ ทั้งสิ้น อีกทั้งห้ามมิให้ตัดแปลงเนื้อหา และต้องอ้างอิงถึงเจ้าของเอกสารทุกครั้งที่มีการนำไปใช้

ตารางที่ ผ 30 การวิเคราะห์สถานการณ์ต่างๆ ที่อาจเกิดขึ้นได้ (สถานการณ์ที่ 29)

- เงินลงทุนในการชำระเงินกู้ 5% เป็น 4,665,581 บาท
- อัตราการเจริญเติบโตของกำไรสุทธิต่อหน่วยหุ้นลดลง 10% เป็น 1.296 USC /m-hr
- ความเร็วในการผลิตลดลง 10% เป็น 1.296 USC /m-hr

เงินลงทุนทั้งหมด	4,665,581 บาท
ระยะเวลาคืนทุน (PP)	28 เดือน
มูลค่าปัจจุบันสุทธิ (NPV)	5,446,933 บาท

หรือ 2.33 ปี

รายการ	ปี	จำนวนหน่วยผลิต/ปี																
		ปี 1	ปี 2	ปี 3	ปี 4	ปี 5	ปี 6	ปี 7	ปี 8	ปี 9	ปี 10	ปี 11	ปี 12	ปี 13	ปี 14	ปี 15		
รวมการจ่ายคืนเงินลงทุน	บาท	202,469	204,220	205,972	207,723	209,474	211,225	212,977	214,729	216,480	218,232	219,983	221,735	223,486	225,238	226,989	228,740	230,492
1. ปลูกข้าวฤดูฝน	กก	5	6	6	6	6	6	6	6	6	6	6	6	6	6	6	6	6
2. ปลูกข้าวฤดูแล้ง	กก	18	29	29	29	29	29	29	29	29	29	29	29	29	29	29	29	29
3. ผลิตข้าวเปลือกในฤดูแล้ง	กก	13	14	14	14	14	14	14	14	14	14	14	14	14	14	14	14	14
4. ผลิตข้าวเปลือกในฤดูฝน	กก	9	10	10	10	10	10	10	10	10	10	10	10	10	10	10	10	10
รวมการจ่ายคืนเงินลงทุน	บาท	32,500	39,000	39,000	39,000	39,000	39,000	39,000	39,000	39,000	39,000	39,000	39,000	39,000	39,000	39,000	39,000	39,000
1. ปลูกข้าวฤดูฝน	บาท	182,000	188,500	188,500	188,500	188,500	188,500	188,500	188,500	188,500	188,500	188,500	188,500	188,500	188,500	188,500	188,500	188,500
2. ปลูกข้าวฤดูแล้ง	บาท	84,500	91,000	91,000	91,000	91,000	91,000	91,000	91,000	91,000	91,000	91,000	91,000	91,000	91,000	91,000	91,000	91,000
3. ผลิตข้าวเปลือกในฤดูแล้ง	บาท	58,500	65,000	65,000	65,000	65,000	65,000	65,000	65,000	65,000	65,000	65,000	65,000	65,000	65,000	65,000	65,000	65,000
4. ผลิตข้าวเปลือกในฤดูฝน	บาท	39,500	39,500	39,500	39,500	39,500	39,500	39,500	39,500	39,500	39,500	39,500	39,500	39,500	39,500	39,500	39,500	39,500
รวมการจ่ายคืนเงินลงทุน	บาท	397,020	423,020	423,020	423,020	423,020	423,020	423,020	423,020	423,020	423,020	423,020	423,020	423,020	423,020	423,020	423,020	423,020

รายการ	ปี	จำนวนหน่วยผลิต/ปี																
		ปี 1	ปี 2	ปี 3	ปี 4	ปี 5	ปี 6	ปี 7	ปี 8	ปี 9	ปี 10	ปี 11	ปี 12	ปี 13	ปี 14	ปี 15		
รวมการจ่ายคืนเงินลงทุน	บาท	163,983	163,983	163,983	157,483	163,983	163,983	163,983	163,983	163,983	170,483	170,483	170,483	170,483	170,483	170,483	170,483	170,483
1. ปลูกข้าวฤดูฝน	กก	5	6	6	6	6	6	6	6	6	6	6	6	6	6	6	6	6
2. ปลูกข้าวฤดูแล้ง	กก	19	20	20	19	20	20	20	20	20	21	21	21	21	21	21	21	21
3. ผลิตข้าวเปลือกในฤดูแล้ง	กก	2	3	3	3	3	3	3	3	3	3	3	3	3	3	3	3	3
4. ผลิตข้าวเปลือกในฤดูฝน	กก	9	10	10	10	10	10	10	10	10	10	10	10	10	10	10	10	10
รวมการจ่ายคืนเงินลงทุน	บาท	32,500	39,000	39,000	39,000	39,000	39,000	39,000	39,000	39,000	39,000	39,000	39,000	39,000	39,000	39,000	39,000	39,000
1. ปลูกข้าวฤดูฝน	บาท	123,500	130,000	130,000	136,500	136,500	136,500	136,500	136,500	136,500	143,000	143,000	143,000	143,000	143,000	143,000	143,000	143,000
2. ปลูกข้าวฤดูแล้ง	บาท	19,500	19,500	19,500	19,500	19,500	19,500	19,500	19,500	19,500	19,500	19,500	19,500	19,500	19,500	19,500	19,500	19,500
3. ผลิตข้าวเปลือกในฤดูแล้ง	บาท	58,500	65,000	65,000	65,000	65,000	65,000	65,000	65,000	65,000	65,000	65,000	65,000	65,000	65,000	65,000	65,000	65,000
4. ผลิตข้าวเปลือกในฤดูฝน	บาท	5,537	5,537	5,537	5,537	5,537	5,537	5,537	5,537	5,537	5,537	5,537	5,537	5,537	5,537	5,537	5,537	5,537
รวมการจ่ายคืนเงินลงทุน	บาท	233,037	259,037	259,037	265,537	265,537	265,537	265,537	265,537	265,537	272,037	272,037	272,037	272,037	272,037	272,037	272,037	272,037

เอกสารนี้เป็นเอกสารที่สงวนลิขสิทธิ์ไว้เพื่อใช้ในการศึกษาวิจัยเท่านั้น ไม่ควรนำข้อมูลไปใช้โดยไม่ได้รับอนุญาตจากผู้จัดทำเอกสาร

329	332	334	337	339	342	344	347	349	352	354	357	359	362	364	367	369	372	374	377	379	382	384
230,492	232,243	233,995	235,746	237,498	239,249	241,001	242,752	244,504	246,255	248,007	249,758	251,509	253,261	255,012	256,764	258,515	260,267	262,018	263,770	265,521	267,273	269,024
16	17	18	19	20	21	22	23	24	25	26	27	28	29	30	31	32	33	34	35	36	37	38
39,000	39,000	39,000	39,000	39,000	39,000	39,000	39,000	45,500	45,500	45,500	45,500	45,500	45,500	45,500	45,500	45,500	45,500	45,500	45,500	45,500	45,500	45,500
214,500	214,500	214,500	214,500	214,500	214,500	214,500	214,500	221,000	221,000	221,000	221,000	221,000	221,000	221,000	221,000	221,000	221,000	221,000	221,000	221,000	221,000	221,000
97,500	97,500	97,500	97,500	97,500	97,500	97,500	97,500	104,000	104,000	104,000	104,000	104,000	104,000	104,000	104,000	104,000	104,000	104,000	104,000	104,000	104,000	104,000
71,500	71,500	71,500	71,500	71,500	71,500	71,500	71,500	71,500	71,500	71,500	71,500	71,500	71,500	71,500	71,500	71,500	71,500	71,500	71,500	71,500	71,500	71,500
39,520	39,520	39,520	39,520	39,520	39,520	39,520	39,520	39,520	39,520	39,520	39,520	39,520	39,520	39,520	39,520	39,520	39,520	39,520	39,520	39,520	39,520	39,520
462,020	462,020	468,520	468,520	468,520	468,520	468,520	468,520	468,520	468,520	468,520	468,520	468,520	468,520	468,520	468,520	468,520	468,520	468,520	468,520	468,520	468,520	468,520
6	6	6	6	6	6	6	6	7	7	7	7	7	7	7	7	7	7	7	7	7	7	7
33	33	33	33	33	33	33	33	34	34	34	34	34	34	34	34	34	34	34	34	34	34	34
15	15	15	15	15	15	15	15	16	16	16	16	16	16	16	16	16	16	16	16	16	16	16
11	11	11	11	11	11	11	11	11	11	11	11	11	11	11	11	11	11	11	11	11	11	11
39,000	39,000	39,000	39,000	39,000	39,000	39,000	39,000	39,000	39,000	39,000	39,000	39,000	39,000	39,000	39,000	39,000	39,000	39,000	39,000	39,000	39,000	39,000
149,500	149,500	149,500	149,500	149,500	149,500	149,500	149,500	156,000	156,000	156,000	156,000	156,000	156,000	156,000	156,000	156,000	156,000	156,000	156,000	156,000	156,000	156,000
19,500	19,500	19,500	19,500	19,500	19,500	19,500	19,500	19,500	19,500	19,500	19,500	19,500	19,500	19,500	19,500	19,500	19,500	19,500	19,500	19,500	19,500	19,500
71,500	71,500	71,500	71,500	71,500	71,500	71,500	71,500	71,500	71,500	71,500	71,500	71,500	71,500	71,500	71,500	71,500	71,500	71,500	71,500	71,500	71,500	71,500
5,537	5,537	5,537	5,537	5,537	5,537	5,537	5,537	5,537	5,537	5,537	5,537	5,537	5,537	5,537	5,537	5,537	5,537	5,537	5,537	5,537	5,537	5,537
285,037	285,037	285,037	285,037	285,037	285,037	285,037	285,037	285,037	285,037	285,037	285,037	285,037	285,037	285,037	285,037	285,037	285,037	285,037	285,037	285,037	285,037	285,037
176,983	176,983	183,483	183,483	183,483	183,483	183,483	183,483	183,483	183,483	183,483	183,483	183,483	183,483	183,483	183,483	183,483	183,483	183,483	183,483	183,483	183,483	183,483
176,983	176,983	183,483	183,483	183,483	183,483	183,483	183,483	183,483	183,483	183,483	183,483	183,483	183,483	183,483	183,483	183,483	183,483	183,483	183,483	183,483	183,483	183,483
-1,926,831	-1,785,045	-1,599,151	-1,432,088	-1,286,851	-1,102,436	-938,839	-776,055	-614,082	-447,205	-281,158	-115,298	48,481	217,638	389,974	553,472	720,137	889,973	1,050,983	1,215,173	1,383,950	1,557,266	1,729,719
16	17	18	19	20	21	22	23	24	25	26	27	28	29	30	31	32	33	34	35	36	37	38
39,000	39,000	39,000	39,000	39,000	39,000	39,000	39,000	45,500	45,500	45,500	45,500	45,500	45,500	45,500	45,500	45,500	45,500	45,500	45,500	45,500	45,500	45,500
149,500	149,500	149,500	149,500	149,500	149,500	149,500	149,500	156,000	156,000	156,000	156,000	156,000	156,000	156,000	156,000	156,000	156,000	156,000	156,000	156,000	156,000	156,000
19,500	19,500	19,500	19,500	19,500	19,500	19,500	19,500	19,500	19,500	19,500	19,500	19,500	19,500	19,500	19,500	19,500	19,500	19,500	19,500	19,500	19,500	19,500
71,500	71,500	71,500	71,500	71,500	71,500	71,500	71,500	71,500	71,500	71,500	71,500	71,500	71,500	71,500	71,500	71,500	71,500	71,500	71,500	71,500	71,500	71,500
5,537	5,537	5,537	5,537	5,537	5,537	5,537	5,537	5,537	5,537	5,537	5,537	5,537	5,537	5,537	5,537	5,537	5,537	5,537	5,537	5,537	5,537	5,537
285,037	285,037	285,037	285,037	285,037	285,037	285,037	285,037	285,037	285,037	285,037	285,037	285,037	285,037	285,037	285,037	285,037	285,037	285,037	285,037	285,037	285,037	285,037
176,983	176,983	183,483	183,483	183,483	183,483	183,483	183,483	183,483	183,483	183,483	183,483	183,483	183,483	183,483	183,483	183,483	183,483	183,483	183,483	183,483	183,483	183,483
176,983	176,983	183,483	183,483	183,483	183,483	183,483	183,483	183,483	183,483	183,483	183,483	183,483	183,483	183,483	183,483	183,483	183,483	183,483	183,483	183,483	183,483	183,483
-1,926,831	-1,785,045	-1,599,151	-1,432,088	-1,286,851	-1,102,436	-938,839	-776,055	-614,082	-447,205	-281,158	-115,298	48,481	217,638	389,974	553,472	720,137	889,973	1,050,983	1,215,173	1,383,950	1,557,266	1,729,719
16	17	18	19	20	21	22	23	24	25	26	27	28	29	30	31	32	33	34	35	36	37	38

เอกสารนี้เป็นเอกสารที่สงวนลิขสิทธิ์สำหรับการใช้งานเพื่อการศึกษาเท่านั้น ไม่อนุญาตให้นำไปใช้ประโยชน์ด้านการค้า  
 ไม่ว่าจะกรณีใดๆ ทั้งสิ้น อีกทั้งยังขอสงวนสิทธิ์ในข้อมูลและข้อมูลที่เกี่ยวข้องกับการนำออกไปใช้

387	389	392	394	397	399	402	404	407	409	412	414	417	419	422	424	427	429	432	434	437	439
270.775	272.527	274.278	276.030	277.781	279.533	281.284	283.036	284.787	286.539	288.290	290.042	291.793	293.544	295.296	297.047	298.799	300.550	302.302	304.053	305.805	307.556
39	40	41	42	43	44	45	46	47	48	49	50	51	52	53	54	55	56	57	58	59	60
7	7	7	7	7	7	7	7	7	7	7	7	7	7	7	7	7	7	7	7	7	7
38	38	39	39	39	39	39	39	39	39	39	39	39	39	39	39	39	39	39	39	39	39
18	18	18	18	18	18	18	18	18	18	18	18	18	18	18	18	18	18	18	18	18	18
13	13	13	13	13	13	13	13	13	13	13	13	13	13	13	13	13	13	13	13	13	13
45,500	45,500	45,500	45,500	45,500	45,500	45,500	45,500	45,500	45,500	45,500	45,500	45,500	45,500	45,500	45,500	45,500	45,500	45,500	45,500	45,500	45,500
247,000	247,000	253,500	253,500	253,500	253,500	260,000	260,000	260,000	260,000	266,500	266,500	266,500	266,500	273,000	273,000	273,000	273,000	273,000	273,000	273,000	273,000
117,000	117,000	117,000	117,000	117,000	117,000	123,500	123,500	123,500	123,500	123,500	123,500	123,500	123,500	123,500	123,500	123,500	123,500	123,500	123,500	123,500	123,500
84,500	84,500	84,500	84,500	84,500	84,500	84,500	84,500	84,500	84,500	84,500	84,500	84,500	84,500	84,500	84,500	84,500	84,500	84,500	84,500	84,500	84,500
39,520	39,520	39,520	39,520	39,520	39,520	39,520	39,520	39,520	39,520	39,520	39,520	39,520	39,520	39,520	39,520	39,520	39,520	39,520	39,520	39,520	39,520
533,520	533,520	540,020	540,020	540,020	540,020	553,020	553,020	553,020	559,520	559,520	566,020	566,020	566,020	572,520	572,520	579,020	585,520	585,520	585,520	585,520	585,520
7	7	7	7	7	7	7	7	7	7	7	7	7	7	7	7	7	7	7	7	7	7
27	27	27	27	27	27	27	27	27	27	27	27	27	27	27	27	27	27	27	27	27	27
3	3	3	3	3	3	3	3	3	3	3	3	3	3	3	3	3	3	3	3	3	3
13	13	13	13	13	13	13	13	13	13	13	13	13	13	13	13	13	13	13	13	13	13
45,500	45,500	45,500	45,500	45,500	45,500	45,500	45,500	45,500	45,500	45,500	45,500	45,500	45,500	45,500	45,500	45,500	45,500	45,500	45,500	45,500	45,500
175,500	175,500	175,500	175,500	175,500	175,500	182,000	182,000	182,000	182,000	182,000	182,000	182,000	182,000	182,000	182,000	182,000	182,000	182,000	182,000	182,000	182,000
19,500	19,500	19,500	19,500	19,500	19,500	19,500	19,500	19,500	19,500	19,500	19,500	19,500	19,500	19,500	19,500	19,500	19,500	19,500	19,500	19,500	19,500
84,500	84,500	84,500	84,500	84,500	84,500	84,500	84,500	84,500	84,500	84,500	84,500	84,500	84,500	84,500	84,500	84,500	84,500	84,500	84,500	84,500	84,500
5,537	5,537	5,537	5,537	5,537	5,537	5,537	5,537	5,537	5,537	5,537	5,537	5,537	5,537	5,537	5,537	5,537	5,537	5,537	5,537	5,537	5,537
330,537	330,537	330,537	330,537	330,537	330,537	337,037	337,037	337,037	343,537	343,537	343,537	343,537	343,537	343,537	343,537	343,537	343,537	343,537	343,537	343,537	343,537
202,983	202,983	209,483	209,483	209,483	209,483	209,483	209,483	209,483	209,483	209,483	209,483	209,483	209,483	209,483	209,483	209,483	209,483	209,483	209,483	209,483	209,483
1,895,990	2,061,434	2,231,326	2,400,373	2,568,579	2,735,948	2,907,652	3,078,502	3,248,501	3,417,655	3,591,033	3,763,548	3,930,189	4,095,002	4,265,555	4,440,003	4,613,185	4,785,506	4,952,102	5,117,869	5,282,811	5,446,933
39	40	41	42	43	44	45	46	47	48	49	50	51	52	53	54	55	56	57	58	59	60

392	394	397	399	402	404	407	409	412	414	417	419	422	424	427	429	432	434	437	439		
276,030	277,781	279,533	281,284	283,036	284,787	286,539	288,290	290,042	291,793	293,544	295,296	297,047	298,799	300,550	302,302	304,053	305,805	307,556	309,307	311,058	
41	42	43	44	45	46	47	48	49	50	51	52	53	54	55	56	57	58	59	60	61	
7	7	7	7	7	7	7	7	7	7	7	7	7	7	7	7	7	7	7	7	7	
39	39	39	39	39	39	39	39	39	39	39	39	39	39	39	39	39	39	39	39	39	
18	18	18	18	18	18	18	18	18	18	18	18	18	18	18	18	18	18	18	18	18	
13	13	13	13	13	13	13	13	13	13	13	13	13	13	13	13	13	13	13	13	13	
45,500	45,500	45,500	45,500	45,500	45,500	45,500	45,500	45,500	45,500	45,500	45,500	45,500	45,500	45,500	45,500	45,500	45,500	45,500	45,500	45,500	
253,500	253,500	253,500	253,500	260,000	260,000	260,000	266,500	266,500	266,500	273,000	273,000	273,000	273,000	273,000	273,000	273,000	273,000	273,000	273,000	273,000	
117,000	117,000	117,000	117,000	123,500	123,500	123,500	123,500	123,500	123,500	123,500	123,500	123,500	123,500	123,500	123,500	123,500	123,500	123,500	123,500	123,500	
84,500	84,500	84,500	84,500	84,500	84,500	84,500	84,500	84,500	84,500	84,500	84,500	84,500	84,500	84,500	84,500	84,500	84,500	84,500	84,500	84,500	
39,520	39,520	39,520	39,520	39,520	39,520	39,520	39,520	39,520	39,520	39,520	39,520	39,520	39,520	39,520	39,520	39,520	39,520	39,520	39,520	39,520	
540,020	540,020	540,020	540,020	553,020	553,020	559,520	559,520	566,020	566,020	572,520	572,520	579,020	585,520	585,520	585,520	585,520	585,520	585,520	585,520	585,520	
7	7	7	7	7	7	7	7	7	7	7	7	7	7	7	7	7	7	7	7	7	
27	27	27	27	27	27	27	27	27	27	27	27	27	27	27	27	27	27	27	27	27	
3	3	3	3	3	3	3	3	3	3	3	3	3	3	3	3	3	3	3	3	3	
13	13	13	13	13	13	13	13	13	13	13	13	13	13	13	13	13	13	13	13	13	
45,500	45,500	45,500	45,500	45,500	45,500	45,500	45,500	45,500	45,500	45,500	45,500	45,500	45,500	45,500	45,500	45,500	45,500	45,500	45,500	45,500	
175,500	175,500	175,500	175,500	182,000	182,000	182,000	182,000	182,000	182,000	182,000	182,000	182,000	182,000	182,000	182,000	182,000	182,000	182,000	182,000	182,000	
19,500	19,500	19,500	19,500	19,500	19,500	19,500	19,500	19,500	19,500	19,500	19,500	19,500	19,500	19,500	19,500	19,500	19,500	19,500	19,500	19,500	
84,500	84,500	84,500	84,500	84,500	84,500	84,500	84,500	84,500	84,500	84,500	84,500	84,500	84,500	84,500	84,500	84,500	84,500	84,500	84,500	84,500	
5,537	5,537	5,537	5,537	5,537	5,537	5,537	5,537	5,537	5,537	5,537	5,537	5,537	5,537	5,537	5,537	5,537	5,537	5,537	5,537	5,537	
330,537	330,537	330,537	330,537	330,537	330,537	337,037	337,037	343,537	343,537	343,537	343,537	343,537	343,537	343,537	343,537	343,537	343,537	343,537	343,537	343,537	
202,983	209,483	209,483	209,483	209,483	209,483	209,483	209,483	209,483	209,483	209,483	209,483	209,483	209,483	209,483	209,483	209,483	209,483	209,483	209,483	209,483	
1,895,990	2,061,434	2,231,326	2,400,373	2,568,579	2,735,948	2,907,652	3,078,502	3,248,501	3,417,655	3,591,033	3,763,548	3,930,189	4,095,002	4,265,555	4,440,003	4,613,185	4,785,506	4,952,102	5,117,869	5,282,811	5,446,933
39	40	41	42	43	44	45	46	47	48	49	50	51	52	53	54	55	56	57	58	59	60

เอกสารนี้เป็นเอกสารที่สงวนไว้สำหรับการใช้งานเพื่อการศึกษาเท่านั้น มิอนุญาตให้นำไปใช้ประโยชน์ด้านการค้า  
ไม่ว่ากรณีใดๆ ทั้งสิ้น อีกทั้งห้ามมิให้ตัดแปลงเนื้อหา และต้องอ้างอิงถึงเจ้าของเอกสารทุกครั้งที่มีการนำไปใช้

ตารางที่ ผ 31 การวิเคราะห์สถานการณ์ต่างๆ ที่อาจเกิดขึ้นได้ตามความเป็นจริง (สถานการณ์ที่ 30)

- เงินลงทุนในการประมงมาใหม่เพิ่มขึ้น 5% เป็น 4,665,581 บาท  
 - อัตราการเจริญเติบโตของร้านสะดวกซื้อแต่ละสาขาไม่เปลี่ยนแปลง คือ 5 สาขาต่อเดือน  
 - ความเร็วในการจัดสินค้าของพนักงานเพิ่มขึ้น 10% เป็น 1.584 USC /km-hr

เงินลงทุนทั้งหมด	4,665,581 บาท
ระยะเวลาหมุน (P/B)	25 เดือน
มูลค่าปัจจุบันสุทธิ (NPV)	6,952,137 บาท

หรือ 2.08 ปี

จำนวน	ปี	จำนวนสาขา/วัน		สาขา		USC		ปี								
		202,469	204,220	205,972	207,723	209,474	211,225	212,977	214,729							
รวมการดำเนินงาน	0	1	2	3	4	5	6	7	8	9	10	11	12	13	14	15
จำนวน																
1. หุ้นสาขาใหม่	5	29	6	6	6	6	6	6	6	6	6	6	6	6	6	6
2. หุ้นสาขาเดิม	28	6	29	29	29	29	29	30	30	30	30	30	30	31	31	32
3. หุ้นสาขาใหม่	13	14	14	14	14	14	14	14	14	14	14	15	15	15	15	15
4. หุ้นสาขาเดิม	9	10	10	10	10	10	10	10	10	10	10	10	10	10	10	11
รวม																
1. หุ้นสาขาใหม่	32,500	39,000	39,000	39,000	39,000	39,000	39,000	39,000	39,000	39,000	39,000	39,000	39,000	39,000	39,000	39,000
2. หุ้นสาขาเดิม	182,000	188,500	188,500	188,500	195,000	195,000	195,000	201,500	201,500	201,500	201,500	201,500	208,000	208,000	208,000	208,000
3. หุ้นสาขาใหม่	84,500	91,000	91,000	91,000	91,000	91,000	91,000	91,000	91,000	91,000	91,000	97,500	97,500	97,500	97,500	97,500
4. หุ้นสาขาเดิม	58,500	65,000	65,000	65,000	65,000	65,000	65,000	65,000	65,000	65,000	65,000	65,000	65,000	65,000	65,000	71,500
รวม	39,520	39,520	39,520	39,520	39,520	39,520	39,520	39,520	39,520	39,520	39,520	39,520	39,520	39,520	39,520	39,520
รวมการดำเนินงาน	397,020	423,020	423,020	423,020	429,520	429,520	429,520	436,020	442,520	442,520	442,520	449,020	455,520	455,520	455,520	455,520

จำนวน	ปี	จำนวนสาขา/วัน		สาขา		USC		ปี								
		189,983	183,483	183,483	183,483	189,983	189,983	189,983	189,983							
จำนวน																
1. หุ้นสาขาใหม่	5	6	6	6	6	6	6	6	6							
2. หุ้นสาขาเดิม	15	17	17	17	17	17	17	17	17							
3. หุ้นสาขาใหม่	2	3	3	3	3	3	3	3	3							
4. หุ้นสาขาเดิม	9	10	10	10	10	10	10	10	10							
รวม																
1. หุ้นสาขาใหม่	32,500	39,000	39,000	39,000	39,000	39,000	39,000	39,000	39,000							
2. หุ้นสาขาเดิม	110,500	110,500	110,500	110,500	110,500	110,500	110,500	110,500	110,500							
3. หุ้นสาขาใหม่	19,500	19,500	19,500	19,500	19,500	19,500	19,500	19,500	19,500							
4. หุ้นสาขาเดิม	58,500	65,000	65,000	65,000	65,000	65,000	65,000	65,000	65,000							
รวม	207,037	239,537	239,537	239,537	239,537	239,537	246,037	246,037	246,037							
รวมการดำเนินงาน	189,983	183,483	183,483	183,483	189,983	189,983	189,983	189,983	189,983							
จำนวน																
Investment	-4,665,581	189,983	183,483	183,483	183,483	189,983	189,983	189,983	196,483							
Net Cash Flow	-4,665,581	189,983	183,483	183,483	183,483	189,983	189,983	189,983	196,483							
Cum Net Cash flow	-4,665,581	-4,297,592	-1,114,124	-3,934,266	-3,749,543	-3,564,981	-3,196,565	-3,016,922	-2,829,999							
หมายเหตุ	0	1	2	3	4	5	6	7	8	9	10	11	12	13	14	15

เอกสารนี้เป็นเอกสารที่สงวนลิขสิทธิ์ไว้เพื่อใช้ในการศึกษาวิจัยเท่านั้น ไม่สามารถนำข้อมูลไปใช้ประโยชน์ด้านการค้า  
 ไม่ว่าจะกรณีใดๆ ทั้งสิ้น อีกทั้งห้ามมิให้ตัดแปลงเนื้อหา และต้องอ้างอิงถึงเจ้าของเอกสารทุกครั้งที่มีการนำไปใช้

220,492	232,243	233,995	235,746	237,498	239,249	241,001	242,752	244,504	246,255	248,007	249,758	251,509	253,261	255,012	256,764	258,515	260,267	262,018	263,770	265,521	267,273	269,024
16	17	18	19	20	21	22	23	24	25	26	27	28	29	30	31	32	33	34	35	36	37	38
329	332	334	337	339	342	344	347	349	352	354	357	359	362	364	367	369	372	374	377	379	382	384
39,000	39,000	39,000	39,000	39,000	39,000	39,000	39,000	39,000	39,000	39,000	39,000	39,000	39,000	39,000	39,000	39,000	39,000	39,000	39,000	39,000	39,000	39,000
214,500	214,500	214,500	214,500	214,500	214,500	214,500	214,500	214,500	214,500	214,500	214,500	214,500	214,500	214,500	214,500	214,500	214,500	214,500	214,500	214,500	214,500	214,500
97,500	97,500	97,500	97,500	97,500	97,500	97,500	97,500	97,500	97,500	97,500	97,500	97,500	97,500	97,500	97,500	97,500	97,500	97,500	97,500	97,500	97,500	97,500
39,520	39,520	39,520	39,520	39,520	39,520	39,520	39,520	39,520	39,520	39,520	39,520	39,520	39,520	39,520	39,520	39,520	39,520	39,520	39,520	39,520	39,520	39,520
462,020	462,020	468,520	468,520	468,520	468,520	475,020	475,020	481,520	488,020	494,520	501,020	507,520	514,020	520,520	527,020	533,520	540,020	546,520	553,020	559,520	566,020	572,520
6	6	6	6	6	6	6	6	6	6	6	6	6	6	6	6	6	6	6	6	6	6	6
33	33	33	33	33	33	34	34	34	34	34	34	34	34	34	34	34	34	34	34	34	34	34
15	15	15	15	15	15	15	15	15	15	15	15	15	15	15	15	15	15	15	15	15	15	15
11	11	11	11	11	11	11	11	11	11	11	11	11	11	11	11	11	11	11	11	11	11	11
202,983	202,983	209,483	209,483	209,483	215,983	209,483	209,483	209,483	215,983	209,483	209,483	215,983	215,983	222,483	222,483	228,983	228,983	228,983	228,983	228,983	228,983	228,983
-1,523,160	-1,337,606	-1,147,054	-957,469	-769,817	-575,279	-388,500	-202,650	-17,725	171,990	360,761	554,246	746,768	943,929	1,134,540	1,324,202	1,512,972	1,706,188	1,898,493	2,089,941	2,285,642	2,480,469	2,674,326
16	17	18	19	20	21	22	23	24	25	26	27	28	29	30	31	32	33	34	35	36	37	38

เอกสารนี้เป็นเอกสารที่จัดทำขึ้นเพื่อการใช้งานเพื่อการศึกษเท่านั้น ไม่อนุญาตให้นำไปใช้ประโยชน์ด้านการค้า  
 ไม่ว่าจะกรณีใดๆ ทั้งสิ้น อีกทั้งยังขอสงวนสิทธิ์ในการปรับปรุงข้อมูลและรายละเอียดการบริการทุกครั้งที่มีการนำไปใช้

387	389	392	394	397	399	402	404	407	409	412	414	417	419	422	424	427	429	432	434	437	439
270,275	272,527	274,278	276,030	277,781	279,533	281,284	283,036	284,787	286,539	288,290	290,042	291,793	293,544	295,296	297,047	298,799	300,550	302,302	304,053	305,805	307,556
39	40	41	42	43	44	45	46	47	48	49	50	51	52	53	54	55	56	57	58	59	60
45,500	45,500	45,500	45,500	45,500	45,500	45,500	45,500	45,500	45,500	45,500	45,500	45,500	45,500	45,500	45,500	45,500	45,500	45,500	45,500	45,500	45,500
247,000	247,000	253,500	253,500	253,500	253,500	260,000	260,000	260,000	260,000	266,500	266,500	266,500	266,500	273,000	273,000	273,000	273,000	273,000	273,000	273,000	273,000
117,000	117,000	117,000	117,000	117,000	117,000	123,500	123,500	123,500	123,500	123,500	123,500	123,500	123,500	123,500	123,500	123,500	123,500	123,500	123,500	123,500	123,500
84,500	84,500	84,500	84,500	84,500	84,500	84,500	84,500	84,500	84,500	84,500	84,500	84,500	84,500	84,500	84,500	84,500	84,500	84,500	84,500	84,500	84,500
39,520	39,520	39,520	39,520	39,520	39,520	39,520	39,520	39,520	39,520	39,520	39,520	39,520	39,520	39,520	39,520	39,520	39,520	39,520	39,520	39,520	39,520
533,520	533,520	540,020	540,020	540,020	540,020	553,020	553,020	553,020	553,020	559,520	559,520	559,520	559,520	566,020	566,020	566,020	566,020	566,020	566,020	566,020	566,020
7	7	7	7	7	7	7	7	7	7	7	7	7	7	7	7	7	7	7	7	7	7
38	38	39	39	39	39	40	40	40	40	41	41	41	41	42	42	42	42	42	43	43	43
18	18	18	18	18	18	19	19	19	19	19	19	19	19	20	20	20	20	20	20	20	20
13	13	13	13	13	13	13	13	13	13	13	13	13	14	14	14	14	14	14	14	14	14
45,500	45,500	45,500	45,500	45,500	45,500	45,500	45,500	45,500	45,500	45,500	45,500	45,500	45,500	45,500	45,500	45,500	45,500	45,500	45,500	45,500	45,500
175,500	175,500	175,500	175,500	175,500	175,500	182,000	182,000	182,000	182,000	182,000	182,000	182,000	182,000	182,000	182,000	182,000	182,000	182,000	182,000	182,000	182,000
19,500	19,500	19,500	19,500	19,500	19,500	19,500	19,500	19,500	19,500	19,500	19,500	19,500	19,500	19,500	19,500	19,500	19,500	19,500	19,500	19,500	19,500
84,500	84,500	84,500	84,500	84,500	84,500	84,500	84,500	84,500	84,500	84,500	84,500	84,500	84,500	84,500	84,500	84,500	84,500	84,500	84,500	84,500	84,500
5,537	5,537	5,537	5,537	5,537	5,537	5,537	5,537	5,537	5,537	5,537	5,537	5,537	5,537	5,537	5,537	5,537	5,537	5,537	5,537	5,537	5,537
330,537	330,537	330,537	330,537	330,537	330,537	337,037	337,037	337,037	337,037	343,537	343,537	343,537	343,537	349,537	349,537	349,537	349,537	349,537	349,537	349,537	349,537
202,983	202,983	209,483	209,483	209,483	209,483	215,983	215,983	215,983	215,983	215,983	215,983	215,983	215,983	215,983	222,483	222,483	222,483	222,483	222,483	222,483	222,483
202,983	202,983	209,483	209,483	209,483	209,483	215,983	215,983	215,983	215,983	215,983	215,983	215,983	215,983	215,983	222,483	222,483	222,483	222,483	222,483	222,483	222,483
1,895,990	2,061,434	2,231,326	2,400,373	2,568,579	2,735,948	2,907,652	3,078,502	3,248,501	3,417,655	3,591,033	3,763,548	3,930,189	4,096,002	4,265,955	4,440,033	4,613,185	4,785,506	4,952,102	5,117,669	5,282,811	5,446,933
39	40	41	42	43	44	45	46	47	48	49	50	51	52	53	54	55	56	57	58	59	60

เอกสารนี้เป็นเอกสารที่สงวนไว้สำหรับนักเรียนเพื่อการศึกษาเท่านั้น เมื่ออนุญาตให้ไปใช้ประโยชน์ด้านการค้า  
ไม่ว่ากรณีใดๆ ทั้งสิ้น อีกทั้งห้ามมิให้ตัดแปลงเนื้อหา และต้องอ้างอิงถึงเจ้าของเอกสารทุกครั้งที่มีการนำไปใช้

ตารางที่ ผ 32 การวิเคราะห์สถานการณ์ต่างๆ ที่อาจเกิดขึ้นในความเป็นจริง (สถานการณ์ที่ 31)

- เงินลงทุนในการระดมทุนใหม่เพิ่มขึ้น 5% เป็น 4,655,581 บาท
- อัตราการเจริญเติบโตของรายได้ของร้านสะดวกซื้อแต่ละสาขาลดลง 20% เป็น 4 สาขาต่อเดือน
- ค่าใช้จ่ายในการผลิตสินค้าของพนักงานไม่เปลี่ยนแปลง คือ 1,440 USC /ก.hr

เงินลงทุนทั้งหมด	4,655,581 บาท
ระยะเวลาที่แทน (Pb)	27 เดือน
มูลค่าปัจจุบันสุทธิ (NPV)	5,887,259 บาท

หรือ 2.25 ปี

จำนวนเดือน	จำนวนสาขาที่ผ/กน		สาขา		USC	
	จำนวนสาขาที่ผ/กน	สาขา	USC	จำนวนสาขาที่ผ/กน	สาขา	USC
0	0	289	202,469	291	293	295
1	1	288	203,870	291	293	295
2	2	287	205,271	291	293	295
3	3	286	206,672	291	293	295
4	4	285	208,073	291	293	295
5	5	284	209,474	291	293	295
6	6	283	210,875	291	293	295
7	7	282	212,276	291	293	295
8	8	281	213,677	291	293	295
9	9	280	215,078	291	293	295
10	10	279	216,479	291	293	295
11	11	278	217,880	291	293	295
12	12	277	219,281	291	293	295
13	13	276	220,682	291	293	295
14	14	275	222,083	291	293	295
15	15	274	223,484	291	293	295

จำนวนเดือน	รวมการเจริญเติบโตตามงบดุล		สาขา		USC	
	จำนวนสาขาที่ผ/กน	สาขา	USC	จำนวนสาขาที่ผ/กน	สาขา	USC
0	0	289	202,469	291	293	295
1	1	288	203,870	291	293	295
2	2	287	205,271	291	293	295
3	3	286	206,672	291	293	295
4	4	285	208,073	291	293	295
5	5	284	209,474	291	293	295
6	6	283	210,875	291	293	295
7	7	282	212,276	291	293	295
8	8	281	213,677	291	293	295
9	9	280	215,078	291	293	295
10	10	279	216,479	291	293	295
11	11	278	217,880	291	293	295
12	12	277	219,281	291	293	295
13	13	276	220,682	291	293	295
14	14	275	222,083	291	293	295
15	15	274	223,484	291	293	295



เอกสารนี้เป็นเอกสารที่สงวนลิขสิทธิ์ไว้เพื่อใช้ในการศึกษาวิจัยเท่านั้น ไม่ควรนำข้อมูลไปใช้โดยไม่ผ่านการอนุญาตจากเจ้าของเอกสาร

329	332	334	337	339	342	344	347	349	352	354	357	359	362	364	367	369	372	374	377	379	382	384
230,492	232,243	233,995	235,746	237,498	239,249	241,001	242,752	244,504	246,255	248,007	249,758	251,509	253,261	255,012	256,764	258,515	260,267	262,018	263,770	265,521	267,273	269,024
16	17	18	19	20	21	22	23	24	25	26	27	28	29	30	31	32	33	34	35	36	37	38
6	6	6	6	6	6	6	6	6	6	6	6	6	6	6	6	6	6	6	6	6	6	6
33	33	33	33	33	33	34	34	34	34	34	34	34	34	34	34	34	34	34	34	34	34	34
15	15	16	16	16	16	16	16	16	16	16	16	16	16	16	16	16	16	16	16	16	16	16
11	11	11	11	11	11	11	11	11	11	11	11	11	11	11	11	11	11	11	11	11	11	11
39,000	39,000	39,000	39,000	39,000	39,000	39,000	39,000	45,500	45,500	45,500	45,500	45,500	45,500	45,500	45,500	45,500	45,500	45,500	45,500	45,500	45,500	45,500
214,500	214,500	214,500	214,500	214,500	221,000	221,000	221,000	221,000	227,500	227,500	227,500	227,500	227,500	227,500	227,500	227,500	227,500	227,500	227,500	227,500	227,500	227,500
97,500	97,500	104,000	104,000	104,000	104,000	104,000	104,000	104,000	104,000	104,000	104,000	104,000	104,000	104,000	104,000	104,000	104,000	104,000	104,000	104,000	104,000	104,000
71,500	71,500	71,500	71,500	71,500	71,500	71,500	71,500	71,500	71,500	71,500	71,500	71,500	71,500	71,500	71,500	71,500	71,500	71,500	71,500	71,500	71,500	71,500
39,520	39,520	39,520	39,520	39,520	39,520	39,520	39,520	39,520	39,520	39,520	39,520	39,520	39,520	39,520	39,520	39,520	39,520	39,520	39,520	39,520	39,520	39,520
462,020	462,020	468,520	468,520	468,520	475,020	475,020	475,020	481,520	488,020	494,520	501,020	501,020	507,520	507,520	507,520	507,520	514,020	514,020	514,020	520,520	527,020	527,020
202,983	202,983	209,483	209,483	209,483	215,983	215,983	215,983	215,983	215,983	215,983	215,983	215,983	215,983	215,983	215,983	215,983	215,983	215,983	215,983	215,983	215,983	215,983
-1,523,160	-1,337,606	-1,147,054	-957,469	-768,817	-575,279	-388,500	-202,650	-17,725	171,990	360,761	554,246	746,768	943,929	1,134,650	1,324,202	1,512,922	1,708,188	1,898,493	2,089,941	2,285,642	2,480,469	2,674,326
16	17	18	19	20	21	22	23	24	25	26	27	28	29	30	31	32	33	34	35	36	37	38
6	6	6	6	6	6	6	6	6	6	6	6	6	6	6	6	6	6	6	6	6	6	6
19	19	19	19	19	19	19	19	19	19	19	19	19	19	19	19	19	19	19	19	19	19	19
3	3	3	3	3	3	3	3	3	3	3	3	3	3	3	3	3	3	3	3	3	3	3
11	11	11	11	11	11	11	11	11	11	11	11	11	11	11	11	11	11	11	11	11	11	11
39,000	39,000	39,000	39,000	39,000	39,000	39,000	39,000	45,500	45,500	45,500	45,500	45,500	45,500	45,500	45,500	45,500	45,500	45,500	45,500	45,500	45,500	45,500
123,500	123,500	123,500	123,500	123,500	123,500	123,500	123,500	130,000	130,000	130,000	130,000	130,000	130,000	130,000	130,000	130,000	130,000	130,000	130,000	130,000	130,000	130,000
19,500	19,500	19,500	19,500	19,500	19,500	19,500	19,500	19,500	19,500	19,500	19,500	19,500	19,500	19,500	19,500	19,500	19,500	19,500	19,500	19,500	19,500	19,500
71,500	71,500	71,500	71,500	71,500	71,500	71,500	71,500	71,500	71,500	71,500	71,500	71,500	71,500	71,500	71,500	71,500	71,500	71,500	71,500	71,500	71,500	71,500
5,537	5,537	5,537	5,537	5,537	5,537	5,537	5,537	5,537	5,537	5,537	5,537	5,537	5,537	5,537	5,537	5,537	5,537	5,537	5,537	5,537	5,537	5,537
259,037	259,037	259,037	259,037	259,037	259,037	259,037	259,037	265,537	272,037	278,537	285,037	285,037	291,537	291,537	291,537	291,537	291,537	291,537	291,537	291,537	291,537	291,537
202,983	202,983	209,483	209,483	209,483	215,983	215,983	215,983	215,983	215,983	215,983	215,983	215,983	215,983	215,983	215,983	215,983	215,983	215,983	215,983	215,983	215,983	215,983
2,474,792	2,474,792	2,474,792	2,474,792	2,474,792	2,474,792	2,474,792	2,474,792	2,474,792	2,474,792	2,474,792	2,474,792	2,474,792	2,474,792	2,474,792	2,474,792	2,474,792	2,474,792	2,474,792	2,474,792	2,474,792	2,474,792	2,474,792
235,483	235,483	235,483	235,483	235,483	235,483	235,483	235,483	235,483	235,483	235,483	235,483	235,483	235,483	235,483	235,483	235,483	235,483	235,483	235,483	235,483	235,483	235,483
2,669,792	2,669,792	2,669,792	2,669,792	2,669,792	2,669,792	2,669,792	2,669,792	2,669,792	2,669,792	2,669,792	2,669,792	2,669,792	2,669,792	2,669,792	2,669,792	2,669,792	2,669,792	2,669,792	2,669,792	2,669,792	2,669,792	2,669,792
235,483	235,483	235,483	235,483	235,483	235,483	235,483	235,483	235,483	235,483	235,483	235,483	235,483	235,483	235,483	235,483	235,483	235,483	235,483	235,483	235,483	235,483	235,483
2,480,469	2,480,469	2,480,469	2,480,469	2,480,469	2,480,469	2,480,469	2,480,469	2,480,469	2,480,469	2,480,469	2,480,469	2,480,469	2,480,469	2,480,469	2,480,469	2,480,469	2,480,469	2,480,469	2,480,469	2,480,469	2,480,469	2,480,469
2,674,326	2,674,326	2,674,326	2,674,326	2,674,326	2,674,326	2,674,326	2,674,326	2,674,326	2,674,326	2,674,326	2,674,326	2,674,326	2,674,326	2,674,326	2,674,326	2,674,326	2,674,326	2,674,326	2,674,326	2,674,326	2,674,326	2,674,326
38	38	38	38	38	38	38	38	38	38	38	38	38	38	38	38	38	38	38	38	38	38	38
18	18	18	18	18	18	18	18	18	18	18	18	18	18	18	18	18	18	18	18	18	18	18
12	12	12	12	12	12	12	12	12	12	12	12	12	12	12	12	12	12	12	12	12	12	12
45,500	45,500	45,500	45,500	45,500	45,500	45,500	45,500	45,500	45,500	45,500	45,500	45,500	45,500	45,500	45,500	45,500	45,500	45,500	45,500	45,500	45,500	45,500
247,000	247,000	247,000	247,000	247,000	247,000	247,000	247,000	247,000	247,000	247,000	247,000	247,000	247,000	247,000	247,000	247,000	247,000	247,000	247,000	247,000	247,000	247,000
117,000	117,000	117,000	117,000	117,000	117,000	117,000	117,000	117,000	117,000	117,000	117,000	117,000	117,000	117,000	117,000	117,000	117,000	117,000	117,000	117,000	117,000	117,000
78,000	78,000	78,000	78,000	78,000	78,000	78,000	78,000	78,000	78,000	78,000	78,000	78,000	78,000	78,000	78,000	78,000	78,000	78,000	78,000	78,000	78,000	78,000
39,520	39,520	39,520	39,520	39,520	39,520	39,520	39,520	39,520	39,520	39,520	39,520	39,520	39,520	39,520	39,520	39,520	39,520	39,520	39,520	39,520	39,520	39,520
577,020	577,020	577,020	577,020	577,020	577,020	577,020	577,020	577,020	577,020	577,020	577,020	577,020	577,020	577,020	577,020	577,020	577,020	577,020	577,020	577,020	577,020	577,020

เอกสารนี้เป็นเอกสารที่สงวนลิขสิทธิ์สำหรับการใช้งานเพื่อการศึกษาเท่านั้น ไม่อนุญาตให้นำไปใช้ประโยชน์ด้านการค้า  
 ไม่ว่าจะกรณีใดๆ ทั้งสิ้น อีกทั้งยังอาจมีโทษทางกฎหมายและต้องรับผิดชอบต่อการใช้งานที่ไม่ถูกต้อง

387	389	392	394	397	399	402	404	407	409	412	414	417	419	422	424	427	429	432	434	437	439
270,775	272,527	274,278	276,030	277,781	279,533	281,284	283,036	284,787	286,539	288,290	290,042	291,793	293,544	295,296	297,047	298,799	300,550	302,302	304,053	305,805	307,556
39	40	41	42	43	44	45	46	47	48	49	50	51	52	53	54	55	56	57	58	59	60
7	7	7	7	7	7	7	7	7	7	7	7	7	7	7	7	7	7	7	7	7	7
38	38	39	39	39	39	40	40	40	40	41	41	41	41	42	42	42	42	42	43	43	43
18	18	18	18	18	18	19	19	19	19	19	19	19	19	20	20	20	20	20	20	20	20
13	13	13	13	13	13	13	13	13	13	13	13	13	14	14	14	14	14	14	14	14	14
45,500	45,500	45,500	45,500	45,500	45,500	45,500	45,500	45,500	45,500	45,500	45,500	45,500	45,500	45,500	45,500	45,500	45,500	45,500	45,500	45,500	45,500
247,000	247,000	253,500	253,500	253,500	253,500	260,000	260,000	260,000	260,000	266,500	266,500	266,500	266,500	272,000	272,000	272,000	272,000	272,000	272,000	279,500	279,500
117,000	117,000	117,000	117,000	117,000	117,000	123,500	123,500	123,500	123,500	123,500	123,500	123,500	123,500	123,500	130,000	130,000	130,000	130,000	130,000	130,000	130,000
84,500	84,500	84,500	84,500	84,500	84,500	84,500	84,500	84,500	84,500	84,500	84,500	84,500	84,500	84,500	84,500	84,500	84,500	84,500	84,500	84,500	84,500
39,520	39,520	39,520	39,520	39,520	39,520	39,520	39,520	39,520	39,520	39,520	39,520	39,520	39,520	39,520	39,520	39,520	39,520	39,520	39,520	39,520	39,520
533,520	533,520	540,020	540,020	540,020	540,020	540,020	540,020	540,020	540,020	540,020	540,020	540,020	540,020	540,020	540,020	540,020	540,020	540,020	540,020	540,020	540,020
235,483	235,483	241,983	241,983	241,983	241,983	248,483	248,483	248,483	248,483	254,983	254,983	254,983	254,983	261,483	261,483	261,483	261,483	261,483	261,483	261,483	261,483
2,867,219	3,059,152	3,255,402	3,450,676	3,644,978	3,833,120	4,030,661	4,227,219	4,422,800	4,617,407	4,816,111	5,013,827	5,205,544	5,396,307	5,591,067	5,789,839	5,987,600	6,184,379	6,380,178	6,575,003	6,764,040	6,952,137
39	40	41	42	43	44	45	46	47	48	49	50	51	52	53	54	55	56	57	58	59	60
7	7	7	7	7	7	7	7	7	7	7	7	7	7	7	7	7	7	7	7	7	7
22	22	22	22	22	22	22	22	22	22	22	22	22	22	22	22	22	22	22	22	22	22
3	3	3	3	3	3	3	3	3	3	3	3	3	3	3	3	3	3	3	3	3	3
13	13	13	13	13	13	13	13	13	13	13	13	13	14	14	14	14	14	14	14	14	14
45,500	45,500	45,500	45,500	45,500	45,500	45,500	45,500	45,500	45,500	45,500	45,500	45,500	45,500	45,500	45,500	45,500	45,500	45,500	45,500	45,500	45,500
143,000	143,000	143,000	143,000	143,000	143,000	149,500	149,500	149,500	149,500	156,000	156,000	156,000	156,000	156,000	156,000	156,000	156,000	156,000	156,000	156,000	156,000
19,500	19,500	19,500	19,500	19,500	19,500	19,500	19,500	19,500	19,500	19,500	19,500	19,500	19,500	19,500	19,500	19,500	19,500	19,500	19,500	19,500	19,500
84,500	84,500	84,500	84,500	84,500	84,500	84,500	84,500	84,500	84,500	84,500	84,500	84,500	84,500	84,500	84,500	84,500	84,500	84,500	84,500	84,500	84,500
5,537	5,537	5,537	5,537	5,537	5,537	5,537	5,537	5,537	5,537	5,537	5,537	5,537	5,537	5,537	5,537	5,537	5,537	5,537	5,537	5,537	5,537
298,037	298,037	298,037	298,037	298,037	298,037	304,537	304,537	304,537	304,537	311,037	311,037	311,037	311,037	317,537	324,037	324,037	324,037	324,037	324,037	324,037	324,037
235,483	235,483	241,983	241,983	241,983	241,983	248,483	248,483	248,483	248,483	254,983	254,983	254,983	254,983	261,483	261,483	261,483	261,483	261,483	261,483	261,483	261,483
3,337,774	3,537,983	3,744,200	3,950,420	4,156,640	4,362,860	4,569,080	4,775,300	4,981,520	5,187,740	5,393,960	5,600,180	5,806,400	6,012,620	6,218,840	6,425,060	6,631,280	6,837,500	7,043,720	7,249,940	7,456,160	7,662,380
39	40	41	42	43	44	45	46	47	48	49	50	51	52	53	54	55	56	57	58	59	60
7	7	7	7	7	7	7	7	7	7	7	7	7	7	7	7	7	7	7	7	7	7
22	22	22	22	22	22	22	22	22	22	22	22	22	22	22	22	22	22	22	22	22	22
3	3	3	3	3	3	3	3	3	3	3	3	3	3	3	3	3	3	3	3	3	3
13	13	13	13	13	13	13	13	13	13	13	13	13	14	14	14	14	14	14	14	14	14
45,500	45,500	45,500	45,500	45,500	45,500	45,500	45,500	45,500	45,500	45,500	45,500	45,500	45,500	45,500	45,500	45,500	45,500	45,500	45,500	45,500	45,500
143,000	143,000	143,000	143,000	143,000	143,000	149,500	149,500	149,500	149,500	156,000	156,000	156,000	156,000	156,000	156,000	156,000	156,000	156,000	156,000	156,000	156,000
19,500	19,500	19,500	19,500	19,500	19,500	19,500	19,500	19,500	19,500	19,500	19,500	19,500	19,500	19,500	19,500	19,500	19,500	19,500	19,500	19,500	19,500
84,500	84,500	84,500	84,500	84,500	84,500	84,500	84,500	84,500	84,500	84,500	84,500	84,500	84,500	84,500	84,500	84,500	84,500	84,500	84,500	84,500	84,500
5,537	5,537	5,537	5,537	5,537	5,537	5,537	5,537	5,537	5,537	5,537	5,537	5,537	5,537	5,537	5,537	5,537	5,537	5,537	5,537	5,537	5,537
298,037	298,037	298,037	298,037	298,037	298,037	304,537	304,537	304,537	304,537	311,037	311,037	311,037	311,037	317,537	324,037	324,037	324,037	324,037	324,037	324,037	324,037
235,483	235,483	241,983	241,983	241,983	241,983	248,483	248,483	248,483	248,483	254,983	254,983	254,983	254,983	261,483	261,483	261,483	261,483	261,483	261,483	261,483	261,483
3,337,774	3,537,983	3,744,200	3,950,420	4,156,640	4,362,860	4,569,080	4,775,300	4,981,520	5,187,740	5,393,960	5,600,180	5,806,400	6,012,620	6,218,840	6,425,060	6,631,280	6,837,500	7,043,720	7,249,940	7,456,160	7,662,380

เอกสารนี้เป็นเอกสารที่สงวนไว้สำหรับการใช้งานเพื่อการศึกษาเท่านั้น เมื่อผู้ญาติท่านไปใช้ประโยชน์ด้านการค้า  
ไม่ว่ากรณีใดๆ ทั้งสิ้น อีกทั้งห้ามมิให้ตัดแปลงเนื้อหา และต้องอ้างอิงถึงเจ้าของเอกสารทุกครั้งที่มีการนำไปใช้

ตารางที่ ผ 33 การวิเคราะห์สถานการณ์ต่างๆ ที่อาจเกิดขึ้นได้จริง (สถานการณ์ที่ 32)

- เงินลงทุนในการชำระหนี้ระยะสั้น 5% เป็น 4,665,581 บาท
- อัตราการเจริญเติบโตของรายได้ของธนาคารลดลง 20% เป็น 4 สาขาต่อเดือน
- ความเร็วในการรักษาค่าของพนักงานลดลง 10% เป็น 1,296 USC /m-hr

เงินลงทุนทั้งหมด	4,665,581 บาท
ระยะเวลาที่หมด (PB)	29 เดือน
มูลค่าปัจจุบันสุทธิ (NPV)	5,089,631 บาท

หรือ 2.42 ปี

จำนวนการซื้อคืนตามระยะเวลา	ปี	จำนวนการซื้อคืนตามระยะเวลา	
		จำนวนการซื้อคืนตามระยะเวลา	จำนวนการซื้อคืนตามระยะเวลา
จำนวนการซื้อคืนตามระยะเวลา	ปี	จำนวนการซื้อคืนตามระยะเวลา	จำนวนการซื้อคืนตามระยะเวลา
1. จำนวนการซื้อคืน	5	32,500	39,000
2. จำนวนการซื้อคืน	6	182,000	188,500
3. จำนวนการซื้อคืน	7	84,500	91,000
4. จำนวนการซื้อคืน	8	58,500	65,000
5. จำนวนการซื้อคืน	9	39,520	39,520
6. จำนวนการซื้อคืน	10	39,520	39,520
7. จำนวนการซื้อคืน	11	39,520	39,520
8. จำนวนการซื้อคืน	12	39,520	39,520
9. จำนวนการซื้อคืน	13	39,520	39,520
10. จำนวนการซื้อคืน	14	39,520	39,520
11. จำนวนการซื้อคืน	15	39,520	39,520
12. จำนวนการซื้อคืน	16	39,520	39,520
13. จำนวนการซื้อคืน	17	39,520	39,520
14. จำนวนการซื้อคืน	18	39,520	39,520
15. จำนวนการซื้อคืน	19	39,520	39,520
รวมการซื้อคืนตามระยะเวลา		423,020	423,020

จำนวนการซื้อคืนตามระยะเวลา	ปี	จำนวนการซื้อคืนตามระยะเวลา	
		จำนวนการซื้อคืนตามระยะเวลา	จำนวนการซื้อคืนตามระยะเวลา
จำนวนการซื้อคืนตามระยะเวลา	ปี	จำนวนการซื้อคืนตามระยะเวลา	จำนวนการซื้อคืนตามระยะเวลา
1. จำนวนการซื้อคืน	5	39,000	39,000
2. จำนวนการซื้อคืน	6	130,000	130,000
3. จำนวนการซื้อคืน	7	19,500	19,500
4. จำนวนการซื้อคืน	8	65,000	65,000
5. จำนวนการซื้อคืน	9	5,537	5,537
6. จำนวนการซื้อคืน	10	259,037	259,037
7. จำนวนการซื้อคืน	11	163,983	163,983
8. จำนวนการซื้อคืน	12	157,483	157,483
9. จำนวนการซื้อคืน	13	163,983	163,983
10. จำนวนการซื้อคืน	14	163,983	163,983
11. จำนวนการซื้อคืน	15	163,983	163,983
12. จำนวนการซื้อคืน	16	163,983	163,983
13. จำนวนการซื้อคืน	17	163,983	163,983
14. จำนวนการซื้อคืน	18	163,983	163,983
15. จำนวนการซื้อคืน	19	163,983	163,983
รวมการซื้อคืนตามระยะเวลา		1,639,983	1,639,983

เอกสารนี้เป็นเอกสารที่สงวนลิขสิทธิ์ไว้เพื่อใช้ในการศึกษาวิจัยและใช้ประโยชน์ด้านการค้า  
ไม่ว่ากรณีใดๆ ทั้งสิ้น อีกทั้งห้ามมิให้ตัดแปลงเนื้อหา และต้องอ้างอิงถึงเจ้าของเอกสารทุกครั้งที่มีการนำไปใช้

321	323	325	327	329	331	333	335	337	339	341	343	345	347	349	351	353	355	357	359	361	363	365
224,887	226,288	227,690	229,091	230,492	231,893	233,294	234,695	236,097	237,498	238,899	240,300	241,701	243,102	244,504	245,905	247,306	248,707	250,108	251,509	252,911	254,312	255,713
16	17	18	19	20	21	22	23	24	25	26	27	28	29	30	31	32	33	34	35	36	37	38
6	6	6	6	6	6	6	6	6	6	6	6	6	7	7	7	7	7	7	7	7	7	7
32	32	32	32	32	33	33	33	33	33	34	34	34	34	34	35	35	35	35	35	36	36	36
15	15	15	15	15	15	15	16	16	16	16	16	16	16	16	16	16	16	17	17	17	17	
10	11	11	11	11	11	11	11	11	11	11	11	11	11	11	11	11	12	12	12	12	12	
39,000	39,000	39,000	39,000	39,000	39,000	39,000	39,000	39,000	39,000	39,000	39,000	39,000	45,500	45,500	45,500	45,500	45,500	45,500	45,500	45,500	45,500	
208,000	208,000	208,000	208,000	214,500	214,500	214,500	214,500	214,500	214,500	221,000	221,000	221,000	221,000	221,000	227,500	227,500	227,500	227,500	227,500	234,000	234,000	
97,500	97,500	97,500	97,500	97,500	97,500	97,500	104,000	104,000	104,000	104,000	104,000	104,000	104,000	104,000	104,000	104,000	104,000	110,500	110,500	110,500	110,500	
65,000	71,500	71,500	71,500	71,500	71,500	71,500	71,500	71,500	71,500	71,500	71,500	71,500	71,500	71,500	71,500	78,000	78,000	78,000	78,000	78,000	78,000	
39,520	39,520	39,520	39,520	39,520	39,520	39,520	39,520	39,520	39,520	39,520	39,520	39,520	39,520	39,520	39,520	39,520	39,520	39,520	39,520	39,520	39,520	
449,020	459,520	459,520	459,520	462,020	462,020	462,020	468,520	468,520	468,520	475,020	475,020	475,020	481,520	481,520	488,020	488,020	494,520	501,020	501,020	507,520	507,520	
189,983	189,983	189,983	189,983	189,983	189,983	189,983	189,983	189,983	189,983	189,983	189,983	189,983	189,983	189,983	189,983	189,983	189,983	189,983	189,983	189,983	189,983	
-1,740,019	-1,566,349	-1,393,543	-1,221,897	-1,050,506	-880,267	-710,874	-536,857	-363,108	-190,522	-13,113	163,413	339,051	598,239	676,674	849,614	1,021,792	1,193,114	1,369,042	1,544,096	1,723,682	1,898,998	
16	17	18	19	20	21	22	23	24	25	26	27	28	29	30	31	32	33	34	35	36	37	
6	6	6	6	6	6	6	6	6	6	6	6	6	7	7	7	7	7	7	7	7	7	
20	20	20	20	20	21	21	21	21	21	21	21	21	22	22	22	22	22	22	22	22	23	
3	3	3	3	3	3	3	3	3	3	3	3	3	3	3	3	3	3	3	3	3	3	
10	11	11	11	11	11	11	11	11	11	11	11	11	11	11	11	11	12	12	12	12	12	
39,000	39,000	39,000	39,000	39,000	39,000	39,000	39,000	39,000	39,000	39,000	39,000	39,000	45,500	45,500	45,500	45,500	45,500	45,500	45,500	45,500	45,500	
130,000	130,000	130,000	130,000	136,500	136,500	136,500	136,500	136,500	136,500	136,500	136,500	136,500	143,000	143,000	143,000	143,000	143,000	143,000	143,000	143,000	143,000	
19,500	19,500	19,500	19,500	19,500	19,500	19,500	19,500	19,500	19,500	19,500	19,500	19,500	19,500	19,500	19,500	19,500	19,500	19,500	19,500	19,500	19,500	
65,000	71,500	71,500	71,500	71,500	71,500	71,500	71,500	71,500	71,500	71,500	71,500	71,500	71,500	71,500	71,500	78,000	78,000	78,000	78,000	78,000	78,000	
5,537	5,537	5,537	5,537	5,537	5,537	5,537	5,537	5,537	5,537	5,537	5,537	5,537	5,537	5,537	5,537	5,537	5,537	5,537	5,537	5,537	5,537	
259,037	265,537	265,537	265,537	272,037	272,037	272,037	272,037	272,037	272,037	272,037	272,037	272,037	285,037	285,037	285,037	285,037	291,537	291,537	291,537	291,537	291,537	
189,983	189,983	189,983	189,983	189,983	189,983	189,983	189,983	189,983	189,983	189,983	189,983	189,983	189,983	189,983	189,983	189,983	189,983	189,983	189,983	189,983	189,983	
2,422,792	2,266,792	196,483	196,483	196,483	196,483	196,483	196,483	196,483	196,483	202,983	202,983	202,983	196,483	196,483	202,983	202,983	202,983	202,983	202,983	209,483	209,483	
209,483	209,483	209,483	209,483	209,483	209,483	209,483	209,483	209,483	209,483	209,483	209,483	209,483	209,483	209,483	209,483	209,483	209,483	209,483	209,483	209,483	209,483	
2,069,451	2,069,451	2,069,451	2,069,451	2,069,451	2,069,451	2,069,451	2,069,451	2,069,451	2,069,451	2,069,451	2,069,451	2,069,451	2,069,451	2,069,451	2,069,451	2,069,451	2,069,451	2,069,451	2,069,451	2,069,451	2,069,451	
38	38	38	38	38	38	38	38	38	38	38	38	38	38	38	38	38	38	38	38	38	38	

เอกสารนี้เป็นเอกสารที่สงวนลิขสิทธิ์ภายใต้การดำเนินงานเพื่อการศึกษาเท่านั้น ไม่อนุญาตให้นำไปใช้ประโยชน์ด้านการค้า  
 ไม่ว่าจะกรณีใดๆ ทั้งสิ้น อีกทั้งยังห้ามนำไปเผยแพร่ต่อสาธารณะโดยไม่ได้รับอนุญาตจากเจ้าของเอกสาร หรือการนำออกไปใช้

367	369	371	373	375	377	379	381	383	385	387	389	391	393	395	397	399	401	403	405	407	409
257,114	258,515	259,916	261,318	262,719	264,120	265,521	266,922	268,323	269,725	271,126	272,527	273,928	275,329	276,730	278,132	279,533	280,934	282,335	283,736	285,137	286,539
39	40	41	42	43	44	45	46	47	48	49	50	51	52	53	54	55	56	57	58	59	60
45,500	45,500	45,500	45,500	45,500	45,500	45,500	45,500	45,500	45,500	45,500	45,500	45,500	45,500	45,500	45,500	45,500	45,500	45,500	45,500	45,500	45,500
234,000	234,000	240,500	240,500	240,500	240,500	240,500	247,000	247,000	247,000	247,000	247,000	253,500	253,500	253,500	253,500	253,500	253,500	253,500	253,500	253,500	253,500
110,500	110,500	110,500	110,500	110,500	110,500	110,500	117,000	117,000	117,000	117,000	117,000	117,000	117,000	117,000	117,000	117,000	117,000	117,000	117,000	117,000	117,000
78,000	78,000	78,000	78,000	78,000	78,000	78,000	78,000	78,000	78,000	78,000	78,000	78,000	78,000	78,000	78,000	78,000	78,000	78,000	78,000	78,000	78,000
39,520	39,520	39,520	39,520	39,520	39,520	39,520	39,520	39,520	39,520	39,520	39,520	39,520	39,520	39,520	39,520	39,520	39,520	39,520	39,520	39,520	39,520
507,520	507,520	514,020	514,020	514,020	514,020	514,020	527,020	527,020	527,020	527,020	527,020	527,020	527,020	527,020	527,020	527,020	527,020	527,020	527,020	527,020	527,020
7	7	7	7	7	7	7	7	7	7	7	7	7	7	7	7	7	7	7	7	7	7
36	36	37	37	37	37	37	37	38	38	38	38	38	39	39	39	39	40	40	40	40	40
17	17	17	17	17	17	17	18	18	18	18	18	18	18	18	18	18	19	19	19	19	19
12	12	12	12	12	12	12	12	12	12	13	13	13	13	13	13	13	13	13	13	13	13
209,483	209,483	215,983	215,983	215,983	215,983	215,983	222,483	222,483	222,483	222,483	222,483	222,483	228,983	228,983	228,983	228,983	222,483	222,483	222,483	222,483	222,483
2,241,047	2,411,788	2,586,952	2,761,244	2,934,620	3,107,232	3,278,936	3,454,922	3,630,043	3,804,287	3,977,655	4,150,180	4,326,652	4,502,645	4,677,998	4,844,705	5,009,971	5,187,183	5,363,514	5,538,657	5,713,547	5,887,259
39	40	41	42	43	44	45	46	47	48	49	50	51	52	53	54	55	56	57	58	59	60

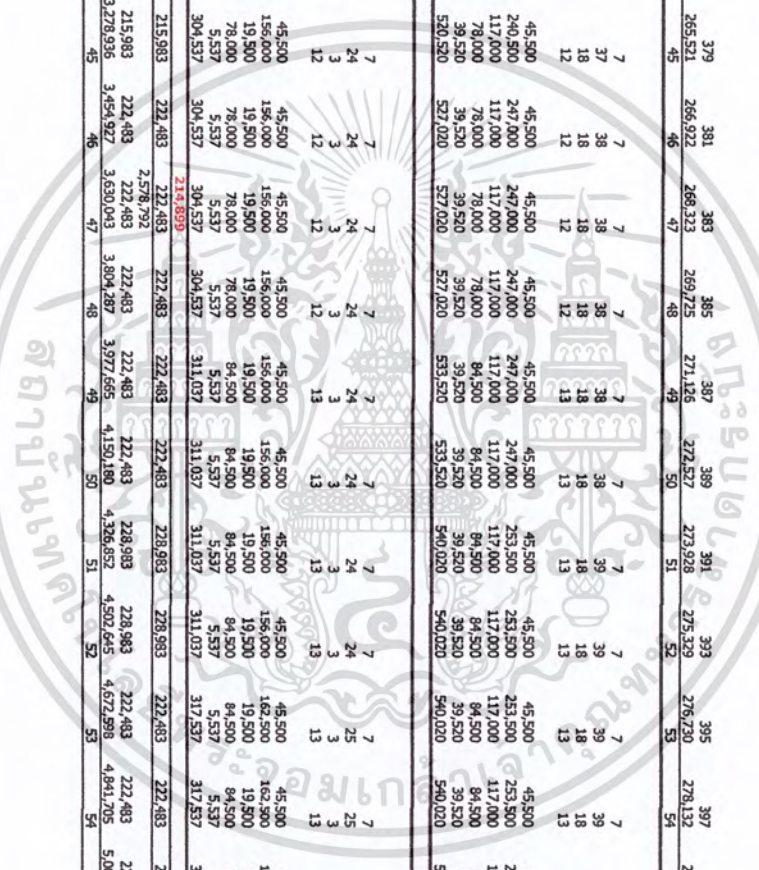

เอกสารนี้เป็นเอกสารที่สงวนไว้สำหรับการใช้งานเพื่อการศึกษาเท่านั้น มิอนุญาตให้นำไปใช้ประโยชน์ด้านการค้า  
ไม่ว่ากรณีใดๆ ทั้งสิ้น อีกทั้งห้ามมิให้ตัดแปลงเนื้อหา และต้องอ้างอิงถึงเจ้าของเอกสารทุกครั้งที่มีการนำไปใช้

ตารางที่ ผ 34 การวิเคราะห์สถานการณ์การดำเนินงานที่อาจเกิดขึ้นได้ในการดำเนินงานจริง (สถานการณ์ที่ 33)

- เงินลงทุนในการบริหารรวมมาใช้เพิ่มขึ้น 5% เป็น 4,665,581 บาท
- อัตราการเจริญเติบโตของส่วนต่อหัวต่อปีลดลง 20% เป็น 4 สาขาต่อเดือน
- ความเร็วในการเริ่มต้นตัวของพนักงานเพิ่มขึ้น 10% เป็น 1,584 USC /m-hr

เงินลงทุนทั้งหมด	4,665,581 บาท
ระยะเวลาคืนทุน (PB)	25 เดือน
มูลค่าปัจจุบันสุทธิ (NPV)	6,541,361 บาท

หรือ 2.08 ปี

จำนวนเดือน	จำนวนสาขาที่เพิ่ม/ปี		สาขา	จำนวนการเริ่มต้นงานประเภทงาน															
	บาท	USC		0	1	2	3	4	5	6	7	8	9	10	11	12	13	14	15
1. รับผิดชอบลูกค้า	5	5	289	291	293	295	297	299	301	303	305	307	309	311	313	315	317	319	
2. รับผิดชอบสาขา	18	18	202,469	203,870	205,271	206,672	208,073	209,474	210,876	212,277	213,678	215,079	216,480	217,881	219,283	220,684	222,085	223,486	
3. รับผิดชอบงานส่งสินค้าไปต่างประเทศ	13	14	14	14	14	14	14	14	14	14	14	14	14	14	14	14	14	14	
4. รับผิดชอบงานออกไปต่างประเทศ	9	10	10	10	10	10	10	10	10	10	10	10	10	10	10	10	10	10	
รวม	39,500	423,020	423,020	423,020	423,020	423,020	423,020	423,020	423,020	423,020	423,020	423,020	423,020	423,020	423,020	423,020	423,020	423,020	423,020

จำนวนเดือน	จำนวนสาขาที่เพิ่ม/ปี		สาขา	จำนวนการเริ่มต้นงานประเภทงาน															
	บาท	USC		0	1	2	3	4	5	6	7	8	9	10	11	12	13	14	15
1. รับผิดชอบลูกค้า	5	5	189,983	183,483	183,483	183,483	183,483	183,483	183,483	183,483	183,483	183,483	183,483	183,483	183,483	183,483	183,483	183,483	183,483
2. รับผิดชอบสาขา	15	17	183,483	183,483	183,483	183,483	183,483	183,483	183,483	183,483	183,483	183,483	183,483	183,483	183,483	183,483	183,483	183,483	183,483
3. รับผิดชอบงานส่งสินค้าไปต่างประเทศ	2	3	-4,765,581	-4,765,581	-4,765,581	-4,765,581	-4,765,581	-4,765,581	-4,765,581	-4,765,581	-4,765,581	-4,765,581	-4,765,581	-4,765,581	-4,765,581	-4,765,581	-4,765,581	-4,765,581	-4,765,581
4. รับผิดชอบงานออกไปต่างประเทศ	9	10	0	0	0	0	0	0	0	0	0	0	0	0	0	0	0	0	0
รวม	207,037	239,537	239,537	239,537	239,537	239,537	239,537	239,537	239,537	239,537	239,537	239,537	239,537	239,537	239,537	239,537	239,537	239,537	239,537

เอกสารนี้เป็นเอกสารที่สงวนไว้สำหรับการใช้งานเพื่อการศึกษาคู่เท่านั้น ไม่ใช่นโยบายที่นำไปใช้ประโยชน์ด้านการค้า  
ไม่ว่ากรณีใดๆ ทั้งสิ้น อีกทั้งห้ามมิให้ตัดแปลงเนื้อหา และต้องอ้างอิงถึงเจ้าของเอกสารทุกครั้งที่มีการนำไปใช้

224,887	226,288	227,690	229,091	230,492	231,893	233,294	234,695	236,097	237,498	238,899	240,300	241,701	243,102	244,504	245,905	247,306	248,707	250,108	251,509	252,911	254,312	255,713
16	17	18	19	20	21	22	23	24	25	26	27	28	29	30	31	32	33	34	35	36	37	38
321	323	325	327	329	331	333	335	337	339	341	343	345	347	349	351	353	355	357	359	361	363	365
6	6	6	6	6	6	6	6	6	6	6	6	6	7	7	7	7	7	7	7	7	7	7
32	32	32	32	33	33	33	33	33	33	33	34	34	34	34	35	35	35	35	35	35	35	35
15	15	15	15	15	15	15	16	16	16	16	16	16	16	16	16	16	16	17	17	17	17	17
10	11	11	11	11	11	11	11	11	11	11	11	11	11	11	11	11	12	12	12	12	12	12
39,000	39,000	39,000	39,000	39,000	39,000	39,000	39,000	39,000	39,000	39,000	39,000	39,000	45,500	45,500	45,500	45,500	45,500	45,500	45,500	45,500	45,500	45,500
208,000	208,000	208,000	208,000	214,500	214,500	214,500	214,500	214,500	214,500	214,500	214,500	214,500	221,000	221,000	221,000	227,500	227,500	227,500	227,500	227,500	227,500	227,500
97,500	97,500	97,500	97,500	97,500	97,500	97,500	97,500	97,500	97,500	97,500	97,500	97,500	104,000	104,000	104,000	104,000	104,000	104,000	104,000	104,000	104,000	104,000
65,000	71,500	71,500	71,500	71,500	71,500	71,500	71,500	71,500	71,500	71,500	71,500	71,500	71,500	71,500	71,500	71,500	71,500	71,500	71,500	71,500	71,500	71,500
39,520	39,520	39,520	39,520	39,520	39,520	39,520	39,520	39,520	39,520	39,520	39,520	39,520	39,520	39,520	39,520	39,520	39,520	39,520	39,520	39,520	39,520	39,520
449,020	455,520	455,520	455,520	462,020	462,020	462,020	468,520	468,520	468,520	475,020	475,020	475,020	481,520	481,520	481,520	488,020	488,020	488,020	488,020	494,520	494,520	501,020
117,000	117,000	117,000	123,500	123,500	123,500	123,500	123,500	123,500	123,500	123,500	123,500	123,500	130,000	130,000	130,000	130,000	130,000	130,000	130,000	130,000	130,000	130,000
19,500	19,500	19,500	19,500	19,500	19,500	19,500	19,500	19,500	19,500	19,500	19,500	19,500	19,500	19,500	19,500	19,500	19,500	19,500	19,500	19,500	19,500	19,500
65,000	71,500	71,500	71,500	71,500	71,500	71,500	71,500	71,500	71,500	71,500	71,500	71,500	71,500	71,500	71,500	71,500	71,500	71,500	71,500	71,500	71,500	71,500
5,537	5,537	5,537	5,537	5,537	5,537	5,537	5,537	5,537	5,537	5,537	5,537	5,537	5,537	5,537	5,537	5,537	5,537	5,537	5,537	5,537	5,537	5,537
246,037	252,537	252,537	259,037	259,037	259,037	259,037	259,037	259,037	259,037	259,037	259,037	259,037	259,037	259,037	259,037	259,037	259,037	259,037	259,037	259,037	259,037	259,037
202,983	202,983	202,983	202,983	202,983	202,983	202,983	202,983	202,983	202,983	202,983	202,983	202,983	202,983	202,983	202,983	202,983	202,983	202,983	202,983	202,983	202,983	202,983
-1,560,143	-1,374,589	-1,189,958	-1,012,149	-829,331	-647,443	-466,459	-280,609	-95,694	88,322	277,053	464,924	646,497	826,568	1,006,041	1,190,163	1,373,569	1,555,663	1,742,509	1,928,425	2,118,821	2,302,693	2,486,048
16	17	18	19	20	21	22	23	24	25	26	27	28	29	30	31	32	33	34	35	36	37	38

เอกสารนี้เป็นเอกสารที่สงวนลิขสิทธิ์สำหรับการใช้งานเพื่อการศึกษาเท่านั้น ไม่อนุญาตให้มีการนำข้อมูลไปใช้ประโยชน์ด้านการค้า  
 ไม่ว่ากรณีใดๆ ทั้งสิ้น อีกทั้งยังขอสงวนสิทธิ์ในข้อมูลและเนื้อหาเอกสารทุกครั้งที่มีการนำไปใช้

367	369	371	373	375	377	379	381	383	385	387	389	391	393	395	397	399	401	403	405	407	409
257,114	259,515	259,916	261,318	262,719	264,120	265,521	266,922	269,323	269,725	271,126	272,527	273,928	275,329	276,730	279,132	279,533	280,934	282,335	283,736	285,137	286,539
39	40	41	42	43	44	45	46	47	48	49	50	51	52	53	54	55	56	57	58	59	60
7	7	7	7	7	7	7	7	7	7	7	7	7	7	7	7	7	7	7	7	7	7
36	36	37	37	37	37	37	38	38	38	38	38	38	38	38	39	39	40	40	40	40	40
17	17	17	17	17	17	18	18	18	18	18	18	18	18	18	18	18	19	19	19	19	19
12	12	12	12	12	12	12	12	12	12	13	13	13	13	13	13	13	13	13	13	13	13
45,500	45,500	45,500	45,500	45,500	45,500	45,500	45,500	45,500	45,500	45,500	45,500	45,500	45,500	45,500	45,500	45,500	45,500	45,500	45,500	45,500	45,500
234,000	234,000	240,500	240,500	240,500	240,500	240,500	247,000	247,000	247,000	247,000	247,000	253,500	253,500	253,500	253,500	253,500	260,000	260,000	260,000	260,000	260,000
110,500	110,500	110,500	110,500	110,500	110,500	110,500	117,000	117,000	117,000	117,000	117,000	117,000	117,000	117,000	117,000	117,000	123,500	123,500	123,500	123,500	123,500
78,000	78,000	78,000	78,000	78,000	78,000	78,000	78,000	78,000	78,000	78,000	84,500	84,500	84,500	84,500	84,500	84,500	84,500	84,500	84,500	84,500	84,500
39,520	39,520	39,520	39,520	39,520	39,520	39,520	39,520	39,520	39,520	39,520	39,520	39,520	39,520	39,520	39,520	39,520	39,520	39,520	39,520	39,520	39,520
507,520	507,520	514,020	514,020	514,020	514,020	514,020	527,020	527,020	527,020	527,020	527,020	527,020	527,020	527,020	540,020	540,020	540,020	540,020	540,020	540,020	540,020
21	21	21	21	21	21	21	22	22	22	22	22	22	22	22	22	23	23	23	23	23	23
3	3	3	3	3	3	3	3	3	3	3	3	3	3	3	3	3	3	3	3	3	3
12	12	12	12	12	12	12	12	12	12	12	12	12	12	12	12	12	12	12	12	12	12
45,500	45,500	45,500	45,500	45,500	45,500	45,500	45,500	45,500	45,500	45,500	45,500	45,500	45,500	45,500	45,500	45,500	45,500	45,500	45,500	45,500	45,500
136,500	136,500	136,500	136,500	136,500	136,500	136,500	143,000	143,000	143,000	143,000	143,000	143,000	143,000	143,000	143,000	143,000	149,500	149,500	149,500	149,500	149,500
19,500	19,500	19,500	19,500	19,500	19,500	19,500	19,500	19,500	19,500	19,500	19,500	19,500	19,500	19,500	19,500	19,500	19,500	19,500	19,500	19,500	19,500
78,000	78,000	78,000	78,000	78,000	78,000	78,000	78,000	78,000	78,000	78,000	84,500	84,500	84,500	84,500	84,500	84,500	84,500	84,500	84,500	84,500	84,500
5,537	5,537	5,537	5,537	5,537	5,537	5,537	5,537	5,537	5,537	5,537	5,537	5,537	5,537	5,537	5,537	5,537	5,537	5,537	5,537	5,537	5,537
285,037	285,037	285,037	285,037	285,037	285,037	285,037	291,537	291,537	291,537	291,537	291,537	291,537	291,537	291,537	298,037	298,037	298,037	298,037	298,037	298,037	298,037
222,483	222,483	228,983	228,983	228,983	228,983	228,983	228,983	228,983	228,983	228,983	228,983	228,983	228,983	228,983	228,983	228,983	228,983	228,983	228,983	228,983	228,983
222,483	222,483	228,983	228,983	228,983	228,983	228,983	228,983	228,983	228,983	228,983	228,983	228,983	228,983	228,983	228,983	228,983	228,983	228,983	228,983	228,983	228,983
2,668,292	2,849,630	3,035,336	3,220,119	3,403,983	3,588,922	3,774,138	3,960,413	4,145,761	4,330,187	4,513,695	4,696,280	4,878,922	5,060,705	5,253,614	5,437,544	5,615,642	5,802,637	5,988,702	6,173,841	6,358,059	6,541,361
39	40	41	42	43	44	45	46	47	48	49	50	51	52	53	54	55	56	57	58	59	60

เอกสารนี้เป็นเอกสารที่สงวนไว้สำหรับการใช้งานเพื่อการศึกษาเท่านั้น ไม่นับผูกพันไปใช้ประโยชน์ด้านการค้า  
 ไม่ว่าจะกรณีใดๆ ทั้งสิ้น อีกทั้งห้ามมิให้ตัดแปลงเนื้อหา และต้องอ้างอิงถึงเจ้าของเอกสารทุกครั้งที่มีการนำไปใช้

ตารางที่ ผ 35 การวิเคราะห์สถานการณ์การดำเนินงานที่อาจเกิดขึ้นได้ในการเป็นจริง (สถานการณ์ที่ 34)

- เงินลงทุนในการนำระบบมาใช้เพิ่มขึ้น 5% เป็น 4,665,581 บาท
- อัตราการเจริญเติบโตของระบบจากเดิมร้อยละสาขาเพิ่มขึ้น 20% เป็น 6 สาขาต่อเดือน
- ความเร็วในการตัดสินใจของพนักงานไม่เปลี่ยนแปลง คือ 1,440 USC/km-hr

เงินลงทุนทั้งหมด	4,665,581 บาท
ระยะเวลาคืนทุน (PB)	26 เดือน
มูลค่าปัจจุบันสุทธิ (NPV)	6,618,118 บาท

หรือ 2.17 ปี

จำนวนรถ	จำนวนรถที่ผลิต	จำนวนรถที่ส่งมอบ	จำนวนรถที่ส่งมอบ		จำนวนรถที่ส่งมอบ		จำนวนรถที่ส่งมอบ		จำนวนรถที่ส่งมอบ		จำนวนรถที่ส่งมอบ		จำนวนรถที่ส่งมอบ		จำนวนรถที่ส่งมอบ		จำนวนรถที่ส่งมอบ		จำนวนรถที่ส่งมอบ		จำนวนรถที่ส่งมอบ	
			บาท	บาท	บาท	บาท	บาท	บาท	บาท	บาท	บาท	บาท	บาท	บาท	บาท	บาท	บาท	บาท	บาท	บาท	บาท	บาท
1. ผลิตจากโรงงาน	32,500	39,000	182,000	188,500	188,500	188,500	188,500	188,500	188,500	188,500	188,500	188,500	188,500	188,500	188,500	188,500	188,500	188,500	188,500	188,500	188,500	188,500
2. ผลิตจากโรงงาน	110,500	117,000	64,500	91,000	91,000	91,000	91,000	91,000	91,000	91,000	91,000	91,000	91,000	91,000	91,000	91,000	91,000	91,000	91,000	91,000	91,000	91,000
3. ผลิตจากโรงงาน	13,000	19,500	58,500	65,000	65,000	65,000	65,000	65,000	65,000	65,000	65,000	65,000	65,000	65,000	65,000	65,000	65,000	65,000	65,000	65,000	65,000	65,000
4. ผลิตจากโรงงาน	5,537	5,537	39,520	39,520	39,520	39,520	39,520	39,520	39,520	39,520	39,520	39,520	39,520	39,520	39,520	39,520	39,520	39,520	39,520	39,520	39,520	39,520
รวม	220,037	246,037	397,020	423,020	423,020	423,020	423,020	423,020	423,020	423,020	423,020	423,020	423,020	423,020	423,020	423,020	423,020	423,020	423,020	423,020	423,020	423,020

จำนวนรถ	จำนวนรถที่ผลิต	จำนวนรถที่ส่งมอบ	จำนวนรถที่ส่งมอบ		จำนวนรถที่ส่งมอบ		จำนวนรถที่ส่งมอบ		จำนวนรถที่ส่งมอบ		จำนวนรถที่ส่งมอบ		จำนวนรถที่ส่งมอบ		จำนวนรถที่ส่งมอบ		จำนวนรถที่ส่งมอบ		จำนวนรถที่ส่งมอบ		จำนวนรถที่ส่งมอบ	
			บาท	บาท	บาท	บาท	บาท	บาท	บาท	บาท	บาท	บาท	บาท	บาท	บาท	บาท	บาท	บาท	บาท	บาท	บาท	บาท
1. ผลิตจากโรงงาน	32,500	39,000	110,500	117,000	117,000	117,000	117,000	117,000	117,000	117,000	117,000	117,000	117,000	117,000	117,000	117,000	117,000	117,000	117,000	117,000	117,000	117,000
2. ผลิตจากโรงงาน	110,500	117,000	19,500	19,500	19,500	19,500	19,500	19,500	19,500	19,500	19,500	19,500	19,500	19,500	19,500	19,500	19,500	19,500	19,500	19,500	19,500	19,500
3. ผลิตจากโรงงาน	13,000	19,500	58,500	65,000	65,000	65,000	65,000	65,000	65,000	65,000	65,000	65,000	65,000	65,000	65,000	65,000	65,000	65,000	65,000	65,000	65,000	65,000
4. ผลิตจากโรงงาน	5,537	5,537	39,520	39,520	39,520	39,520	39,520	39,520	39,520	39,520	39,520	39,520	39,520	39,520	39,520	39,520	39,520	39,520	39,520	39,520	39,520	39,520
รวม	220,037	246,037	217,037	231,037	231,037	231,037	231,037	231,037	231,037	231,037	231,037	231,037	231,037	231,037	231,037	231,037	231,037	231,037	231,037	231,037	231,037	231,037

เอกสารนี้เป็นเอกสารที่สงวนเวลาสำหรับการใช้งานเพื่อการศึกษาเท่านั้น ไม่อนุญาตให้ทำไปใช้ประโยชน์ด้านการค้า  
ไม่ว่ากรณีใดๆ ทั้งสิ้น อีกทั้งห้ามมิให้ตัดแปลงเนื้อหา และต้องอ้างอิงถึงเจ้าของเอกสารทุกครั้งที่มีการนำไปใช้

337	340	343	346	349	352	355	358	361	364	367	370	373	376	379	382	385	388	391	394	397	400	403
236,097	238,198	240,300	242,402	244,504	246,605	248,707	250,809	252,911	255,012	257,114	259,216	261,318	263,419	265,521	267,623	269,725	271,826	273,928	276,030	278,132	280,233	282,335
16	17	18	19	20	21	22	23	24	25	26	27	28	29	30	31	32	33	34	35	36	37	38
6	6	6	6	7	7	7	7	7	7	7	7	7	7	7	7	7	7	7	7	7	7	7
33	34	34	34	34	35	35	35	36	36	36	37	37	37	37	38	38	38	39	39	39	39	40
16	16	16	16	16	16	16	17	17	17	17	17	17	17	18	18	18	18	18	18	18	18	19
11	11	11	11	11	11	12	12	12	12	12	12	12	12	12	12	12	13	13	13	13	13	13
39,000	39,000	39,000	39,000	45,500	45,500	45,500	45,500	45,500	45,500	45,500	45,500	45,500	45,500	45,500	45,500	45,500	45,500	45,500	45,500	45,500	45,500	45,500
214,500	221,000	221,000	221,000	221,000	227,500	227,500	227,500	234,000	234,000	234,000	240,500	240,500	240,500	240,500	247,000	247,000	247,000	253,500	253,500	253,500	253,500	253,500
104,000	104,000	104,000	104,000	104,000	104,000	104,000	104,000	110,500	110,500	110,500	110,500	110,500	110,500	117,000	117,000	117,000	117,000	117,000	117,000	117,000	117,000	117,000
71,500	71,500	71,500	71,500	71,500	78,000	78,000	78,000	78,000	78,000	78,000	78,000	78,000	78,000	78,000	78,000	78,000	78,000	84,500	84,500	84,500	84,500	84,500
39,520	39,520	39,520	39,520	39,520	39,520	39,520	39,520	39,520	39,520	39,520	39,520	39,520	39,520	39,520	39,520	39,520	39,520	39,520	39,520	39,520	39,520	39,520
468,520	475,020	475,020	475,020	481,520	489,020	494,520	501,020	507,520	507,520	514,020	514,020	514,020	520,520	527,020	527,020	527,020	533,520	540,020	540,020	540,020	540,020	553,020
196,483	202,983	202,983	196,483	196,483	202,983	202,983	209,483	209,483	209,483	215,983	215,983	215,983	215,983	215,983	222,483	222,483	222,483	228,983	228,983	228,983	228,983	235,483
-1,678,973	-1,493,419	-1,398,789	-1,130,960	-954,015	-772,427	-591,143	-405,293	-214,530	-30,624	152,466	340,297	527,195	713,162	898,204	1,087,867	1,276,586	1,464,387	1,656,672	1,848,020	2,033,011	2,217,082	2,410,940
16	17	18	19	20	21	22	23	24	25	26	27	28	29	30	31	32	33	34	35	36	37	38

เอกสารนี้เป็นเอกสารที่สงวนลิขสิทธิ์ไว้สำหรับการใช้งานเพื่อการศึกษเท่านั้น ไมออนุญาตให้นำไปใช้ประโยชน์ด้านการค้า  
 ไม่ว่าจะกรณีใดๆ ทั้งสิ้น อีกทั้งยังขอสงวนสิทธิ์ในการปรับปรุงข้อมูลและรายละเอียดต่างๆ ได้โดยไม่ต้องแจ้งให้ทราบล่วงหน้า

204,437	298,539	288,640	290,242	292,044	294,946	297,047	299,149	301,251	303,353	306,454	307,556	309,658	311,760	313,861	315,963	318,065	320,167	322,268	324,370	326,472	328,574	330,676	332,778	334,880	336,982	339,084	341,186	343,288	345,390	347,492	349,594	351,696	353,798	355,900	358,002	360,104	362,206	364,308	366,410	368,512	370,614	372,716	374,818	376,920	379,022	381,124	383,226	385,328	387,430	389,532	391,634	393,736	395,838	397,940	400,042	402,144	404,246	406,348	408,450	410,552	412,654	414,756	416,858	418,960	421,062	423,164	425,266	427,368	429,470	431,572	433,674	435,776	437,878	440,980	443,082	445,184	447,286	449,388	451,490	453,592	455,694	457,796	459,898	461,900	464,002	466,104	468,206	470,308	472,410	474,512	476,614	478,716	480,818	482,920	485,022	487,124	489,226	491,328	493,430	495,532	497,634	499,736	501,838	503,940	506,042	508,144	510,246	512,348	514,450	516,552	518,654	520,756	522,858	524,960	527,062	529,164	531,266	533,368	535,470	537,572	539,674	541,776	543,878	545,980	548,082	550,184	552,286	554,388	556,490	558,592	560,694	562,796	564,898	567,000	569,102	571,204	573,306	575,408	577,510	579,612	581,714	583,816	585,918	588,020	590,122	592,224	594,326	596,428	598,530	600,632	602,734	604,836	606,938	609,040	611,142	613,244	615,346	617,448	619,550	621,652	623,754	625,856	627,958	630,060	632,162	634,264	636,366	638,468	640,570	642,672	644,774	646,876	648,978	651,080	653,182	655,284	657,386	659,488	661,590	663,692	665,794	667,896	670,000	672,102	674,204	676,306	678,408	680,510	682,612	684,714	686,816	688,918	691,020	693,122	695,224	697,326	699,428	701,530	703,632	705,734	707,836	710,000	712,102	714,204	716,306	718,408	720,510	722,612	724,714	726,816	728,918	731,020	733,122	735,224	737,326	739,428	741,530	743,632	745,734	747,836	750,000	752,102	754,204	756,306	758,408	760,510	762,612	764,714	766,816	768,918	771,020	773,122	775,224	777,326	779,428	781,530	783,632	785,734	787,836	790,000	792,102	794,204	796,306	798,408	800,510	802,612	804,714	806,816	808,918	811,020	813,122	815,224	817,326	819,428	821,530	823,632	825,734	827,836	830,000	832,102	834,204	836,306	838,408	840,510	842,612	844,714	846,816	848,918	851,020	853,122	855,224	857,326	859,428	861,530	863,632	865,734	867,836	870,000	872,102	874,204	876,306	878,408	880,510	882,612	884,714	886,816	888,918	891,020	893,122	895,224	897,326	899,428	901,530	903,632	905,734	907,836	910,000	912,102	914,204	916,306	918,408	920,510	922,612	924,714	926,816	928,918	931,020	933,122	935,224	937,326	939,428	941,530	943,632	945,734	947,836	950,000	952,102	954,204	956,306	958,408	960,510	962,612	964,714	966,816	968,918	971,020	973,122	975,224	977,326	979,428	981,530	983,632	985,734	987,836	990,000	992,102	994,204	996,306	998,408	1000,510
---------	---------	---------	---------	---------	---------	---------	---------	---------	---------	---------	---------	---------	---------	---------	---------	---------	---------	---------	---------	---------	---------	---------	---------	---------	---------	---------	---------	---------	---------	---------	---------	---------	---------	---------	---------	---------	---------	---------	---------	---------	---------	---------	---------	---------	---------	---------	---------	---------	---------	---------	---------	---------	---------	---------	---------	---------	---------	---------	---------	---------	---------	---------	---------	---------	---------	---------	---------	---------	---------	---------	---------	---------	---------	---------	---------	---------	---------	---------	---------	---------	---------	---------	---------	---------	---------	---------	---------	---------	---------	---------	---------	---------	---------	---------	---------	---------	---------	---------	---------	---------	---------	---------	---------	---------	---------	---------	---------	---------	---------	---------	---------	---------	---------	---------	---------	---------	---------	---------	---------	---------	---------	---------	---------	---------	---------	---------	---------	---------	---------	---------	---------	---------	---------	---------	---------	---------	---------	---------	---------	---------	---------	---------	---------	---------	---------	---------	---------	---------	---------	---------	---------	---------	---------	---------	---------	---------	---------	---------	---------	---------	---------	---------	---------	---------	---------	---------	---------	---------	---------	---------	---------	---------	---------	---------	---------	---------	---------	---------	---------	---------	---------	---------	---------	---------	---------	---------	---------	---------	---------	---------	---------	---------	---------	---------	---------	---------	---------	---------	---------	---------	---------	---------	---------	---------	---------	---------	---------	---------	---------	---------	---------	---------	---------	---------	---------	---------	---------	---------	---------	---------	---------	---------	---------	---------	---------	---------	---------	---------	---------	---------	---------	---------	---------	---------	---------	---------	---------	---------	---------	---------	---------	---------	---------	---------	---------	---------	---------	---------	---------	---------	---------	---------	---------	---------	---------	---------	---------	---------	---------	---------	---------	---------	---------	---------	---------	---------	---------	---------	---------	---------	---------	---------	---------	---------	---------	---------	---------	---------	---------	---------	---------	---------	---------	---------	---------	---------	---------	---------	---------	---------	---------	---------	---------	---------	---------	---------	---------	---------	---------	---------	---------	---------	---------	---------	---------	---------	---------	---------	---------	---------	---------	---------	---------	---------	---------	---------	---------	---------	---------	---------	---------	---------	---------	---------	---------	---------	---------	---------	---------	---------	---------	---------	---------	---------	---------	---------	---------	---------	---------	----------

เอกสารนี้เป็นเอกสารที่สงวนไว้สำหรับการใช้งานเพื่อการศึกษาเท่านั้น มิอนุญาตให้นำไปใช้ประโยชน์ด้านการค้า  
ไม่ว่ากรณีใดๆ ทั้งสิ้น อีกทั้งห้ามมิให้ตัดแปลงเนื้อหา และต้องอ้างอิงถึงเจ้าของเอกสารทุกครั้งที่มีการนำไปใช้

ตารางที่ ผ 36 การวิเคราะห์สถานการณ์ต่างๆ ที่อาจเกิดขึ้นได้ในการเป็นจริง (สถานการณ์ที่ 35)

- เงินลงทุนในการประมาณมาใช้เพิ่มขึ้น 5% เป็น 4,665,581 บาท
- อัตราการเจริญเติบโตของรายได้ของส่วนต่อสาขาเพิ่มขึ้น 20% เป็น 6 สาขาต่อเดือน
- ความเร็วในการดำเนินงานของพนักงานลดลง 10% เป็น 1,296 USC /km-hr

เงินลงทุนทั้งหมด	4,665,581 บาท
ระยะเวลาคืนทุน (P/B)	28 เดือน
มูลค่าปัจจุบันสุทธิ (NPV)	5,752,312 บาท

หรือ 2.33 ปี

จำนวนคน	สาขา	จำนวนสาขาที่/ปี															
		ปี 1	ปี 2	ปี 3	ปี 4	ปี 5	ปี 6	ปี 7	ปี 8	ปี 9	ปี 10	ปี 11	ปี 12	ปี 13	ปี 14	ปี 15	
รวมการจ้างพนักงานบริการ	USC	202,469	204,570	206,672	208,774	210,876	212,977	215,079	217,181	219,283	221,384	223,486	225,588	227,690	229,791	231,893	233,995
จำนวนคน		0	1	2	3	4	5	6	7	8	9	10	11	12	13	14	15
1. รับผิดชอบผู้ผลิต	คน	5	6	6	6	6	6	6	6	6	6	6	6	6	6	6	6
2. รับผิดชอบสาขา	คน	28	29	29	29	30	30	30	31	31	31	32	32	32	32	33	33
3. เมดลิกทีมส่งสินค้าให้แต่ละสาขา	คน	13	14	14	14	14	14	14	14	15	15	15	15	15	15	16	16
4. สลัดข้าวของกับรถขนส่ง	คน	9	10	10	10	10	10	10	10	10	10	10	11	11	11	11	11
จำนวนคน	บาท	32,500	39,000	39,000	39,000	39,000	39,000	39,000	39,000	39,000	39,000	39,000	39,000	39,000	39,000	39,000	39,000
1. รับผิดชอบผู้ผลิต	บาท	182,000	188,500	188,500	188,500	195,000	195,000	195,000	201,500	201,500	208,000	208,000	208,000	208,000	214,500	214,500	214,500
2. รับผิดชอบสาขา	บาท	91,000	91,000	91,000	91,000	91,000	91,000	91,000	91,000	97,500	97,500	97,500	97,500	97,500	97,500	104,000	104,000
3. เมดลิกทีมส่งสินค้าให้แต่ละสาขา	บาท	58,500	65,000	65,000	65,000	65,000	65,000	65,000	65,000	65,000	65,000	65,000	65,000	65,000	71,500	71,500	71,500
4. สลัดข้าวของกับรถขนส่ง	บาท	39,520	39,520	39,520	39,520	39,520	39,520	39,520	39,520	39,520	39,520	39,520	39,520	39,520	39,520	39,520	39,520
รวมการจ้างพนักงานบริการ	บาท	397,020	423,020	423,020	423,020	429,520	429,520	429,520	436,020	442,520	442,520	449,020	455,520	455,520	455,520	462,020	468,520

จำนวนคน	สาขา	จำนวนสาขาที่/ปี															
		ปี 1	ปี 2	ปี 3	ปี 4	ปี 5	ปี 6	ปี 7	ปี 8	ปี 9	ปี 10	ปี 11	ปี 12	ปี 13	ปี 14	ปี 15	
รวมการจ้างพนักงานบริการ	USC	163,983	163,983	163,983	157,483	163,983	163,983	163,983	170,483	170,483	170,483	170,483	176,983	176,983	170,483	176,983	183,483
จำนวนคน		0	1	2	3	4	5	6	7	8	9	10	11	12	13	14	15
1. รับผิดชอบผู้ผลิต	คน	5	6	6	6	6	6	6	6	6	6	6	6	6	6	6	6
2. รับผิดชอบสาขา	คน	19	20	20	21	21	21	21	21	22	22	22	22	22	23	23	23
3. เมดลิกทีมส่งสินค้าให้แต่ละสาขา	คน	2	3	3	3	3	3	3	3	3	3	3	3	3	3	3	3
4. สลัดข้าวของกับรถขนส่ง	คน	9	10	10	10	10	10	10	10	10	10	10	11	11	11	11	11
จำนวนคน	บาท	32,500	39,000	39,000	39,000	39,000	39,000	39,000	39,000	39,000	39,000	39,000	39,000	39,000	39,000	39,000	39,000
1. รับผิดชอบผู้ผลิต	บาท	123,500	130,000	130,000	136,500	136,500	136,500	143,000	143,000	143,000	143,000	143,000	143,000	143,000	149,500	149,500	149,500
2. รับผิดชอบสาขา	บาท	13,000	19,500	19,500	19,500	19,500	19,500	19,500	19,500	19,500	19,500	19,500	19,500	19,500	19,500	19,500	19,500
3. เมดลิกทีมส่งสินค้าให้แต่ละสาขา	บาท	58,500	65,000	65,000	65,000	65,000	65,000	65,000	65,000	65,000	65,000	65,000	65,000	65,000	71,500	71,500	71,500
4. สลัดข้าวของกับรถขนส่ง	บาท	5,537	5,537	5,537	5,537	5,537	5,537	5,537	5,537	5,537	5,537	5,537	5,537	5,537	5,537	5,537	5,537
รวมการจ้างพนักงานบริการ	บาท	233,037	259,037	259,037	265,537	265,537	265,537	265,537	272,037	272,037	272,037	278,537	278,537	278,537	285,037	285,037	285,037

เอกสารนี้เป็นเอกสารที่สงวนลิขสิทธิ์ไว้เพื่อการศึกษาเท่านั้น ไม่อนุญาตให้ไปใช้ประโยชน์ด้านการค้า  
ไม่ว่ากรณีใดๆ ทั้งสิ้น อีกทั้งห้ามมิให้ตัดแปลงเนื้อหา และต้องอ้างอิงถึงเจ้าของเอกสารทุกครั้งที่มีการนำไปใช้

337	340	343	346	349	352	355	358	361	364	367	370	373	376	379	382	385	388	391	394	397	400	403
236,097	238,198	240,300	242,402	244,504	246,605	248,707	250,809	252,911	255,012	257,114	259,216	261,318	263,419	265,521	267,623	269,725	271,826	273,928	276,030	278,132	280,233	282,335
16	17	18	19	20	21	22	23	24	25	26	27	28	29	30	31	32	33	34	35	36	37	38
6	6	6	6	7	7	7	7	7	7	7	7	7	7	7	7	7	7	7	7	7	7	7
33	34	34	34	34	35	35	35	36	36	36	37	37	37	37	38	38	38	39	39	39	39	40
16	16	16	16	16	16	16	17	17	17	17	17	17	17	18	18	18	18	18	18	18	18	19
11	11	11	11	11	11	12	12	12	12	12	12	12	12	12	12	12	13	13	13	13	13	13
39,000	39,000	39,000	39,000	45,500	45,500	45,500	45,500	45,500	45,500	45,500	45,500	45,500	45,500	45,500	45,500	45,500	45,500	45,500	45,500	45,500	45,500	45,500
214,500	221,000	221,000	221,000	221,000	227,500	227,500	227,500	234,000	234,000	234,000	240,500	240,500	240,500	240,500	247,000	247,000	247,000	253,500	253,500	253,500	253,500	253,500
104,000	104,000	104,000	104,000	104,000	104,000	104,000	110,500	110,500	110,500	110,500	110,500	110,500	110,500	110,500	117,000	117,000	117,000	117,000	117,000	117,000	117,000	123,500
71,500	71,500	71,500	71,500	71,500	71,500	78,000	78,000	78,000	78,000	78,000	78,000	78,000	78,000	78,000	78,000	78,000	78,000	84,500	84,500	84,500	84,500	84,500
39,520	39,520	39,520	39,520	39,520	39,520	39,520	39,520	39,520	39,520	39,520	39,520	39,520	39,520	39,520	39,520	39,520	39,520	39,520	39,520	39,520	39,520	39,520
468,520	475,020	475,020	475,020	481,520	488,020	494,520	501,020	507,520	507,520	507,520	514,020	514,020	514,020	520,520	527,020	527,020	533,520	540,020	540,020	540,020	540,020	553,020
183,483	189,983	183,483	183,483	183,483	189,983	189,983	189,983	189,983	196,483	196,483	196,483	196,483	196,483	202,983	202,983	202,983	202,983	209,483	209,483	209,483	209,483	215,983
183,483	189,983	183,483	183,483	183,483	189,983	189,983	189,983	189,983	196,483	196,483	196,483	196,483	196,483	202,983	202,983	202,983	202,983	209,483	209,483	209,483	209,483	215,983
-1,896,397	-1,722,727	-1,555,833	-1,389,770	-1,224,533	-1,054,293	-884,901	-716,351	-542,802	-370,315	-198,587	-27,714	142,209	311,487	485,391	653,972	836,150	1,007,472	1,183,400	1,358,453	1,532,636	1,709,573	1,878,378
16	17	18	19	20	21	22	23	24	25	26	27	28	29	30	31	32	33	34	35	36	37	38

เอกสารนี้เป็นเอกสารที่สงวนลิขสิทธิ์สำหรับการใช้งานเพื่อการศึกษาเท่านั้น ไม่อนุญาตให้นำไปใช้ประโยชน์ด้านการค้า  
 ไม่ว่าจะกรณีใดๆ ทั้งสิ้น อีกทั้งยังขอสงวนสิทธิ์ในข้อมูลและเนื้อหาเอกสารที่มีการนำไปใช้

406	284,437	285,539	288,640	290,742	292,844	294,946	297,047	299,149	301,251	303,353	305,454	307,556	309,658	311,760	313,861	315,963	318,065	320,167	322,269	324,370	326,472	328,574	330,676	332,778	334,880	336,982	339,084	341,186	343,288	345,390	347,492	349,594	351,696	353,798	355,900	358,002	360,104	362,206	364,308	366,410	368,512	370,614	372,716	374,818	376,920	379,022	381,124	383,226	385,328	387,430	389,532	391,634	393,736	395,838	397,940	400,042	402,144	404,246	406,348	408,450	410,552	412,654	414,756	416,858	418,960	421,062	423,164	425,266	427,368	429,470	431,572	433,674	435,776	437,878	440,980	443,082	445,184	447,286	449,388	451,490	453,592	455,694	457,796	459,898	462,000	464,102	466,204	468,306	470,408	472,510	474,612	476,714	478,816	480,918	483,020	485,122	487,224	489,326	491,428	493,530	495,632	497,734	499,836	501,938	504,040	506,142	508,244	510,346	512,448	514,550	516,652	518,754	520,856	522,958	525,060	527,162	529,264	531,366	533,468	535,570	537,672	539,774	541,876	543,978	546,080	548,182	550,284	552,386	554,488	556,590	558,692	560,794	562,896	565,000	567,102	569,204	571,306	573,408	575,510	577,612	579,714	581,816	583,918	586,020	588,122	590,224	592,326	594,428	596,530	598,632	600,734	602,836	604,938	607,040	609,142	611,244	613,346	615,448	617,550	619,652	621,754	623,856	625,958	628,060	630,162	632,264	634,366	636,468	638,570	640,672	642,774	644,876	646,978	649,080	651,182	653,284	655,386	657,488	659,590	661,692	663,794	665,896	668,000	670,102	672,204	674,306	676,408	678,510	680,612	682,714	684,816	686,918	689,020	691,122	693,224	695,326	697,428	699,530	701,632	703,734	705,836	707,938	710,040	712,142	714,244	716,346	718,448	720,550	722,652	724,754	726,856	728,958	731,060	733,162	735,264	737,366	739,468	741,570	743,672	745,774	747,876	750,000	752,102	754,204	756,306	758,408	760,510	762,612	764,714	766,816	768,918	771,020	773,122	775,224	777,326	779,428	781,530	783,632	785,734	787,836	790,000	792,102	794,204	796,306	798,408	800,510	802,612	804,714	806,816	808,918	811,020	813,122	815,224	817,326	819,428	821,530	823,632	825,734	827,836	830,000	832,102	834,204	836,306	838,408	840,510	842,612	844,714	846,816	848,918	851,020	853,122	855,224	857,326	859,428	861,530	863,632	865,734	867,836	870,000	872,102	874,204	876,306	878,408	880,510	882,612	884,714	886,816	888,918	891,020	893,122	895,224	897,326	899,428	901,530	903,632	905,734	907,836	910,000	912,102	914,204	916,306	918,408	920,510	922,612	924,714	926,816	928,918	931,020	933,122	935,224	937,326	939,428	941,530	943,632	945,734	947,836	950,000	952,102	954,204	956,306	958,408	960,510	962,612	964,714	966,816	968,918	971,020	973,122	975,224	977,326	979,428	981,530	983,632	985,734	987,836	990,000	992,102	994,204	996,306	998,408	1,000,510
-----	---------	---------	---------	---------	---------	---------	---------	---------	---------	---------	---------	---------	---------	---------	---------	---------	---------	---------	---------	---------	---------	---------	---------	---------	---------	---------	---------	---------	---------	---------	---------	---------	---------	---------	---------	---------	---------	---------	---------	---------	---------	---------	---------	---------	---------	---------	---------	---------	---------	---------	---------	---------	---------	---------	---------	---------	---------	---------	---------	---------	---------	---------	---------	---------	---------	---------	---------	---------	---------	---------	---------	---------	---------	---------	---------	---------	---------	---------	---------	---------	---------	---------	---------	---------	---------	---------	---------	---------	---------	---------	---------	---------	---------	---------	---------	---------	---------	---------	---------	---------	---------	---------	---------	---------	---------	---------	---------	---------	---------	---------	---------	---------	---------	---------	---------	---------	---------	---------	---------	---------	---------	---------	---------	---------	---------	---------	---------	---------	---------	---------	---------	---------	---------	---------	---------	---------	---------	---------	---------	---------	---------	---------	---------	---------	---------	---------	---------	---------	---------	---------	---------	---------	---------	---------	---------	---------	---------	---------	---------	---------	---------	---------	---------	---------	---------	---------	---------	---------	---------	---------	---------	---------	---------	---------	---------	---------	---------	---------	---------	---------	---------	---------	---------	---------	---------	---------	---------	---------	---------	---------	---------	---------	---------	---------	---------	---------	---------	---------	---------	---------	---------	---------	---------	---------	---------	---------	---------	---------	---------	---------	---------	---------	---------	---------	---------	---------	---------	---------	---------	---------	---------	---------	---------	---------	---------	---------	---------	---------	---------	---------	---------	---------	---------	---------	---------	---------	---------	---------	---------	---------	---------	---------	---------	---------	---------	---------	---------	---------	---------	---------	---------	---------	---------	---------	---------	---------	---------	---------	---------	---------	---------	---------	---------	---------	---------	---------	---------	---------	---------	---------	---------	---------	---------	---------	---------	---------	---------	---------	---------	---------	---------	---------	---------	---------	---------	---------	---------	---------	---------	---------	---------	---------	---------	---------	---------	---------	---------	---------	---------	---------	---------	---------	---------	---------	---------	---------	---------	---------	---------	---------	---------	---------	---------	---------	---------	---------	---------	---------	---------	---------	---------	---------	---------	---------	---------	---------	---------	---------	---------	---------	---------	---------	---------	---------	---------	---------	---------	---------	---------	---------	-----------

เอกสารนี้เป็นเอกสารที่สงวนไว้สำหรับการใช้งานเพื่อการศึกษาเท่านั้น ไม่นับญาติให้นำไปใช้ประโยชน์ด้านการค้า  
 ไม่ว่าจะกรณีใดๆ ทั้งสิ้น อีกทั้งห้ามมิให้ตัดแปลงเนื้อหา และต้องอ้างอิงถึงเจ้าของเอกสารทุกครั้งที่มีการนำไปใช้

ตารางที่ ผ 37 การวิเคราะห์สถานการณ์ต่างๆ ที่อาจเกิดขึ้นได้ในการเป็นจริง (สถานการณ์ที่ 36)

- เงินลงทุนในการนำระบบมาใช้เพิ่มขึ้น 5% เป็น 4,665,581 บาท
- อัตราการเจริญเติบโตของระบบจะลดลงจากเดิมร้อยละ 20% เป็น 6 สาขาต่อเดือน
- ความเร็วในการดำเนินการของพนักงานเพิ่มขึ้น 10% เป็น 1,584 USC/m-hr

เงินลงทุนทั้งหมด	4,665,581 บาท
ระยะเวลาคืนทุน (P/B)	24 เดือน
มูลค่าปัจจุบันสุทธิ (NPV)	7,336,044 บาท

หรือ 2.00 ปี

จำนวนเดือน	จำนวนสาขาตั้ง/ปี		จำนวนการติดตั้งสาขาตามระยะเวลา														
	บาท	USC	0	1	2	3	4	5	6	7	8	9	10	11	12	13	14
1. หักเงินจากงบผลิต	คน	289	292	295	298	301	304	307	310	313	316	319	322	325	328	331	334
2. หักเงินตามงบสาขา	คน	28	29	29	29	29	29	29	29	29	29	29	29	29	29	29	29
3. เมตริกค่าเพิ่มส่งลูกค้าใหม่ต่อสาขา	คน	13	14	14	14	14	14	14	14	14	14	14	14	14	14	14	14
4. ส่งสาขาจากงบกำไรระยะหนึ่ง	คน	9	10	10	10	10	10	10	10	10	10	10	10	10	10	10	10
ค่าใช้จ่าย	บาท	32,500	39,000	39,000	39,000	39,000	39,000	39,000	39,000	39,000	39,000	39,000	39,000	39,000	39,000	39,000	39,000
1. หักเงินจากงบผลิต	บาท	182,000	188,500	188,500	188,500	188,500	188,500	188,500	188,500	188,500	188,500	188,500	188,500	188,500	188,500	188,500	188,500
2. หักเงินตามงบสาขา	บาท	91,000	91,000	91,000	91,000	91,000	91,000	91,000	91,000	91,000	91,000	91,000	91,000	91,000	91,000	91,000	91,000
3. เมตริกค่าเพิ่มส่งลูกค้าใหม่ต่อสาขา	บาท	58,500	65,000	65,000	65,000	65,000	65,000	65,000	65,000	65,000	65,000	65,000	65,000	65,000	65,000	65,000	65,000
4. ส่งสาขาจากงบกำไรระยะหนึ่ง	บาท	39,520	39,520	39,520	39,520	39,520	39,520	39,520	39,520	39,520	39,520	39,520	39,520	39,520	39,520	39,520	39,520
กำไรระยะหนึ่ง	บาท	397,020	423,020	423,020	423,020	423,020	423,020	423,020	423,020	423,020	423,020	423,020	423,020	423,020	423,020	423,020	423,020

จำนวนเดือน	จำนวนสาขาตั้ง/ปี		จำนวนการติดตั้งสาขาตามระยะเวลา														
	บาท	USC	0	1	2	3	4	5	6	7	8	9	10	11	12	13	14
1. หักเงินจากงบผลิต	คน	5	6	6	6	6	6	6	6	6	6	6	6	6	6	6	6
2. หักเงินตามงบสาขา	คน	15	17	17	17	17	17	17	17	17	17	17	17	17	17	17	17
3. เมตริกค่าเพิ่มส่งลูกค้าใหม่ต่อสาขา	คน	2	3	3	3	3	3	3	3	3	3	3	3	3	3	3	3
4. ส่งสาขาจากงบกำไรระยะหนึ่ง	คน	9	10	10	10	10	10	10	10	10	10	10	10	10	10	10	10
ค่าใช้จ่าย	บาท	32,500	39,000	39,000	39,000	39,000	39,000	39,000	39,000	39,000	39,000	39,000	39,000	39,000	39,000	39,000	39,000
1. หักเงินจากงบผลิต	บาท	37,500	110,500	110,500	110,500	110,500	110,500	110,500	110,500	110,500	110,500	110,500	110,500	110,500	110,500	110,500	110,500
2. หักเงินตามงบสาขา	บาท	17,000	19,500	19,500	19,500	19,500	19,500	19,500	19,500	19,500	19,500	19,500	19,500	19,500	19,500	19,500	19,500
3. เมตริกค่าเพิ่มส่งลูกค้าใหม่ต่อสาขา	บาท	13,000	19,500	19,500	19,500	19,500	19,500	19,500	19,500	19,500	19,500	19,500	19,500	19,500	19,500	19,500	19,500
4. ส่งสาขาจากงบกำไรระยะหนึ่ง	บาท	58,500	65,000	65,000	65,000	65,000	65,000	65,000	65,000	65,000	65,000	65,000	65,000	65,000	65,000	65,000	65,000
กำไรระยะหนึ่ง	บาท	207,037	239,537	239,537	239,537	239,537	239,537	239,537	239,537	239,537	239,537	239,537	239,537	239,537	239,537	239,537	239,537

เอกสารนี้เป็นเอกสารที่สงวนลิขสิทธิ์ไว้ใช้เฉพาะในกิจการศึกษาค้นคว้าเท่านั้น ไม่อนุญาตให้เผยแพร่ไปใช้ประโยชน์ด้านการค้า  
ไม่ว่ากรณีใดๆ ทั้งสิ้น อีกทั้งห้ามมิให้ตัดแปลงเนื้อหา และต้องอ้างอิงถึงเจ้าของเอกสารทุกครั้งที่มีการนำไปใช้

337	340	343	346	349	352	355	358	361	364	367	370	373	376	379	382	385	388	391	394	397	400	403
236,097	239,198	240,300	242,402	244,504	246,605	248,707	250,809	252,911	255,012	257,114	259,216	261,318	263,419	265,521	267,623	269,725	271,826	273,928	276,030	278,132	280,233	282,335
16	17	18	19	20	21	22	23	24	25	26	27	28	29	30	31	32	33	34	35	36	37	38
6	6	6	6	7	7	7	7	7	7	7	7	7	7	7	7	7	7	7	7	7	7	7
33	34	34	34	34	35	35	35	36	36	36	37	37	37	37	38	38	38	39	39	39	39	40
16	16	16	16	16	16	16	17	17	17	17	17	17	17	18	18	18	18	18	18	18	18	19
11	11	11	11	11	11	12	12	12	12	12	12	12	12	12	12	12	13	13	13	13	13	13
39,000	39,000	39,000	39,000	45,500	45,500	45,500	45,500	45,500	45,500	45,500	45,500	45,500	45,500	45,500	45,500	45,500	45,500	45,500	45,500	45,500	45,500	45,500
214,500	221,000	221,000	221,000	221,000	227,500	227,500	227,500	234,000	234,000	234,000	240,500	240,500	240,500	240,500	247,000	247,000	247,000	253,500	253,500	253,500	253,500	253,500
104,000	104,000	104,000	104,000	104,000	104,000	104,000	110,500	110,500	110,500	110,500	110,500	110,500	110,500	117,000	117,000	117,000	117,000	117,000	117,000	117,000	117,000	117,000
71,500	71,500	71,500	71,500	71,500	71,500	71,500	78,000	78,000	78,000	78,000	78,000	78,000	78,000	78,000	78,000	78,000	78,000	84,500	84,500	84,500	84,500	84,500
39,520	39,520	39,520	39,520	39,520	39,520	39,520	39,520	39,520	39,520	39,520	39,520	39,520	39,520	39,520	39,520	39,520	39,520	39,520	39,520	39,520	39,520	39,520
468,520	475,020	475,020	475,020	481,520	488,020	488,020	494,520	501,020	507,520	507,520	514,020	514,020	514,020	520,520	527,020	527,020	533,520	540,020	540,020	540,020	540,020	553,020
209,483	215,983	215,983	209,483	209,483	215,983	215,983	215,983	222,483	222,483	222,483	228,983	228,983	228,983	235,483	235,483	235,483	241,983	241,983	241,983	241,983	248,483	248,483
-1,492,757	-1,295,320	-1,098,884	-909,270	-720,618	-527,080	-334,505	-137,122	65,017	260,442	454,894	654,031	852,178	1,049,339	1,251,087	1,451,832	1,651,579	1,850,331	2,053,554	2,255,766	2,456,971	2,651,798	2,853,527
16	17	18	19	20	21	22	23	24	25	26	27	28	29	30	31	32	33	34	35	36	37	38

เอกสารนี้เป็นเอกสารที่สงวนไว้สำหรับการใช้งานเพื่อการศึกษาค้นคว้าเท่านั้น ไม่อนุญาตให้นำไปใช้ประโยชน์ด้านการค้า  
 ไม่ว่าจะกรณีใดๆ ทั้งสิ้น อีกทั้งยัง

406	284,437	286,539	288,640	290,742	292,844	294,946	297,047	299,149	301,251	303,353	305,454	307,556	309,658	311,760	313,861	315,963	318,065	320,167	322,268	324,370	326,472	328,574	330,676	332,778	334,880	336,982	339,084	341,186	343,288	345,390	347,492	349,594	351,696	353,798	355,900	358,002	360,104	362,206	364,308	366,410	368,512	370,614	372,716	374,818	376,920	379,022	381,124	383,226	385,328	387,430	389,532	391,634	393,736	395,838	397,940	400,042	402,144	404,246	406,348	408,450	410,552	412,654	414,756	416,858	418,960	421,062	423,164	425,266	427,368	429,470	431,572	433,674	435,776	437,878	439,980	442,082	444,184	446,286	448,388	450,490	452,592	454,694	456,796	458,898	460,900	462,902	464,904	466,906	468,908	470,910	472,912	474,914	476,916	478,918	480,920	482,922	484,924	486,926	488,928	490,930	492,932	494,934	496,936	498,938	500,940	502,942	504,944	506,946	508,948	510,950	512,952	514,954	516,956	518,958	520,960	522,962	524,964	526,966	528,968	530,970	532,972	534,974	536,976	538,978	540,980	542,982	544,984	546,986	548,988	550,990	552,992	554,994	556,996	558,998	560,999	562,999	564,999	566,999	568,999	570,999	572,999	574,999	576,999	578,999	580,999	582,999	584,999	586,999	588,999	590,999	592,999	594,999	596,999	598,999	600,999	602,999	604,999	606,999	608,999	610,999	612,999	614,999	616,999	618,999	620,999	622,999	624,999	626,999	628,999	630,999	632,999	634,999	636,999	638,999	640,999	642,999	644,999	646,999	648,999	650,999	652,999	654,999	656,999	658,999	660,999	662,999	664,999	666,999	668,999	670,999	672,999	674,999	676,999	678,999	680,999	682,999	684,999	686,999	688,999	690,999	692,999	694,999	696,999	698,999	700,999	702,999	704,999	706,999	708,999	710,999	712,999	714,999	716,999	718,999	720,999	722,999	724,999	726,999	728,999	730,999	732,999	734,999	736,999	738,999	740,999	742,999	744,999	746,999	748,999	750,999	752,999	754,999	756,999	758,999	760,999	762,999	764,999	766,999	768,999	770,999	772,999	774,999	776,999	778,999	780,999	782,999	784,999	786,999	788,999	790,999	792,999	794,999	796,999	798,999	800,999	802,999	804,999	806,999	808,999	810,999	812,999	814,999	816,999	818,999	820,999	822,999	824,999	826,999	828,999	830,999	832,999	834,999	836,999	838,999	840,999	842,999	844,999	846,999	848,999	850,999	852,999	854,999	856,999	858,999	860,999	862,999	864,999	866,999	868,999	870,999	872,999	874,999	876,999	878,999	880,999	882,999	884,999	886,999	888,999	890,999	892,999	894,999	896,999	898,999	900,999	902,999	904,999	906,999	908,999	910,999	912,999	914,999	916,999	918,999	920,999	922,999	924,999	926,999	928,999	930,999	932,999	934,999	936,999	938,999	940,999	942,999	944,999	946,999	948,999	950,999	952,999	954,999	956,999	958,999	960,999	962,999	964,999	966,999	968,999	970,999	972,999	974,999	976,999	978,999	980,999	982,999	984,999	986,999	988,999	990,999	992,999	994,999	996,999	998,999	1,000,999
-----	---------	---------	---------	---------	---------	---------	---------	---------	---------	---------	---------	---------	---------	---------	---------	---------	---------	---------	---------	---------	---------	---------	---------	---------	---------	---------	---------	---------	---------	---------	---------	---------	---------	---------	---------	---------	---------	---------	---------	---------	---------	---------	---------	---------	---------	---------	---------	---------	---------	---------	---------	---------	---------	---------	---------	---------	---------	---------	---------	---------	---------	---------	---------	---------	---------	---------	---------	---------	---------	---------	---------	---------	---------	---------	---------	---------	---------	---------	---------	---------	---------	---------	---------	---------	---------	---------	---------	---------	---------	---------	---------	---------	---------	---------	---------	---------	---------	---------	---------	---------	---------	---------	---------	---------	---------	---------	---------	---------	---------	---------	---------	---------	---------	---------	---------	---------	---------	---------	---------	---------	---------	---------	---------	---------	---------	---------	---------	---------	---------	---------	---------	---------	---------	---------	---------	---------	---------	---------	---------	---------	---------	---------	---------	---------	---------	---------	---------	---------	---------	---------	---------	---------	---------	---------	---------	---------	---------	---------	---------	---------	---------	---------	---------	---------	---------	---------	---------	---------	---------	---------	---------	---------	---------	---------	---------	---------	---------	---------	---------	---------	---------	---------	---------	---------	---------	---------	---------	---------	---------	---------	---------	---------	---------	---------	---------	---------	---------	---------	---------	---------	---------	---------	---------	---------	---------	---------	---------	---------	---------	---------	---------	---------	---------	---------	---------	---------	---------	---------	---------	---------	---------	---------	---------	---------	---------	---------	---------	---------	---------	---------	---------	---------	---------	---------	---------	---------	---------	---------	---------	---------	---------	---------	---------	---------	---------	---------	---------	---------	---------	---------	---------	---------	---------	---------	---------	---------	---------	---------	---------	---------	---------	---------	---------	---------	---------	---------	---------	---------	---------	---------	---------	---------	---------	---------	---------	---------	---------	---------	---------	---------	---------	---------	---------	---------	---------	---------	---------	---------	---------	---------	---------	---------	---------	---------	---------	---------	---------	---------	---------	---------	---------	---------	---------	---------	---------	---------	---------	---------	---------	---------	---------	---------	---------	---------	---------	---------	---------	---------	---------	---------	---------	---------	---------	---------	---------	---------	---------	---------	---------	---------	---------	---------	---------	---------	---------	---------	---------	---------	---------	---------	---------	---------	---------	---------	---------	---------	---------	---------	---------	---------	---------	---------	---------	---------	-----------

เอกสารนี้เป็นเอกสารที่สงวนไว้สำหรับการใช้งานเพื่อการศึกษาเท่านั้น ไม่นับญาติให้นำไปใช้ประโยชน์ด้านการค้า  
ไม่ว่ากรณีใดๆ ทั้งสิ้น อีกทั้งห้ามมิให้ตัดแปลงเนื้อหา และต้องอ้างอิงถึงเจ้าของเอกสารทุกครั้งที่มีการนำไปใช้

ตารางที่ ผ 38 การวิเคราะห์สถานการณ์ต่างๆ ที่อาจเกิดขึ้นที่ตำแหน่งเงินจริง (สถานการณ์ที่ 37)

- เงินลงทุนในการชำระหนี้ระยะยาวให้เพิ่มขึ้น 10% เป็น 4,887,751 บาท  
 - อัตราการเจริญเติบโตของราคาหลักทรัพย์และสาขาไปเปลี่ยนแปลง คือ 5 สาขาต่อเดือน  
 - ความเร็วในการจัดซื้อของพนักงานไปเปลี่ยนแปลง คือ 1,440 USC /km-hr

เงินลงทุนทั้งหมด	4,887,751 บาท
ระยะเวลาตีพิมพ์ (PB)	25 เดือน
มูลค่าปัจจุบันสุทธิ (NPV)	7,113,874 บาท

หรือ 2.08 ปี

จำนวนเดือน	1	2	3	4	5	6	7	8	9	10	11	12	13	14	15	
รวมการซื้อที่ดินแบบครบถ้วน	289	292	295	298	301	304	307	310	313	316	319	322	325	328	331	334
ค่าเช่าที่ดิน	202,469	204,570	206,672	208,774	210,876	212,977	215,079	217,181	219,283	221,384	223,485	225,588	227,690	229,791	231,893	233,995
รวมการซื้อที่ดินแบบครบถ้วน	0	1	2	3	4	5	6	7	8	9	10	11	12	13	14	15
จำนวนเดือน	1	2	3	4	5	6	7	8	9	10	11	12	13	14	15	
1. มูลค่าที่ดิน	32,500	39,000	39,000	39,000	39,000	39,000	39,000	39,000	39,000	39,000	39,000	39,000	39,000	39,000	39,000	39,000
2. มูลค่าที่ดิน	182,000	188,500	188,500	188,500	188,500	188,500	188,500	188,500	188,500	188,500	188,500	188,500	188,500	188,500	188,500	188,500
3. มูลค่าที่ดิน	84,500	91,000	91,000	91,000	91,000	91,000	91,000	91,000	91,000	91,000	91,000	91,000	91,000	91,000	91,000	91,000
4. มูลค่าที่ดิน	58,500	65,000	65,000	65,000	65,000	65,000	65,000	65,000	65,000	65,000	65,000	65,000	65,000	65,000	65,000	65,000
รวมการซื้อที่ดิน	39,520	39,520	39,520	39,520	39,520	39,520	39,520	39,520	39,520	39,520	39,520	39,520	39,520	39,520	39,520	39,520
รวมการซื้อที่ดิน	397,020	423,020	423,020	423,020	423,020	423,020	423,020	423,020	423,020	423,020	423,020	423,020	423,020	423,020	423,020	423,020

จำนวนเดือน	1	2	3	4	5	6	7	8	9	10	11	12	13	14	15	
1. มูลค่าที่ดิน	32,500	39,000	39,000	39,000	39,000	39,000	39,000	39,000	39,000	39,000	39,000	39,000	39,000	39,000	39,000	39,000
2. มูลค่าที่ดิน	97,500	110,500	110,500	110,500	110,500	110,500	110,500	110,500	110,500	110,500	110,500	110,500	110,500	110,500	110,500	110,500
3. มูลค่าที่ดิน	13,000	19,500	19,500	19,500	19,500	19,500	19,500	19,500	19,500	19,500	19,500	19,500	19,500	19,500	19,500	19,500
4. มูลค่าที่ดิน	58,500	65,000	65,000	65,000	65,000	65,000	65,000	65,000	65,000	65,000	65,000	65,000	65,000	65,000	65,000	65,000
รวมการซื้อที่ดิน	5,537	5,537	5,537	5,537	5,537	5,537	5,537	5,537	5,537	5,537	5,537	5,537	5,537	5,537	5,537	5,537
รวมการซื้อที่ดิน	207,037	239,537	239,537	239,537	239,537	239,537	239,537	239,537	239,537	239,537	239,537	239,537	239,537	239,537	239,537	239,537
จำนวนเงินที่รับได้	189,983	183,483	183,483	183,483	189,983	189,983	189,983	189,983	189,983	189,983	189,983	189,983	189,983	189,983	189,983	189,983
Investment	-4,887,751															
Net Cash flow	189,983	183,483	183,483	183,483	189,983	189,983	189,983	189,983	189,983	189,983	189,983	189,983	189,983	189,983	189,983	189,983
Cam Cash flow	-4,887,751	-4,517,052	-4,336,294	-4,156,436	-3,971,133	-3,786,751	-3,603,287	-3,420,735	-3,232,877	-3,045,954	-2,853,808	-2,662,617	-2,472,378	-2,289,147	-2,100,796	-1,907,580
มูลค่า	0	1	2	3	4	5	6	7	8	9	10	11	12	13	14	15

เอกสารนี้เป็นเอกสารที่สงวนไว้สำหรับการใช้งานเพื่อการศึกษาเท่านั้น มิใช่สัญญาให้ไปใช้ประโยชน์ด้านการค้า  
 ไม่ว่าจะกรณีใดๆ ทั้งสิ้น อีกทั้งห้ามมิให้ตัดแปลงเนื้อหา และต้องอ้างอิงถึงเจ้าของเอกสารทุกครั้งที่มีการนำไปใช้



406	284,437	286,539	288,640	290,742	292,844	294,946	297,047	299,149	301,251	303,353	305,454	307,556	309,658	311,760	313,861	315,963	318,065	320,167	322,268	324,370	326,472	328,574	330,676	332,778	334,880	336,982	339,084	341,186	343,288	345,390	347,492	349,594	351,696	353,798	355,900	358,002	360,104	362,206	364,308	366,410	368,512	370,614	372,716	374,818	376,920	379,022	381,124	383,226	385,328	387,430	389,532	391,634	393,736	395,838	397,940	400,042	402,144	404,246	406,348	408,450	410,552	412,654	414,756	416,858	418,960	421,062	423,164	425,266	427,368	429,470	431,572	433,674	435,776	437,878	440,000	442,102	444,204	446,306	448,408	450,510	452,612	454,714	456,816	458,918	461,020	463,122	465,224	467,326	469,428	471,530	473,632	475,734	477,836	480,000	482,102	484,204	486,306	488,408	490,510	492,612	494,714	496,816	498,918	501,020	503,122	505,224	507,326	509,428	511,530	513,632	515,734	517,836	520,000	522,102	524,204	526,306	528,408	530,510	532,612	534,714	536,816	538,918	541,020	543,122	545,224	547,326	549,428	551,530	553,632	555,734	557,836	560,000	562,102	564,204	566,306	568,408	570,510	572,612	574,714	576,816	578,918	581,020	583,122	585,224	587,326	589,428	591,530	593,632	595,734	597,836	600,000	602,102	604,204	606,306	608,408	610,510	612,612	614,714	616,816	618,918	621,020	623,122	625,224	627,326	629,428	631,530	633,632	635,734	637,836	640,000	642,102	644,204	646,306	648,408	650,510	652,612	654,714	656,816	658,918	661,020	663,122	665,224	667,326	669,428	671,530	673,632	675,734	677,836	680,000	682,102	684,204	686,306	688,408	690,510	692,612	694,714	696,816	698,918	701,020	703,122	705,224	707,326	709,428	711,530	713,632	715,734	717,836	720,000	722,102	724,204	726,306	728,408	730,510	732,612	734,714	736,816	738,918	741,020	743,122	745,224	747,326	749,428	751,530	753,632	755,734	757,836	760,000	762,102	764,204	766,306	768,408	770,510	772,612	774,714	776,816	778,918	781,020	783,122	785,224	787,326	789,428	791,530	793,632	795,734	797,836	800,000	802,102	804,204	806,306	808,408	810,510	812,612	814,714	816,816	818,918	821,020	823,122	825,224	827,326	829,428	831,530	833,632	835,734	837,836	840,000	842,102	844,204	846,306	848,408	850,510	852,612	854,714	856,816	858,918	861,020	863,122	865,224	867,326	869,428	871,530	873,632	875,734	877,836	880,000	882,102	884,204	886,306	888,408	890,510	892,612	894,714	896,816	898,918	901,020	903,122	905,224	907,326	909,428	911,530	913,632	915,734	917,836	920,000	922,102	924,204	926,306	928,408	930,510	932,612	934,714	936,816	938,918	941,020	943,122	945,224	947,326	949,428	951,530	953,632	955,734	957,836	960,000	962,102	964,204	966,306	968,408	970,510	972,612	974,714	976,816	978,918	981,020	983,122	985,224	987,326	989,428	991,530	993,632	995,734	997,836	1000,000
-----	---------	---------	---------	---------	---------	---------	---------	---------	---------	---------	---------	---------	---------	---------	---------	---------	---------	---------	---------	---------	---------	---------	---------	---------	---------	---------	---------	---------	---------	---------	---------	---------	---------	---------	---------	---------	---------	---------	---------	---------	---------	---------	---------	---------	---------	---------	---------	---------	---------	---------	---------	---------	---------	---------	---------	---------	---------	---------	---------	---------	---------	---------	---------	---------	---------	---------	---------	---------	---------	---------	---------	---------	---------	---------	---------	---------	---------	---------	---------	---------	---------	---------	---------	---------	---------	---------	---------	---------	---------	---------	---------	---------	---------	---------	---------	---------	---------	---------	---------	---------	---------	---------	---------	---------	---------	---------	---------	---------	---------	---------	---------	---------	---------	---------	---------	---------	---------	---------	---------	---------	---------	---------	---------	---------	---------	---------	---------	---------	---------	---------	---------	---------	---------	---------	---------	---------	---------	---------	---------	---------	---------	---------	---------	---------	---------	---------	---------	---------	---------	---------	---------	---------	---------	---------	---------	---------	---------	---------	---------	---------	---------	---------	---------	---------	---------	---------	---------	---------	---------	---------	---------	---------	---------	---------	---------	---------	---------	---------	---------	---------	---------	---------	---------	---------	---------	---------	---------	---------	---------	---------	---------	---------	---------	---------	---------	---------	---------	---------	---------	---------	---------	---------	---------	---------	---------	---------	---------	---------	---------	---------	---------	---------	---------	---------	---------	---------	---------	---------	---------	---------	---------	---------	---------	---------	---------	---------	---------	---------	---------	---------	---------	---------	---------	---------	---------	---------	---------	---------	---------	---------	---------	---------	---------	---------	---------	---------	---------	---------	---------	---------	---------	---------	---------	---------	---------	---------	---------	---------	---------	---------	---------	---------	---------	---------	---------	---------	---------	---------	---------	---------	---------	---------	---------	---------	---------	---------	---------	---------	---------	---------	---------	---------	---------	---------	---------	---------	---------	---------	---------	---------	---------	---------	---------	---------	---------	---------	---------	---------	---------	---------	---------	---------	---------	---------	---------	---------	---------	---------	---------	---------	---------	---------	---------	---------	---------	---------	---------	---------	---------	---------	---------	---------	---------	---------	---------	---------	---------	---------	---------	---------	---------	---------	---------	---------	---------	---------	---------	---------	---------	---------	----------

เอกสารนี้เป็นเอกสารที่สงวนไว้สำหรับการใช้งานเพื่อการศึกษาเท่านั้น ไม่นับผูกพันนำไปใช้ประโยชน์ด้านการค้า  
 ไม่ว่าจะกรณีใดๆ ทั้งสิ้น อีกทั้งห้ามมิให้ตัดแปลงเนื้อหา และต้องอ้างอิงถึงเจ้าของเอกสารทุกครั้งที่มีการนำไปใช้

ตารางที่ ผ 39 การวิเคราะห์สถานการณ์ต่างๆ ที่อาจเกิดขึ้นได้ในการเป็นจริง (สถานการณ์ที่ 38)

- เงินลงทุนในการบริหารระบบนาฬิกาเพิ่มขึ้น 10% เป็น 4,887,751 บาท  
 - อัตราการเจริญเติบโตของร้านสะดวกซื้อแต่ละสาขาในปีงบประมาณ คือ 5 สาขาต่อปี  
 - ความเร็วในการเริ่มต้นของพนักงานลดลง 10% เป็น 1,296 USC /m-hr

เงินลงทุนทั้งหมด	4,887,751 บาท
ระยะเวลาคืนทุน (P/B)	29 เดือน
มูลค่าปัจจุบันสุทธิ (NPV)	5,530,142 บาท

หรือ 2.42 ปี

จำนวนคน	จำนวนสาขา/ปี	สาขา	จำนวนการเริ่มต้นสาขาตามระยะเวลา														
			เดือนที่	1	2	3	4	5	6	7	8	9	10	11	12	13	14
1. รับผิดชอบผู้คิด	คน	289	292	295	298	301	304	307	310	313	316	319	322	325	328	331	334
2. รับผิดชอบสาขา	คน	202,469	204,570	206,672	208,774	210,876	212,977	215,079	217,181	219,283	221,384	223,486	225,588	227,690	229,791	231,893	233,995
3. รับผิดชอบช่างติดตั้งสาขา	คน	0	1	2	3	4	5	6	7	8	9	10	11	12	13	14	15
4. รับผิดชอบช่างซ่อมเครื่อง	คน	0	1	2	3	4	5	6	7	8	9	10	11	12	13	14	15
ค่าจ้าง	บาท																
1. รับผิดชอบผู้คิด	บาท	32,500	39,000	39,000	39,000	39,000	39,000	39,000	39,000	39,000	39,000	39,000	39,000	39,000	39,000	39,000	39,000
2. รับผิดชอบสาขา	บาท	182,000	188,500	188,500	188,500	188,500	188,500	188,500	188,500	188,500	188,500	188,500	188,500	188,500	188,500	188,500	188,500
3. รับผิดชอบช่างติดตั้งสาขา	บาท	84,500	91,000	91,000	91,000	91,000	91,000	91,000	91,000	91,000	91,000	91,000	91,000	91,000	91,000	91,000	91,000
4. รับผิดชอบช่างซ่อมเครื่อง	บาท	58,500	65,000	65,000	65,000	65,000	65,000	65,000	65,000	65,000	65,000	65,000	65,000	65,000	65,000	65,000	65,000
รวมการใช้จ่ายทั้งหมด	บาท	39,520	39,520	39,520	39,520	39,520	39,520	39,520	39,520	39,520	39,520	39,520	39,520	39,520	39,520	39,520	39,520
รวมการใช้จ่ายทั้งหมด	บาท	397,020	423,020	423,020	423,020	423,020	423,020	423,020	423,020	423,020	423,020	423,020	423,020	423,020	423,020	423,020	423,020

จำนวนคน	จำนวนสาขา/ปี	สาขา	จำนวนการเริ่มต้นสาขาตามระยะเวลา														
			เดือนที่	1	2	3	4	5	6	7	8	9	10	11	12	13	14
1. รับผิดชอบผู้คิด	คน	163,983	163,983	163,983	163,983	163,983	163,983	163,983	163,983	163,983	163,983	163,983	163,983	163,983	163,983	163,983	163,983
2. รับผิดชอบสาขา	บาท	163,983	163,983	163,983	163,983	163,983	163,983	163,983	163,983	163,983	163,983	163,983	163,983	163,983	163,983	163,983	163,983
3. รับผิดชอบช่างติดตั้งสาขา	บาท	163,983	163,983	163,983	163,983	163,983	163,983	163,983	163,983	163,983	163,983	163,983	163,983	163,983	163,983	163,983	163,983
4. รับผิดชอบช่างซ่อมเครื่อง	บาท	163,983	163,983	163,983	163,983	163,983	163,983	163,983	163,983	163,983	163,983	163,983	163,983	163,983	163,983	163,983	163,983
ค่าจ้าง	บาท	0	1	2	3	4	5	6	7	8	9	10	11	12	13	14	15
1. รับผิดชอบผู้คิด	บาท	32,500	39,000	39,000	39,000	39,000	39,000	39,000	39,000	39,000	39,000	39,000	39,000	39,000	39,000	39,000	39,000
2. รับผิดชอบสาขา	บาท	123,500	130,000	130,000	130,000	130,000	130,000	130,000	130,000	130,000	130,000	130,000	130,000	130,000	130,000	130,000	130,000
3. รับผิดชอบช่างติดตั้งสาขา	บาท	13,000	19,500	19,500	19,500	19,500	19,500	19,500	19,500	19,500	19,500	19,500	19,500	19,500	19,500	19,500	19,500
4. รับผิดชอบช่างซ่อมเครื่อง	บาท	58,500	65,000	65,000	65,000	65,000	65,000	65,000	65,000	65,000	65,000	65,000	65,000	65,000	65,000	65,000	65,000
รวมการใช้จ่ายทั้งหมด	บาท	233,037	259,037	259,037	259,037	259,037	259,037	259,037	259,037	259,037	259,037	259,037	259,037	259,037	259,037	259,037	259,037
รวมการใช้จ่ายทั้งหมด	บาท	163,983	163,983	163,983	163,983	163,983	163,983	163,983	163,983	163,983	163,983	163,983	163,983	163,983	163,983	163,983	163,983
Investment	บาท	-4,887,751															
Net Cash Flow	บาท	163,983	163,983	163,983	163,983	163,983	163,983	163,983	163,983	163,983	163,983	163,983	163,983	163,983	163,983	163,983	163,983
Cum Net Cash flow	บาท	-4,887,751	-4,724,868	-4,562,229	-4,400,682	-4,246,310	-4,096,365	-3,927,218	-3,768,662	-3,605,047	-3,442,098	-3,279,860	-3,112,326	-2,945,625	-2,779,753	-2,620,768	-2,465,593
มูลค่า	บาท	0	1	2	3	4	5	6	7	8	9	10	11	12	13	14	15

เอกสารนี้เป็นเอกสารที่สงวนไว้สำหรับการใช้งานเพื่อการศึกษาเท่านั้น ไม่อนุญาตให้นำไปใช้ประโยชน์ด้านการค้า  
 ไม่ว่าจะกรณีใดๆ ทั้งสิ้น อีกทั้งห้ามมิให้ตัดแปลงเนื้อหา และต้องอ้างอิงถึงเจ้าของเอกสารทุกครั้งที่มีการนำไปใช้

337	340	343	346	349	352	355	358	361	364	367	370	373	376	379	382	385	388	391	394	397	400
236,097	238,198	240,300	242,402	244,504	246,605	248,707	250,809	252,911	255,012	257,114	259,216	261,318	263,419	265,521	267,623	269,725	271,826	273,928	276,030	278,132	280,233
16	17	18	19	20	21	22	23	24	25	26	27	28	29	30	31	32	33	34	35	36	37
39,000	39,000	39,000	39,000	45,500	45,500	45,500	45,500	45,500	45,500	45,500	45,500	45,500	45,500	45,500	45,500	45,500	45,500	45,500	45,500	45,500	45,500
214,500	221,000	221,000	221,000	221,000	222,500	227,500	227,500	227,500	227,500	227,500	227,500	227,500	227,500	227,500	227,500	227,500	227,500	227,500	227,500	227,500	227,500
104,000	104,000	104,000	104,000	104,000	104,000	104,000	104,000	104,000	104,000	104,000	104,000	104,000	104,000	104,000	104,000	104,000	104,000	104,000	104,000	104,000	104,000
71,500	71,500	71,500	71,500	71,500	71,500	71,500	71,500	71,500	71,500	71,500	71,500	71,500	71,500	71,500	71,500	71,500	71,500	71,500	71,500	71,500	71,500
39,520	39,520	39,520	39,520	39,520	39,520	39,520	39,520	39,520	39,520	39,520	39,520	39,520	39,520	39,520	39,520	39,520	39,520	39,520	39,520	39,520	39,520
469,520	475,020	475,020	475,020	481,520	488,020	494,520	501,020	507,520	507,520	507,520	514,020	514,020	514,020	520,520	527,020	533,520	533,520	540,020	540,020	540,020	540,020
6	6	6	6	7	7	7	7	7	7	7	7	7	7	7	7	7	7	7	7	7	7
33	34	34	34	34	34	34	34	34	34	34	34	34	34	34	34	34	34	34	34	34	34
11	16	16	16	16	16	16	16	16	16	16	16	16	16	16	16	16	16	16	16	16	16
11	11	11	11	11	11	11	11	11	11	11	11	11	11	11	11	11	11	11	11	11	11
39,000	39,000	39,000	39,000	45,500	45,500	45,500	45,500	45,500	45,500	45,500	45,500	45,500	45,500	45,500	45,500	45,500	45,500	45,500	45,500	45,500	45,500
149,500	149,500	156,000	156,000	156,000	156,000	156,000	156,000	156,000	156,000	156,000	156,000	156,000	156,000	156,000	156,000	156,000	156,000	156,000	156,000	156,000	156,000
19,500	19,500	19,500	19,500	19,500	19,500	19,500	19,500	19,500	19,500	19,500	19,500	19,500	19,500	19,500	19,500	19,500	19,500	19,500	19,500	19,500	19,500
71,500	71,500	71,500	71,500	71,500	71,500	71,500	71,500	71,500	71,500	71,500	71,500	71,500	71,500	71,500	71,500	71,500	71,500	71,500	71,500	71,500	71,500
5,537	5,537	5,537	5,537	5,537	5,537	5,537	5,537	5,537	5,537	5,537	5,537	5,537	5,537	5,537	5,537	5,537	5,537	5,537	5,537	5,537	5,537
285,037	285,037	291,537	291,537	298,037	298,037	304,537	311,037	311,037	311,037	311,037	317,537	317,537	317,537	317,537	317,537	317,537	317,537	317,537	317,537	317,537	317,537
183,483	189,983	183,483	183,483	183,483	189,983	189,983	189,983	189,983	189,983	189,983	189,983	189,983	189,983	189,983	189,983	189,983	189,983	189,983	189,983	189,983	189,983
-2,118,567	-1,944,697	-1,778,003	-1,611,940	-1,446,703	-1,276,463	-1,107,071	-938,521	-765,072	-592,485	-420,757	-249,894	-79,861	89,217	263,221	441,802	613,980	785,302	961,230	1,136,263	1,310,466	1,478,403
16	17	18	19	20	21	22	23	24	25	26	27	28	29	30	31	32	33	34	35	36	37
39,000	39,000	39,000	39,000	45,500	45,500	45,500	45,500	45,500	45,500	45,500	45,500	45,500	45,500	45,500	45,500	45,500	45,500	45,500	45,500	45,500	45,500
149,500	149,500	156,000	156,000	156,000	156,000	156,000	156,000	156,000	156,000	156,000	156,000	156,000	156,000	156,000	156,000	156,000	156,000	156,000	156,000	156,000	156,000
19,500	19,500	19,500	19,500	19,500	19,500	19,500	19,500	19,500	19,500	19,500	19,500	19,500	19,500	19,500	19,500	19,500	19,500	19,500	19,500	19,500	19,500
71,500	71,500	71,500	71,500	71,500	71,500	71,500	71,500	71,500	71,500	71,500	71,500	71,500	71,500	71,500	71,500	71,500	71,500	71,500	71,500	71,500	71,500
5,537	5,537	5,537	5,537	5,537	5,537	5,537	5,537	5,537	5,537	5,537	5,537	5,537	5,537	5,537	5,537	5,537	5,537	5,537	5,537	5,537	5,537
285,037	285,037	291,537	291,537	298,037	298,037	304,537	311,037	311,037	311,037	311,037	317,537	317,537	317,537	317,537	317,537	317,537	317,537	317,537	317,537	317,537	317,537
183,483	189,983	183,483	183,483	183,483	189,983	189,983	189,983	189,983	189,983	189,983	189,983	189,983	189,983	189,983	189,983	189,983	189,983	189,983	189,983	189,983	189,983
-2,118,567	-1,944,697	-1,778,003	-1,611,940	-1,446,703	-1,276,463	-1,107,071	-938,521	-765,072	-592,485	-420,757	-249,894	-79,861	89,217	263,221	441,802	613,980	785,302	961,230	1,136,263	1,310,466	1,478,403
16	17	18	19	20	21	22	23	24	25	26	27	28	29	30	31	32	33	34	35	36	37
39,000	39,000	39,000	39,000	45,500	45,500	45,500	45,500	45,500	45,500	45,500	45,500	45,500	45,500	45,500	45,500	45,500	45,500	45,500	45,500	45,500	45,500
149,500	149,500	156,000	156,000	156,000	156,000	156,000	156,000	156,000	156,000	156,000	156,000	156,000	156,000	156,000	156,000	156,000	156,000	156,000	156,000	156,000	156,000
19,500	19,500	19,500	19,500	19,500	19,500	19,500	19,500	19,500	19,500	19,500	19,500	19,500	19,500	19,500	19,500	19,500	19,500	19,500	19,500	19,500	19,500
71,500	71,500	71,500	71,500	71,500	71,500	71,500	71,500	71,500	71,500	71,500	71,500	71,500	71,500	71,500	71,500	71,500	71,500	71,500	71,500	71,500	71,500
5,537	5,537	5,537	5,537	5,537	5,537	5,537	5,537	5,537	5,537	5,537	5,537	5,537	5,537	5,537	5,537	5,537	5,537	5,537	5,537	5,537	5,537
285,037	285,037	291,537	291,537	298,037	298,037	304,537	311,037	311,037	311,037	311,037	317,537	317,537	317,537	317,537	317,537	317,537	317,537	317,537	317,537	317,537	317,537
183,483	189,983	183,483	183,483	183,483	189,983	189,983	189,983	189,983	189,983	189,983	189,983	189,983	189,983	189,983	189,983	189,983	189,983	189,983	189,983	189,983	189,983
-2,118,567	-1,944,697	-1,778,003	-1,611,940	-1,446,703	-1,276,463	-1,107,071	-938,521	-765,072	-592,485	-420,757	-249,894	-79,861	89,217	263,221	441,802	613,980	785,302	961,230	1,136,263	1,310,466	1,478,403
16	17	18	19	20	21	22	23	24	25	26	27	28	29	30	31	32	33	34	35	36	37

เอกสารนี้เป็นเอกสารที่สงวนลิขสิทธิ์สำหรับการใช้งานเพื่อการศึกษาเท่านั้น ไม่อนุญาตให้นำไปใช้ประโยชน์ด้านการค้า  
 ไม่ว่าจะกรณีใดๆ ทั้งสิ้น อีกทั้งเอกสารนี้เป็นเอกสารที่สงวนลิขสิทธิ์สำหรับการใช้งานเพื่อการศึกษาเท่านั้น ไม่อนุญาตให้นำไปใช้ประโยชน์ด้านการค้า

294.437	286.539	288.640	290.742	292.844	294.946	297.047	299.149	301.251	303.353	305.454	307.556	309.658	311.760	313.861	315.963	318.065	320.167	322.268	324.370	326.472	328.574	330.676	332.778	334.880	336.982	339.084	341.186	343.288	345.390	347.492	349.594	351.696	353.798	355.900	358.002	360.104	362.206	364.308	366.410	368.512	370.614	372.716	374.818	376.920	379.022	381.124	383.226	385.328	387.430	389.532	391.634	393.736	395.838	397.940	400.042	402.144	404.246	406.348	408.450	410.552	412.654	414.756	416.858	418.960	421.062	423.164	425.266	427.368	429.470	431.572	433.674	435.776	437.878	439.980	442.082	444.184	446.286	448.388	450.490	452.592	454.694	456.796	458.898	460.900	462.902	464.904	466.906	468.908	470.910	472.912	474.914	476.916	478.918	480.920	482.922	484.924	486.926	488.928	490.930	492.932	494.934	496.936	498.938	500.940	502.942	504.944	506.946	508.948	510.950	512.952	514.954	516.956	518.958	520.960	522.962	524.964	526.966	528.968	530.970	532.972	534.974	536.976	538.978	540.980	542.982	544.984	546.986	548.988	550.990	552.992	554.994	556.996	558.998	560.999	562.999	564.999	566.999	568.999	570.999	572.999	574.999	576.999	578.999	580.999	582.999	584.999	586.999	588.999	590.999	592.999	594.999	596.999	598.999	600.999	602.999	604.999	606.999	608.999	610.999	612.999	614.999	616.999	618.999	620.999	622.999	624.999	626.999	628.999	630.999	632.999	634.999	636.999	638.999	640.999	642.999	644.999	646.999	648.999	650.999	652.999	654.999	656.999	658.999	660.999	662.999	664.999	666.999	668.999	670.999	672.999	674.999	676.999	678.999	680.999	682.999	684.999	686.999	688.999	690.999	692.999	694.999	696.999	698.999	700.999	702.999	704.999	706.999	708.999	710.999	712.999	714.999	716.999	718.999	720.999	722.999	724.999	726.999	728.999	730.999	732.999	734.999	736.999	738.999	740.999	742.999	744.999	746.999	748.999	750.999	752.999	754.999	756.999	758.999	760.999	762.999	764.999	766.999	768.999	770.999	772.999	774.999	776.999	778.999	780.999	782.999	784.999	786.999	788.999	790.999	792.999	794.999	796.999	798.999	800.999	802.999	804.999	806.999	808.999	810.999	812.999	814.999	816.999	818.999	820.999	822.999	824.999	826.999	828.999	830.999	832.999	834.999	836.999	838.999	840.999	842.999	844.999	846.999	848.999	850.999	852.999	854.999	856.999	858.999	860.999	862.999	864.999	866.999	868.999	870.999	872.999	874.999	876.999	878.999	880.999	882.999	884.999	886.999	888.999	890.999	892.999	894.999	896.999	898.999	900.999	902.999	904.999	906.999	908.999	910.999	912.999	914.999	916.999	918.999	920.999	922.999	924.999	926.999	928.999	930.999	932.999	934.999	936.999	938.999	940.999	942.999	944.999	946.999	948.999	950.999	952.999	954.999	956.999	958.999	960.999	962.999	964.999	966.999	968.999	970.999	972.999	974.999	976.999	978.999	980.999	982.999	984.999	986.999	988.999	990.999	992.999	994.999	996.999	998.999	1000.999
---------	---------	---------	---------	---------	---------	---------	---------	---------	---------	---------	---------	---------	---------	---------	---------	---------	---------	---------	---------	---------	---------	---------	---------	---------	---------	---------	---------	---------	---------	---------	---------	---------	---------	---------	---------	---------	---------	---------	---------	---------	---------	---------	---------	---------	---------	---------	---------	---------	---------	---------	---------	---------	---------	---------	---------	---------	---------	---------	---------	---------	---------	---------	---------	---------	---------	---------	---------	---------	---------	---------	---------	---------	---------	---------	---------	---------	---------	---------	---------	---------	---------	---------	---------	---------	---------	---------	---------	---------	---------	---------	---------	---------	---------	---------	---------	---------	---------	---------	---------	---------	---------	---------	---------	---------	---------	---------	---------	---------	---------	---------	---------	---------	---------	---------	---------	---------	---------	---------	---------	---------	---------	---------	---------	---------	---------	---------	---------	---------	---------	---------	---------	---------	---------	---------	---------	---------	---------	---------	---------	---------	---------	---------	---------	---------	---------	---------	---------	---------	---------	---------	---------	---------	---------	---------	---------	---------	---------	---------	---------	---------	---------	---------	---------	---------	---------	---------	---------	---------	---------	---------	---------	---------	---------	---------	---------	---------	---------	---------	---------	---------	---------	---------	---------	---------	---------	---------	---------	---------	---------	---------	---------	---------	---------	---------	---------	---------	---------	---------	---------	---------	---------	---------	---------	---------	---------	---------	---------	---------	---------	---------	---------	---------	---------	---------	---------	---------	---------	---------	---------	---------	---------	---------	---------	---------	---------	---------	---------	---------	---------	---------	---------	---------	---------	---------	---------	---------	---------	---------	---------	---------	---------	---------	---------	---------	---------	---------	---------	---------	---------	---------	---------	---------	---------	---------	---------	---------	---------	---------	---------	---------	---------	---------	---------	---------	---------	---------	---------	---------	---------	---------	---------	---------	---------	---------	---------	---------	---------	---------	---------	---------	---------	---------	---------	---------	---------	---------	---------	---------	---------	---------	---------	---------	---------	---------	---------	---------	---------	---------	---------	---------	---------	---------	---------	---------	---------	---------	---------	---------	---------	---------	---------	---------	---------	---------	---------	---------	---------	---------	---------	---------	---------	---------	---------	---------	---------	---------	---------	---------	---------	---------	---------	---------	---------	---------	---------	---------	---------	---------	---------	---------	---------	---------	---------	---------	---------	---------	---------	---------	---------	---------	---------	---------	---------	----------

เอกสารนี้เป็นเอกสารที่สงวนไว้สำหรับการใช้งานเพื่อการศึกษาเท่านั้น ไม่นับญาติให้นำไปใช้ประโยชน์ด้านการค้า  
ไม่ว่ากรณีใดๆ ทั้งสิ้น อีกทั้งห้ามมิให้ตัดแปลงเนื้อหา และต้องอ้างอิงถึงเจ้าของเอกสารทุกครั้งที่มีการนำไปใช้

# ตารางที่ 40 การวิเคราะห์สถานการณ์ต่างๆ ที่อาจเกิดขึ้นได้ความเป็นไปได้จริง (สถานการณ์ที่ 39)

- เงินลงทุนในการชำระหนี้เพิ่ม 10% เป็น 4,887,751 บาท
- อัตราการเจริญเติบโตของราคาต่อหน่วยต่อปีประมาณ 10% เป็น 1,584 USC /m-hr
- ความสามารถในการคืนสภาพของพนักงานเพิ่มขึ้น 10%

เงินลงทุนทั้งหมด	4,887,751 บาท
ระยะเวลาคืนทุน (PB)	25 เดือน
มูลค่าปัจจุบันสุทธิ (NPV)	7,113,874 บาท

หรือ 2.08 ปี

จำนวนเดือน	จำนวนสาขา/ปี	สาขา	จำนวนสาขาที่เหลือ/ปี														
			ปีแรก	ปี 2	ปี 3	ปี 4	ปี 5	ปี 6	ปี 7	ปี 8	ปี 9	ปี 10	ปี 11	ปี 12	ปี 13	ปี 14	ปี 15
รวมการเจริญเติบโต	289	292	295	298	301	304	307	310	313	316	319	322	325	328	331	334	
1. ผลิตค่าเช่าที่ดิน	5	6	6	6	6	6	6	6	6	6	6	6	6	6	6	6	
2. ผลิตค่าเช่าอาคาร	28	29	29	29	30	30	30	31	31	31	32	32	32	32	33	33	
3. ผลิตค่าเช่าที่ดินว่าง	13	14	14	14	14	14	14	14	14	15	15	15	15	15	15	16	
4. ผลิตค่าเช่าอาคารว่าง	9	10	10	10	10	10	10	10	10	10	10	10	11	11	11	11	
รวมการเจริญเติบโต	55	59	59	59	60	60	60	61	61	61	62	62	62	62	63	63	
รวมการเจริญเติบโต	397,020	423,020	423,020	423,020	429,520	429,520	429,520	436,020	442,520	442,520	449,020	455,520	455,520	462,020	468,520	468,520	

จำนวนเดือน	จำนวนสาขา/ปี	สาขา	จำนวนสาขาที่เหลือ/ปี														
			ปีแรก	ปี 2	ปี 3	ปี 4	ปี 5	ปี 6	ปี 7	ปี 8	ปี 9	ปี 10	ปี 11	ปี 12	ปี 13	ปี 14	ปี 15
รวมการเจริญเติบโต	189,983	183,483	183,483	183,483	189,983	189,983	189,983	189,983	189,983	196,483	196,483	202,983	202,983	202,983	202,983	209,483	
1. ผลิตค่าเช่าที่ดิน	5	6	6	6	6	6	6	6	6	6	6	6	6	6	6	6	
2. ผลิตค่าเช่าอาคาร	15	17	17	17	17	17	17	17	17	18	18	18	18	18	19	19	
3. ผลิตค่าเช่าที่ดินว่าง	2	3	3	3	3	3	3	3	3	3	3	3	3	3	3	3	
4. ผลิตค่าเช่าอาคารว่าง	9	10	10	10	10	10	10	10	10	10	10	10	11	11	11	11	
รวมการเจริญเติบโต	27	36	36	36	36	36	36	36	36	37	37	37	37	37	38	38	
รวมการเจริญเติบโต	207,037	239,537	239,537	239,537	239,537	239,537	239,537	246,037	246,037	252,537	252,537	252,537	252,537	259,037	259,037	259,037	

จำนวนเดือน	จำนวนสาขา/ปี	สาขา	จำนวนสาขาที่เหลือ/ปี														
			ปีแรก	ปี 2	ปี 3	ปี 4	ปี 5	ปี 6	ปี 7	ปี 8	ปี 9	ปี 10	ปี 11	ปี 12	ปี 13	ปี 14	ปี 15
รวมการเจริญเติบโต	189,983	183,483	183,483	183,483	189,983	189,983	189,983	189,983	189,983	196,483	196,483	202,983	202,983	202,983	202,983	209,483	
1. ผลิตค่าเช่าที่ดิน	5	6	6	6	6	6	6	6	6	6	6	6	6	6	6	6	
2. ผลิตค่าเช่าอาคาร	15	17	17	17	17	17	17	17	17	18	18	18	18	18	19	19	
3. ผลิตค่าเช่าที่ดินว่าง	2	3	3	3	3	3	3	3	3	3	3	3	3	3	3	3	
4. ผลิตค่าเช่าอาคารว่าง	9	10	10	10	10	10	10	10	10	10	10	10	11	11	11	11	
รวมการเจริญเติบโต	27	36	36	36	36	36	36	36	36	37	37	37	37	37	38	38	
รวมการเจริญเติบโต	207,037	239,537	239,537	239,537	239,537	239,537	239,537	246,037	246,037	252,537	252,537	252,537	252,537	259,037	259,037	259,037	

จำนวนเดือน	จำนวนสาขา/ปี	สาขา	จำนวนสาขาที่เหลือ/ปี														
			ปีแรก	ปี 2	ปี 3	ปี 4	ปี 5	ปี 6	ปี 7	ปี 8	ปี 9	ปี 10	ปี 11	ปี 12	ปี 13	ปี 14	ปี 15
รวมการเจริญเติบโต	189,983	183,483	183,483	183,483	189,983	189,983	189,983	189,983	189,983	196,483	196,483	202,983	202,983	202,983	202,983	209,483	
1. ผลิตค่าเช่าที่ดิน	5	6	6	6	6	6	6	6	6	6	6	6	6	6	6	6	
2. ผลิตค่าเช่าอาคาร	15	17	17	17	17	17	17	17	17	18	18	18	18	18	19	19	
3. ผลิตค่าเช่าที่ดินว่าง	2	3	3	3	3	3	3	3	3	3	3	3	3	3	3	3	
4. ผลิตค่าเช่าอาคารว่าง	9	10	10	10	10	10	10	10	10	10	10	10	11	11	11	11	
รวมการเจริญเติบโต	27	36	36	36	36	36	36	36	36	37	37	37	37	37	38	38	
รวมการเจริญเติบโต	207,037	239,537	239,537	239,537	239,537	239,537	239,537	246,037	246,037	252,537	252,537	252,537	252,537	259,037	259,037	259,037	

เอกสารนี้เป็นเอกสารที่สงวนไว้สำหรับการใช้งานเพื่อการศึกษาเท่านั้น มิใช่สัญญาที่นำไปใช้ประโยชน์ด้านการค้า ไม่สามารถตีความใดๆ ทั้งสิ้น อีกทั้งห้ามมิให้ตัดแปลงเนื้อหา และต้องอ้างอิงถึงเจ้าของเอกสารทุกครั้งที่มีการนำไปใช้

337	340	343	346	349	352	355	358	361	364	367	370	373	376	379	382	385	388	391	394	397	400	403
236,097	238,198	240,300	242,402	244,504	246,605	248,707	250,809	252,911	255,012	257,114	259,216	261,318	263,419	265,521	267,623	269,725	271,826	273,928	276,030	278,132	280,233	282,335
16	17	18	19	20	21	22	23	24	25	26	27	28	29	30	31	32	33	34	35	36	37	38
6	6	6	6	7	7	7	7	7	7	7	7	7	7	7	7	7	7	7	7	7	7	7
33	34	34	34	34	35	35	35	36	36	36	37	37	37	37	38	38	38	39	39	39	39	40
16	16	16	16	16	16	16	17	17	17	17	17	17	17	18	18	18	18	18	18	18	18	19
11	11	11	11	11	11	12	12	12	12	12	12	12	12	12	12	12	13	13	13	13	13	13
39,000	39,000	39,000	39,000	45,500	45,500	45,500	45,500	45,500	45,500	45,500	45,500	45,500	45,500	45,500	45,500	45,500	45,500	45,500	45,500	45,500	45,500	45,500
214,500	221,000	221,000	221,000	221,000	227,500	227,500	227,500	234,000	234,000	234,000	240,500	240,500	240,500	240,500	247,000	247,000	247,000	253,500	253,500	253,500	253,500	253,500
104,000	104,000	104,000	104,000	104,000	104,000	104,000	110,500	110,500	110,500	110,500	110,500	110,500	110,500	110,500	117,000	117,000	117,000	117,000	117,000	117,000	117,000	123,500
71,500	71,500	71,500	71,500	71,500	71,500	71,500	78,000	78,000	78,000	78,000	78,000	78,000	78,000	78,000	78,000	78,000	78,000	84,500	84,500	84,500	84,500	84,500
39,520	39,520	39,520	39,520	39,520	39,520	39,520	39,520	39,520	39,520	39,520	39,520	39,520	39,520	39,520	39,520	39,520	39,520	39,520	39,520	39,520	39,520	39,520
469,520	475,020	475,020	475,020	481,520	488,020	488,020	494,520	501,020	507,520	507,520	514,020	514,020	514,020	520,520	527,020	527,020	533,520	540,020	540,020	540,020	540,020	553,020
209,483	215,983	215,983	209,483	209,483	215,983	215,983	215,983	222,483	222,483	222,483	228,983	228,983	228,983	235,483	235,483	235,483	241,983	241,983	241,983	241,983	248,483	248,483
-1,714,927	-1,517,490	-1,321,034	-1,131,440	-942,788	-749,250	-556,675	-359,292	-157,153	39,272	232,724	431,861	630,008	827,169	1,028,917	1,229,662	1,429,409	1,628,161	1,831,384	2,033,596	2,234,801	2,429,628	2,634,187
16	17	18	19	20	21	22	23	24	25	26	27	28	29	30	31	32	33	34	35	36	37	38

เอกสารนี้เป็นเอกสารที่สงวนลิขสิทธิ์สำหรับการใช้งานเพื่อการศึกษาเท่านั้น ไม่อนุญาตให้นำไปใช้ประโยชน์ด้านการค้า  
 ไม่ว่าจะกรณีใดๆ ทั้งสิ้น อีกทั้งยัง

284,437	285,539	288,640	290,742	292,844	294,946	297,047	299,149	301,251	303,353	305,454	307,556	309,658	311,760	313,861	315,963	318,065	320,167	322,268	324,370	326,472	328,574	330,676	332,778	334,880	336,982	339,084	341,186	343,288	345,390	347,492	349,594	351,696	353,798	355,900	358,002	360,104	362,206	364,308	366,410	368,512	370,614	372,716	374,818	376,920	379,022	381,124	383,226	385,328	387,430	389,532	391,634	393,736	395,838	397,940	400,042	402,144	404,246	406,348	408,450	410,552	412,654	414,756	416,858	418,960	421,062	423,164	425,266	427,368	429,470	431,572	433,674	435,776	437,878	440,980	443,082	445,184	447,286	449,388	451,490	453,592	455,694	457,796	459,898	462,000	464,102	466,204	468,306	470,408	472,510	474,612	476,714	478,816	480,918	483,020	485,122	487,224	489,326	491,428	493,530	495,632	497,734	499,836	501,938	504,040	506,142	508,244	510,346	512,448	514,550	516,652	518,754	520,856	522,958	525,060	527,162	529,264	531,366	533,468	535,570	537,672	539,774	541,876	543,978	546,080	548,182	550,284	552,386	554,488	556,590	558,692	560,794	562,896	565,000	567,102	569,204	571,306	573,408	575,510	577,612	579,714	581,816	583,918	586,020	588,122	590,224	592,326	594,428	596,530	598,632	600,734	602,836	604,938	607,040	609,142	611,244	613,346	615,448	617,550	619,652	621,754	623,856	625,958	628,060	630,162	632,264	634,366	636,468	638,570	640,672	642,774	644,876	646,978	649,080	651,182	653,284	655,386	657,488	659,590	661,692	663,794	665,896	668,000	670,102	672,204	674,306	676,408	678,510	680,612	682,714	684,816	686,918	689,020	691,122	693,224	695,326	697,428	699,530	701,632	703,734	705,836	707,938	710,040	712,142	714,244	716,346	718,448	720,550	722,652	724,754	726,856	728,958	731,060	733,162	735,264	737,366	739,468	741,570	743,672	745,774	747,876	750,000	752,102	754,204	756,306	758,408	760,510	762,612	764,714	766,816	768,918	771,020	773,122	775,224	777,326	779,428	781,530	783,632	785,734	787,836	790,000	792,102	794,204	796,306	798,408	800,510	802,612	804,714	806,816	808,918	811,020	813,122	815,224	817,326	819,428	821,530	823,632	825,734	827,836	830,000	832,102	834,204	836,306	838,408	840,510	842,612	844,714	846,816	848,918	851,020	853,122	855,224	857,326	859,428	861,530	863,632	865,734	867,836	870,000	872,102	874,204	876,306	878,408	880,510	882,612	884,714	886,816	888,918	891,020	893,122	895,224	897,326	899,428	901,530	903,632	905,734	907,836	910,000	912,102	914,204	916,306	918,408	920,510	922,612	924,714	926,816	928,918	931,020	933,122	935,224	937,326	939,428	941,530	943,632	945,734	947,836	950,000	952,102	954,204	956,306	958,408	960,510	962,612	964,714	966,816	968,918	971,020	973,122	975,224	977,326	979,428	981,530	983,632	985,734	987,836	990,000	992,102	994,204	996,306	998,408	1,000,510	1,002,612	1,004,714	1,006,816	1,008,918	1,011,020	1,013,122	1,015,224	1,017,326	1,019,428	1,021,530	1,023,632	1,025,734	1,027,836	1,030,000	1,032,102	1,034,204	1,036,306	1,038,408	1,040,510	1,042,612	1,044,714	1,046,816	1,048,918	1,051,020	1,053,122	1,055,224	1,057,326	1,059,428	1,061,530	1,063,632	1,065,734	1,067,836	1,070,000	1,072,102	1,074,204	1,076,306	1,078,408	1,080,510	1,082,612	1,084,714	1,086,816	1,088,918	1,091,020	1,093,122	1,095,224	1,097,326	1,099,428	1,101,530	1,103,632	1,105,734	1,107,836	1,110,000	1,112,102	1,114,204	1,116,306	1,118,408	1,120,510	1,122,612	1,124,714	1,126,816	1,128,918	1,131,020	1,133,122	1,135,224	1,137,326	1,139,428	1,141,530	1,143,632	1,145,734	1,147,836	1,150,000	1,152,102	1,154,204	1,156,306	1,158,408	1,160,510	1,162,612	1,164,714	1,166,816	1,168,918	1,171,020	1,173,122	1,175,224	1,177,326	1,179,428	1,181,530	1,183,632	1,185,734	1,187,836	1,190,000	1,192,102	1,194,204	1,196,306	1,198,408	1,200,510	1,202,612	1,204,714	1,206,816	1,208,918	1,211,020	1,213,122	1,215,224	1,217,326	1,219,428	1,221,530	1,223,632	1,225,734	1,227,836	1,230,000	1,232,102	1,234,204	1,236,306	1,238,408	1,240,510	1,242,612	1,244,714	1,246,816	1,248,918	1,251,020	1,253,122	1,255,224	1,257,326	1,259,428	1,261,530	1,263,632	1,265,734	1,267,836	1,270,000	1,272,102	1,274,204	1,276,306	1,278,408	1,280,510	1,282,612	1,284,714	1,286,816	1,288,918	1,291,020	1,293,122	1,295,224	1,297,326	1,299,428	1,301,530	1,303,632	1,305,734	1,307,836	1,310,000	1,312,102	1,314,204	1,316,306	1,318,408	1,320,510	1,322,612	1,324,714	1,326,816	1,328,918	1,331,020	1,333,122	1,335,224	1,337,326	1,339,428	1,341,530	1,343,632	1,345,734	1,347,836	1,350,000	1,352,102	1,354,204	1,356,306	1,358,408	1,360,510	1,362,612	1,364,714	1,366,816	1,368,918	1,371,020	1,373,122	1,375,224	1,377,326	1,379,428	1,381,530	1,383,632	1,385,734	1,387,836	1,390,000	1,392,102	1,394,204	1,396,306	1,398,408	1,400,510	1,402,612	1,404,714	1,406,816	1,408,918	1,411,020	1,413,122	1,415,224	1,417,326	1,419,428	1,421,530	1,423,632	1,425,734	1,427,836	1,430,000	1,432,102	1,434,204	1,436,306	1,438,408	1,440,510	1,442,612	1,444,714	1,446,816	1,448,918	1,451,020	1,453,122	1,455,224	1,457,326	1,459,428	1,461,530	1,463,632	1,465,734	1,467,836	1,470,000	1,472,102	1,474,204	1,476,306	1,478,408	1,480,510	1,482,612	1,484,714	1,486,816	1,488,918	1,491,020	1,493,122	1,495,224	1,497,326	1,499,428	1,501,530	1,503,632	1,505,734	1,507,836	1,510,000	1,512,102	1,514,204	1,516,306	1,518,408	1,520,510	1,522,612	1,524,714	1,526,816	1,528,918	1,531,020	1,533,122	1,535,224	1,537,326	1,539,428	1,541,530	1,543,632	1,545,734	1,547,836	1,550,000	1,552,102	1,554,204	1,556,306	1,558,408	1,560,510	1,562,612	1,564,714	1,566,816	1,568,918	1,571,020	1,573,122	1,575,224	1,577,326	1,579,428	1,581,530	1,583,632	1,585,734	1,587,836	1,590,000	1,592,102	1,594,204	1,596,306	1,598,408	1,600,510	1,602,612	1,604,714	1,606,816	1,608,918	1,611,020	1,613,122	1,615,224	1,617,326	1,619,428	1,621,530	1,623,632	1,625,734	1,627,836	1,630,000	1,632,102	1,634,204	1,636,306	1,638,408	1,640,510	1,642,612	1,644,714	1,646,816	1,648,918	1,651,020	1,653,122	1,655,224	1,657,326	1,659,428	1,661,530	1,663,632	1,665,734	1,667,836	1,670,000	1,672,102	1,674,204	1,676,306	1,678,408	1,680,510	1,682,612	1,684,714	1,686,816	1,688,918	1,691,020	1,693,122	1,695,224	1,697,326	1,699,428	1,701,530	1,703,632	1,705,734	1,707,836	1,710,000	1,712,102	1,714,204	1,716,306	1,718,408	1,720,510	1,722,612	1,724,714	1,726,816	1,728,918	1,731,020	1,733,122	1,735,224	1,737,326	1,739,428	1,741,530	1,743,632	1,745,734	1,747,836	1,750,000	1,752,102	1,754,204	1,756,306	1,758,408	1,760,510	1,762,612	1,764,714	1,766,816	1,768,918	1,771,020	1,773,122	1,775,224	1,777,326	1,779,428	1,781,530	1,783,632	1,785,734	1,787,836	1,790,000	1,792,102	1,794,204	1,796,306	1,798,408	1,800,510	1,802,612	1,804,714	1,806,816	1,808,918	1,811,020	1,813,122	1,815,224	1,817,326	1,819,428	1,821,530	1,823,632	1,825,734	1,827,836	1,830,000	1,832,102	1,834,204	1,836,306	1,838,408	1,840,510	1,842,612	1,844,714	1,846,816	1,848,918	1,851,020	1,853,122	1,855,224	1,857,326	1,859,428	1,861,530	1,863,632	1,865,734	1,867,836	1,870,000	1,872,102	1,874,204	1,876,306	1,878,408	1,880,510	1,882,612	1,884,714	1,886,816	1,888,918	1,891,020	1,893,122	1,895,224	1,897,326	1,899,428	1,901,530	1,903,632	1,905,734	1,907,836	1,910,000	1,912,102	1,914,204	1,916,306	1,918,408	1,920,510	1,922,612	1,924,714	1,926,816	1,928,918	1,931,020	1,933,122	1,935,224	1,937,326	1,939,428	1,941,530	1,943,632	1,945,734	1,947,836	1,950,000	1,952,102	1,954,204	1,956,306	1,958,408	1,960,510	1,962,612	1,964,714	1,966,816	1,968,918	1,971,020	1,973,122	1,975,224	1,977,326	1,979,428	1,981,530	1,983,632	1,985,734	1,987,836	1,990,000	1,992,102	1,994,204	1,996,306	1,998,408	2,000,510	2,002,612	2,004,714	2,006,816	2,008,918	2,011,020	2,013,122	2,015,224	2,017,326	2,019,428	2,021,530	2,023,632	2,025,734	2,027,836	2,030,000	2,032,102	2,034,204	2,036,306	2,038,408	2,040,510	2,042,612	2,044,714	2,046,816	2,048,918	2,051,020	2,053,122	2,055,224	2,057,326	2,059,428	2,061,530	2,063,632	2,065,734	2,067,836	2,070,000	2,072,102	2,074,204	2,076,306	2,078,408	2,080,510	2,082,612	2,084,714	2,086,816	2,088,918	2,091,020	2,093,122	2,095,224	2,097,326	2,099,428	2,101,530	2,103,632	2,105,734	2,107,836	2,110,000	2,112,102	2,114,204	2,116,306	2,118,408	2,120,510	2,122,612	2,124,714	2,126,816	2,128,918	2,131,020	2,133,122	2,135,224	2,137,326	2,139,428	2,141,530	2,143,632	2,145,734	2,147,836	2,150,000	2,152,102	2,154,204	2,156,306	2,158,408	2,160,510	2,162,612	2,164,714	2,166,816	2,168,918	2,171,020	2,173,122	2,175,224	2,177,326	2,179,428	2,181,530	2,183,632	2,185,734	2,187,836	2,190,000	2,192,102	2,194,204	2,196,306	2,198,408	2,200,510	2,202,612	2,204,714	2,206,816	2,208,918	2,211,020	2,213,122	2,215,224	2,217,326	2,219,428	2,221,530	2,223,632	2,225,734	2,227,836	2,230,000	2,232,102	2,234,204	2,236,306	2,238,408	2,240,510	2
---------	---------	---------	---------	---------	---------	---------	---------	---------	---------	---------	---------	---------	---------	---------	---------	---------	---------	---------	---------	---------	---------	---------	---------	---------	---------	---------	---------	---------	---------	---------	---------	---------	---------	---------	---------	---------	---------	---------	---------	---------	---------	---------	---------	---------	---------	---------	---------	---------	---------	---------	---------	---------	---------	---------	---------	---------	---------	---------	---------	---------	---------	---------	---------	---------	---------	---------	---------	---------	---------	---------	---------	---------	---------	---------	---------	---------	---------	---------	---------	---------	---------	---------	---------	---------	---------	---------	---------	---------	---------	---------	---------	---------	---------	---------	---------	---------	---------	---------	---------	---------	---------	---------	---------	---------	---------	---------	---------	---------	---------	---------	---------	---------	---------	---------	---------	---------	---------	---------	---------	---------	---------	---------	---------	---------	---------	---------	---------	---------	---------	---------	---------	---------	---------	---------	---------	---------	---------	---------	---------	---------	---------	---------	---------	---------	---------	---------	---------	---------	---------	---------	---------	---------	---------	---------	---------	---------	---------	---------	---------	---------	---------	---------	---------	---------	---------	---------	---------	---------	---------	---------	---------	---------	---------	---------	---------	---------	---------	---------	---------	---------	---------	---------	---------	---------	---------	---------	---------	---------	---------	---------	---------	---------	---------	---------	---------	---------	---------	---------	---------	---------	---------	---------	---------	---------	---------	---------	---------	---------	---------	---------	---------	---------	---------	---------	---------	---------	---------	---------	---------	---------	---------	---------	---------	---------	---------	---------	---------	---------	---------	---------	---------	---------	---------	---------	---------	---------	---------	---------	---------	---------	---------	---------	---------	---------	---------	---------	---------	---------	---------	---------	---------	---------	---------	---------	---------	---------	---------	---------	---------	---------	---------	---------	---------	---------	---------	---------	---------	---------	---------	---------	---------	---------	---------	---------	---------	---------	---------	---------	---------	---------	---------	---------	---------	---------	---------	---------	---------	---------	---------	---------	---------	---------	---------	---------	---------	---------	---------	---------	---------	---------	---------	---------	---------	---------	---------	---------	---------	---------	---------	---------	---------	---------	---------	---------	---------	---------	---------	---------	---------	---------	---------	---------	---------	---------	---------	---------	---------	---------	---------	---------	---------	---------	---------	---------	---------	---------	---------	---------	---------	-----------	-----------	-----------	-----------	-----------	-----------	-----------	-----------	-----------	-----------	-----------	-----------	-----------	-----------	-----------	-----------	-----------	-----------	-----------	-----------	-----------	-----------	-----------	-----------	-----------	-----------	-----------	-----------	-----------	-----------	-----------	-----------	-----------	-----------	-----------	-----------	-----------	-----------	-----------	-----------	-----------	-----------	-----------	-----------	-----------	-----------	-----------	-----------	-----------	-----------	-----------	-----------	-----------	-----------	-----------	-----------	-----------	-----------	-----------	-----------	-----------	-----------	-----------	-----------	-----------	-----------	-----------	-----------	-----------	-----------	-----------	-----------	-----------	-----------	-----------	-----------	-----------	-----------	-----------	-----------	-----------	-----------	-----------	-----------	-----------	-----------	-----------	-----------	-----------	-----------	-----------	-----------	-----------	-----------	-----------	-----------	-----------	-----------	-----------	-----------	-----------	-----------	-----------	-----------	-----------	-----------	-----------	-----------	-----------	-----------	-----------	-----------	-----------	-----------	-----------	-----------	-----------	-----------	-----------	-----------	-----------	-----------	-----------	-----------	-----------	-----------	-----------	-----------	-----------	-----------	-----------	-----------	-----------	-----------	-----------	-----------	-----------	-----------	-----------	-----------	-----------	-----------	-----------	-----------	-----------	-----------	-----------	-----------	-----------	-----------	-----------	-----------	-----------	-----------	-----------	-----------	-----------	-----------	-----------	-----------	-----------	-----------	-----------	-----------	-----------	-----------	-----------	-----------	-----------	-----------	-----------	-----------	-----------	-----------	-----------	-----------	-----------	-----------	-----------	-----------	-----------	-----------	-----------	-----------	-----------	-----------	-----------	-----------	-----------	-----------	-----------	-----------	-----------	-----------	-----------	-----------	-----------	-----------	-----------	-----------	-----------	-----------	-----------	-----------	-----------	-----------	-----------	-----------	-----------	-----------	-----------	-----------	-----------	-----------	-----------	-----------	-----------	-----------	-----------	-----------	-----------	-----------	-----------	-----------	-----------	-----------	-----------	-----------	-----------	-----------	-----------	-----------	-----------	-----------	-----------	-----------	-----------	-----------	-----------	-----------	-----------	-----------	-----------	-----------	-----------	-----------	-----------	-----------	-----------	-----------	-----------	-----------	-----------	-----------	-----------	-----------	-----------	-----------	-----------	-----------	-----------	-----------	-----------	-----------	-----------	-----------	-----------	-----------	-----------	-----------	-----------	-----------	-----------	-----------	-----------	-----------	-----------	-----------	-----------	-----------	-----------	-----------	-----------	-----------	-----------	-----------	-----------	-----------	-----------	-----------	-----------	-----------	-----------	-----------	-----------	-----------	-----------	-----------	-----------	-----------	-----------	-----------	-----------	-----------	-----------	-----------	-----------	-----------	-----------	-----------	-----------	-----------	-----------	-----------	-----------	-----------	-----------	-----------	-----------	-----------	-----------	-----------	-----------	-----------	-----------	-----------	-----------	-----------	-----------	-----------	-----------	-----------	-----------	-----------	-----------	-----------	-----------	-----------	-----------	-----------	-----------	-----------	-----------	-----------	-----------	-----------	-----------	-----------	-----------	-----------	-----------	-----------	-----------	-----------	-----------	-----------	-----------	-----------	-----------	-----------	-----------	-----------	-----------	-----------	-----------	-----------	-----------	-----------	-----------	-----------	-----------	-----------	-----------	-----------	-----------	-----------	-----------	-----------	-----------	-----------	-----------	-----------	-----------	-----------	-----------	-----------	-----------	-----------	-----------	-----------	-----------	-----------	-----------	-----------	-----------	-----------	-----------	-----------	-----------	-----------	-----------	-----------	-----------	-----------	-----------	-----------	-----------	-----------	-----------	-----------	-----------	-----------	-----------	-----------	-----------	-----------	-----------	-----------	-----------	-----------	-----------	-----------	-----------	-----------	-----------	-----------	-----------	-----------	-----------	-----------	-----------	-----------	-----------	-----------	-----------	-----------	-----------	-----------	-----------	-----------	-----------	-----------	-----------	-----------	-----------	-----------	-----------	-----------	-----------	-----------	-----------	-----------	-----------	-----------	-----------	-----------	-----------	-----------	-----------	-----------	-----------	-----------	-----------	-----------	-----------	-----------	-----------	-----------	-----------	-----------	-----------	-----------	-----------	-----------	-----------	-----------	-----------	-----------	-----------	-----------	-----------	-----------	-----------	-----------	-----------	-----------	-----------	-----------	-----------	-----------	-----------	-----------	-----------	-----------	-----------	-----------	-----------	-----------	-----------	-----------	-----------	-----------	-----------	-----------	-----------	-----------	-----------	-----------	-----------	-----------	-----------	-----------	-----------	-----------	-----------	-----------	-----------	-----------	-----------	-----------	-----------	-----------	-----------	-----------	-----------	-----------	-----------	-----------	-----------	-----------	-----------	-----------	-----------	-----------	-----------	-----------	-----------	-----------	-----------	-----------	-----------	-----------	-----------	-----------	-----------	-----------	-----------	-----------	-----------	-----------	-----------	-----------	-----------	-----------	-----------	-----------	-----------	-----------	-----------	-----------	-----------	-----------	-----------	-----------	-----------	-----------	-----------	-----------	-----------	-----------	-----------	-----------	-----------	-----------	-----------	-----------	-----------	-----------	-----------	-----------	-----------	-----------	-----------	-----------	-----------	-----------	-----------	-----------	-----------	-----------	---

ตารางที่ 41 การวิเคราะห์สถานการณ์ต่างๆ ที่อาจเกิดขึ้นได้ (สถานการณ์ที่ 40)

- เงินลงทุนในการชำระหนี้หุ้น 10% เป็น 4,887,751 บาท
- อัตราการเจริญเติบโตของราคาหุ้นและตลาดลง 20% เป็น 4 สัปดาห์ต่อมา
- ความเร็วในการจัดซื้อหุ้นของพนักงานไม่เปลี่ยนแปลง คือ 1,440 USC /km-hr

เงินลงทุนทั้งหมด	4,887,751 บาท
ระยะเวลาคืนทุน (PB)	28 เดือน
มูลค่าปัจจุบันสุทธิ (NPV)	5,665,089 บาท
	หรือ 2.33 ปี

จำนวน	วันที่	จำนวนราคาหุ้น/ปี		ราคา	USC	จำนวนการซื้อหุ้นตามระยะเวลา														
		ปีแรก	ปีถัดไป			1	2	3	4	5	6	7	8	9	10	11	12	13	14	15
จำนวน		289	291	293	295	297	299	301	303	305	307	309	311	313	315	317	319			
1. งบกำไรสุทธิ	คน	5	6	6	6	6	6	6	6	6	6	6	6	6	6	6	6			
2. งบกำไรสุทธิ	คน	28	29	29	29	29	30	30	30	30	30	31	31	31	31	31	32			
3. งบกำไรสุทธิ	คน	13	14	14	14	14	14	14	14	14	14	14	14	14	15	15	15			
4. งบกำไรสุทธิ	คน	9	10	10	10	10	10	10	10	10	10	10	10	10	10	10	10			
จำนวน	บาท	32,500	39,000	39,000	39,000	39,000	39,000	39,000	39,000	39,000	39,000	39,000	39,000	39,000	39,000	39,000	39,000			
1. งบกำไรสุทธิ	บาท	182,000	188,500	188,500	188,500	188,500	195,000	195,000	195,000	195,000	195,000	201,500	201,500	201,500	201,500	201,500	206,000			
2. งบกำไรสุทธิ	บาท	84,500	91,000	91,000	91,000	91,000	91,000	91,000	91,000	91,000	91,000	91,000	91,000	91,000	91,000	91,000	97,500			
3. งบกำไรสุทธิ	บาท	58,500	65,000	65,000	65,000	65,000	65,000	65,000	65,000	65,000	65,000	65,000	65,000	65,000	65,000	65,000	65,000			
4. งบกำไรสุทธิ	บาท	39,500	39,500	39,500	39,500	39,500	39,500	39,500	39,500	39,500	39,500	39,500	39,500	39,500	39,500	39,500	39,500			
จำนวน	บาท	397,020	423,020	423,020	423,020	423,020	429,520	429,520	429,520	429,520	429,520	436,020	436,020	442,520	442,520	442,520	449,020			

จำนวน	วันที่	Net Cash Flow	Cum Net Cash Flow	บาท	จำนวนการซื้อหุ้นตามระยะเวลา														
					1	2	3	4	5	6	7	8	9	10	11	12	13	14	15
จำนวน	บาท	-4,887,751	176,983	176,983	176,983	176,983	170,483	176,983	176,983	176,983	176,983	183,483	183,483	183,483	183,483	183,483	189,983		
1. งบกำไรสุทธิ	บาท	176,983	176,983	176,983	170,483	176,983	176,983	176,983	176,983	176,983	176,983	183,483	183,483	183,483	183,483	183,483	189,983		
2. งบกำไรสุทธิ	บาท	176,983	176,983	176,983	170,483	176,983	176,983	176,983	176,983	176,983	176,983	183,483	183,483	183,483	183,483	183,483	189,983		
3. งบกำไรสุทธิ	บาท	176,983	176,983	176,983	170,483	176,983	176,983	176,983	176,983	176,983	176,983	183,483	183,483	183,483	183,483	183,483	189,983		
4. งบกำไรสุทธิ	บาท	176,983	176,983	176,983	170,483	176,983	176,983	176,983	176,983	176,983	176,983	183,483	183,483	183,483	183,483	183,483	189,983		
จำนวน	บาท	-4,887,751	-4,887,751	-4,536,423	-4,362,069	-4,188,582	-4,022,298	-3,850,593	-3,679,623	-3,509,563	-3,340,349	-3,171,977	-2,998,290	-2,825,466	-2,653,503	-2,482,295	-2,312,138		

เอกสารนี้เป็นเอกสารที่สงวนไว้สำหรับการใช้งานเพื่อการศึกษาเท่านั้น มิใช่สัญญาที่นำไปใช้ประโยชน์ด้านการค้า  
ไม่ว่ากรณีใดๆ ทั้งสิ้น อีกทั้งห้ามมิให้ตัดแปลงเนื้อหา และต้องอ้างอิงถึงเจ้าของเอกสารทุกครั้งที่มีการนำไปใช้

321	224,687	323	226,288	325	227,690	327	229,091	329	230,492	331	231,893	333	233,294	335	234,695	337	236,097	339	237,498	341	238,899	343	240,300	345	241,701	347	243,102	349	244,504	351	245,905	353	247,306	355	248,707	357	250,108	359	251,509	361	252,911	363	254,312	365	255,713																																																																																																																																																																																																																																																																																																																																								
18	16	17	18	19	20	21	22	23	24	25	26	27	28	29	30	31	32	33	34	35	36	37	38	39	40	41	42	43	44	45	46	47	48	49	50	51	52	53	54	55	56	57	58																																																																																																																																																																																																																																																																																																																																										
39,000	208,000	39,000	208,000	39,000	208,000	39,000	208,000	39,000	208,000	39,000	208,000	39,000	208,000	39,000	208,000	39,000	208,000	39,000	208,000	39,000	208,000	39,000	208,000	39,000	208,000	39,000	208,000	39,000	208,000	39,000	208,000	39,000	208,000	39,000	208,000	39,000	208,000	39,000	208,000	39,000	208,000	39,000	208,000	39,000	208,000	39,000	208,000																																																																																																																																																																																																																																																																																																																																						
208,000	39,000	208,000	39,000	208,000	39,000	208,000	39,000	208,000	39,000	208,000	39,000	208,000	39,000	208,000	39,000	208,000	39,000	208,000	39,000	208,000	39,000	208,000	39,000	208,000	39,000	208,000	39,000	208,000	39,000	208,000	39,000	208,000	39,000	208,000	39,000	208,000	39,000	208,000	39,000	208,000	39,000	208,000	39,000	208,000	39,000	208,000	39,000	208,000																																																																																																																																																																																																																																																																																																																																					
6	32	6	32	6	32	6	32	6	32	6	32	6	32	6	32	6	32	6	32	6	32	6	32	6	32	6	32	6	32	6	32	6	32	6	32	6	32	6	32	6	32	6	32	6	32	6	32	6	32																																																																																																																																																																																																																																																																																																																																				
32	6	32	6	32	6	32	6	32	6	32	6	32	6	32	6	32	6	32	6	32	6	32	6	32	6	32	6	32	6	32	6	32	6	32	6	32	6	32	6	32	6	32	6	32	6	32	6	32	6	32																																																																																																																																																																																																																																																																																																																																			
15	15	15	15	15	15	15	15	15	15	15	15	15	15	15	15	15	15	15	15	15	15	15	15	15	15	15	15	15	15	15	15	15	15	15	15	15	15	15	15	15	15	15	15	15	15	15	15	15	15	15																																																																																																																																																																																																																																																																																																																																			
10	11	11	11	11	11	11	11	11	11	11	11	11	11	11	11	11	11	11	11	11	11	11	11	11	11	11	11	11	11	11	11	11	11	11	11	11	11	11	11	11	11	11	11	11	11	11	11	11	11	11																																																																																																																																																																																																																																																																																																																																			
39,000	130,000	39,000	130,000	39,000	130,000	39,000	130,000	39,000	130,000	39,000	130,000	39,000	130,000	39,000	130,000	39,000	130,000	39,000	130,000	39,000	130,000	39,000	130,000	39,000	130,000	39,000	130,000	39,000	130,000	39,000	130,000	39,000	130,000	39,000	130,000	39,000	130,000	39,000	130,000	39,000	130,000	39,000	130,000	39,000	130,000	39,000	130,000	39,000	130,000	39,000	130,000																																																																																																																																																																																																																																																																																																																																		
130,000	39,000	130,000	39,000	130,000	39,000	130,000	39,000	130,000	39,000	130,000	39,000	130,000	39,000	130,000	39,000	130,000	39,000	130,000	39,000	130,000	39,000	130,000	39,000	130,000	39,000	130,000	39,000	130,000	39,000	130,000	39,000	130,000	39,000	130,000	39,000	130,000	39,000	130,000	39,000	130,000	39,000	130,000	39,000	130,000	39,000	130,000	39,000	130,000	39,000	130,000																																																																																																																																																																																																																																																																																																																																			
19,500	71,500	19,500	71,500	19,500	71,500	19,500	71,500	19,500	71,500	19,500	71,500	19,500	71,500	19,500	71,500	19,500	71,500	19,500	71,500	19,500	71,500	19,500	71,500	19,500	71,500	19,500	71,500	19,500	71,500	19,500	71,500	19,500	71,500	19,500	71,500	19,500	71,500	19,500	71,500	19,500	71,500	19,500	71,500	19,500	71,500	19,500	71,500	19,500	71,500																																																																																																																																																																																																																																																																																																																																				
65,000	265,537	65,000	265,537	65,000	265,537	65,000	265,537	65,000	265,537	65,000	265,537	65,000	265,537	65,000	265,537	65,000	265,537	65,000	265,537	65,000	265,537	65,000	265,537	65,000	265,537	65,000	265,537	65,000	265,537	65,000	265,537	65,000	265,537	65,000	265,537	65,000	265,537	65,000	265,537	65,000	265,537	65,000	265,537	65,000	265,537	65,000	265,537	65,000	265,537																																																																																																																																																																																																																																																																																																																																				
259,037	189,983	259,037	189,983	259,037	189,983	259,037	189,983	259,037	189,983	259,037	189,983	259,037	189,983	259,037	189,983	259,037	189,983	259,037	189,983	259,037	189,983	259,037	189,983	259,037	189,983	259,037	189,983	259,037	189,983	259,037	189,983	259,037	189,983	259,037	189,983	259,037	189,983	259,037	189,983	259,037	189,983	259,037	189,983	259,037	189,983	259,037	189,983	259,037	189,983	259,037																																																																																																																																																																																																																																																																																																																																			
189,983	189,983	189,983	189,983	189,983	189,983	189,983	189,983	189,983	189,983	189,983	189,983	189,983	189,983	189,983	189,983	189,983	189,983	189,983	189,983	189,983	189,983	189,983	189,983	189,983	189,983	189,983	189,983	189,983	189,983	189,983	189,983	189,983	189,983	189,983	189,983	189,983	189,983	189,983	189,983	189,983	189,983	189,983	189,983	189,983	189,983	189,983	189,983	189,983	189,983	189,983	189,983																																																																																																																																																																																																																																																																																																																																		
-1,962,189	-1,788,519	-1,615,713	-1,443,767	-1,272,676	-1,102,437	-933,044	-758,727	-585,278	-412,692	-235,283	-89,757	116,891	285,099	454,404	627,444	799,622	970,944	1,146,872	1,321,926	1,501,512	1,674,828	1,847,281	2,017,392	2,185,599	2,351,464	2,515,537	2,677,369	2,836,507	2,992,500	3,145,800	3,296,000	3,442,700	3,585,500	3,725,000	3,861,000	3,993,000	4,121,000	4,245,000	4,365,000	4,481,000	4,593,000	4,701,000	4,805,000	4,905,000	5,001,000	5,093,000	5,181,000	5,265,000	5,345,000	5,421,000	5,498,000	5,566,000	5,635,000	5,705,000	5,776,000	5,848,000	5,921,000	5,995,000	6,070,000	6,146,000	6,223,000	6,301,000	6,380,000	6,460,000	6,541,000	6,623,000	6,706,000	6,790,000	6,875,000	6,961,000	7,048,000	7,136,000	7,225,000	7,315,000	7,406,000	7,498,000	7,591,000	7,685,000	7,780,000	7,876,000	7,973,000	8,071,000	8,170,000	8,270,000	8,371,000	8,473,000	8,576,000	8,680,000	8,785,000	8,891,000	8,998,000	9,106,000	9,215,000	9,325,000	9,436,000	9,548,000	9,661,000	9,775,000	9,890,000	10,006,000	10,123,000	10,241,000	10,360,000	10,480,000	10,601,000	10,723,000	10,846,000	10,970,000	11,095,000	11,221,000	11,348,000	11,476,000	11,605,000	11,735,000	11,866,000	11,998,000	12,131,000	12,265,000	12,400,000	12,536,000	12,673,000	12,811,000	12,950,000	13,090,000	13,231,000	13,373,000	13,516,000	13,660,000	13,805,000	13,951,000	14,098,000	14,246,000	14,395,000	14,545,000	14,696,000	14,848,000	15,001,000	15,155,000	15,310,000	15,466,000	15,623,000	15,781,000	15,940,000	16,100,000	16,261,000	16,423,000	16,586,000	16,750,000	16,915,000	17,081,000	17,248,000	17,416,000	17,585,000	17,755,000	17,926,000	18,098,000	18,271,000	18,445,000	18,620,000	18,796,000	18,973,000	19,151,000	19,330,000	19,510,000	19,691,000	19,873,000	20,056,000	20,240,000	20,425,000	20,611,000	20,798,000	20,986,000	21,175,000	21,365,000	21,556,000	21,748,000	21,941,000	22,135,000	22,330,000	22,526,000	22,723,000	22,921,000	23,120,000	23,320,000	23,521,000	23,723,000	23,926,000	24,130,000	24,335,000	24,541,000	24,748,000	24,956,000	25,165,000	25,375,000	25,586,000	25,798,000	26,011,000	26,225,000	26,440,000	26,656,000	26,873,000	27,091,000	27,310,000	27,530,000	27,751,000	27,973,000	28,196,000	28,420,000	28,645,000	28,871,000	29,098,000	29,326,000	29,555,000	29,785,000	30,016,000	30,248,000	30,481,000	30,715,000	30,950,000	31,186,000	31,423,000	31,661,000	31,899,000	32,139,000	32,380,000	32,622,000	32,865,000	33,109,000	33,354,000	33,600,000	33,847,000	34,095,000	34,344,000	34,594,000	34,845,000	35,097,000	35,350,000	35,604,000	35,859,000	36,115,000	36,372,000	36,630,000	36,889,000	37,149,000	37,410,000	37,672,000	37,935,000	38,199,000	38,464,000	38,730,000	39,000,000	39,271,000	39,543,000	39,816,000	40,090,000	40,365,000	40,641,000	40,918,000	41,196,000	41,475,000	41,755,000	42,036,000	42,318,000	42,601,000	42,885,000	43,170,000	43,456,000	43,743,000	44,031,000	44,320,000	44,610,000	44,901,000	45,193,000	45,486,000	45,780,000	46,075,000	46,371,000	46,668,000	46,966,000	47,265,000	47,565,000	47,866,000	48,168,000	48,471,000	48,775,000	49,080,000	49,386,000	49,693,000	50,001,000	50,310,000	50,620,000	50,931,000	51,243,000	51,556,000	51,870,000	52,185,000	52,501,000	52,818,000	53,136,000	53,455,000	53,775,000	54,096,000	54,418,000	54,741,000	55,065,000	55,390,000	55,716,000	56,043,000	56,371,000	56,700,000	57,030,000	57,361,000	57,693,000	58,026,000	58,360,000	58,695,000	59,031,000	59,368,000	59,706,000	60,045,000	60,385,000	60,726,000	61,068,000	61,411,000	61,755,000	62,100,000	62,446,000	62,793,000	63,141,000	63,490,000	63,840,000	64,191,000	64,543,000	64,896,000	65,250,000	65,605,000	65,961,000	66,318,000	66,676,000	67,035,000	67,395,000	67,756,000	68,118,000	68,481,000	68,845,000	69,210,000	69,576,000	69,943,000	70,311,000	70,680,000	71,050,000	71,421,000	71,793,000	72,166,000	72,540,000	72,915,000	73,291,000	73,668,000	74,046,000	74,425,000	74,805,000	75,186,000	75,568,000	75,951,000	76,335,000	76,720,000	77,106,000	77,493,000	77,881,000	78,270,000	78,660,000	79,051,000	



ตารางที่ 42 การวิเคราะห์สถานการณ์ต่างๆ ที่อาจเกิดขึ้นได้ความเป็นไปได้ (สถานการณ์ที่ 41)

- เงินลงทุนในการบริหารมาใช้เพิ่มขึ้น 10% เป็น 4,887,751 บาท
- อัตราการเจริญเติบโตของราคาหลักทรัพย์ต่อมูลค่าลดลง 20% เป็น 4 สาขาต่อเดือน
- ความจำเป็นการลดต้นทุนของพนักงานลดลง 10% เป็น 1,296 USC /m-hr

เงินลงทุนทั้งหมด	4,887,751 บาท
ระยะเวลาคืนทุน (PB)	30 เดือน
มูลค่าปัจจุบันสุทธิ (NPV)	4,867,461 บาท

หรือ 2.50 ปี

จำนวนเงิน	จำนวนสาขาที่ส่ง/รับ	สาขา	USC	289	291	293	295	297	299	301	303	305	307	309	311	313	315	317	319
รวมการรับเงินคืนจากพนักงาน				202,469	203,870	205,271	206,672	208,073	209,474	210,876	212,277	213,678	215,079	216,480	217,881	219,283	220,684	222,085	223,486
จำนวนเงิน				0	1	2	3	4	5	6	7	8	9	10	11	12	13	14	15
จำนวนเงิน				202,469	203,870	205,271	206,672	208,073	209,474	210,876	212,277	213,678	215,079	216,480	217,881	219,283	220,684	222,085	223,486
จำนวนเงิน				0	1	2	3	4	5	6	7	8	9	10	11	12	13	14	15
จำนวนเงิน				202,469	203,870	205,271	206,672	208,073	209,474	210,876	212,277	213,678	215,079	216,480	217,881	219,283	220,684	222,085	223,486
จำนวนเงิน				0	1	2	3	4	5	6	7	8	9	10	11	12	13	14	15
จำนวนเงิน				202,469	203,870	205,271	206,672	208,073	209,474	210,876	212,277	213,678	215,079	216,480	217,881	219,283	220,684	222,085	223,486

จำนวนเงิน	จำนวนสาขาที่ส่ง/รับ	สาขา	USC	289	291	293	295	297	299	301	303	305	307	309	311	313	315	317	319
รวมการรับเงินคืนจากพนักงาน				202,469	203,870	205,271	206,672	208,073	209,474	210,876	212,277	213,678	215,079	216,480	217,881	219,283	220,684	222,085	223,486
จำนวนเงิน				0	1	2	3	4	5	6	7	8	9	10	11	12	13	14	15
จำนวนเงิน				202,469	203,870	205,271	206,672	208,073	209,474	210,876	212,277	213,678	215,079	216,480	217,881	219,283	220,684	222,085	223,486
จำนวนเงิน				0	1	2	3	4	5	6	7	8	9	10	11	12	13	14	15
จำนวนเงิน				202,469	203,870	205,271	206,672	208,073	209,474	210,876	212,277	213,678	215,079	216,480	217,881	219,283	220,684	222,085	223,486
จำนวนเงิน				0	1	2	3	4	5	6	7	8	9	10	11	12	13	14	15
จำนวนเงิน				202,469	203,870	205,271	206,672	208,073	209,474	210,876	212,277	213,678	215,079	216,480	217,881	219,283	220,684	222,085	223,486

เอกสารนี้เป็นเอกสารที่สงวนไว้สำหรับการใช้งานเพื่อการศึกษาเท่านั้น ไม่อนุญาตให้ไปใช้ประโยชน์ด้านการค้า  
ไม่ว่ากรณีใดๆ ทั้งสิ้น อีกทั้งห้ามมิให้ตัดแปลงเนื้อหา และต้องอ้างอิงถึงเจ้าของเอกสารทุกครั้งที่มีการนำไปใช้

321	323	325	327	329	331	333	335	337	339	341	343	345	347	349	351	353	355	357	359	361	363	365
224,887	226,288	227,690	229,091	230,492	231,893	233,294	234,695	236,097	237,498	238,899	240,300	241,701	243,102	244,504	245,905	247,306	248,707	250,108	251,509	252,911	254,312	255,713
16	17	18	19	20	21	22	23	24	25	26	27	28	29	30	31	32	33	34	35	36	37	38
39,000	39,000	39,000	39,000	39,000	39,000	39,000	39,000	39,000	39,000	39,000	39,000	39,000	39,000	39,000	39,000	39,000	39,000	39,000	39,000	39,000	39,000	39,000
208,000	208,000	208,000	208,000	208,000	208,000	208,000	208,000	208,000	208,000	208,000	208,000	208,000	208,000	208,000	208,000	208,000	208,000	208,000	208,000	208,000	208,000	208,000
97,500	97,500	97,500	97,500	97,500	97,500	97,500	97,500	97,500	97,500	97,500	97,500	97,500	97,500	97,500	97,500	97,500	97,500	97,500	97,500	97,500	97,500	97,500
65,000	65,000	65,000	65,000	65,000	65,000	65,000	65,000	65,000	65,000	65,000	65,000	65,000	65,000	65,000	65,000	65,000	65,000	65,000	65,000	65,000	65,000	65,000
39,520	39,520	39,520	39,520	39,520	39,520	39,520	39,520	39,520	39,520	39,520	39,520	39,520	39,520	39,520	39,520	39,520	39,520	39,520	39,520	39,520	39,520	39,520
449,020	455,520	455,520	455,520	462,020	462,020	462,020	468,520	468,520	468,520	475,020	475,020	475,020	481,520	481,520	488,020	488,020	494,520	501,020	501,020	507,520	507,520	507,520
39,000	39,000	39,000	39,000	39,000	39,000	39,000	39,000	39,000	39,000	39,000	39,000	39,000	39,000	39,000	39,000	39,000	39,000	39,000	39,000	39,000	39,000	39,000
143,000	143,000	143,000	149,500	149,500	149,500	149,500	149,500	149,500	149,500	156,000	156,000	156,000	156,000	156,000	156,000	156,000	156,000	156,000	156,000	156,000	156,000	156,000
19,500	19,500	19,500	19,500	19,500	19,500	19,500	19,500	19,500	19,500	19,500	19,500	19,500	19,500	19,500	19,500	19,500	19,500	19,500	19,500	19,500	19,500	19,500
65,000	71,500	71,500	71,500	71,500	71,500	71,500	71,500	71,500	71,500	71,500	71,500	71,500	71,500	71,500	71,500	71,500	71,500	71,500	71,500	71,500	71,500	71,500
5,537	5,537	5,537	5,537	5,537	5,537	5,537	5,537	5,537	5,537	5,537	5,537	5,537	5,537	5,537	5,537	5,537	5,537	5,537	5,537	5,537	5,537	5,537
272,037	278,537	278,537	285,037	285,037	285,037	285,037	285,037	285,037	285,037	291,537	291,537	291,537	298,037	298,037	298,037	298,037	304,537	311,037	311,037	311,037	311,037	311,037
176,983	176,983	176,983	170,483	176,983	176,983	176,983	176,983	183,483	183,483	183,483	183,483	183,483	183,483	183,483	189,983	189,983	189,983	189,983	189,983	196,483	196,483	196,483
-2,179,674	-2,017,887	-1,856,906	-1,702,609	-1,543,225	-1,384,535	-1,226,833	-1,064,050	-902,077	-740,099	-580,544	-420,976	-262,202	-104,218	52,990	214,937	376,089	536,438	695,990	854,748	1,018,121	1,180,681	1,342,432
16	17	18	19	20	21	22	23	24	25	26	27	28	29	30	31	32	33	34	35	36	37	38

เอกสารนี้เป็นเอกสารที่สงวนลิขสิทธิ์สำหรับการใช้งานเพื่อการศึกษาเท่านั้น ไม่อนุญาตให้นำไปใช้ประโยชน์ด้านการค้า  
 ไม่ว่าจะกรณีใดๆ ทั้งสิ้น อีกทั้งยัง

367	366	371	373	375	377	379	381	383	385	387	389	391	393	395	397	399	401	403	405	407	409
257,114	259,515	259,916	261,318	262,719	264,120	265,521	266,922	268,323	269,725	271,126	272,527	273,928	275,329	276,730	278,132	279,533	280,934	282,335	283,736	285,137	286,539
39	40	41	42	43	44	45	46	47	48	49	50	51	52	53	54	55	56	57	58	59	60
45,500	45,500	45,500	45,500	45,500	45,500	45,500	45,500	45,500	45,500	45,500	45,500	45,500	45,500	45,500	45,500	45,500	45,500	45,500	45,500	45,500	45,500
234,000	234,000	240,500	240,500	240,500	240,500	240,500	247,000	247,000	247,000	247,000	247,000	253,500	253,500	253,500	253,500	253,500	253,500	253,500	253,500	253,500	253,500
110,500	110,500	110,500	110,500	110,500	110,500	117,000	117,000	117,000	117,000	117,000	117,000	117,000	117,000	117,000	117,000	117,000	117,000	117,000	117,000	117,000	117,000
78,000	78,000	78,000	78,000	78,000	78,000	78,000	78,000	78,000	78,000	84,500	84,500	84,500	84,500	84,500	84,500	84,500	84,500	84,500	84,500	84,500	84,500
39,520	39,520	39,520	39,520	39,520	39,520	39,520	39,520	39,520	39,520	39,520	39,520	39,520	39,520	39,520	39,520	39,520	39,520	39,520	39,520	39,520	39,520
507,520	507,520	514,020	514,020	514,020	514,020	520,520	527,020	527,020	527,020	533,520	533,520	540,020	540,020	540,020	540,020	540,020	540,020	540,020	540,020	540,020	540,020
45,500	45,500	45,500	45,500	45,500	45,500	45,500	45,500	45,500	45,500	45,500	45,500	45,500	45,500	45,500	45,500	45,500	45,500	45,500	45,500	45,500	45,500
162,500	162,500	169,000	169,000	169,000	169,000	169,000	169,000	169,000	169,000	169,000	169,000	169,000	169,000	169,000	169,000	169,000	169,000	169,000	169,000	169,000	169,000
19,500	19,500	19,500	19,500	19,500	19,500	19,500	19,500	19,500	19,500	19,500	19,500	19,500	19,500	19,500	19,500	19,500	19,500	19,500	19,500	19,500	19,500
78,000	78,000	78,000	78,000	78,000	78,000	78,000	78,000	78,000	78,000	84,500	84,500	84,500	84,500	84,500	84,500	84,500	84,500	84,500	84,500	84,500	84,500
5,537	5,537	5,537	5,537	5,537	5,537	5,537	5,537	5,537	5,537	5,537	5,537	5,537	5,537	5,537	5,537	5,537	5,537	5,537	5,537	5,537	5,537
311,037	311,037	317,537	317,537	317,537	317,537	317,537	317,537	317,537	317,537	317,537	317,537	317,537	317,537	317,537	317,537	317,537	317,537	317,537	317,537	317,537	317,537
196,483	196,483	196,483	196,483	196,483	196,483	202,983	202,983	202,983	202,983	202,983	202,983	202,983	202,983	202,983	202,983	202,983	202,983	202,983	202,983	202,983	202,983
1,503,379	1,663,524	1,822,874	1,981,430	2,139,197	2,296,100	2,457,599	2,623,257	2,788,140	2,947,113	3,105,294	3,262,689	3,424,315	3,585,138	3,745,160	3,904,386	4,062,820	4,225,358	4,387,097	4,548,011	4,708,134	4,867,461
39	40	41	42	43	44	45	46	47	48	49	50	51	52	53	54	55	56	57	58	59	60
210,024	210,024	215,983	215,983	215,983	215,983	215,983	215,983	215,983	215,983	215,983	215,983	215,983	215,983	215,983	215,983	215,983	215,983	215,983	215,983	215,983	215,983
2,736,274	2,736,274	2,736,274	2,736,274	2,736,274	2,736,274	2,736,274	2,736,274	2,736,274	2,736,274	2,736,274	2,736,274	2,736,274	2,736,274	2,736,274	2,736,274	2,736,274	2,736,274	2,736,274	2,736,274	2,736,274	2,736,274

เอกสารนี้เป็นเอกสารที่สงวนไว้สำหรับการศึกษาเท่านั้น ไม่นับผูกพันนำไปใช้ประโยชน์ด้านการค้า  
 ไม่ว่าจะกรณีใดๆ ทั้งสิ้น อีกทั้งห้ามมิให้ตัดแปลงเนื้อหา และต้องอ้างอิงถึงเจ้าของเอกสารทุกครั้งที่มีการนำไปใช้



321	322	323	324	325	326	327	328	329	330	331	332	333	334	335	336	337	338	339	340	341	342	343	344	345	346	347	348	349	350	351	352	353	354	355	356	357	358	359	360	361	362	363	364	365																																																																																																																																																																																																																																																																																																																																																																																																																																																																																																																																																																																																																																																																																																																																																																																																																																																																																																																																																							
224,887	226,288	227,690	229,091	230,493	231,894	233,296	234,698	236,099	237,501	238,903	240,305	241,707	243,109	244,511	245,913	247,315	248,717	250,119	251,521	252,923	254,325	255,727	257,129	258,531	259,933	261,335	262,737	264,139	265,541	266,943	268,345	269,747	271,149	272,551	273,953	275,355	276,757	278,159	279,561	280,963	282,365	283,767	285,169	286,571	287,973	289,375	290,777	292,179	293,581	294,983	296,385	297,787	299,189	300,591	301,993	303,395	304,797	306,199	307,601	309,003	310,405	311,807	313,209	314,611	316,013	317,415	318,817	320,219	321,621	323,023	324,425	325,827	327,229	328,631	330,033	331,435	332,837	334,239	335,641	337,043	338,445	339,847	341,249	342,651	344,053	345,455	346,857	348,259	349,661	351,063	352,465	353,867	355,269	356,671	358,073	359,475	360,877	362,279	363,681	365,083	366,485	367,887	369,289	370,691	372,093	373,495	374,897	376,299	377,701	379,103	380,505	381,907	383,309	384,711	386,113	387,515	388,917	390,319	391,721	393,123	394,525	395,927	397,329	398,731	400,133	401,535	402,937	404,339	405,741	407,143	408,545	410,947	412,349	413,751	415,153	416,555	417,957	419,359	420,761	422,163	423,565	424,967	426,369	427,771	429,173	430,575	431,977	433,379	434,781	436,183	437,585	438,987	440,389	441,791	443,193	444,595	445,997	447,399	448,801	450,203	451,605	453,007	454,409	455,811	457,213	458,615	460,017	461,419	462,821	464,223	465,625	467,027	468,429	469,831	471,233	472,635	474,037	475,439	476,841	478,243	479,645	481,047	482,449	483,851	485,253	486,655	488,057	489,459	490,861	492,263	493,665	495,067	496,469	497,871	499,273	500,675	502,077	503,479	504,881	506,283	507,685	509,087	510,489	511,891	513,293	514,695	516,097	517,499	518,901	520,303	521,705	523,107	524,509	525,911	527,313	528,715	530,117	531,519	532,921	534,323	535,725	537,127	538,529	540,931	542,333	543,735	545,137	546,539	547,941	549,343	550,745	552,147	553,549	554,951	556,353	557,755	559,157	560,559	561,961	563,363	564,765	566,167	567,569	568,971	570,373	571,775	573,177	574,579	575,981	577,383	578,785	580,187	581,589	582,991	584,393	585,795	587,197	588,599	590,001	591,403	592,805	594,207	595,609	597,011	598,413	599,815	601,217	602,619	604,021	605,423	606,825	608,227	609,629	611,031	612,433	613,835	615,237	616,639	618,041	619,443	620,845	622,247	623,649	625,051	626,453	627,855	629,257	630,659	632,061	633,463	634,865	636,267	637,669	639,071	640,473	641,875	643,277	644,679	646,081	647,483	648,885	650,287	651,689	653,091	654,493	655,895	657,297	658,699	660,101	661,503	662,905	664,307	665,709	667,111	668,513	669,915	671,317	672,719	674,121	675,523	676,925	678,327	679,729	681,131	682,533	683,935	685,337	686,739	688,141	689,543	690,945	692,347	693,749	695,151	696,553	697,955	699,357	700,759	702,161	703,563	704,965	706,367	707,769	709,171	710,573	711,975	713,377	714,779	716,181	717,583	718,985	720,387	721,789	723,191	724,593	725,995	727,397	728,799	730,201	731,603	733,005	734,407	735,809	737,211	738,613	740,015	741,417	742,819	744,221	745,623	747,025	748,427	749,829	751,231	752,633	754,035	755,437	756,839	758,241	759,643	761,045	762,447	763,849	765,251	766,653	768,055	769,457	770,859	772,261	773,663	775,065	776,467	777,869	779,271	780,673	782,075	783,477	784,879	786,281	787,683	789,085	790,487	791,889	793,291	794,693	796,095	797,497	798,899	800,301	801,703	803,105	804,507	805,909	807,311	808,713	810,115	811,517	812,919	814,321	815,723	817,125	818,527	819,929	821,331	822,733	824,135	825,537	826,939	828,341	829,743	831,145	832,547	833,949	835,351	836,753	838,155	839,557	840,959	842,361	843,763	845,165	846,567	847,969	849,371	850,773	852,175	853,577	854,979	856,381	857,783	859,185	860,587	861,989	863,391	864,793	866,195	867,597	868,999	870,401	871,803	873,205	874,607	876,009	877,411	878,813	880,215	881,617	883,019	884,421	885,823	887,225	888,627	890,029	891,431	892,833	894,235	895,637	897,039	898,441	899,843	901,245	902,647	904,049	905,451	906,853	908,255	909,657	911,059	912,461	913,863	915,265	916,667	918,069	919,471	920,873	922,275	923,677	925,079	926,481	927,883	929,285	930,687	932,089	933,491	934,893	936,295	937,697	939,099	940,501	941,903	943,305	944,707	946,109	947,511	948,913	950,315	951,717	953,119	954,521	955,923	957,325	958,727	960,129	961,531	962,933	964,335	965,737	967,139	968,541	969,943	971,345	972,747	974,149	975,551	976,953	978,355	979,757	981,159	982,561	983,963	985,365	986,767	988,169	989,571	990,973	992,375	993,777	995,179	996,581	997,983	999,385	1000,787	1002,189	1003,591	1004,993	1006,395	1007,797	1009,199	1010,601	1012,003	1013,405	1014,807	1016,209	1017,611	1019,013	1020,415	1021,817	1023,219	1024,621	1026,023	1027,425	1028,827	1030,229	1031,631	1033,033	1034,435	1035,837	1037,239	1038,641	1040,043	1041,445	1042,847	1044,249	1045,651	1047,053	1048,455	1049,857	1051,259	1052,661	1054,063	1055,465	1056,867	1058,269	1059,671	1061,073	1062,475	1063,877	1065,279	1066,681	1068,083	1069,485	1070,887	1072,289	1073,691	1075,093	1076,495	1077,897	1079,299	1080,701	1082,103	1083,505	1084,907	1086,309	1087,711	1089,113	1090,515	1091,917	1093,319	1094,721	1096,123	1097,525	1098,927	1100,329	1101,731	1103,133	1104,535	1105,937	1107,339	1108,741	1110,143	1111,545	1112,947	1114,349	1115,751	1117,153	1118,555	1119,957	1121,359	1122,761	1124,163	1125,565	1126,967	1128,369	1129,771	1131,173	1132,575	1133,977	1135,379	1136,781	1138,183	1139,585	1140,987	1142,389	1143,791	1145,193	1146,595	1147,997	1149,399	1150,801	1152,203	1153,605	1155,007	1156,409	1157,811	1159,213	1160,615	1162,017	1163,419	1164,821	1166,223	1167,625	1169,027	1170,429	1171,831	1173,233	1174,635	1176,037	1177,439	1178,841	1180,243	1181,645	1183,047	1184,449	1185,851	1187,253	1188,655	1190,057	1191,459	1192,861	1194,263	1195,665	1197,067	1198,469	1199,871	1201,273	1202,675	1204,077	1205,479	1206,881	1208,283	1209,685	1211,087	1212,489	1213,891	1215,293	1216,695	1218,097	1219,499	1220,901	1222,303	1223,705	1225,107	1226,509	1227,911	1229,313	1230,715	1232,117	1233,519	1234,921	1236,323	1237,725	1239,127	1240,529	1241,931	1243,333	1244,735	1246,137	1247,539	1248,941	1250,343	1251,745	1253,147	1254,549	1255,951	1257,353	1258,755	1260,157	1261,559	1262,961	1264,363	1265,765	1267,167	1268,569	1270,971	1272,373	1273,775	1275,177	1276,579	1277,981	1279,383	1280,785	1282,187	1283,589	1284,991	1286,393	1287,795	1289,197	1290,599	1291,901	1293,303	1294,705	1296,107	1297,509	1298,911	1300,313	1301,715	1303,117	1304,519	1305,921	1307,323	1308,725	1310,127	1311,529	1312,931	1314,333	1315,735	1317,137	1318,539	1319,941	1321,343	1322,745	1324,147	1325,549	1326,951	1328,353	1329,755	1331,157	1332,559	1333,961	1335,363	1336,765	1338,167	1339,569	1340,971	1342,373	1343,775	1345,177	1346,579	1347,981	1349,383	1350,785	1352,187	1353,589	1354,991	1356,393	1357,795	1359,197	1360,599	1361,901	1363,303	1364,705	1366,107	1367,509	1368,911	1370,313	1371,715	1373,117	1374,519	1375,921	1377,323	1378,725	1380,127	1381,529	1382,931	1384,333	1385,735	1387,137	1388,539	1389,941	1391,343	1392,745	1394,147	1395,549	1396,951	1398,353	1399,755	1401,157	1402,559	1403,961	1405,363	1406,765	1408,167	1409,569	1410,971	1412,373	1413,775	1415,177	1416,579	1417,981	1419,383	1420,785	1422,187	1423,589	1424,991	1426,393	1427,795	1429,197	1430,599	1431,901	1433,303	1434,705	1436,107	1437,509	1438,911	1440,313	1441,715	1443,117	1444,519	1445,921	1447,323	1448,725	1450,127	1451,529	1452,931	1454,333	1455,735	1457,137	1458,539	1459,941	1461,343	1462,745	1464,147	1465,549	1466,951	1468,353	1469,755	1471,157	1472,559	1473,961	1475,363	1476,765	1478,167	1479,569	1480,971	1482,373	1483,775	1485,177	1486,579	1487,981	1489,383	1490,785	1492,187	1493,589	1494,991	1496,393	1497,795	1499,197	1500,599	1501,901	1503,303	1504,705	1506,107	1507,509	1508,911	1510,313	1511,715	1513,117	1514,519	1515,921	1517,323	1518,725	1520,127	1521,529	1522,931	1524,333	1525,735	1527,137	1528,539	1529,941	1531,343	1532,745	1534,147	1535,549	1536,951	1538,353	1539,755	1541,157	1542,559	1543,961	1545,363	1546,765	1548,167	1549,569	1550,971	1552,373	1553,775	1555,177	1556,579	1557,981	1559,383	1560,785	1562,187	1563,589	1564,991	1566,393	1567,795	1569,197	1570,599	1571,901	1573,303	1574,705	1576,107	1577,509</

367	369	371	373	375	377	379	381	383	385	387	389	391	393	395	397	399	401	403	405	407	409
257,114	259,515	259,916	261,318	262,719	264,120	265,521	266,922	268,323	269,725	271,126	272,527	273,928	275,329	276,730	278,132	279,533	280,934	282,335	283,736	285,137	286,539
39	40	41	42	43	44	45	46	47	48	49	50	51	52	53	54	55	56	57	58	59	60
45,500	45,500	45,500	45,500	45,500	45,500	45,500	45,500	45,500	45,500	45,500	45,500	45,500	45,500	45,500	45,500	45,500	45,500	45,500	45,500	45,500	45,500
234,000	234,000	240,500	240,500	240,500	240,500	240,500	247,000	247,000	247,000	247,000	247,000	253,500	253,500	253,500	253,500	253,500	253,500	253,500	253,500	253,500	253,500
110,500	110,500	110,500	110,500	110,500	110,500	110,500	117,000	117,000	117,000	117,000	117,000	117,000	117,000	117,000	117,000	117,000	117,000	117,000	117,000	117,000	117,000
78,000	78,000	78,000	78,000	78,000	78,000	78,000	78,000	78,000	78,000	84,500	84,500	84,500	84,500	84,500	84,500	84,500	84,500	84,500	84,500	84,500	84,500
39,520	39,520	39,520	39,520	39,520	39,520	39,520	39,520	39,520	39,520	39,520	39,520	39,520	39,520	39,520	39,520	39,520	39,520	39,520	39,520	39,520	39,520
507,520	507,520	514,020	514,020	514,020	514,020	514,020	527,020	527,020	527,020	527,020	527,020	527,020	527,020	527,020	527,020	527,020	527,020	527,020	527,020	527,020	527,020
7	7	7	7	7	7	7	7	7	7	7	7	7	7	7	7	7	7	7	7	7	7
21	21	21	21	21	21	21	22	22	22	22	22	22	22	22	22	23	23	23	23	23	23
3	3	3	3	3	3	3	3	3	3	3	3	3	3	3	3	3	3	3	3	3	3
12	12	12	12	12	12	12	12	12	12	12	12	12	12	12	12	12	12	12	12	12	12
45,500	45,500	45,500	45,500	45,500	45,500	45,500	45,500	45,500	45,500	45,500	45,500	45,500	45,500	45,500	45,500	45,500	45,500	45,500	45,500	45,500	45,500
136,500	136,500	136,500	136,500	136,500	136,500	136,500	143,000	143,000	143,000	143,000	143,000	143,000	143,000	143,000	143,000	143,000	143,000	143,000	143,000	143,000	143,000
19,500	19,500	19,500	19,500	19,500	19,500	19,500	19,500	19,500	19,500	19,500	19,500	19,500	19,500	19,500	19,500	19,500	19,500	19,500	19,500	19,500	19,500
78,000	78,000	78,000	78,000	78,000	78,000	78,000	78,000	78,000	84,500	84,500	84,500	84,500	84,500	84,500	84,500	84,500	84,500	84,500	84,500	84,500	84,500
5,537	5,537	5,537	5,537	5,537	5,537	5,537	5,537	5,537	5,537	5,537	5,537	5,537	5,537	5,537	5,537	5,537	5,537	5,537	5,537	5,537	5,537
285,037	285,037	285,037	285,037	285,037	285,037	285,037	291,537	291,537	291,537	291,537	291,537	291,537	291,537	291,537	291,537	291,537	291,537	291,537	291,537	291,537	291,537
222,483	222,483	228,983	228,983	228,983	228,983	228,983	235,483	235,483	235,483	235,483	235,483	241,983	241,983	241,983	241,983	241,983	241,983	241,983	241,983	241,983	241,983
2,466,122	2,627,460	2,813,166	2,997,949	3,181,813	3,364,762	3,551,968	3,738,243	3,923,591	4,108,017	4,291,525	4,474,120	4,656,822	4,846,595	5,031,444	5,215,374	5,393,472	5,580,467	5,766,532	5,951,671	6,135,889	6,319,101
39	40	41	42	43	44	45	46	47	48	49	50	51	52	53	54	55	56	57	58	59	60
222,483	222,483	228,983	228,983	228,983	228,983	228,983	235,483	235,483	235,483	235,483	241,983	241,983	241,983	241,983	241,983	235,483	248,483	248,483	248,483	248,483	248,483
2,466,122	2,627,460	2,813,166	2,997,949	3,181,813	3,364,762	3,551,968	3,738,243	3,923,591	4,108,017	4,291,525	4,474,120	4,656,822	4,846,595	5,031,444	5,215,374	5,393,472	5,580,467	5,766,532	5,951,671	6,135,889	6,319,101
39	40	41	42	43	44	45	46	47	48	49	50	51	52	53	54	55	56	57	58	59	60

เอกสารนี้เป็นเอกสารที่สงวนไว้สำหรับกรใช้งานเพื่อการศึกษาค้นคว้า ไม่นำไปใช้ประโยชน์ด้านการค้า  
ไม่ว่ากรณีใดๆ ทั้งสิ้น อีกทั้งห้ามมิให้ตัดแปลงเนื้อหา และต้องอ้างอิงถึงเจ้าของเอกสารทุกครั้งที่มีการนำไปใช้

ตารางที่ ผ 44 การวิเคราะห์สถานการณ์ต่างๆ ที่อาจเกิดขึ้นได้จริง (สถานการณ์ที่ 43)

- เงินลงทุนในการบริหารงานไร่เพิ่มขึ้น 10% เป็น 4,887,751 บาท
- อัตราการเจริญเติบโตของราคาสะดวกซื้อและสะดวกขายเพิ่มขึ้น 20% เป็น 6 สาขาต่อเดือน
- ความเร็วในการจัดซื้อของพนักงานไม่เปลี่ยนแปลง คือ 1,440 USC /m-hr

เงินลงทุนทั้งหมด	4,887,751 บาท
ระยะเวลาคืนทุน (PB)	27 เดือน
มูลค่าปัจจุบันสุทธิ (NPV)	6,395,948 บาท

หรือ 2.25 ปี

จำนวนการซื้อสินค้าแบบกระสอบ	เดือนที่	จำนวนการปลูก/ไร่		การเจริญเติบโตของราคา														
		ไร่	USC	1	2	3	4	5	6	7	8	9	10	11	12	13	14	15
จำนวนไร่		289	292	295	298	301	304	307	310	313	316	319	322	325	328	331	334	
จำนวนไร่ปลูก	1	292	295	298	301	304	307	310	313	316	319	322	325	328	331	334		
1. ไร่ปลูกจากพื้นที่	5	5	6	6	6	6	6	6	6	6	6	6	6	6	6	6	6	
2. ไร่ปลูกจากผลผลิต	28	29	29	29	30	30	30	30	31	31	31	32	32	32	33	33	33	
3. ไร่ปลูกจากผลผลิตที่ไม่ได้ผล	13	14	14	14	14	14	14	14	14	14	15	15	15	15	15	16	16	
4. ไร่ปลูกจากผลผลิตที่ไม่ได้ผล	9	10	10	10	10	10	10	10	10	10	10	10	11	11	11	11	11	
ไร่ที่ขาย																		
1. ไร่ปลูกจากพื้นที่	บาท	32,500	39,000	39,000	39,000	39,000	39,000	39,000	39,000	39,000	39,000	39,000	39,000	39,000	39,000	39,000	39,000	
2. ไร่ปลูกจากผลผลิต	บาท	182,500	188,500	188,500	188,500	195,000	195,000	195,000	201,500	201,500	201,500	208,000	208,000	208,000	214,500	214,500	214,500	
3. ไร่ปลูกจากผลผลิตที่ไม่ได้ผล	บาท	84,500	91,000	91,000	91,000	91,000	91,000	91,000	91,000	91,000	97,500	97,500	97,500	97,500	104,000	104,000	104,000	
4. ไร่ปลูกจากผลผลิตที่ไม่ได้ผล	บาท	58,500	65,000	65,000	65,000	65,000	65,000	65,000	65,000	65,000	65,000	65,000	65,000	65,000	71,500	71,500	71,500	
ไร่ที่ขาย	บาท	39,520	39,520	39,520	39,520	39,520	39,520	39,520	39,520	39,520	39,520	39,520	39,520	39,520	39,520	39,520	39,520	
ไร่ที่ขายที่ไม่ได้ผล	บาท	397,020	423,020	423,020	423,020	429,520	429,520	429,520	436,020	442,520	442,520	449,020	455,520	455,520	462,020	462,020	469,520	

จำนวนไร่ปลูก	ไร่ปลูก	ไร่ปลูก	ไร่ปลูก	จำนวนการปลูก/ไร่														
				1	2	3	4	5	6	7	8	9	10	11	12	13	14	15
จำนวนไร่ปลูก	บาท	176,983	176,983	176,983	170,483	176,983	176,983	176,983	183,483	183,483	183,483	189,983	189,983	189,983	189,983	189,983	196,483	
1. ไร่ปลูกจากพื้นที่	บาท	176,983	176,983	176,983	170,483	176,983	176,983	176,983	183,483	183,483	183,483	189,983	189,983	189,983	189,983	189,983	196,483	
2. ไร่ปลูกจากผลผลิต	บาท	176,983	176,983	176,983	170,483	176,983	176,983	176,983	183,483	183,483	183,483	189,983	189,983	189,983	189,983	189,983	196,483	
3. ไร่ปลูกจากผลผลิตที่ไม่ได้ผล	บาท	176,983	176,983	176,983	170,483	176,983	176,983	176,983	183,483	183,483	183,483	189,983	189,983	189,983	189,983	189,983	196,483	
4. ไร่ปลูกจากผลผลิตที่ไม่ได้ผล	บาท	176,983	176,983	176,983	170,483	176,983	176,983	176,983	183,483	183,483	183,483	189,983	189,983	189,983	189,983	189,983	196,483	
ไร่ที่ขาย	บาท	220,037	246,037	246,037	252,537	252,537	252,537	252,537	259,037	259,037	259,037	265,537	265,537	265,537	272,037	272,037	279,537	
ไร่ที่ขายที่ไม่ได้ผล	บาท	220,037	246,037	246,037	252,537	252,537	252,537	252,537	259,037	259,037	259,037	265,537	265,537	265,537	272,037	272,037	279,537	
จำนวนการซื้อสินค้าแบบกระสอบ	บาท	176,983	176,983	176,983	170,483	176,983	176,983	176,983	183,483	183,483	183,483	189,983	189,983	189,983	189,983	189,983	196,483	
จำนวนการปลูก/ไร่	บาท	176,983	176,983	176,983	170,483	176,983	176,983	176,983	183,483	183,483	183,483	189,983	189,983	189,983	189,983	189,983	196,483	
ไร่ที่ขาย	บาท	220,037	246,037	246,037	252,537	252,537	252,537	252,537	259,037	259,037	259,037	265,537	265,537	265,537	272,037	272,037	279,537	
ไร่ที่ขายที่ไม่ได้ผล	บาท	220,037	246,037	246,037	252,537	252,537	252,537	252,537	259,037	259,037	259,037	265,537	265,537	265,537	272,037	272,037	279,537	

เอกสารนี้เป็นเอกสารที่สงวนลิขสิทธิ์สำหรับการใช้งานเพื่อการศึกษาค้นคว้าเท่านั้น ไม่อนุญาติให้ไปใช้ประโยชน์ด้านการค้า  
ไม่ว่ากรณีใดๆ ทั้งสิ้น อีกทั้งห้ามมิให้ตัดแปลงเนื้อหา และต้องอ้างอิงถึงเจ้าของเอกสารทุกครั้งที่มีการนำไปใช้

337	340	343	346	349	352	355	358	361	364	367	370	373	376	379	382	385	388	391	394	397	400	403
236,097	239,198	240,300	242,402	244,504	246,605	248,707	250,809	252,911	255,012	257,114	259,216	261,318	263,419	265,521	267,623	269,725	271,826	273,928	276,030	278,132	280,233	282,335
16	17	18	19	20	21	22	23	24	25	26	27	28	29	30	31	32	33	34	35	36	37	38
6	6	6	6	6	7	7	7	7	7	7	7	7	7	7	7	7	7	7	7	7	7	7
33	34	34	34	34	35	35	35	36	36	36	37	37	37	37	38	38	38	39	39	39	39	40
16	16	16	16	16	16	16	16	17	17	17	17	17	17	18	18	18	18	18	18	18	18	19
11	11	11	11	11	11	12	12	12	12	12	12	12	12	12	12	12	13	13	13	13	13	13
39,000	39,000	39,000	39,000	45,500	45,500	45,500	45,500	45,500	45,500	45,500	45,500	45,500	45,500	45,500	45,500	45,500	45,500	45,500	45,500	45,500	45,500	45,500
214,500	221,000	221,000	221,000	221,000	227,500	227,500	227,500	234,000	234,000	234,000	240,500	240,500	240,500	240,500	247,000	247,000	247,000	253,500	253,500	253,500	253,500	253,500
104,000	104,000	104,000	104,000	104,000	104,000	104,000	110,500	110,500	110,500	110,500	110,500	110,500	110,500	110,500	117,000	117,000	117,000	117,000	117,000	117,000	117,000	117,000
71,500	71,500	71,500	71,500	71,500	71,500	78,000	78,000	78,000	78,000	78,000	78,000	78,000	78,000	78,000	78,000	78,000	78,000	84,500	84,500	84,500	84,500	84,500
39,500	39,500	39,500	39,500	39,500	39,500	39,500	39,500	39,500	39,500	39,500	39,500	39,500	39,500	39,500	39,500	39,500	39,500	39,500	39,500	39,500	39,500	39,500
468,500	475,000	475,000	475,000	481,500	488,000	494,500	501,000	507,500	507,500	507,500	514,000	514,000	514,000	520,500	527,000	527,000	533,500	540,000	540,000	540,000	540,000	540,000
39,000	39,000	39,000	39,000	45,500	45,500	45,500	45,500	45,500	45,500	45,500	45,500	45,500	45,500	45,500	45,500	45,500	45,500	45,500	45,500	45,500	45,500	45,500
136,500	136,500	136,500	143,000	143,000	143,000	143,000	143,000	149,500	149,500	149,500	149,500	149,500	149,500	156,000	156,000	156,000	156,000	156,000	156,000	156,000	156,000	156,000
19,500	19,500	19,500	19,500	19,500	19,500	19,500	19,500	19,500	19,500	19,500	19,500	19,500	19,500	19,500	19,500	19,500	19,500	19,500	19,500	19,500	19,500	19,500
71,500	71,500	71,500	71,500	71,500	71,500	78,000	78,000	78,000	78,000	78,000	78,000	78,000	78,000	78,000	78,000	78,000	78,000	84,500	84,500	84,500	84,500	84,500
5,537	5,537	5,537	5,537	5,537	5,537	5,537	5,537	5,537	5,537	5,537	5,537	5,537	5,537	5,537	5,537	5,537	5,537	5,537	5,537	5,537	5,537	5,537
272,037	272,037	272,037	278,537	285,037	291,537	291,537	291,537	298,037	298,037	298,037	298,037	298,037	298,037	304,537	304,537	304,537	311,037	311,037	311,037	311,037	317,537	317,537
196,483	202,983	202,983	196,483	196,483	202,983	202,983	209,483	215,983	209,483	209,483	215,983	215,983	215,983	215,983	215,983	215,983	215,983	215,983	215,983	222,483	222,483	225,483
-1,901,143	-1,715,589	-1,530,939	-1,353,130	-1,176,185	-994,737	-813,313	-627,463	-436,800	-252,794	-69,704	118,127	305,025	490,992	676,034	865,697	1,054,416	1,242,187	1,434,502	1,625,850	1,810,941	1,994,912	2,188,720
16	17	18	19	20	21	22	23	24	25	26	27	28	29	30	31	32	33	34	35	36	37	38

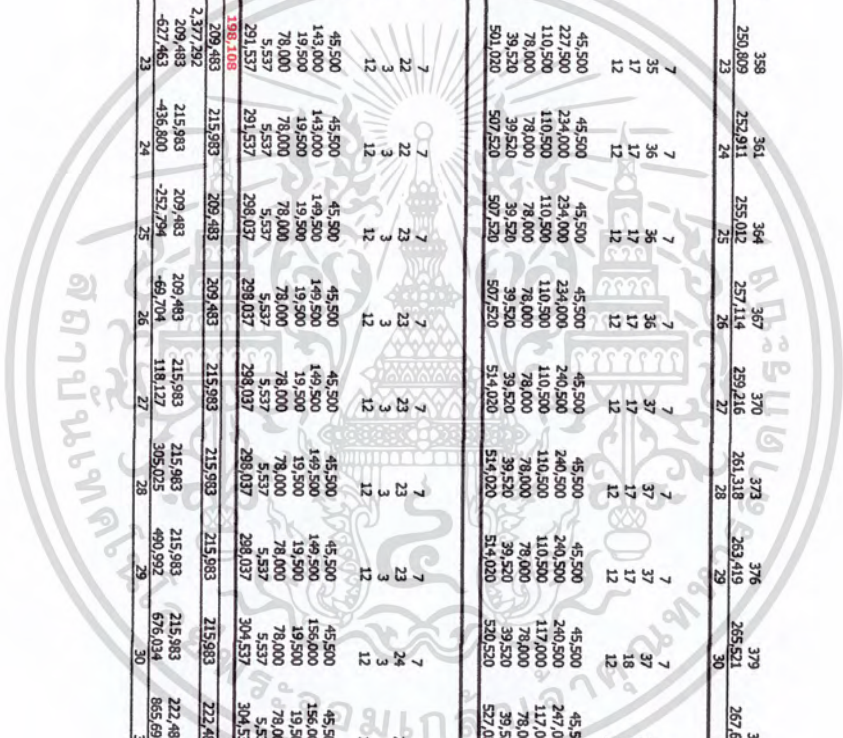

เอกสารนี้เป็นเอกสารที่สงวนลิขสิทธิ์สำหรับการใช้งานเพื่อการศึกษาเท่านั้น ไม่อนุญาตให้นำไปใช้ประโยชน์ด้านการค้า  
 ไม่ว่าจะกรณีใดๆ ทั้งสิ้น อีกทั้งยังต้องได้รับการอนุมัติจากทางมหาวิทยาลัยก่อนการนำออกไปใช้

284,437	285,539	288,640	290,742	297,844	294,946	297,047	299,149	300,251	303,353	305,454	307,556	309,658	311,760	313,861	315,963	318,065	320,167	322,269	324,370	326,472	328,574	330,676	332,778	334,880	336,982	339,084	341,186	343,288	345,390	347,492	349,594	351,696	353,798	355,900	358,002	360,104	362,206	364,308	366,410	368,512	370,614	372,716	374,818	376,920	379,022	381,124	383,226	385,328	387,430	389,532	391,634	393,736	395,838	397,940	400,042	402,144	404,246	406,348	408,450	410,552	412,654	414,756	416,858	418,960	421,062	423,164	425,266	427,368	429,470	431,572	433,674	435,776	437,878	440,000	442,102	444,204	446,306	448,408	450,510	452,612	454,714	456,816	458,918	461,020	463,122	465,224	467,326	469,428	471,530	473,632	475,734	477,836	480,000	482,102	484,204	486,306	488,408	490,510	492,612	494,714	496,816	498,918	501,020	503,122	505,224	507,326	509,428	511,530	513,632	515,734	517,836	520,000	522,102	524,204	526,306	528,408	530,510	532,612	534,714	536,816	538,918	541,020	543,122	545,224	547,326	549,428	551,530	553,632	555,734	557,836	560,000	562,102	564,204	566,306	568,408	570,510	572,612	574,714	576,816	579,000	581,102	583,204	585,306	587,408	589,510	591,612	593,714	595,816	598,000	600,102	602,204	604,306	606,408	608,510	610,612	612,714	614,816	617,000	619,102	621,204	623,306	625,408	627,510	629,612	631,714	633,816	636,000	638,102	640,204	642,306	644,408	646,510	648,612	650,714	652,816	655,000	657,102	659,204	661,306	663,408	665,510	667,612	669,714	671,816	674,000	676,102	678,204	680,306	682,408	684,510	686,612	688,714	690,816	693,000	695,102	697,204	699,306	701,408	703,510	705,612	707,714	710,000	712,102	714,204	716,306	718,408	720,510	722,612	724,714	726,816	729,000	731,102	733,204	735,306	737,408	739,510	741,612	743,714	745,816	748,000	750,102	752,204	754,306	756,408	758,510	760,612	762,714	764,816	767,000	769,102	771,204	773,306	775,408	777,510	779,612	781,714	783,816	786,000	788,102	790,204	792,306	794,408	796,510	798,612	800,714	802,816	805,000	807,102	809,204	811,306	813,408	815,510	817,612	819,714	821,816	824,000	826,102	828,204	830,306	832,408	834,510	836,612	838,714	840,816	843,000	845,102	847,204	849,306	851,408	853,510	855,612	857,714	860,000	862,102	864,204	866,306	868,408	870,510	872,612	874,714	876,816	879,000	881,102	883,204	885,306	887,408	889,510	891,612	893,714	895,816	898,000	900,102	902,204	904,306	906,408	908,510	910,612	912,714	914,816	917,000	919,102	921,204	923,306	925,408	927,510	929,612	931,714	933,816	936,000	938,102	940,204	942,306	944,408	946,510	948,612	950,714	952,816	955,000	957,102	959,204	961,306	963,408	965,510	967,612	969,714	971,816	974,000	976,102	978,204	980,306	982,408	984,510	986,612	988,714	990,816	993,000	995,102	997,204	999,306	1001,408	1003,510	1005,612	1007,714	1010,000	1012,102	1014,204	1016,306	1018,408	1020,510	1022,612	1024,714	1026,816	1029,000	1031,102	1033,204	1035,306	1037,408	1039,510	1041,612	1043,714	1045,816	1048,000	1050,102	1052,204	1054,306	1056,408	1058,510	1060,612	1062,714	1064,816	1067,000	1069,102	1071,204	1073,306	1075,408	1077,510	1079,612	1081,714	1083,816	1086,000	1088,102	1090,204	1092,306	1094,408	1096,510	1098,612	1100,714	1102,816	1105,000	1107,102	1109,204	1111,306	1113,408	1115,510	1117,612	1119,714	1121,816	1124,000	1126,102	1128,204	1130,306	1132,408	1134,510	1136,612	1138,714	1140,816	1143,000	1145,102	1147,204	1149,306	1151,408	1153,510	1155,612	1157,714	1160,000	1162,102	1164,204	1166,306	1168,408	1170,510	1172,612	1174,714	1176,816	1179,000	1181,102	1183,204	1185,306	1187,408	1189,510	1191,612	1193,714	1195,816	1198,000	1200,102	1202,204	1204,306	1206,408	1208,510	1210,612	1212,714	1214,816	1217,000	1219,102	1221,204	1223,306	1225,408	1227,510	1229,612	1231,714	1233,816	1236,000	1238,102	1240,204	1242,306	1244,408	1246,510	1248,612	1250,714	1252,816	1255,000	1257,102	1259,204	1261,306	1263,408	1265,510	1267,612	1269,714	1271,816	1274,000	1276,102	1278,204	1280,306	1282,408	1284,510	1286,612	1288,714	1290,816	1293,000	1295,102	1297,204	1299,306	1301,408	1303,510	1305,612	1307,714	1310,000	1312,102	1314,204	1316,306	1318,408	1320,510	1322,612	1324,714	1326,816	1329,000	1331,102	1333,204	1335,306	1337,408	1339,510	1341,612	1343,714	1345,816	1348,000	1350,102	1352,204	1354,306	1356,408	1358,510	1360,612	1362,714	1364,816	1367,000	1369,102	1371,204	1373,306	1375,408	1377,510	1379,612	1381,714	1383,816	1386,000	1388,102	1390,204	1392,306	1394,408	1396,510	1398,612	1400,714	1402,816	1405,000	1407,102	1409,204	1411,306	1413,408	1415,510	1417,612	1419,714	1421,816	1424,000	1426,102	1428,204	1430,306	1432,408	1434,510	1436,612	1438,714	1440,816	1443,000	1445,102	1447,204	1449,306	1451,408	1453,510	1455,612	1457,714	1460,000	1462,102	1464,204	1466,306	1468,408	1470,510	1472,612	1474,714	1476,816	1479,000	1481,102	1483,204	1485,306	1487,408	1489,510	1491,612	1493,714	1495,816	1498,000	1500,102	1502,204	1504,306	1506,408	1508,510	1510,612	1512,714	1514,816	1517,000	1519,102	1521,204	1523,306	1525,408	1527,510	1529,612	1531,714	1533,816	1536,000	1538,102	1540,204	1542,306	1544,408	1546,510	1548,612	1550,714	1552,816	1555,000	1557,102	1559,204	1561,306	1563,408	1565,510	1567,612	1569,714	1571,816	1574,000	1576,102	1578,204	1580,306	1582,408	1584,510	1586,612	1588,714	1590,816	1593,000	1595,102	1597,204	1599,306	1601,408	1603,510	1605,612	1607,714	1610,000	1612,102	1614,204	1616,306	1618,408	1620,510	1622,612	1624,714	1626,816	1629,000	1631,102	1633,204	1635,306	1637,408	1639,510	1641,612	1643,714	1645,816	1648,000	1650,102	1652,204	1654,306	1656,408	1658,510	1660,612	1662,714	1664,816	1667,000	1669,102	1671,204	1673,306	1675,408	1677,510	1679,612	1681,714	1683,816	1686,000	1688,102	1690,204	1692,306	1694,408	1696,510	1698,612	1700,714	1702,816	1705,000	1707,102	1709,204	1711,306	1713,408	1715,510	1717,612	1719,714	1721,816	1724,000	1726,102	1728,204	1730,306	1732,408	1734,510	1736,612	1738,714	1740,816	1743,000	1745,102	1747,204	1749,306	1751,408	1753,510	1755,612	1757,714	1760,000	1762,102	1764,204	1766,306	1768,408	1770,510	1772,612	1774,714	1776,816	1779,000	1781,102	1783,204	1785,306	1787,408	1789,510	1791,612	1793,714	1795,816	1798,000	1800,102	1802,204	1804,306	1806,408	1808,510	1810,612	1812,714	1814,816	1817,000	1819,102	1821,204	1823,306	1825,408	1827,510	1829,612	1831,714	1833,816	1836,000	1838,102	1840,204	1842,306	1844,408	1846,510	1848,612	1850,714	1852,816	1855,000	1857,102	1859,204	1861,306	1863,408	1865,510	1867,612	1869,714	1871,816	1874,000	1876,102	1878,204	1880,306	1882,408	1884,510	1886,612	1888,714	1890,816	1893,000	1895,102	1897,204	1899,306	1901,408	1903,510	1905,612	1907,714	1910,000	1912,102	1914,204	1916,306	1918,408	1920,510	1922,612	1924,714	1926,816	1929,000	1931,102	1933,204	1935,306	1937,408	1939,510	1941,612	1943,714	1945,816	1948,000	1950,102	1952,204	1954,306	1956,408	1958,510	1960,612	1962,714	1964,816	1967,000	1969,102	1971,204	1973,306	1975,408	1977,510	1979,612	1981,714	1983,816	1986,000	1988,102	1990,204	1992,306	1994,408	1996,510	1998,612	2000,714	2002,816	2005,000	2007,102	2009,204	2011,306	2013,408	2015,510	2017,612	2019,714	2021,816	2024,000	2026,102	2028,204	2030,306	2032,408	2034,510	2036,612	2038,714	2040,816	2043,000	2045,102	2047,204	2049,306	2051,408	2053,510	2055,612	2057,714	2060,000	2062,102	2064,204	2066,306	2068,408	2070,510	2072,612	2074,714	2076,816	2079,000	2081,102	2083,204	2085,306	2087,408	2089,510	2091,612	2093,714	2095,816	2098,000	2100,102	2102,204	2104,306	2106,408	2108,510	2110,612	2112,714	2114,816	2117,000	2119,102	2121,204	2123,306	2125,408	2127,510	2129,612	2131,714	2133,816	2136,000	2138,102	2140,204	2142,306	2144,408	2146,510	2148,612	2150,714	2152,816	2155,000	2157,102	2159,204	2161,306	2163,408	2165,510	2167,612	2169,714	2171,816	2174,000	2176,102	2178,204	2180,306	2182,408	2184,510	2186,612	2188,714	2190,816	2193,000	2195,102	2197,204	2199,306	2201,408	2203,510	2205,612	2207,714	2210,000	2212,102	2214,204	2216,306	2218,408	2220,510	2222,612	2224,714	2226,816	2229,000	2231,102	2233,204	2235,306	2237,408	2239,510	2241,612	2243,714	2245,816	2248,000	2250,102	2252,204	2254,306	2256,408	2258,510	2260,612	2262,714	2264,816	2267,000	2269,102	2271,204	2273,306	2275,408	2277,510	2279,612	2281,714	2283,816	2286,000	2288,102	2290,204	2292,306	2294,408	2296,510	2298,612	2300,714	2302,816	2305,000	2307,102	2309,204	2311,306	2313,408	2315,510	2317,612	2319,714	2321,816	2324,000	2326,102	2328,204	2330,306	2332,408	2334,510	2336,612	2338,714	2340,816	2343,0
---------	---------	---------	---------	---------	---------	---------	---------	---------	---------	---------	---------	---------	---------	---------	---------	---------	---------	---------	---------	---------	---------	---------	---------	---------	---------	---------	---------	---------	---------	---------	---------	---------	---------	---------	---------	---------	---------	---------	---------	---------	---------	---------	---------	---------	---------	---------	---------	---------	---------	---------	---------	---------	---------	---------	---------	---------	---------	---------	---------	---------	---------	---------	---------	---------	---------	---------	---------	---------	---------	---------	---------	---------	---------	---------	---------	---------	---------	---------	---------	---------	---------	---------	---------	---------	---------	---------	---------	---------	---------	---------	---------	---------	---------	---------	---------	---------	---------	---------	---------	---------	---------	---------	---------	---------	---------	---------	---------	---------	---------	---------	---------	---------	---------	---------	---------	---------	---------	---------	---------	---------	---------	---------	---------	---------	---------	---------	---------	---------	---------	---------	---------	---------	---------	---------	---------	---------	---------	---------	---------	---------	---------	---------	---------	---------	---------	---------	---------	---------	---------	---------	---------	---------	---------	---------	---------	---------	---------	---------	---------	---------	---------	---------	---------	---------	---------	---------	---------	---------	---------	---------	---------	---------	---------	---------	---------	---------	---------	---------	---------	---------	---------	---------	---------	---------	---------	---------	---------	---------	---------	---------	---------	---------	---------	---------	---------	---------	---------	---------	---------	---------	---------	---------	---------	---------	---------	---------	---------	---------	---------	---------	---------	---------	---------	---------	---------	---------	---------	---------	---------	---------	---------	---------	---------	---------	---------	---------	---------	---------	---------	---------	---------	---------	---------	---------	---------	---------	---------	---------	---------	---------	---------	---------	---------	---------	---------	---------	---------	---------	---------	---------	---------	---------	---------	---------	---------	---------	---------	---------	---------	---------	---------	---------	---------	---------	---------	---------	---------	---------	---------	---------	---------	---------	---------	---------	---------	---------	---------	---------	---------	---------	---------	---------	---------	---------	---------	---------	---------	---------	---------	---------	---------	---------	---------	---------	---------	---------	---------	---------	---------	---------	---------	---------	---------	---------	---------	---------	---------	---------	---------	---------	---------	---------	---------	---------	---------	---------	---------	---------	---------	---------	---------	---------	---------	---------	---------	---------	---------	---------	---------	---------	---------	---------	---------	---------	---------	---------	---------	---------	---------	----------	----------	----------	----------	----------	----------	----------	----------	----------	----------	----------	----------	----------	----------	----------	----------	----------	----------	----------	----------	----------	----------	----------	----------	----------	----------	----------	----------	----------	----------	----------	----------	----------	----------	----------	----------	----------	----------	----------	----------	----------	----------	----------	----------	----------	----------	----------	----------	----------	----------	----------	----------	----------	----------	----------	----------	----------	----------	----------	----------	----------	----------	----------	----------	----------	----------	----------	----------	----------	----------	----------	----------	----------	----------	----------	----------	----------	----------	----------	----------	----------	----------	----------	----------	----------	----------	----------	----------	----------	----------	----------	----------	----------	----------	----------	----------	----------	----------	----------	----------	----------	----------	----------	----------	----------	----------	----------	----------	----------	----------	----------	----------	----------	----------	----------	----------	----------	----------	----------	----------	----------	----------	----------	----------	----------	----------	----------	----------	----------	----------	----------	----------	----------	----------	----------	----------	----------	----------	----------	----------	----------	----------	----------	----------	----------	----------	----------	----------	----------	----------	----------	----------	----------	----------	----------	----------	----------	----------	----------	----------	----------	----------	----------	----------	----------	----------	----------	----------	----------	----------	----------	----------	----------	----------	----------	----------	----------	----------	----------	----------	----------	----------	----------	----------	----------	----------	----------	----------	----------	----------	----------	----------	----------	----------	----------	----------	----------	----------	----------	----------	----------	----------	----------	----------	----------	----------	----------	----------	----------	----------	----------	----------	----------	----------	----------	----------	----------	----------	----------	----------	----------	----------	----------	----------	----------	----------	----------	----------	----------	----------	----------	----------	----------	----------	----------	----------	----------	----------	----------	----------	----------	----------	----------	----------	----------	----------	----------	----------	----------	----------	----------	----------	----------	----------	----------	----------	----------	----------	----------	----------	----------	----------	----------	----------	----------	----------	----------	----------	----------	----------	----------	----------	----------	----------	----------	----------	----------	----------	----------	----------	----------	----------	----------	----------	----------	----------	----------	----------	----------	----------	----------	----------	----------	----------	----------	----------	----------	----------	----------	----------	----------	----------	----------	----------	----------	----------	----------	----------	----------	----------	----------	----------	----------	----------	----------	----------	----------	----------	----------	----------	----------	----------	----------	----------	----------	----------	----------	----------	----------	----------	----------	----------	----------	----------	----------	----------	----------	----------	----------	----------	----------	----------	----------	----------	----------	----------	----------	----------	----------	----------	----------	----------	----------	----------	----------	----------	----------	----------	----------	----------	----------	----------	----------	----------	----------	----------	----------	----------	----------	----------	----------	----------	----------	----------	----------	----------	----------	----------	----------	----------	----------	----------	----------	----------	----------	----------	----------	----------	----------	----------	----------	----------	----------	----------	----------	----------	----------	----------	----------	----------	----------	----------	----------	----------	----------	----------	----------	----------	----------	----------	----------	----------	----------	----------	----------	----------	----------	----------	----------	----------	----------	----------	----------	----------	----------	----------	----------	----------	----------	----------	----------	----------	----------	----------	----------	----------	----------	----------	----------	----------	----------	----------	----------	----------	----------	----------	----------	----------	----------	----------	----------	----------	----------	----------	----------	----------	----------	----------	----------	----------	----------	----------	----------	----------	----------	----------	----------	----------	----------	----------	----------	----------	----------	----------	----------	----------	----------	----------	----------	----------	----------	----------	----------	----------	----------	----------	----------	----------	----------	----------	----------	----------	----------	----------	----------	----------	----------	----------	----------	----------	----------	----------	----------	----------	----------	----------	----------	----------	----------	----------	----------	----------	----------	----------	----------	----------	----------	----------	----------	----------	----------	----------	----------	----------	----------	----------	----------	----------	----------	----------	----------	----------	----------	----------	----------	----------	----------	----------	----------	----------	----------	----------	----------	----------	----------	----------	----------	----------	----------	----------	----------	----------	----------	----------	----------	----------	----------	----------	----------	----------	----------	----------	----------	----------	----------	----------	----------	----------	----------	----------	----------	----------	----------	----------	----------	----------	----------	----------	----------	----------	----------	----------	----------	----------	----------	----------	----------	----------	----------	----------	----------	----------	----------	----------	----------	----------	----------	----------	----------	----------	----------	----------	----------	----------	----------	----------	----------	----------	----------	----------	----------	----------	----------	----------	----------	----------	----------	----------	----------	----------	----------	----------	----------	----------	----------	----------	----------	----------	----------	----------	----------	----------	----------	----------	----------	--------

ตารางที่ ผ 45 การวิเคราะห์สถานการณ์การดำเนินงานที่เกิดขึ้นได้เป็นความจริง (สถานการณ์ที่ 44)

- เงินลงทุนในการรวบรวมมาใช้เพิ่มขึ้น 10% เป็น 4,887,751 บาท
- อัตราการเจริญเติบโตของราคาสะดวกซื้อและสาขาเพิ่มขึ้น 20% เป็น 6 สาขาต่อเดือน
- ความเร็วในการจัดซื้อของพนักงานลดลง 10% เป็น 1,296 USC /ก.ชา

เงินลงทุนทั้งหมด	4,887,751 บาท
ระยะเวลาคืนทุน (PB)	29 เดือน
มูลค่าปัจจุบันสุทธิ (NPV)	5,530,142 บาท

หรือ 2.42 ปี

จำนวนเงินลงทุน	จำนวนสาขาที่เพิ่ม/ปี	สาขา	จำนวนการซื้อสินค้าตามระยะเวลา														
			เดือนที่ 0	1	2	3	4	5	6	7	8	9	10	11	12	13	14
1. งบสินค้าคงคลัง	5	289	292	295	298	301	304	307	310	313	316	319	322	325	328	331	334
2. งบสินค้าคงคลังสาขา	28	204,570	206,672	208,774	210,876	212,977	215,079	217,181	219,283	221,384	223,486	225,588	227,690	229,791	231,893	233,995	
3. งบสินค้าคงคลังสาขาที่ไม่ได้รวม	13																
4. งบสินค้าคงคลังสาขาที่ไม่ได้รวม	9																
รวม	55	202,469	206,942	209,748	212,976	215,079	217,181	219,283	221,384	223,486	225,588	227,690	229,791	231,893	233,995		
จำนวนเงินลงทุน	32,500	39,000	39,000	39,000	39,000	39,000	39,000	39,000	39,000	39,000	39,000	39,000	39,000	39,000	39,000		
2. งบสินค้าคงคลังสาขา	182,000	188,500	188,500	188,500	188,500	188,500	188,500	188,500	188,500	188,500	188,500	188,500	188,500	188,500	188,500		
3. งบสินค้าคงคลังสาขาที่ไม่ได้รวม	84,500	91,000	91,000	91,000	91,000	91,000	91,000	91,000	91,000	91,000	91,000	91,000	91,000	91,000	91,000		
4. งบสินค้าคงคลังสาขาที่ไม่ได้รวม	59,500	65,000	65,000	65,000	65,000	65,000	65,000	65,000	65,000	65,000	65,000	65,000	65,000	65,000	65,000		
รวม	39,520	39,520	39,520	39,520	39,520	39,520	39,520	39,520	39,520	39,520	39,520	39,520	39,520	39,520	39,520		
รวมค่าใช้จริงต่อเดือน	397,020	423,020	423,020	423,020	423,020	423,020	423,020	423,020	423,020	423,020	423,020	423,020	423,020	423,020	423,020		

จำนวนเงินลงทุน	จำนวนสาขาที่เพิ่ม/ปี	สาขา	จำนวนการซื้อสินค้าตามระยะเวลา														
			เดือนที่ 0	1	2	3	4	5	6	7	8	9	10	11	12	13	14
1. งบสินค้าคงคลัง	5	163,983	163,983	163,983	157,483	163,983	163,983	163,983	170,483	170,483	170,483	170,483	170,483	176,983	176,983	176,983	
2. งบสินค้าคงคลังสาขา	19	163,983	163,983	163,983	157,483	163,983	163,983	163,983	170,483	170,483	170,483	170,483	170,483	176,983	176,983	176,983	
3. งบสินค้าคงคลังสาขาที่ไม่ได้รวม	2																
4. งบสินค้าคงคลังสาขาที่ไม่ได้รวม	9																
รวม	35	163,983	163,983	163,983	157,483	163,983	163,983	163,983	170,483	170,483	170,483	170,483	176,983	176,983	176,983		
จำนวนเงินลงทุน	32,500	39,000	39,000	39,000	39,000	39,000	39,000	39,000	39,000	39,000	39,000	39,000	39,000	39,000	39,000		
2. งบสินค้าคงคลังสาขา	130,000	136,500	136,500	136,500	136,500	136,500	136,500	136,500	136,500	136,500	136,500	136,500	136,500	136,500	136,500		
3. งบสินค้าคงคลังสาขาที่ไม่ได้รวม	13,000	19,500	19,500	19,500	19,500	19,500	19,500	19,500	19,500	19,500	19,500	19,500	19,500	19,500	19,500		
4. งบสินค้าคงคลังสาขาที่ไม่ได้รวม	58,500	65,000	65,000	65,000	65,000	65,000	65,000	65,000	65,000	65,000	65,000	65,000	65,000	65,000	65,000		
รวม	5,537	5,537	5,537	5,537	5,537	5,537	5,537	5,537	5,537	5,537	5,537	5,537	5,537	5,537	5,537		
รวมค่าใช้จริงต่อเดือน	233,037	259,037	259,037	265,537	265,537	265,537	265,537	265,537	272,037	272,037	272,037	272,037	278,537	278,537	285,037		

เอกสารนี้เป็นเอกสารที่สงวนไว้สำหรับการใช้งานเพื่อการศึกษาเท่านั้น ไม่อนุญาติให้นำไปใช้ประโยชน์ด้านการค้า  
ไม่ว่ากรณีใดๆ ทั้งสิ้น อีกทั้งห้ามมิให้ตัดแปลงเนื้อหา และต้องอ้างอิงถึงเจ้าของเอกสารทุกครั้งที่มีการนำไปใช้

337	340	343	346	349	352	355	358	361	364	367	370	373	376	379	382	385	388	391	394	397	400	403
236,027	239,198	240,300	242,402	244,504	246,605	248,707	250,809	252,911	255,012	257,114	259,216	261,318	263,419	265,521	267,623	269,725	271,826	273,928	276,030	278,132	280,233	282,335
16	17	18	19	20	21	22	23	24	25	26	27	28	29	30	31	32	33	34	35	36	37	38
39,000	39,000	39,000	39,000	45,500	45,500	45,500	45,500	45,500	45,500	45,500	45,500	45,500	45,500	45,500	45,500	45,500	45,500	45,500	45,500	45,500	45,500	45,500
214,500	221,000	221,000	221,000	221,000	227,500	227,500	227,500	234,000	234,000	234,000	240,500	240,500	240,500	240,500	247,000	247,000	247,000	253,500	253,500	253,500	253,500	253,500
104,000	104,000	104,000	104,000	104,000	104,000	104,000	110,500	110,500	110,500	110,500	110,500	110,500	110,500	117,000	117,000	117,000	117,000	117,000	117,000	117,000	117,000	123,500
71,500	71,500	71,500	71,500	71,500	71,500	71,500	78,000	78,000	78,000	78,000	78,000	78,000	78,000	78,000	78,000	78,000	78,000	78,000	78,000	78,000	78,000	84,500
39,520	39,520	39,520	39,520	39,520	39,520	39,520	39,520	39,520	39,520	39,520	39,520	39,520	39,520	39,520	39,520	39,520	39,520	39,520	39,520	39,520	39,520	45,000
468,520	475,020	475,020	475,020	475,020	481,520	488,020	494,520	501,020	507,520	507,520	514,020	514,020	514,020	520,520	527,020	527,020	533,520	540,020	540,020	540,020	540,020	553,020
6	6	6	6	7	7	7	7	7	7	7	7	7	7	7	7	7	7	7	7	7	7	7
33	34	34	34	34	35	35	35	36	36	36	37	37	37	37	38	38	38	39	39	39	39	40
16	16	16	16	16	16	16	17	17	17	17	17	17	17	18	18	18	18	18	18	18	18	19
11	11	11	11	11	11	11	12	12	12	12	12	12	12	12	12	12	13	13	13	13	13	13
39,000	39,000	39,000	39,000	45,500	45,500	45,500	45,500	45,500	45,500	45,500	45,500	45,500	45,500	45,500	45,500	45,500	45,500	45,500	45,500	45,500	45,500	45,500
149,500	149,500	156,000	156,000	156,000	156,000	156,000	162,500	162,500	162,500	162,500	169,000	169,000	169,000	169,000	169,000	175,500	175,500	175,500	175,500	175,500	175,500	182,000
19,500	19,500	19,500	19,500	19,500	19,500	19,500	19,500	19,500	19,500	19,500	19,500	19,500	19,500	19,500	19,500	19,500	19,500	19,500	19,500	19,500	19,500	19,500
71,500	71,500	71,500	71,500	71,500	71,500	71,500	78,000	78,000	78,000	78,000	78,000	78,000	78,000	78,000	78,000	78,000	78,000	78,000	78,000	78,000	78,000	84,500
5,537	5,537	5,537	5,537	5,537	5,537	5,537	5,537	5,537	5,537	5,537	5,537	5,537	5,537	5,537	5,537	5,537	5,537	5,537	5,537	5,537	5,537	5,537
285,037	285,037	291,537	291,537	298,037	298,037	304,537	311,037	311,037	311,037	311,037	317,537	317,537	317,537	317,537	324,037	324,037	330,537	330,537	330,537	330,537	337,037	337,037
183,483	189,983	183,483	183,483	183,483	189,983	189,983	189,983	196,483	196,483	196,483	196,483	196,483	196,483	202,983	209,483	202,983	202,983	209,483	209,483	209,483	202,983	215,983
-2,118,567	-1,944,897	-1,778,003	-1,611,940	-1,446,703	-1,276,463	-1,107,071	-938,521	-765,072	-592,488	-420,757	-249,884	-79,861	89,317	263,221	441,802	613,980	785,302	961,230	1,136,283	1,310,466	1,478,403	1,656,208
16	17	18	19	20	21	22	23	24	25	26	27	28	29	30	31	32	33	34	35	36	37	38

เอกสารนี้เป็นเอกสารที่สงวนลิขสิทธิ์สำหรับการใช้งานเพื่อการศึกษาเท่านั้น ไม่อนุญาตให้นำไปใช้ประโยชน์ด้านการค้า  
 ไม่ว่าจะกรณีใดๆ ทั้งสิ้น อีกทั้งยังอาจมีผลกระทบต่อการดำเนินงานขององค์กรที่มีการนำไปใช้

284,437	286,539	288,640	290,742	292,844	294,946	297,047	299,149	301,251	303,353	305,454	307,556	309,658	311,760	313,861	315,963	318,065	320,167	322,268	324,370	326,472	328,574	330,676	332,778	334,880	336,982	339,084	341,186	343,288	345,390	347,492	349,594	351,696	353,798	355,900	358,002	360,104	362,206	364,308	366,410	368,512	370,614	372,716	374,818	376,920	379,022	381,124	383,226	385,328	387,430	389,532	391,634	393,736	395,838	397,940	400,042	402,144	404,246	406,348	408,450	410,552	412,654	414,756	416,858	418,960	421,062	423,164	425,266	427,368	429,470	431,572	433,674	435,776	437,878	440,000	442,102	444,204	446,306	448,408	450,510	452,612	454,714	456,816	458,918	461,020	463,122	465,224	467,326	469,428	471,530	473,632	475,734	477,836	480,000	482,102	484,204	486,306	488,408	490,510	492,612	494,714	496,816	498,918	501,020	503,122	505,224	507,326	509,428	511,530	513,632	515,734	517,836	520,000	522,102	524,204	526,306	528,408	530,510	532,612	534,714	536,816	538,918	541,020	543,122	545,224	547,326	549,428	551,530	553,632	555,734	557,836	560,000	562,102	564,204	566,306	568,408	570,510	572,612	574,714	576,816	578,918	581,020	583,122	585,224	587,326	589,428	591,530	593,632	595,734	597,836	600,000	602,102	604,204	606,306	608,408	610,510	612,612	614,714	616,816	618,918	621,020	623,122	625,224	627,326	629,428	631,530	633,632	635,734	637,836	640,000	642,102	644,204	646,306	648,408	650,510	652,612	654,714	656,816	658,918	661,020	663,122	665,224	667,326	669,428	671,530	673,632	675,734	677,836	680,000	682,102	684,204	686,306	688,408	690,510	692,612	694,714	696,816	698,918	701,020	703,122	705,224	707,326	709,428	711,530	713,632	715,734	717,836	720,000	722,102	724,204	726,306	728,408	730,510	732,612	734,714	736,816	738,918	741,020	743,122	745,224	747,326	749,428	751,530	753,632	755,734	757,836	760,000	762,102	764,204	766,306	768,408	770,510	772,612	774,714	776,816	778,918	781,020	783,122	785,224	787,326	789,428	791,530	793,632	795,734	797,836	800,000	802,102	804,204	806,306	808,408	810,510	812,612	814,714	816,816	818,918	821,020	823,122	825,224	827,326	829,428	831,530	833,632	835,734	837,836	840,000	842,102	844,204	846,306	848,408	850,510	852,612	854,714	856,816	858,918	861,020	863,122	865,224	867,326	869,428	871,530	873,632	875,734	877,836	880,000	882,102	884,204	886,306	888,408	890,510	892,612	894,714	896,816	898,918	901,020	903,122	905,224	907,326	909,428	911,530	913,632	915,734	917,836	920,000	922,102	924,204	926,306	928,408	930,510	932,612	934,714	936,816	938,918	941,020	943,122	945,224	947,326	949,428	951,530	953,632	955,734	957,836	960,000	962,102	964,204	966,306	968,408	970,510	972,612	974,714	976,816	978,918	981,020	983,122	985,224	987,326	989,428	991,530	993,632	995,734	997,836	1,000,000
---------	---------	---------	---------	---------	---------	---------	---------	---------	---------	---------	---------	---------	---------	---------	---------	---------	---------	---------	---------	---------	---------	---------	---------	---------	---------	---------	---------	---------	---------	---------	---------	---------	---------	---------	---------	---------	---------	---------	---------	---------	---------	---------	---------	---------	---------	---------	---------	---------	---------	---------	---------	---------	---------	---------	---------	---------	---------	---------	---------	---------	---------	---------	---------	---------	---------	---------	---------	---------	---------	---------	---------	---------	---------	---------	---------	---------	---------	---------	---------	---------	---------	---------	---------	---------	---------	---------	---------	---------	---------	---------	---------	---------	---------	---------	---------	---------	---------	---------	---------	---------	---------	---------	---------	---------	---------	---------	---------	---------	---------	---------	---------	---------	---------	---------	---------	---------	---------	---------	---------	---------	---------	---------	---------	---------	---------	---------	---------	---------	---------	---------	---------	---------	---------	---------	---------	---------	---------	---------	---------	---------	---------	---------	---------	---------	---------	---------	---------	---------	---------	---------	---------	---------	---------	---------	---------	---------	---------	---------	---------	---------	---------	---------	---------	---------	---------	---------	---------	---------	---------	---------	---------	---------	---------	---------	---------	---------	---------	---------	---------	---------	---------	---------	---------	---------	---------	---------	---------	---------	---------	---------	---------	---------	---------	---------	---------	---------	---------	---------	---------	---------	---------	---------	---------	---------	---------	---------	---------	---------	---------	---------	---------	---------	---------	---------	---------	---------	---------	---------	---------	---------	---------	---------	---------	---------	---------	---------	---------	---------	---------	---------	---------	---------	---------	---------	---------	---------	---------	---------	---------	---------	---------	---------	---------	---------	---------	---------	---------	---------	---------	---------	---------	---------	---------	---------	---------	---------	---------	---------	---------	---------	---------	---------	---------	---------	---------	---------	---------	---------	---------	---------	---------	---------	---------	---------	---------	---------	---------	---------	---------	---------	---------	---------	---------	---------	---------	---------	---------	---------	---------	---------	---------	---------	---------	---------	---------	---------	---------	---------	---------	---------	---------	---------	---------	---------	---------	---------	---------	---------	---------	---------	---------	---------	---------	---------	---------	---------	---------	---------	---------	---------	---------	---------	---------	---------	---------	---------	---------	---------	---------	---------	---------	---------	---------	---------	---------	---------	---------	---------	---------	-----------

เอกสารนี้เป็นเอกสารที่สงวนไว้สำหรับการใช้งานเพื่อการศึกษาเท่านั้น ไม่นับผูกพันนำไปใช้ประโยชน์ด้านการค้า  
ไม่ว่ากรณีใดๆ ทั้งสิ้น อีกทั้งห้ามมิให้ตัดแปลงเนื้อหา และต้องอ้างอิงถึงเจ้าของเอกสารทุกครั้งที่มีการนำไปใช้

## ตารางที่ ผ 46 การวิเคราะห์สถานการณ์ต่างๆ ที่อาจเกิดขึ้นได้เป็นความจริง (สถานการณ์ที่ 45)

- เงินลงทุนในการชำระหนี้สิน 10% เป็น 4,887,751 บาท
- อัตราการเจริญเติบโตของรายได้ตามสาขาเพิ่มขึ้น 20% เป็น 6 สาขาต่อเดือน
- ความสามารถในการชำระหนี้สินของพนักงานเพิ่มขึ้น 10% เป็น 1584 USC /m-thr

<b>เงินลงทุนทั้งหมด</b>	<b>4,887,751 บาท</b>
<b>ระยะเวลาคืนทุน (PB)</b>	<b>25 เดือน</b>
<b>มูลค่าปัจจุบันสุทธิ (NPV)</b>	<b>7,113,874 บาท</b>

หรือ 2.08 ปี

จำนวนเดือน	จำนวนสาขาที่ส่งเงิน		จำนวนสาขาที่ส่งเงิน	
	บาท	USC	บาท	USC
1. หนี้สินจากลูกค้า	289	292	295	298
2. หนี้สินตามสาขา	5	6	6	6
3. หนี้สินตามสาขาที่ไม่ได้ชำระ	13	14	14	14
4. หนี้สินตามสาขาที่ยังไม่พร้อมส่งคืน	9	10	10	10
<b>รวม</b>	<b>316</b>	<b>316</b>	<b>316</b>	<b>316</b>

จำนวนเดือน	จำนวนสาขาที่ส่งเงินตามยอด		จำนวนสาขาที่ส่งเงินตามยอด	
	บาท	USC	บาท	USC
1. หนี้สินจากลูกค้า	392,020	423,020	423,020	423,020
2. หนี้สินตามสาขา	182,000	188,500	188,500	188,500
3. หนี้สินตามสาขาที่ไม่ได้ชำระ	84,500	91,000	91,000	91,000
4. หนี้สินตามสาขาที่ยังไม่พร้อมส่งคืน	58,500	65,000	65,000	65,000
<b>รวม</b>	<b>627,020</b>	<b>667,520</b>	<b>667,520</b>	<b>667,520</b>

จำนวนเดือน	จำนวนสาขาที่ส่งเงินตามยอด		จำนวนสาขาที่ส่งเงินตามยอด	
	บาท	USC	บาท	USC
1. หนี้สินจากลูกค้า	189,983	183,483	183,483	183,483
2. หนี้สินตามสาขา	97,900	110,500	110,500	110,500
3. หนี้สินตามสาขาที่ไม่ได้ชำระ	13,000	19,500	19,500	19,500
4. หนี้สินตามสาขาที่ยังไม่พร้อมส่งคืน	58,500	65,000	65,000	65,000
<b>รวม</b>	<b>259,383</b>	<b>278,483</b>	<b>278,483</b>	<b>278,483</b>

จำนวนเดือน	จำนวนสาขาที่ส่งเงินตามยอด		จำนวนสาขาที่ส่งเงินตามยอด	
	บาท	USC	บาท	USC
1. หนี้สินจากลูกค้า	189,983	183,483	183,483	183,483
2. หนี้สินตามสาขา	97,900	110,500	110,500	110,500
3. หนี้สินตามสาขาที่ไม่ได้ชำระ	13,000	19,500	19,500	19,500
4. หนี้สินตามสาขาที่ยังไม่พร้อมส่งคืน	58,500	65,000	65,000	65,000
<b>รวม</b>	<b>259,383</b>	<b>278,483</b>	<b>278,483</b>	<b>278,483</b>

จำนวนเดือน	บาท	USC
จำนวนเงินที่เริ่มต้น	4,887,751	189,983
Net Cash Flow	-4,887,751	183,483
Cum Net Cash Flow	-4,887,751	183,483
บาท	0	1
บาท	0	2
บาท	0	3
บาท	0	4
บาท	0	5
บาท	0	6
บาท	0	7
บาท	0	8
บาท	0	9
บาท	0	10
บาท	0	11
บาท	0	12
บาท	0	13
บาท	0	14
บาท	0	15

เอกสารนี้เป็นเอกสารที่สงวนไว้สำหรับการใช้งานเพื่อการศึกษาค้นคว้าเท่านั้น มิใช่ใช้ประโยชน์ด้านการค้า  
ไม่ว่ากรณีใดๆ ทั้งสิ้น อีกทั้งห้ามมิให้ตัดแปลงเนื้อหา และต้องอ้างอิงถึงเจ้าของเอกสารทุกครั้งที่มีการนำไปใช้

337	340	343	346	349	352	355	358	361	364	367	370	373	376	379	382	385	388	391	394	397	400	403
236,097	239,198	240,300	242,402	244,504	246,605	248,707	250,809	252,911	255,012	257,114	259,216	261,318	263,419	265,521	267,623	269,725	271,826	273,928	276,030	278,132	280,233	282,335
16	17	18	19	20	21	22	23	24	25	26	27	28	29	30	31	32	33	34	35	36	37	38
6	6	6	6	7	7	7	7	7	7	7	7	7	7	7	7	7	7	7	7	7	7	7
33	34	34	34	34	35	35	35	36	36	36	37	37	37	37	38	38	38	39	39	39	39	40
16	16	16	16	16	16	16	17	17	17	17	17	17	17	18	18	18	18	18	18	18	18	19
11	11	11	11	11	11	12	12	12	12	12	12	12	12	12	12	12	13	13	13	13	13	13
39,000	39,000	39,000	39,000	45,500	45,500	45,500	45,500	45,500	45,500	45,500	45,500	45,500	45,500	45,500	45,500	45,500	45,500	45,500	45,500	45,500	45,500	45,500
214,500	221,000	221,000	221,000	221,000	227,500	227,500	227,500	234,000	234,000	234,000	240,500	240,500	240,500	240,500	247,000	247,000	247,000	253,500	253,500	253,500	253,500	253,500
104,000	104,000	104,000	104,000	104,000	104,000	104,000	110,500	110,500	110,500	110,500	110,500	110,500	110,500	117,000	117,000	117,000	117,000	117,000	117,000	117,000	117,000	117,000
71,500	71,500	71,500	71,500	71,500	71,500	71,500	78,000	78,000	78,000	78,000	78,000	78,000	78,000	78,000	78,000	78,000	78,000	84,500	84,500	84,500	84,500	84,500
39,520	39,520	39,520	39,520	39,520	39,520	39,520	39,520	39,520	39,520	39,520	39,520	39,520	39,520	39,520	39,520	39,520	39,520	39,520	39,520	39,520	39,520	39,520
468,520	475,020	475,020	475,020	481,520	488,020	494,520	501,020	507,520	507,520	507,520	514,020	514,020	514,020	520,520	527,020	527,020	527,020	533,520	533,520	540,020	540,020	540,020

209,483	215,983	215,983	209,483	209,483	215,983	215,983	215,983	215,983	215,983	215,983	215,983	215,983	215,983	215,983	215,983	215,983	215,983	215,983	215,983	215,983	215,983	215,983
-1,714,927	-1,517,490	-1,321,034	-1,131,440	-942,788	-749,230	-556,675	-359,292	-157,153	228,983	222,483	222,483	222,483	222,483	222,483	228,983	228,983	228,983	228,983	228,983	228,983	228,983	228,983
16	17	18	19	20	21	22	23	24	25	26	27	28	29	30	31	32	33	34	35	36	37	38
6	6	6	6	7	7	7	7	7	7	7	7	7	7	7	7	7	7	7	7	7	7	7
19	19	19	19	20	20	20	20	20	20	20	20	21	21	21	21	21	21	21	21	21	21	21
3	3	3	3	3	3	3	3	3	3	3	3	3	3	3	3	3	3	3	3	3	3	3
11	11	11	11	11	11	12	12	12	12	12	12	12	12	12	12	12	12	12	12	12	12	12
39,000	39,000	39,000	39,000	45,500	45,500	45,500	45,500	45,500	45,500	45,500	45,500	45,500	45,500	45,500	45,500	45,500	45,500	45,500	45,500	45,500	45,500	45,500
123,500	123,500	123,500	130,000	130,000	130,000	130,000	130,000	130,000	130,000	130,000	130,000	136,500	136,500	136,500	136,500	136,500	136,500	136,500	136,500	136,500	136,500	136,500
19,500	19,500	19,500	19,500	19,500	19,500	19,500	19,500	19,500	19,500	19,500	19,500	19,500	19,500	19,500	19,500	19,500	19,500	19,500	19,500	19,500	19,500	19,500
71,500	71,500	71,500	71,500	71,500	71,500	71,500	78,000	78,000	78,000	78,000	78,000	78,000	78,000	78,000	78,000	78,000	78,000	78,000	78,000	78,000	78,000	78,000
5,537	5,537	5,537	5,537	5,537	5,537	5,537	5,537	5,537	5,537	5,537	5,537	5,537	5,537	5,537	5,537	5,537	5,537	5,537	5,537	5,537	5,537	5,537
259,037	259,037	259,037	265,537	272,037	272,037	278,537	278,537	278,537	285,037	285,037	285,037	285,037	285,037	285,037	285,037	285,037	285,037	285,037	285,037	285,037	285,037	285,037
209,483	215,983	215,983	209,483	209,483	215,983	215,983	215,983	215,983	215,983	215,983	215,983	215,983	215,983	215,983	215,983	215,983	215,983	215,983	215,983	215,983	215,983	215,983
2,786,792	2,786,792	2,786,792	2,786,792	2,786,792	2,786,792	2,786,792	2,786,792	2,786,792	2,786,792	2,786,792	2,786,792	2,786,792	2,786,792	2,786,792	2,786,792	2,786,792	2,786,792	2,786,792	2,786,792	2,786,792	2,786,792	2,786,792
241,983	241,983	241,983	241,983	241,983	241,983	241,983	241,983	241,983	241,983	241,983	241,983	241,983	241,983	241,983	241,983	241,983	241,983	241,983	241,983	241,983	241,983	241,983
2,033,596	2,033,596	2,033,596	2,033,596	2,033,596	2,033,596	2,033,596	2,033,596	2,033,596	2,033,596	2,033,596	2,033,596	2,033,596	2,033,596	2,033,596	2,033,596	2,033,596	2,033,596	2,033,596	2,033,596	2,033,596	2,033,596	2,033,596
2,429,628	2,429,628	2,429,628	2,429,628	2,429,628	2,429,628	2,429,628	2,429,628	2,429,628	2,429,628	2,429,628	2,429,628	2,429,628	2,429,628	2,429,628	2,429,628	2,429,628	2,429,628	2,429,628	2,429,628	2,429,628	2,429,628	2,429,628
304,537	304,537	304,537	304,537	304,537	304,537	304,537	304,537	304,537	304,537	304,537	304,537	304,537	304,537	304,537	304,537	304,537	304,537	304,537	304,537	304,537	304,537	304,537

เอกสารนี้เป็นเอกสารที่สงวนลิขสิทธิ์ของกรมส่งเสริมการค้าระหว่างประเทศ กระทรวงพาณิชย์ การใช้งานเพื่อการศึกษาค้นคว้าเท่านั้น ไม่อนุญาตให้นำไปใช้ประโยชน์ด้านการค้า  
 ไม่ว่าจะกรณีใดๆ ทั้งสิ้น อีกทั้งยังขอสงวนสิทธิ์ในข้อมูลและรายละเอียดต่างๆ ที่ปรากฏที่มีการนำไปใช้

284-437	406	285,539	288,640	290,742	292,844	294,946	297,047	299,149	301,251	303,353	305,454	307,556	309,658	311,760	313,861	315,963	318,065	320,167	322,268	324,370	326,472	328,574	330,676
39	40	41	42	43	44	45	46	47	48	49	50	51	52	53	54	55	56	57	58	59	60	61	62
8	8	8	8	8	8	8	8	8	8	8	8	8	8	8	8	8	8	8	8	8	8	8	8
40	40	41	41	41	41	41	41	42	42	42	42	42	42	42	42	42	42	42	42	42	42	42	
19	19	19	19	19	19	19	19	20	20	20	20	20	20	20	20	20	20	20	20	20	20	20	
13	13	13	13	13	14	14	14	14	14	14	14	14	14	14	14	14	14	14	14	14	14	14	
52,000	52,000	52,000	52,000	52,000	52,000	52,000	52,000	52,000	52,000	52,000	52,000	52,000	52,000	52,000	52,000	52,000	52,000	52,000	52,000	52,000	52,000	52,000	
260,000	260,000	266,500	266,500	266,500	266,500	266,500	266,500	266,500	266,500	266,500	266,500	266,500	266,500	266,500	266,500	266,500	266,500	266,500	266,500	266,500	266,500	266,500	
123,500	123,500	123,500	123,500	123,500	123,500	123,500	123,500	123,500	123,500	123,500	123,500	123,500	123,500	123,500	123,500	123,500	123,500	123,500	123,500	123,500	123,500	123,500	
84,500	84,500	84,500	84,500	84,500	84,500	84,500	84,500	84,500	84,500	84,500	84,500	84,500	84,500	84,500	84,500	84,500	84,500	84,500	84,500	84,500	84,500	84,500	
39,520	39,520	39,520	39,520	39,520	39,520	39,520	39,520	39,520	39,520	39,520	39,520	39,520	39,520	39,520	39,520	39,520	39,520	39,520	39,520	39,520	39,520	39,520	
559,520	559,520	566,020	566,020	566,020	566,020	566,020	566,020	566,020	566,020	566,020	566,020	566,020	566,020	566,020	566,020	566,020	566,020	566,020	566,020	566,020	566,020	566,020	

248-483	248-483	254,983	254,983	254,983	248-483	248-483	248-483	248-483	248-483	248-483	248-483	248-483	248-483	248-483	248-483	248-483	248-483	248-483	248-483	248-483	248-483	248-483	248-483
2,837,729	3,040,258	3,242,051	3,443,844	3,645,637	3,847,430	4,049,223	4,251,016	4,452,809	4,654,602	4,856,395	5,058,188	5,259,981	5,461,774	5,663,567	5,865,360	6,067,153	6,268,946	6,470,739	6,672,532	6,874,325	7,076,118	7,277,911	7,479,704
39	40	41	42	43	44	45	46	47	48	49	50	51	52	53	54	55	56	57	58	59	60	61	
8	8	8	8	8	8	8	8	8	8	8	8	8	8	8	8	8	8	8	8	8	8	8	
23	23	23	23	23	23	23	23	23	23	23	23	23	23	23	23	23	23	23	23	23	23	23	
3	3	3	3	3	3	3	3	3	3	3	3	3	3	3	3	3	3	3	3	3	3	3	
13	13	13	13	13	13	13	13	13	13	13	13	13	13	13	13	13	13	13	13	13	13	13	
52,000	52,000	52,000	52,000	52,000	52,000	52,000	52,000	52,000	52,000	52,000	52,000	52,000	52,000	52,000	52,000	52,000	52,000	52,000	52,000	52,000	52,000	52,000	
149,500	149,500	149,500	149,500	149,500	149,500	149,500	149,500	149,500	149,500	149,500	149,500	149,500	149,500	149,500	149,500	149,500	149,500	149,500	149,500	149,500	149,500	149,500	
19,500	19,500	19,500	19,500	19,500	19,500	19,500	19,500	19,500	19,500	19,500	19,500	19,500	19,500	19,500	19,500	19,500	19,500	19,500	19,500	19,500	19,500	19,500	
84,500	84,500	84,500	84,500	84,500	84,500	84,500	84,500	84,500	84,500	84,500	84,500	84,500	84,500	84,500	84,500	84,500	84,500	84,500	84,500	84,500	84,500	84,500	
5,537	5,537	5,537	5,537	5,537	5,537	5,537	5,537	5,537	5,537	5,537	5,537	5,537	5,537	5,537	5,537	5,537	5,537	5,537	5,537	5,537	5,537	5,537	
311,037	311,037	311,037	311,037	311,037	311,037	311,037	311,037	311,037	311,037	311,037	311,037	311,037	311,037	311,037	311,037	311,037	311,037	311,037	311,037	311,037	311,037	311,037	



เอกสารนี้เป็นเอกสารที่สงวนไว้สำหรับการใช้งานเพื่อการศึกษาเท่านั้น ไม่นำไปใช้ประโยชน์ด้านการค้า  
 ไม่ว่าจะกรณีใดๆ ทั้งสิ้น อีกทั้งห้ามมิให้ตัดแปลงเนื้อหา และต้องอ้างอิงถึงเจ้าของเอกสารทุกครั้งที่มีการนำไปใช้