

**การประยุกต์ใช้ A. Frame ในการวิเคราะห์โครงสร้าง
และการเปรียบเทียบผลการคำนวณกับ ETABS
APPLIED 3D STRUCTURE ANALYSIS PROGRAM A.FRAME
AND COMPARE WITH ETABS**



โดย
ภัทรวรรณ มาลัยศรี รหัส 47010554

ม/พ.
๖๒๖๓๓
๒๕๕๐

เลขหมู่.....
เลขทะเบียน.....**83252**
วัน,เดือน,ปี.....**11 ส.ค. 2551**

b. 11๙๖๖๘1x

โครงการพิเศษนี้เป็นส่วนหนึ่งของการเรียนตามหลักสูตรปริญญาตรีวิศวกรรมศาสตรบัณฑิต
สาขาวิศวกรรมโยธา คณะวิศวกรรมศาสตร์
สถาบันเทคโนโลยีพระจอมเกล้าเจ้าคุณทหารลาดกระบัง
ปีการศึกษา 2550

เอกสารนี้เป็นเอกสารที่สงวนไว้สำหรับการใช้งานเพื่อการศึกษาเท่านั้น ไม่อนุญาตให้นำไปใช้ประโยชน์ด้านการค้า
ไม่ว่ากรณีใดๆทั้งสิ้น อีกทั้งห้ามมิให้ตัดแปลงเนื้อหา และต้องอ้างอิงถึงเจ้าของเอกสารทุกครั้งที่มีการนำไปใช้

การประยุกต์ใช้ A. Frame ในการวิเคราะห์โครงสร้าง
และการเปรียบเทียบผลการคำนวณกับ ETABS
**APPLIED 3D STRUCTURAL ANALYSIS PROGRAM A.FRAME
AND COMPARE WITH ETABS**



โครงการพิเศษนี้เป็นส่วนหนึ่งของการเรียนตามหลักสูตรปริญญาตรีวิศวกรรมศาสตรบัณฑิต
สาขาวิศวกรรมโยธา คณะวิศวกรรมศาสตร์
สถาบันเทคโนโลยีพระจอมเกล้าเจ้าคุณทหารลาดกระบัง
พ.ศ.2550

เอกสารนี้เป็นเอกสารที่สงวนไว้สำหรับการใช้งานเพื่อการศึกษาเท่านั้น ไม่อนุญาตให้นำไปใช้ประโยชน์ด้านการค้า
ไม่ว่ากรณีใดๆทั้งสิ้น อีกทั้งห้ามมิให้ตัดแปลงเนื้อหา และต้องอ้างอิงถึงเจ้าของเอกสารทุกครั้งที่มีการนำไปใช้

**APPLIED 3D STRUCTURAL ANALYSIS PROGRAM A.FRAME
AND COMPARE WITH ETABS**



MS.PHATTARAWAN MALAISREE

**A SPECIAL PROJECT SUBMITTED IN PATIAL FULFILLMENT
OF THE REQUIREMENT FOR THE DEGREE
BECHELOR OF CIVIL ENGINEERING
DEPARTMENT OF CICIL ENGINEERING, FACULTY OF ENGINEERING
KING MONGKUT'S INSTITUTE OF TECHNOLOGY LADKRABANG**

เอกสารนี้เป็นเอกสารที่สงวนไว้สำหรับการใช้งานเพื่อการศึกษาเท่านั้น ไม่อนุญาตให้นำไปใช้ประโยชน์ด้านการค้า
ไม่ว่ากรณีใดๆทั้งสิ้น อีกทั้งห้ามมิให้ตัดแปลงเนื้อหา และตั้งข้ออ้างอิงถึงเจ้าของเอกสารทุกครั้งที่มีการนำไปใช้

ภาควิชาวิศวกรรมโยธา คณะวิศวกรรมศาสตร์
สถาบันเทคโนโลยีพระจอมเกล้าเจ้าคุณทหารลาดกระบัง
ใบรับรองโครงการพิเศษ

หัวข้อโครงการพิเศษ การประยุกต์ใช้ A. Frame ในการวิเคราะห์โครงสร้าง
และการเปรียบเทียบผลการคำนวณกับ ETABS
(APPLIED 3D STRUCTURAL ANALYSIS PROGRAM A.FRAME
AND COMPARE WITH ETABS)

นักศึกษา ภัทรวรรณ มาลัยศรี รหัสนักศึกษา 47010554
หลักสูตร วิศวกรรมศาสตรบัณฑิต สาขาวิชา วิศวกรรมโยธา
ภาควิชา วิศวกรรมโยธา
อาจารย์ที่ปรึกษา สมเกียรติ ขวัญพุกภัย

คณะกรรมการสอบโครงการพิเศษ	ลายมือชื่อ
ผศ.สุพจน์ ศรีนิล	
รศ.ดร.ศรีกริช หิรัญมาศ	
ผศ.สุวัฒน์ ธิรเศรษฐ์	
ผศ.สมเกียรติ ขวัญพุกภัย	
ผศ.แหลมทอง เหล่าคงถาวร	

ภาควิชาวิศวกรรมโยธารับรองแล้ว

(รศ.อำนาจ พานิชกุลพงศ์)

หัวหน้าภาควิชาวิศวกรรมโยธา

เอกสารนี้เป็นเอกสารที่สงวนไว้สำหรับการใช้งานเพื่อการศึกษาเท่านั้น ไม่อนุญาตให้นำไปใช้ประโยชน์ด้านการค้า
ไม่ว่ากรณีใดๆทั้งสิ้น อีกทั้งห้ามมิให้ตัดแปลงเนื้อหา และต้องอ้างอิงถึงเจ้าของเอกสารทุกครั้งที่มีการนำไปใช้

หัวข้อโครงงานพิเศษ การประยุกต์ใช้ A. Frame ในการวิเคราะห์โครงสร้าง
และการเปรียบเทียบผลการคำนวณกับ ETABS
(APPLIED 3D STRUCTURAL ANALYSIS PROGRAM A.FRAME
AND COMPARE WITH ETABS)

นักศึกษา ภัทรวรรณ มาลัยศรี รหัสนักศึกษา 47010554

ระดับการศึกษา วิศวกรรมศาสตรบัณฑิต สาขาวิชาวิศวกรรมโยธา

ภาควิชา วิศวกรรมโยธา คณะวิศวกรรมศาสตร์

พ.ศ. 2550

บทคัดย่อ

การวิเคราะห์และออกแบบอาคารในปัจจุบันนั้นผู้ออกแบบจะมีการใช้ 3D Structural Analysis Software เพื่อวิเคราะห์หรือตรวจสอบโครงสร้างที่ได้รับการออกแบบแล้วเสมอซึ่ง Program ที่ใช้งานเป็น Program จากต่างประเทศที่มีราคาแพง เมื่อเทียบกับ Program A.Frame ที่พัฒนาโดยคนไทย มี function พื้นฐานที่ใช้งานสำหรับการวิเคราะห์โครงสร้างอาคารครบถ้วนและมีค่าผลลัพธ์ที่ถูกต้อง (มีค่าความต่างของผลลัพธ์น้อยกว่า $\pm 1.0\%$) เมื่อเปรียบเทียบผลการคำนวณกับ ETABS ซึ่งเป็น Program วิเคราะห์และออกแบบโครงสร้างสามมิติที่ได้รับการยอมรับเป็นเวลายาวนานกว่า

เอกสารนี้เป็นเอกสารที่สงวนไว้สำหรับการใช้งานเพื่อการศึกษาเท่านั้น ไม่อนุญาตให้นำไปใช้ประโยชน์ด้านการค้า
ไม่ว่ากรณีใดๆทั้งสิ้น อีกทั้งห้ามมิให้ตัดแปลงเนื้อหา และตั้งอ้างอิงถึงเจ้าของเอกสารทุกครั้งที่มีการนำไปใช้

**Project Title : APPLIED 3D STRUCTURAL ANALYSIS PROGRAM
A.FRAME AND COMPARE WITH ETABS**

Name : MS.PHATTARAWAN MALAISREE

Field : CIVIL ENGINEERING

Department : CIVIL ENGINEERING

Faculty : ENGINEERING

Project Advisor : ASST.PROF.SOMKIAT KHWANPRUK

ABSTRACT

At the present, structural designer always use 3D Structural Analysis Software for analyze or double-checking value of designed building Structural Programs that they use are imported and expensive software. If compare with A.Frame, Thai 3D Structural analysis software that was just launched last year (2007), it have all of basic and necessary function for analyze building structure. The values of analysis are correct (The value difference less then $\pm 1.0\%$) when compare its result with ETABS's the one that have been well-known and accepted by many designers

กิตติกรรมประกาศ

ปริญญานิพนธ์ฉบับนี้สำเร็จสู่สว่างด้วยดีจากความช่วยเหลือของบุคคลหลายท่าน โดยเฉพาะ ผศ.สมเกียรติ ขวัญพฤษ์ อาจารย์ผู้ควบคุมงานวิจัยที่ให้คำแนะนำ คำปรึกษา ตลอดจนแนวทางการแก้ไขปัญหา ทั้งในด้านวิชาการและแนวคิดอีกทั้งตรวจแก้ไขข้อบกพร่องของปริญญานิพนธ์ ผู้วิจัยมีความซาบซึ้งและขอขอบพระคุณในความกรุณาเป็นอย่างยิ่ง

ขอขอบคุณ คณะกรรมการผู้ตรวจสอบ โครงการงานวิจัย

ขอขอบคุณ คุณกฤษดา รักษาคุณ ผู้พัฒนา Program A.Frame

ขอขอบคุณคุณไชยรัตน์ ไหมสกุล ผู้ทดสอบ Program A.Frame และได้ให้คำปรึกษาในการใช้ Program เป็นอย่างดี

ขอขอบคุณ คุณศุภกฤษณ์ หมั่นคิด, คุณปรัชญา ป้อมอาสา, และคุณทศพร ยะสืบ ในการให้ความช่วยเหลือ และให้คำแนะนำต่างๆ

ขอขอบคุณ คุณจิระเดช กำลั้งเกื้อ ในการให้ความช่วยเหลือเรื่องอุปกรณ์ Hardware รวมถึงให้แนวทางในการแก้ไขปัญหาเกี่ยวกับระบบและProgram คอมพิวเตอร์ที่ใช้ในการทำโครงการงานวิจัย

ขอขอบคุณ คุณวิษณุ อริยศรีวัฒนา เจ้าของแบบบ้านพักอาศัยสองชั้น

ขอบคุณเพื่อนๆ นักศึกษาปริญญาตรีที่ร่วมแลกเปลี่ยนความรู้

ขอขอบพระคุณบิดา มารดา สำหรับกำลังใจที่มอบให้และความช่วยเหลือด้านต่างๆทำให้ผู้วิจัยทำงานได้อย่างสุ่งสว่าง

สุดท้ายนี้คุณค่าประโยชน์อันพึงมีจากปริญญานิพนธ์ฉบับนี้ ผู้วิจัยขอมอบแด่ผู้มีพระคุณทุกท่าน หากมีข้อผิดพลาดประการใด ๆ ผู้วิจัยขออภัยไว้ ณ ที่นี้

ภัทรวรรณ มาลัยศรี

สารบัญ

บทที่ เรื่อง	หน้า
ปกใน (ภาษาไทย)-----ก	
ปกใน (ภาษาอังกฤษ)-----ข	
หน้าอำนวยการ-----ค	
บทคัดย่อ (ภาษาไทย)-----ง	
บทคัดย่อ (ภาษาอังกฤษ)-----จ	
กิตติกรรมประกาศ-----ฉ	
สารบัญ-----ช	
สารบัญตาราง-----ฌ	
สารบัญรูป-----ญ	
1 บทนำ ----- 1	
1.1 ความสำคัญและที่มาของ โครงการ ----- 1	
1.2 วัตถุประสงค์ของ โครงการ ----- 1	
1.3 ขอบเขตของ โครงการ ----- 2	
1.4 วิธีการดำเนินการ ----- 2	
1.5 ประโยชน์ที่คาดว่าจะได้รับ ----- 2	
1.6 ส่วนประกอบของปฏิญานิพนธ์ ----- 3	
2. วรรณกรรมปริทัศน์ ----- 4	
2.1 การออกแบบอาคาร [1] [2] ----- 4	
2.2 มาตรฐานการออกแบบ [3] ----- 5	
2.3 ขั้นตอนการออกแบบ โครงสร้าง [4] ----- 7	
2.4 หน้าที่บรรทุกใช้งาน [4] [5] [6] ----- 7	
2.4 การจำลอง โครงสร้างของระบบแผ่นดิน [7] ----- 12	

เอกสารนี้เป็นเอกสารที่สงวนไว้สำหรับการใช้งานเพื่อการศึกษาเท่านั้น ไม่อนุญาตให้นำไปใช้ประโยชน์ด้านการค้า
ไม่ว่ากรณีใดๆทั้งสิ้น อีกทั้งห้ามมิให้ตัดแปลงเนื้อหา และต้องอ้างอิงถึงเจ้าของเอกสารทุกครั้งที่มีการนำไปใช้

3. คู่มือการใช้งานของ Program A.Frame	14
3.1 ขอบเขตและข้อจำกัดของProgram	14
3.2 ระบบปฏิบัติการที่รองรับ	15
3.3 การติดตั้ง Program A.Frame	15
3.4 ระยะเวลาฝึก	16
3.5 ส่วนประกอบและวิธีการใช้ Program	17
3.6 ขั้นตอนการป้อนข้อมูล	34
3.7 วิเคราะห์ผลการทดลอง	61
3.8 ภาพแสดงการเคลื่อนตัวของ โครงสร้าง	74
4. การทดลองและผลการทดลอง	76
4.1 โครงสร้างของคานช่วงเดียว (Simple Beam) และคานต่อเนื่อง (Continuous Beam)	76
4.2 โครง Truss	85
4.3 Flat Slab	92
4.4 Dog Leg Stair	103
4.6 อาคารพักอาศัยหกชั้น	145
5. การเปรียบเทียบ Program A.Frame กับ ETABS	156
6. บทวิจารณ์และสรุป	165
6.1 บทสรุป	165
6.2 วิจารณ์สิ่งที่ได้จากโครงงาน	165
6.3 ปัญหาอุปสรรคและแนวทางในการแก้ไข	166
6.4 แนวทางการพัฒนาต่อ	167
หนังสืออ้างอิง	168
บรรณานุกรม	169

เอกสารนี้เป็นเอกสารที่สงวนไว้สำหรับการใช้งานเพื่อการศึกษาเท่านั้น ไม่อนุญาตให้นำไปใช้ประโยชน์ด้านการค้า
ไม่ว่ากรณีใดๆทั้งสิ้น อีกทั้งห้ามมิให้ตัดแปลงเนื้อหา และต้องอ้างอิงถึงเจ้าของเอกสารทุกครั้งที่มีการนำไปใช้

สารบัญตาราง

ตารางที่	ชื่อตาราง	หน้า
ตารางที่ 2.1	หน่วยน้ำหนักของวัสดุโดยประมาณ	9
ตารางที่ 2.2	น้ำหนักบรรทุกจรในแนวตั้งของอาคารประเภทต่างๆ	10
ตารางที่ 2.3	การลดน้ำหนักจรรยาบนอาคารตามกฎหมายกระทรวงมหาดไทย 2527	11
ตารางที่ 4.1	แสดงหน้าตัดของ โครงสร้างคานช่วงเดียวและคานต่อเนื่อง	77
ตารางที่ 4.2	แสดงหน้าตัดของ โครง Truss	86
ตารางที่ 4.3	แสดงหน้าตัดของ โครงสร้าง Flat Slab	92
ตารางที่ 4.4	แสดงหน้าตัดของ โครงสร้าง Dog Leg Stair	103
ตารางที่ 4.5	แสดงหน้าตัดคอนกรีตเสริมเหล็กของ โครงสร้างบ้านสองชั้น	127
ตารางที่ 4.6	แสดงหน้าตัดของเหล็กรูปพรรณของ โครงสร้างบ้านสองชั้น	127
ตารางที่ 4.7	แสดงการกระจายแรงจากพื้นเข้าคานชั้นล่าง	133
ตารางที่ 4.8	แสดงการกระจายแรงจากพื้นเข้าคานชั้นสอง	133
ตารางที่ 4.9	แสดงการกระจายแรงจาก โครงสร้างหลังคาเข้าคาน	133
ตารางที่ 4.10	แสดง โครงสร้างคอนกรีตเสริมเหล็ก	145
ตารางที่ 5.1	แสดงผลการเปรียบเทียบของคานช่วงเดียวและคานต่อเนื่อง	156
ตารางที่ 5.1	แสดงผลการเปรียบเทียบของคานช่วงเดียวและคานต่อเนื่อง (ต่อ)	157
ตารางที่ 5.2	แสดงผลการเปรียบเทียบของ โครง Truss	158
ตารางที่ 5.3	แสดงผลการเปรียบเทียบของ Flat Slab	159
ตารางที่ 5.3	แสดงผลการเปรียบเทียบของ Flat Slab (ต่อ)	160
ตารางที่ 5.4	แสดงผลการเปรียบเทียบของ Dog Leg Stair	161
ตารางที่ 5.5	แสดงผลการเปรียบเทียบของบ้านพักอาศัยสองชั้น	162

รูปที่ 2.1	เปรียบเทียบ โครงสร้างจริงและแบบจำลองจากวิธี Equivalent Frame	12
รูปที่ 2.2	เปรียบเทียบ โครงสร้างจริงและแบบจำลองจากวิธี Grillage Model	12
รูปที่ 2.3	เปรียบเทียบ โครงสร้างจริงและแบบจำลองจากวิธี Plate Bending	13
รูปที่ 3.1	หน้าต่างการติดตั้ง Program A.Frame	15
รูปที่ 3.2	พิกัดแสดงตำแหน่งของ Node ตามแนวแกน X, Y และ Z ของ Program A.Frame	16
รูปที่ 3.3	หน้าต่างหลักของ Program	18
รูปที่ 3.4	แถบ Menu กลุ่มคำสั่ง File	18
รูปที่ 3.5	แถบ Menu Page Setup	19
รูปที่ 3.6	แถบ Menu Print Preview --> Data	20
รูปที่ 3.7	แถบ Menu Print Preview --> Result	20
รูปที่ 3.8	แถบ Menu Print Preview --> Graphic	21
รูปที่ 3.9	แถบ Menu กลุ่มคำสั่ง Edit	21
รูปที่ 3.10	แถบ Menu Edit --> Place	22
รูปที่ 3.11	แถบ Menu Edit --> Remove --> Force	23
รูปที่ 3.12	แถบ Menu Edit --> Remove --> Moment	23
รูปที่ 3.13	หน้าต่างเลือก Remove เฉพาะ Force หรือ Moment ที่กระทำต่อจุด	24
รูปที่ 3.14	แถบ Menu Edit --> Change Entity Property	24
รูปที่ 3.15	แถบ Menu Edit --> Generate	25
รูปที่ 3.16	แถบ Menu กลุ่มคำสั่ง View	25
รูปที่ 3.17	แถบ Menu View --> Plane	26
รูปที่ 3.18	แถบ Menu View --> Grid	26
รูปที่ 3.19	แถบ Menu View --> Grid --> P-grid	27
รูปที่ 3.20	ภาพแสดงหน้าต่าง Select Entity on M-Grid	27
รูปที่ 3.21	แถบ Menu กลุ่มคำสั่ง Tools	28
รูปที่ 3.22	แถบ Menu Tools --> Find Entities	29
รูปที่ 3.23	แถบ Menu Tools --> P-Grid	29
รูปที่ 3.24	แถบ Menu Tools --> M-Grid	30
รูปที่ 3.25	แถบ Menu กลุ่มคำสั่ง Execute	30
รูปที่ 3.26	แถบ Menu Execute --> Result	30

รูปที่ 3.27	แถบ Menu Execute --> Result --> Selected Member	31
รูปที่ 3.28	แถบ Menu Execute --> Graphic	32
รูปที่ 3.29	หน้าต่างแสดงรายละเอียด Project	35
รูปที่ 3.30	หน้าต่างแสดงหน่วยระบบใช้งาน	36
รูปที่ 3.31	หน้าต่างแสดงการกำหนดคุณสมบัติเบื้องต้นของ Material	37
รูปที่ 3.32	หน้าต่างแสดงการเปิด-ปิด รายละเอียดต่างๆ	38
รูปที่ 3.33	แสดงการเรียกคำสั่ง Section Property	39
รูปที่ 3.34	แสดงหน้าต่างคำสั่ง Section Property	39
รูปที่ 3.35	แสดงความหมายของแนวแกน Global Axis	41
รูปที่ 3.36	แสดงตัวอย่างความหมายของแนวแกน Local Axis	41
รูปที่ 3.37	แสดง P-Grid ในระนาบ X-Z ที่ ค่าพิกัด Y = 0	42
รูปที่ 3.38	แสดง P-Grid ในระนาบ X-Y ที่ ค่า พิกัด Z = 0	42
รูปที่ 3.39	P-Grid ในระนาบ Z-Y ที่ ค่า พิกัด X = 0	43
รูปที่ 3.40	แสดงวิธีเรียกคำสั่ง P-Grid	43
รูปที่ 3.41	แสดงหน้าต่างที่ใช้ปรับแก้คำสั่ง P-Grid	44
รูปที่ 3.42	แสดงการปรับ P-Grid ขึ้นลงในแกน Y	44
รูปที่ 3.43	แสดง M-Grid Line ที่ตำแหน่ง Y=1.5	45
รูปที่ 3.44	แสดงผลลัพธ์การป้อนค่าใน M-Grid	46
รูปที่ 3.45	แสดงผลลัพธ์การป้อนค่าใน กำหนด Z-Grid	46
รูปที่ 3.46	แสดงผลลัพธ์การป้อนค่าใน กำหนด Z-Grid	47
รูปที่ 3.47	แสดงหน้าต่างเมื่อต้องการลบ M-Grid ออกทั้งหมด	48
รูปที่ 3.48	แสดงหน้าต่างเมื่อต้องการลบ M-Grid เฉพาะเส้นในแกน X	48
รูปที่ 3.49	แสดงหน้าต่างเมื่อต้องการลบ M-Grid เฉพาะเส้นในแกน Z	49
รูปที่ 3.50	แสดงหน้าต่างป้อนข้อมูล Node	50
รูปที่ 3.51	แสดงการป้อนข้อมูล Node	51
รูปที่ 3.52	แสดงการ Snap Grid	51
รูปที่ 3.53	ภาพแสดง Joint ชนิดต่างๆ	52
รูปที่ 3.54	แสดงหน้าต่างการป้อนข้อมูล Member	53
รูปที่ 3.55	แสดงรูปตัวอย่างการป้อนข้อมูล Rotate Member	53
รูปที่ 3.56	แสดงหน้าต่างการป้อนแรงต่างๆที่กระทำต่อ Node	54
รูปที่ 3.57	แสดงตัวอย่างการป้อนค่าการป้อนแรงต่างๆที่กระทำต่อ Node	55
รูปที่ 3.58	แสดงตัวอย่างการป้อน Point Load ที่กระทำต่อชิ้นส่วน	56

รูปที่ 3.59 แสดงตัวอย่างการป้อนค่าการป้อน Uniform Load ที่กระทำต่อชิ้นส่วน	57
รูปที่ 3.60 แสดงผลการป้อนค่าการป้อน Uniform Load ที่กระทำต่อชิ้นส่วน	57
รูปที่ 3.61 ตัวอย่างการป้อนค่า Uniform t Load ที่กระทำต่อชิ้นส่วน	58
รูปที่ 3.62 แสดงหน้าต่างการการป้อนค่าการป้อนข้อมูล Moment กระทำต่อ โครงสร้าง	59
รูปที่ 3.63 ผลการป้อนค่าการป้อนข้อมูล Moment ที่กระทำต่อจุดต่อ	60
รูปที่ 3.64 ผลการประมวลผลเมื่อ โครงสร้างอยู่ในภาวะสมดุล	61
รูปที่ 3.65 ผลการประมวลผลเมื่อ โครงสร้างอยู่ในภาวะไม่สมดุล	61
รูปที่ 3.66 แสดงผลลัพธ์ที่แสดงออกมาทางตาราง Node Displacement	63
รูปที่ 3.67 แสดงผลลัพธ์ที่แสดงออกมาทางตาราง Member Force	64
รูปที่ 3.68 แสดงผลลัพธ์ที่แสดงออกมาทางตาราง Reaction	66
รูปที่ 3.69 แสดงผลลัพธ์เฉพาะบาง Node	67
รูปที่ 3.70 แสดงผลลัพธ์ค่า Axial Force	68
รูปที่ 3.71 แสดงผลลัพธ์ค่า Shear Force Z	69
รูปที่ 3.72 แสดงผลลัพธ์ค่า Moment X	70
รูปที่ 3.73 แสดงผลลัพธ์ค่า Bending Moment Y	71
รูปที่ 3.74 แสดงผลลัพธ์ค่า Bending Moment Z	72
รูปที่ 3.75 แสดงผลลัพธ์ค่า Deflection	73
รูปที่ 3.76 แสดงภาพแสดงการเคลื่อนตัวของ โครงสร้าง	74
รูปที่ 3.77 แสดง Slider เพื่อกำหนดให้ภาพแสดงค่าเกินจริง	74
รูปที่ 3.78 ภาพแสดง Bending Moment Z ของชิ้นส่วน ใน โครงสร้าง	75
รูปที่ 4.1 แสดงลักษณะ โครงสร้างคานช่วงเดียวและคานต่อเนื่อง	76
รูปที่ 4.2 โครงสร้างคานช่วงเดียวและคานต่อเนื่อง	78
รูปที่ 4.4 Bending Moment Diagram ใน โครงสร้างคานช่วงเดียวและคานต่อเนื่อง	79
รูปที่ 4.5 ค่า Bending Moment Diagram ในคานของ โครงสร้างช่วงเดียวและคานต่อเนื่อง	79
รูปที่ 4.6 ค่า Bending Moment Diagram ในเสา (1) ของ โครงสร้างช่วงเดียวและคานต่อเนื่อง	80
รูปที่ 4.7 ค่า Bending Moment Diagram ในเสา (2) ของ โครงสร้างช่วงเดียวและคานต่อเนื่อง	80
รูปที่ 4.8 Shear Force Diagram ใน โครงสร้างคานช่วงเดียวและคานต่อเนื่อง	81
รูปที่ 4.9 ค่า Shear Force Diagram ในคานของ โครงสร้างช่วงเดียวและคานต่อเนื่อง	81
รูปที่ 4.10 ค่า Shear Force Diagram ในเสา (1) ของ โครงสร้างช่วงเดียวและคานต่อเนื่อง	82
รูปที่ 4.11 ค่า Shear Force Diagram ในเสา (2) ของ โครงสร้างช่วงเดียวและคานต่อเนื่อง	82
รูปที่ 4.12 Torsion-X Diagram ใน โครงสร้างคานช่วงเดียวและคานต่อเนื่อง	83
รูปที่ 4.13 ค่า Torsion-X Diagram ในคานของ โครงสร้างช่วงเดียวและคานต่อเนื่อง	83

รูปที่ 4.14	ค่า Torsion-X Diagram ในเสา (1) ของโครงสร้างช่วงเด็วและคานต่อเนื่อง	84
รูปที่ 4.15	ค่า Torsion-X Diagram ในเสา (2) ของโครงสร้างช่วงเด็วและคานต่อเนื่อง	84
รูปที่ 4.16	แสดงลักษณะ โครง Truss	85
รูปที่ 4.17	โครงสร้าง Truss พร้อมแรงที่กระทำต่อ โครงสร้าง	87
รูปที่ 4.18	การแอนเอนใน โครงสร้าง Truss เมื่อใช้ Over Scale 1 เท่า	87
รูปที่ 4.19	Bending Moment Diagram ใน โครงสร้าง Truss	88
รูปที่ 4.20	ค่า Bending Moment Diagram ในคาน โครงสร้าง Truss	88
รูปที่ 4.21	Shear Force Diagram ใน โครงสร้าง Truss	89
รูปที่ 4.22	ค่า Shear Force Diagram ในคาน โครงสร้าง Truss	89
รูปที่ 4.23	Axial-X Diagram ใน โครงสร้าง Truss	90
รูปที่ 4.24	Axial-X Diagram ในเสาของ โครงสร้าง Truss	90
รูปที่ 4.25	Axial-X Diagram ใน โครงสร้าง Truss	91
รูปที่ 4.26	โครงสร้าง Flat Slab	93
รูปที่ 4.27	การแอนเอนใน โครงสร้าง Flat Slab เมื่อใช้ Over Scale 53 เท่า	93
รูปที่ 4.28	Bending Moment Diagram ใน โครงสร้าง Flat Slab	94
รูปที่ 4.29	Bending Moment Diagram ที่คานหน้าตัด A-A ใน โครงสร้าง Flat Slab	94
รูปที่ 4.30	Bending Moment Diagram ที่คานหน้าตัด B-B ใน โครงสร้าง Flat Slab	95
รูปที่ 4.31	Bending Moment Diagram ที่คานหน้าตัด C-C ใน โครงสร้าง Flat Slab	95
รูปที่ 4.32	Bending Moment Diagram ที่เสาใน โครงสร้าง Flat Slab	96
รูปที่ 4.33	Shear Force Diagram ใน โครงสร้าง Flat Slab	97
รูปที่ 4.34	ค่า Shear Force Diagram ที่หน้าตัด A-A ใน โครงสร้าง Flat Slab	97
รูปที่ 4.35	ค่า Shear Force Diagram ที่หน้าตัด B-B ใน โครงสร้าง Flat Slab	98
รูปที่ 4.36	ค่า Shear Force Diagram ที่หน้าตัด C-C ใน โครงสร้าง Flat Slab	98
รูปที่ 4.37	ค่า Shear Force Diagram ที่เสา (1) ใน โครงสร้าง Flat Slab	99
รูปที่ 4.38	ค่า Shear Force Diagram ที่เสา (2) ใน โครงสร้าง Flat Slab	99
รูปที่ 4.39	Torsion-X Diagram ใน โครงสร้าง Flat Slab	100
รูปที่ 4.40	ค่า Torsion-X Diagram ที่หน้าตัด A-A ใน โครงสร้าง Flat Slab	100
รูปที่ 4.41	ค่า Torsion-X Diagram ที่หน้าตัด B-B ใน โครงสร้าง Flat Slab	101
รูปที่ 4.42	ค่า Torsion-X Diagram ที่หน้าตัด C-C ใน โครงสร้าง Flat Slab	101
รูปที่ 4.43	ค่า Torsion-X Diagram ที่เสาใน โครงสร้าง Flat Slab	102
รูปที่ 4.44	โครงสร้าง Dog Leg Stair (1)	104
รูปที่ 4.45	การแอนเอนใน โครงสร้าง Dog Leg Stair เมื่อใช้ Over Scale 1 เท่า (ภาพสามมิติ) (1)	104

รูปที่ 4.46 การแอนเอนในโครงสร้าง Dog Leg Stair เมื่อใช้ Over Scale 1 เท่า (ภาพด้านข้าง) (1)	105
รูปที่ 4.47 ค่า Bending Moment Diagram ในโครงสร้าง Dog Leg Stair (1)	105
รูปที่ 4.48 โครงสร้าง Dog Leg Stair (2)	106
รูปที่ 4.49 การแอนเอนในโครงสร้าง Dog Leg Stair เมื่อใช้ Over Scale 1 เท่า (ภาพสามมิติ) (2)	107
รูปที่ 4.50 การแอนเอนในโครงสร้าง Dog Leg Stair เมื่อใช้ Over Scale 1 เท่า (ภาพด้านข้าง) (2)	107
รูปที่ 4.51 Bending Moment Diagram ในโครงสร้าง Dog Leg Stair (2)	108
รูปที่ 4.52 ค่า Bending Moment Diagram ในโครงสร้าง Dog Leg Stair (2)	108
รูปที่ 4.53 ค่า Bending Moment Diagram ในคานรับโครงสร้าง Dog Leg Stair (2)	109
รูปที่ 4.54 Shear Force Diagram ในโครงสร้าง Dog Leg Stair (2)	109
รูปที่ 4.55 ค่า Shear Force Diagram ในโครงสร้าง Dog Leg Stair (2)	110
รูปที่ 4.56 ค่า Shear Force Diagram ในโครงสร้าง Dog Leg Stair (2)	110
รูปที่ 4.57 Torsion-X Diagram ในโครงสร้าง Dog Leg Stair	111
รูปที่ 4.60 โครงสร้าง Dog Leg Stair (3)	112
รูปที่ 4.61 การแอนเอนในโครงสร้าง Dog Leg Stair เมื่อใช้ Over Scale 1 เท่า (ภาพสามมิติ) (3)	113
รูปที่ 4.62 การแอนเอนในโครงสร้าง Dog Leg Stair เมื่อใช้ Over Scale 1 เท่า (ภาพด้านข้าง) (3)	113
รูปที่ 4.63 Bending Moment Diagram ในโครงสร้าง Dog Leg Stair (3)	114
รูปที่ 4.64 ค่า Bending Moment Diagram ในโครงสร้าง Dog Leg Stair (3)	115
รูปที่ 4.65 ค่า Bending Moment Diagram ในคานรับโครงสร้าง Dog Leg Stair (3)	115
รูปที่ 4.66 Shear Force Diagram ในโครงสร้าง Dog Leg Stair (3)	116
รูปที่ 4.67 ค่า Shear Force Diagram ในโครงสร้าง Dog Leg Stair (3)	117
รูปที่ 4.68 ค่า Shear Force Diagram ในคานรับโครงสร้าง Dog Leg Stair (3)	117
รูปที่ 4.70 Torsion-X Diagram ในโครงสร้าง Dog Leg Stair (3)	119
รูปที่ 4.73 Axial -X Diagram ในโครงสร้าง Dog Leg Stair (3)	121
รูปที่ 4.75 การประยุกต์สร้าง Model บ้านโค Dog Leg ในรูปแบบที่ 1	123
รูปที่ 4.76 การแอนเอนในโครงสร้าง Dog Leg Stair เมื่อใช้ Over Scale 14 เท่า (ตัวอย่างที่ 1)	123
รูปที่ 4.77 การประยุกต์สร้าง Model บ้านโค Dog Leg ในรูปแบบที่ 2	124
รูปที่ 4.78 การแอนเอนในโครงสร้าง Dog Leg Stair เมื่อใช้ Over Scale 14 เท่า (ตัวอย่างที่ 2)	124
รูปที่ 4.79 การประยุกต์สร้าง Model บ้านโค Dog Leg ในรูปแบบที่ 3	125
รูปที่ 4.80 การแอนเอนในโครงสร้าง Dog Leg Stair เมื่อใช้ Over Scale 14 เท่า (ตัวอย่างที่ 3)	125
4.5 บ้านพักอาศัยสองชั้น (เจ้าของคุณวิรัช อริยศรีวัฒนา)	126
รูปที่ 4.81 โครงสร้างพื้นบ้านพักอาศัยสองชั้นส่วนที่จอดรถ	128
รูปที่ 4.82 การแอนเอนในโครงสร้างบ้านพักอาศัยสองชั้นส่วนที่จอดรถ	129

รูปที่ 4.83 Bending Moment Diagram ใน โครงสร้างบ้านพักอาศัยสองชั้นส่วนที่จอดรถ-----	129
รูปที่ 4.84 โครงสร้างพื้น One way และ Two way ที่ไม่ถูกต้อง (1) -----	130
รูปที่ 4.85 การแอนเออนในโครงสร้าง One way และ Two way ที่ไม่ถูกต้อง (1)-----	130
รูปที่ 4.86 Bending Moment Diagram ใน โครงสร้าง One way และ Two way ที่ไม่ถูกต้อง (1)-	131
รูปที่ 4.87 โครงสร้างพื้น One way และ Two way ที่ไม่ถูกต้อง (2) -----	131
รูปที่ 4.88 หน้าต่างเพื่อให้ปิด Program-----	132
รูปที่ 4.89 โครงสร้าง บ้านพักอาศัยสองชั้น-----	134
รูปที่ 4.90 โครงสร้าง บ้านพักอาศัยสองชั้นเมื่อมีการถ่ายแรงจากพื้น-----	134
รูปที่ 4.91 การแอนเออนใน โครงสร้าง บ้านพักอาศัยสองชั้นเมื่อใช้ Over Scale 14 เท่า -----	135
รูปที่ 4.92 Bending Moment Diagram ใน โครงสร้างบ้านพักอาศัยสองชั้น -----	135
รูปที่ 4.93 Bending Moment Diagram เฉพาะชั้นล่าง-----	136
รูปที่ 4.94 Bending Moment Diagram เฉพาะคานที่ Critical ชั้นล่าง-----	136
รูปที่ 4.95 Bending Moment Diagram เฉพาะชั้นสอง-----	137
รูปที่ 4.96 Bending Moment Diagram เฉพาะคานที่ Critical ชั้นสอง (1)-----	137
รูปที่ 4.97 Bending Moment Diagram เฉพาะคานที่ Critical ชั้นสอง (2)-----	138
รูปที่ 4.98 Bending Moment Diagram เฉพาะชั้นหลังคา-----	139
รูปที่ 4.99 ค่า Bending Moment Diagram เฉพาะชั้นหลังคา-----	139
รูปที่ 4.100 Shear Force Diagram ใน โครงสร้างบ้านพักอาศัยสองชั้น-----	140
รูปที่ 4.101 Shear Force Diagram เฉพาะชั้นล่าง-----	141
รูปที่ 4.102 ค่า Shear Force Diagram ของบ้านพักอาศัยชั้นล่าง-----	141
รูปที่ 4.103 Shear Force Diagram เฉพาะชั้นสอง-----	142
รูปที่ 4.104 ค่า Shear Force Diagram เฉพาะชั้นสอง-----	142
รูปที่ 4.105 Shear Force Diagram เฉพาะชั้นหลังคา-----	143
รูปที่ 4.106 ค่า Shear Force Diagram เฉพาะชั้นหลังคา-----	143
รูปที่ 4.107 Torsion-X Diagram ใน โครงสร้างบ้านพักอาศัยสองชั้น-----	144
รูปที่ 4.108 ค่า Torsion-X Diagram ใน โครงสร้างบ้านพักอาศัยสองชั้น-----	144
รูปที่ 4.109 โครงสร้างอาคารพักอาศัยหกชั้น (ภาพสามมิติ)-----	146
รูปที่ 4.110 โครงสร้างอาคารพักอาศัยหกชั้น (Top View)-----	147
รูปที่ 4.111 โครงสร้างอาคารพักอาศัยหกชั้น (Front View)-----	147
รูปที่ 4.112 โครงสร้างอาคารพักอาศัยหกชั้น (Right View)-----	148
รูปที่ 4.113 โครงสร้างอาคารพักอาศัยหกชั้น (Left View)-----	148
รูปที่ 4.114 การแอนเออนในโครงสร้างอาคารพักอาศัยหกชั้นชั้นเมื่อใช้ Over Scale 50 เท่า-----	149

เอกสารนี้เป็นเอกสารที่สงวนไว้สำหรับการใช้งานเพื่อการศึกษาค้นคว้าเท่านั้น เมื่ออนุญาตให้นำไปใช้ประโยชน์ด้านการศึกษา
ไม่ว่ากรณีใดๆทั้งสิ้น อีกทั้งห้ามมิให้ตัดแปลงเนื้อหา และต้องอ้างอิงถึงเจ้าของเอกสารทุกครั้งที่มีการนำไปใช้

รูปที่ 4.115 Bending Moment Diagram รวมทั้งโครงสร้างอาคารพักอาศัยหกชั้น	149
รูปที่ 4.116 Shear Force Diagram รวมทั้งโครงสร้างอาคารพักอาศัยหกชั้น	150
รูปที่ 4.117 Torsion-X Diagram รวมทั้งโครงสร้างอาคารพักอาศัยหกชั้น	150
รูปที่ 4.118 โครงสร้างอาคารพักอาศัยหกชั้นเฉพาะส่วนบันได (ภาพสามมิติ)	151
รูปที่ 4.119 การแอนเนนบันไดในโครงสร้างอาคารพักอาศัยหกชั้นชั้นเมื่อใช้ Over Scale 14 เท่า	152
รูปที่ 4.120 Bending Moment Diagram ในบันไดโครงสร้างอาคารพักอาศัยหกชั้น	153
รูปที่ 4.121 โครงสร้างอาคารพักอาศัยหกชั้นเฉพาะส่วนบันได Dog Leg (ภาพสามมิติ)	154
รูปที่ 4.122 โครงสร้างอาคารพักอาศัยหกชั้นเฉพาะส่วนบันได Dog Leg (ภาพด้านขวา)	154
รูปที่ 4.123 การแอนเนนบันได Dog Leg ในอาคารพักอาศัยหกชั้นชั้น เมื่อใช้ Over Scale 14 เท่า	155
รูปที่ 4.124 Bending Moment Diagram ในบันได Dog Leg อาคารพักอาศัยหกชั้น	155



เอกสารนี้เป็นเอกสารที่สงวนไว้สำหรับการใช้งานเพื่อการศึกษาเท่านั้น ไม่อนุญาตให้นำไปใช้ประโยชน์ด้านการค้า
ไม่ว่ากรณีใดๆทั้งสิ้น อีกทั้งห้ามมิให้ตัดแปลงเนื้อหา และต้องอ้างอิงถึงเจ้าของเอกสารทุกครั้งที่มีการนำไปใช้

บทที่ 1

บทนำ

1.1 ความสำคัญและที่มาของโครงการ

โดยทั่วไปแล้วการออกแบบโครงสร้างนั้นจะต้องมีการวิเคราะห์โครงสร้างเพื่อศึกษาความมีเสถียรภาพและความสมดุลของโครงสร้างรวมถึงลักษณะรูปแบบผลกระทบของโครงสร้างอันเนื่องมาจากปัจจัยต่าง ๆ ทั้งภายในและภายนอก การวิเคราะห์จากแบบจำลองย่อส่วนหรือแบบจำลองทางคณิตศาสตร์ของโครงสร้างจริงจะทำให้ทราบค่าต่าง ๆ พร้อมทั้งพฤติกรรมของโครงสร้าง ซึ่งจะเห็นได้ว่าการวิเคราะห์โครงสร้างมีความสำคัญอย่างยิ่ง ที่จะต้องมีการศึกษาและทำความเข้าใจกับกระบวนการจำลองโครงสร้างเพื่อการวิเคราะห์ให้ละเอียด เนื่องจากเป็นขั้นตอนที่มีผลกระทบต่อ การออกแบบ โครงสร้าง เพื่อนำมาซึ่งความปลอดภัยต่อชีวิตและทรัพย์สินของผู้ใช้อาคารนั้น ๆ

การใช้ 3D Structural Analysis Software ที่ใช้ในการวิเคราะห์และออกแบบอาคารนั้น เริ่มเป็นที่นิยมแพร่หลายมากขึ้น เนื่องจากมีความสะดวก รวดเร็ว สามารถตรวจสอบและแก้ค่าการคำนวณต่าง ๆ ได้ง่าย แต่ Software ที่มีความน่าเชื่อถือนั้นเป็น Software นำเข้าจากต่างประเทศมีค่าลิขสิทธิ์และมีราคาค่อนข้างสูง เมื่อเทียบกับ Program A.Frame ที่พัฒนาโดยคนไทย และสามารถวิเคราะห์โครงสร้างสามมิติ (โครงข้อหมุนและโครงข้อแข็ง) มีหลักการวิเคราะห์โดยวิธี Matrix, การแก้ไขข้อมูลมีข้อมูล Function ไม่ซับซ้อนมาก, มีราคาถูกและเหมาะสมสำหรับผู้เริ่มใช้เบื้องต้น จากเหตุผลดังกล่าว A.Frame จึงเหมาะสมในการจัดทำตัวอย่างการประยุกต์ใช้ให้มีความหลากหลายของรูปแบบ โครงสร้าง และควรมีการรณรงค์ให้มีการใช้ Program นี้ พร้อมเปรียบเทียบความน่าเชื่อถือของผลลัพธ์กับ ETABS ซึ่งเป็น Program สามมิติที่ได้รับการยอมรับเป็นเวลายาวนานกว่า

1.2 วัตถุประสงค์ของโครงการ

1. เพื่อเป็นการนำเสนอเทคโนโลยีใหม่ ๆ ในการพัฒนาการทำงานทางด้าน 3D Structural Analysis Software ของคนไทยให้มีประสิทธิภาพและทันสมัยยิ่งขึ้น
2. เพื่อศึกษาการประยุกต์ใช้ Program วิเคราะห์ โครงสร้างสามมิติได้
3. นักศึกษาสามารถมีความรู้ความเข้าใจในเรื่องการวิเคราะห์อาคาร โดยใช้ Program A. Frame และ ETABS ได้
4. สามารถจัดทำ User Manual ของ Program A. Frame ได้

เอกสารนี้เป็นเอกสารที่สงวนไว้สำหรับการใช้งานเพื่อการศึกษาเท่านั้น ไม่อนุญาตให้นำไปใช้ประโยชน์ด้านการค้าไม่ว่ากรณีใดๆทั้งสิ้น อีกทั้งห้ามมิให้ตัดแปลงเนื้อหา และต้องอ้างอิงถึงเจ้าของเอกสารทุกครั้งที่มีการนำไปใช้

1.3 ขอบเขตของโครงการ

1. ใช้กรณีศึกษาอาคารพักอาศัยหรือหอพัก 2 อาคาร
2. ศึกษาการประยุกต์การวิเคราะห์โครงสร้าง (Moment แรงเฉือน การแอนเอน) สำหรับโครงสร้างคาน, เสา, บันได Leg Dog, และพื้น Flat slab

1.4 วิธีการดำเนินการ

1. ศึกษาข้อมูลของ Program ดังนี้
 - เงื่อนไขและขั้นตอนการติดตั้ง Program A.Frame
 - ขอบเขตและข้อจำกัดการใช้งานของ Program
2. ศึกษา Function ใช้งานหลักของ Program A.Frame จากคู่มือ
3. ศึกษาข้อมูลของทั้งสอง Program ประกอบด้วย
 - การศึกษาวิธีการคำนวณของแต่ละ Program
 - ข้อดี-ข้อเสีย และข้อจำกัดของ Program
 - ทดลองออกแบบอาคาร โดยใช้ทั้งสอง Program โดยใช้ใช้กรณีศึกษาอาคารพักอาศัยหรือหอพัก 2อาคาร และศึกษาการประยุกต์การวิเคราะห์โครงสร้าง (Moment, แรงเฉือน การแอนเอน) สำหรับ โครงสร้าง บันได Leg Dog, พื้น Flat slab, คาน, และเสา
4. ทำ User Manual ของ A. Frame
5. สรุปความแตกต่างของProgram
6. จัดทำรายงานวิจัย

1.5 ประโยชน์ที่คาดว่าจะได้รับ

- มีการนำเสนอเทคโนโลยีใหม่ๆ ในการพัฒนาด้าน 3D Structural Analysis Software ของคนไทยให้เป็นที่รู้จักแพร่หลายมากขึ้น
- สามารถประยุกต์ใช้ Program วิเคราะห์โครงสร้างสามมิติได้
- สามารถมีความรู้ความเข้าใจในเรื่องการออกแบบอาคาร โดยใช้ Program A. Frame และ ETABS ได้
- สามารถจัดทำ User Manual ของ Program A. Frame ได้

1.6 ส่วนประกอบของปฏิญยานิพนธ์

ปฏิญยานิพนธ์ฉบับนี้ได้แบ่งเนื้อหาออกเป็น 5 บทด้วยกัน คือ

- บทที่ 1** กล่าวถึงความสำคัญและที่มาของโครงการ วัตถุประสงค์ของโครงการ ขอบเขตของโครงการ วิธีการดำเนินการ ประโยชน์ที่คาดว่าจะได้รับ และส่วนประกอบของปฏิญยานิพนธ์
- บทที่ 2** กล่าวถึงทฤษฎีพื้นฐานที่ใช้ในโครงการ บรรยายทฤษฎีทั้งหมดโดยละเอียด
- บทที่ 3** กล่าวถึงชิ้นงานของโครงการนี้ คือคู่มือการใช้งานของ Program A.Frame
- บทที่ 4** กล่าวถึงการทดลองและผลการทดลอง การหาค่าความน่าเชื่อถือของ Program
- บทที่ 5** กล่าวถึงการเปรียบเทียบ Program A.Frame กับ ETABS ผลการทดลองหรือผลการดำเนินงาน ทั้งหมดการเปรียบเทียบประสิทธิภาพของ Program
- บทที่ 6** กล่าวถึงบทวิจารณ์และสรุป ซึ่งกล่าวถึงบทสรุปของโครงการรวมถึงการวิจารณ์สิ่งที่ได้รับจากโครงการ และข้อเสนอแนะสำหรับเป็นแนวทางในการพัฒนาต่อ



บทที่ 2

วรรณกรรมปริทัศน์

ในหัวข้อนี้จะกล่าวถึงทฤษฎีพื้นฐานต่างๆ ที่เกี่ยวข้องในการวิจัย ซึ่งเนื้อหาในบทนี้จะกล่าวถึงการออกแบบอาคาร มาตรฐานการออกแบบรวมถึงค่าน้ำหนักบรรทุกใช้งาน ซึ่งเนื้อหาทั้งหมดนี้จำเป็นสำหรับการศึกษาและวิเคราะห์โครงสร้าง

2.1 การออกแบบอาคาร [1] [2]

การออกแบบอาคารคอนกรีตเสริมเหล็ก (คสล.) ในประเทศไทยในยุคสมัยปัจจุบันต้องเป็นไปตามข้อบัญญัติของกรุงเทพมหานคร พ.ศ. 2522 และส่วนราชการท้องถิ่นทั่วไปก็ได้นำไปเป็นข้อบัญญัติใช้ทั่วประเทศ ข้อบัญญัติดังกล่าวอ้างอิงจากกำหนดวิธีการออกแบบตามวิธีของ American Concrete Institute (ACI) รวม 2 วิธี คือ

1. วิธีหน่วยแรงใช้งาน (Working Stress Design) ในปี พ.ศ. 2515 วิศวกรรมสถานฯ ได้จัดทำมาตรฐานขึ้นมา เพื่อใช้ในการออกแบบอาคาร คสล. และได้รับความนิยมนำไปพิมพ์จำหน่ายเพิ่มเติมขึ้นอีกกว่า 10 ครั้ง ต่อมาได้มีการปรับปรุง การออกแบบ โดยวิธีหน่วยแรงใช้งานโดยพื้นฐานจากการจัดให้ขนาดขององค์อาคาร และปริมาณของเหล็กเสริมซึ่งเมื่อรับน้ำหนักบรรทุกใช้งานแล้ว หน่วยแรงที่เกิดขึ้นต้องไม่เกินค่าที่ยอมให้สำหรับคอนกรีตและเหล็กเสริม โดยมีค่าหน่วยแรงสูงสุดที่เกิดในวัสดุอยู่ในช่วงยืดหยุ่นและไม่เกินหน่วยแรงที่ยอมให้ของวัสดุนั้น ๆ ตามส่วนปลอดภัยที่กำหนดไว้ตายตัว (Factor of Safety) ซึ่งจะแตกต่างกันออกไปตามค่ากำลังอัดของคอนกรีต โดยมีค่าเป็นไปตาม ACI 318-63 (ไม่เกินร้อยละ 45 ของกำลังประลัย) ในกรณีทั่วไป และให้ปรับค่ากำลังอัดลดลง ด้วยตัวคูณ (β) เท่ากับ 0.85 ในกรณีที่มีการควบคุมไม่เข้ม ถือว่าเป็นการแนะนำสำหรับการออกแบบที่เหมาะสมกับสภาพของประเทศในต่อนั้นเนื่องจากเทคโนโลยีในด้านการควบคุมคุณภาพของคอนกรีตและวิธีการก่อสร้างให้ได้คุณภาพยังมีความไม่แน่นอนนัก อีกทั้งยังใช้ความรู้ความเข้าใจพื้นฐานของการเลือกใช้วัสดุโดยพิจารณาคุณสมบัติทางกลศาสตร์ของวัสดุเนื่องจากมีความจำเป็นอย่างยิ่ง เพราะต้องใช้ในการกำหนดค่าต่าง ๆ ของวัสดุให้สอดคล้องกับสภาพงาน กำลังอัดประลัยของคอนกรีตเป็นค่าที่วิศวกรคาดหวังถึงคุณภาพงาน (ซึ่งไม่ใช่เฉพาะคอนกรีตเท่านั้น) งานที่น่าเชื่อว่าจะมีคุณภาพต่ำจึงควรกำหนด ค่ากำลังอัดต่ำในการออกแบบเพื่อที่จะได้ขนาดขององค์อาคาร โตขึ้นไปชดเชย กับความไม่สม่ำเสมอในคุณภาพของงาน

2. วิธีกำลังประลัย Ultimate Strength Design เริ่มใช้เมื่อปี ค.ศ. 1917 เป็นต้นมา ACI 318 ได้กำหนดวิธีการออกแบบใหม่ด้วยส่วนปลอดภัยของแรงกระทำหรือน้ำหนักบรรทุกแต่ละประเภท แนวคิดของวิธีการ Ultimate Strength Design จำแนกพิจารณาเป็นสองส่วน ได้แก่

- น้ำหนักบรรทุกออกแบบ (Design Load) ซึ่งปรับสูงขึ้นโดยกำหนดค่าตัวคูณน้ำหนักบรรทุกเพิ่มไว้แยกตามประเภท

- กำลังขององค์อาคารคำนวณจากคุณสมบัติของคอนกรีต และเหล็กเสริมที่กำลังประลัย และกำลังครากตามลำดับ (๑) ซึ่งให้เป็นไปตามความสำคัญขององค์อาคารและวิธีการทำการก่อสร้าง เมื่อเพิ่มน้ำหนักบรรทุกออกแบบให้สูงขึ้น แต่ลดกำลังขององค์อาคารเพื่อให้สามารถกำหนดอัตราส่วนความปลอดภัยได้อย่างชัดเจน วิศวกรผู้ออกแบบจึงสามารถกำหนดค่าตัวคูณน้ำหนักบรรทุกเพิ่มที่มีค่าสูงกว่าที่แนะนำไว้ได้ หากต้องการความปลอดภัยมากขึ้นหรือกำหนดตัวคูณลดกำลังให้น้อยลงเพื่อให้ได้ขนาดขององค์อาคารที่โตขึ้น ในกรณีที่ไม่มีความมั่นใจในคุณภาพของงานก่อสร้าง

แต่ทั้งนี้งานการออกแบบโครงสร้างอาคารของประเทศไทยกว่าร้อยละ 90 ยังคงได้รับการออกแบบโดยใช้วิธีหน่วยแรงใช้ด้วยเหตุผลสำคัญ 3 ประการ คือ

1. การกำหนดค่าน้ำหนักบรรทุกออกแบบตามกฎหมายที่สูงเกินไป จึงไม่สนใจให้ต้องคำนวณออกแบบตามวิธีกำลัง
2. การวิเคราะห์โครงสร้างโดยวิธีกำลังสร้างความยุ่งยากมาก เนื่องจากต้องแยกค่าน้ำหนักบรรทุกแต่ละประเภท ในขณะที่วิธีหน่วยแรงใช้งานไม่ต้องทำ
3. แบบมาตรฐานที่ใช้อยู่ในส่วนราชการต่าง ๆ เกือบทั้งหมดออกแบบด้วยวิธีหน่วยแรงใช้งาน

2.2 มาตรฐานการออกแบบ [3]

มาตรฐานการออกแบบเป็นข้อกำหนดที่ควบคุมรายละเอียดสำคัญต่าง ๆ ในการออกแบบ และการก่อสร้างจุดประสงค์ของมาตรฐานการออกแบบเพื่อควบคุมให้ได้โครงสร้างที่แข็งแรง ให้ความปลอดภัยต่อสาธารณชน ป้องกันการออกแบบและการก่อสร้างที่ไม่ดีพอมาตรฐานโดยทั่วไปมีอยู่ 2 ชนิด

1. มาตรฐานของการออกแบบโครงสร้าง (Structural Code) ซึ่งร่างขึ้นมาโดยผู้เชี่ยวชาญในสาขาต่าง ๆ โดยมีจุดประสงค์เพื่อควบคุมการใช้วัสดุให้ถูกต้องและเพื่อวางแนวทางในการออกแบบที่ปลอดภัยสำหรับโครงสร้างชนิดต่าง ๆ ตัวอย่างของมาตรฐานที่สำคัญสำหรับวิศวกรโครงสร้าง ได้แก่

-The American Concrete Institute (ACI) Building Code 318-99 ควบคุมเรื่องการออกแบบอาคารคอนกรีตเสริมเหล็ก

เอกสารนี้เป็นเอกสารที่สงวนไว้สำหรับการใช้งานเพื่อการศึกษาเท่านั้น ไม่อนุญาตให้นำไปใช้ประโยชน์ด้านการค้าไม่ว่ากรณีใดๆทั้งสิ้น อีกทั้งห้ามมิให้ตัดแปลงเนื้อหา และต้องอ้างอิงถึงเจ้าของเอกสารทุกครั้งที่มีการนำไปใช้

-The American Institute of Steel Construction Specification (AISC) ควบคุมเรื่อง
การออกแบบอาคารเหล็กรูปพรรณ

-The American Association of State Highway and Transportation Office
(AASHTO) ควบคุมเรื่องการออกแบบ ถนนและสะพานทางหลวง

-The American Railroad Engineering Association (AREA) ควบคุมเรื่องทางและ
สะพานรถไฟวิศวกรรมสถานแห่งประเทศไทย

2. กฎหมายก่อสร้างของแต่ละท้องถิ่น (Building Code) ซึ่งจัดทำขึ้นควบคุมการก่อสร้างใน
ท้องถิ่นนั้น ๆ เพื่อคุ้มครองสาธารณชนจากสภาวะแวดล้อมของการก่อสร้างของแต่ละท้องถิ่น
ยกตัวอย่าง เช่น ในท้องถิ่นที่มีแผ่นดินไหว, เกิดลมพายุบ่อย ก็จะมีข้อบังคับแตกต่างจากท้องถิ่นอื่น
ๆ การออกแบบโดยทั่วไปจะต้องใช้ข้อกำหนดของมาตรฐานการออกแบบควบคุมกับกฎหมาย
ก่อสร้างมาตรฐานวิศวกรรมสถานแห่งประเทศไทย (ว.ส.ท.) ซึ่งครอบคลุมทุกหัวข้อในการ
ออกแบบและก่อสร้าง โครงสร้างคอนกรีตเสริมเหล็ก มาตรฐานระบุถึงคุณสมบัติของวัสดุ,
รายละเอียดในการผสมและการเทคอนกรีต สมมติฐานในการออกแบบมีพื้นฐานมาจากข้อมูลซึ่ง
เก็บรวบรวมทางสถิติมาเป็นเวลาหลายปี รวมถึงผลในห้องปฏิบัติการและจากประสบการณ์ในการ
ก่อสร้างจริง มาตรฐานแสดงข้อกำหนดต่ำสุดที่จำเป็นสำหรับ โครงสร้างที่แข็งแรงและปลอดภัยใน
การใช้งาน ผลของการทดลองต่อเนื่องในห้องปฏิบัติการเพิ่มข้อมูลใหม่ ๆ ในพฤติกรรมของ
คอนกรีตเสริมเหล็ก ทำให้มีการปรับปรุงมาตรฐานให้ทันสมัยตลอดเวลา ทุกระยะเวลาหกถึงเจ็ดปี
จะมีมาตรฐานปรับปรุงใหม่เผยแพร่ออกมาให้วิศวกรได้ยึดถือเป็นพื้นฐานในการออกแบบ
เช่นเดียวกับมาตรฐานในการออกแบบทั่วไป มาตรฐาน ว.ส.ท. อนุญาตให้วิศวกรผู้ออกแบบใช้วิธี
นอกเหนือไปจากที่ระบุในมาตรฐาน แต่จะต้องมีการพิสูจน์ด้วยการทดสอบหรือการวิเคราะห์ว่าวิธี
ดังกล่าวให้โครงสร้างที่ปลอดภัยจริง

2.3 ขั้นตอนการออกแบบโครงสร้าง [4]

การออกแบบโครงสร้างแบ่งเป็น 3 ขั้นตอน ดังนี้

- 1) การออกแบบเบื้องต้น เป็นการหาขนาดเบื้องต้นขององค์อาคารจากน้ำหนักบรรทุกโน้มถ่วงและน้ำหนักบรรทุกจร
- 2) การตรวจสอบความแข็งแรงและความมั่นคงของโครงสร้าง โดยทั่วไปกำลังที่ใช้คำนวณออกแบบ \geq กำลังที่ต้องการหรือตัวคูณลดกำลัง \times กำลังระบุ \geq ตัวคูณเพิ่มน้ำหนักบรรทุก \times ผลของน้ำหนักบรรทุกใช้งาน
- 3) การวิเคราะห์และออกแบบขั้นรายละเอียด จะเป็นส่วนตรวจสอบระยะแอ่นตัวและหน่วยแรงขององค์อาคารทุกตัว ในกรณีที่ใช้ Program Computer ควรจะรวมผลของ Moment ที่เพิ่มขึ้นเนื่องการเคลื่อนตัวในแนวอน (P- Δ effect) ด้วย

2.4 น้ำหนักบรรทุกใช้งาน [4] [5] [6]

การออกแบบโครงสร้างให้รับน้ำหนักทั้งหมดที่กระทำโดยไม่มีวิบัติ และต้องไม่แอ่นตัวมากเกินไปภายใต้สภาวะใช้งานเป็นสิ่งสำคัญมากที่วิศวกรจะต้องทราบถึงน้ำหนักบรรทุกทุกชนิดที่กระทำบนโครงสร้างตลอดอายุการใช้งาน ในการออกแบบโดยทั่วไปขนาดขององค์อาคารมักจะถูกกำหนดด้วยน้ำหนักบรรทุกคงที่และน้ำหนักบรรทุกจรกระทำพร้อมกัน แต่ก็ยังมีสิ่งอื่น ๆ ที่ต้องพิจารณา เช่น แรงลม, แรงกระแทก, การหดตัวของคอนกรีต, การเปลี่ยนแปลงของอุณหภูมิ, การคืบ, การทรุดของฐานรองรับ, แผ่นดินไหว และอื่นๆ

น้ำหนักบรรทุกซึ่งประกอบด้วยน้ำหนักของโครงสร้างและองค์ประกอบที่ถาวร เรียกว่าน้ำหนักบรรทุกคงที่ (Dead Load) น้ำหนักบรรทุกคงที่ของคอนกรีตซึ่งมีปริมาณค่อนข้างมากเมื่อเทียบกับน้ำหนักอื่น ๆ เป็นสิ่งที่จะละเลยไม่ได้ในการออกแบบ จะหาน้ำหนักบรรทุกคงที่ได้แน่นอนหลังจากที่รู้ขนาดที่แท้จริงขององค์อาคาร ดังนั้นจะใช้การประมาณน้ำหนักบรรทุกคงที่เพื่อใช้ในการขนาดขององค์อาคารในเบื้องต้น หลังจากทำการวิเคราะห์โครงสร้าง ได้ขนาดหน้าตัดและรายละเอียดทางสถาปัตยกรรมเรียบร้อยแล้ว ถ้าน้ำหนักบรรทุกคงที่จริงใกล้เคียงกับค่าที่ประมาณในตอนแรก ก็ถือว่าจบขั้นตอนของการออกแบบ แต่ถ้ามีความแตกต่างกันมาก ก็ต้องทำการวิเคราะห์ซ้ำโดยใช้น้ำหนักบรรทุกคงที่ใหม่และน้ำหนักบรรทุกจร (Live Load) จะถูกกำหนดโดยกฎหมายก่อสร้างของแต่ละท้องถิ่น แทนที่จะต้องเสียเวลาในการหาน้ำหนักเฟอร์นิเจอร์ เครื่องจักร หรือผู้อยู่อาศัยในบริเวณต่าง ๆ ของอาคาร กฎหมายก่อสร้างได้ระบุค่าน้ำหนักบรรทุกจรเป็นน้ำหนักแผ่กระจายซึ่งมีค่าคงที่ สำหรับชนิดการใช้งานต่าง ๆ ของอาคาร น้ำหนักบรรทุกจรมาตรฐานตามกฎหมายกระทรวงมหาดไทย ฉบับที่ 6 ปี 2527 ได้แสดงไว้ในตาราง เมื่อเลือกขนาดขององค์อาคารเพื่อรับน้ำหนักบรรทุกคงที่และน้ำหนักบรรทุกจร หรือรวมกันเรียกว่าน้ำหนักตามแนวโน้มถ่วง (Gravity

เอกสารนี้เป็นเอกสารที่สงวนไว้สำหรับการใช้งานเพื่อการศึกษาเท่านั้น ไม่อนุญาตให้นำไปใช้ประโยชน์ด้านการค้าไม่ว่ากรณีใดๆทั้งสิ้น อีกทั้งห้ามมิให้ตัดแปลงเนื้อหา และต้องอ้างอิงถึงเจ้าของเอกสารทุกครั้งที่มีการนำไปใช้

Load) จากนั้นจะต้องวิเคราะห์ผลของแรงลมร่วมกับน้ำหนักตามแนวโน้มถ่วง ในสัดส่วนที่ระบุตามมาตรฐานการออกแบบ โดยทั่วไปในอาคารซึ่งสูงไม่เกิน 16 ถึง 18 ชั้น แรงลมจะไม่มีผลต่อขนาดขององค์อาคารแต่ถ้าสูงกว่านี้แรงลมจะกลายเป็นสิ่งสำคัญเพราะจะทำให้เกิดแรงแทคในโครงสร้าง ภายใต้สภาวะนี้จะสามารถลดค่าก่อสร้างลงได้ หากเลือกระบบโครงสร้างที่สามารถถ่ายแรงตามแนวราบไปสู่ดินได้อย่างมีประสิทธิภาพ ในท้องถิ่นที่มีแผ่นดินไหว จะต้องวิเคราะห์ผลของแรงจลน์เนื่องการเคลื่อนตัวของผิวโลก แรงจลน์ในโครงสร้างขึ้นกับอยู่มวลของโครงสร้างและความหน่วงกระทำบนโครงสร้างเนื่องจากการเคลื่อนตัวของผิวโลก สำหรับอาคารในบริเวณที่แผ่นดินไหวมีความรุนแรงน้อยถึงปานกลาง มาตรฐาน ACI ได้กำหนดเกณฑ์ในการออกแบบเพื่อให้โครงสร้างมีความยืดหยุ่นพอที่จะรับแรงกระชากของผิวโลก แต่ในบริเวณที่มีความรุนแรงมากจะต้องมีการออกแบบเป็นพิเศษ ตามมาตรฐาน ACI องค์อาคารภายใต้แรงตามแนวอนที่มีขนาดมาก อาจเกิดการเปลี่ยนทิศทางของหน่วยแรง บริเวณที่เคยอยู่ภายใต้แรงอัดภายใต้น้ำหนักตามแนวโน้มถ่วง จะกลายเป็นอยู่ภายใต้แรงดึง ดังนั้นในองค์อาคารเหล่านี้จึงต้องมีการเสริมเหล็กทั้งสองด้านในทิศทางรับแรง



วัสดุ	กก./ตร.ม.	วัสดุ	กก./ตร.ม.
1. วัสดุผนังหลังคา	45	ฝ้าไม้อัดซีบีบอร์ดด้านเดียวรวมโครง	12
กระเบื้องซีแพค โมนี	15	ฝ้าไม้อัดซีบีบอร์ด 2 ด้านรวมโครง	15
กระเบื้องลอนคู่	12	กระเบื้องแผ่นเรียบด้านเดียวรวม	20
กระเบื้องลูกฟูกลอนเล็ก	17	โครง	
กระเบื้องลูกฟูกลอนใหญ่	18	กระเบื้องแผ่นเรียบ 2 ด้านรวมโครง	30
กระเบื้องราง 0.98 x 5.00	5	6. พื้น	
สังกะสี	5	กระเบื้องรวมวัสดุรองพื้น	48
2. แป้นไม้	25	พื้นไม้หนา 1" รวมตง	30
3. โครงหลังคา		ปากไม้สักหนา 1/2"	10
4. ฝ้า		ปากไม้แดงหนา 1/2"	14
โครงไม้ @ 0.4 ม.	15	หินขัดหนา 1"	80
โครงไม้ @ 0.6 ม.	10		
กระเบื้องแผ่นเรียบหนา 4 มม.	7		ตัน/ลบ.ม.
กระเบื้องแผ่นเรียบหนา 6 มม.	11		
แผ่นแอสเบสตอส	11 - 17	7. กระฉก	2.56
5. ผนัง		8. คอนกรีต	
อิฐมอญหนา 10 ซม. (ก่อครึ่งแผ่น)	180	น้ำหนักปกติ	2.4
อิฐมอญหนา 10 ซม. (ก่อเต็มแผ่น)	360	มวลเบา	1.85
อิฐมอญหนา 15 ซม.	310	9. เหล็ก	7.85
อิฐบล็อกหนา 10 ซม.	100	10. ดิน	
อิฐบล็อกหนา 15 ซม.	150	ดินร่วนทั่วไป	1.20
อิฐบล็อกหนา 20 ซม.	200	ดินร่วนอัดแน่น	1.50
คอนกรีตบล็อกหนา 4"	100 - 150	ดินเหนียวแห้ง	1.25
คอนกรีตบล็อกหนา 6"	170 - 180	ดินเหนียวเปียก	1.75
คอนกรีตบล็อกหนา 8"	220 - 240	11. ทราย	
บล็อกแก้วหนา 3"	90	ทรายแห้ง	1.50
		ทรายเปียก	1.85
		ทรายปนกรวด (อัดแน่น)	1.70
		12. หินย่อย	1.50

ตารางที่ 2.1 หน่วยน้ำหนักของวัสดุโดยประมาณ

เอกสารนี้เป็นเอกสารที่สงวนไว้สำหรับการใช้งานเพื่อการศึกษาเท่านั้น ไม่อนุญาตให้นำไปใช้ประโยชน์ด้านการค้า
ไม่ว่ากรณีใดๆทั้งสิ้น อีกทั้งห้ามมิให้ตัดแปลงเนื้อหา และต้องอ้างอิงถึงเจ้าของเอกสารทุกครั้งที่มีการนำไปใช้

ประเภทและส่วนต่างๆของอาคาร	หน่วยน้ำหนัก บรรจุ (กก./ตร.ม.)
1. หลังคา	30
2. กันสาดหรือหลังคาคอนกรีต	100
3. ที่พักอาศัย โรงเรียนอนุบาล ห้องน้ำ ห้องส้วม	150
4. ห้องแถว ตึกแถวที่ใช้พักอาศัย อาคารชุด หอพัก โรงแรม และห้อง คนไข้พิเศษของโรงพยาบาล	200
5. สำนักงาน ธนาคาร	250
6. (ก) อาคารพาณิชย์ ส่วนของห้องแถว ตึกแถวที่ใช้เพื่อการพาณิชย์ มหาวิทยาลัย วิทยาลัย โรงเรียน และโรงพยาบาล	300
(ข) ห้องโถง บันได ช่องทางเดินของอาคารชุด หอพัก โรงแรม สำนักงาน และธนาคาร	300
7. (ก) ตลาด อาคารสรรพสินค้า หอประชุม โรงมหรสพ ภัตตาคาร ห้อง ประชุม ห้องอ่านหนังสือในห้องสมุดหรือหอสมุด ที่จอดหรือเก็บรถยนต์นั่งหรือรถจักรยานยนต์	400
(ข) ห้องโถง บันได ช่องทางเดินของอาคารพาณิชย์ มหาวิทยาลัย วิทยาลัย และโรงเรียน	400
8. (ก) คลังสินค้า โรงกีฬา ฟิฟท์กันท์ อัฒจันทร์ โรงงานอุตสาหกรรม โรง พิมพ์ ห้องเก็บเอกสารและพัสดุ	500
(ข) ห้องโถง บันได ช่องทางเดินของตลาด อาคารสรรพสินค้า หอประชุม โรงมหรสพ ภัตตาคาร ห้องสมุด และหอสมุด	500
9. ห้องเก็บหนังสือของห้องสมุดหรือหอสมุด	600
10. ที่จอดหรือเก็บรถบรรทุกเปล่า	800

ตารางที่ 2.2 น้ำหนักบรรจุกรในแนวตั้งของอาคารประเภทต่างๆ

เอกสารนี้เป็นเอกสารที่สงวนไว้สำหรับการใช้งานเพื่อการศึกษาเท่านั้น ไม่อนุญาตให้นำไปใช้ประโยชน์ด้านการค้า
ไม่ว่ากรณีใดๆทั้งสิ้น อีกทั้งห้ามมิให้ตัดแปลงเนื้อหา และตยงอ้างอิงถึงเจ้าของเอกสารทุกครั้งที่มีการนำไปใช้

โดยให้ถือว่าน้ำหนักจรรยาบรรณเป็นน้ำหนักแก่กระจายคงที่กระทำเต็มพื้นที่ของแผ่นพื้น แต่ในความเป็นจริงแล้ว โอกาสที่น้ำหนักบรรทุกจรจะกระทำเต็มพื้นที่ในทุกชั้นของอาคารเป็นไปได้ยาก ดังนั้นกฎกระทรวงจึงขอมให้ลดส่วนชองน้ำหนักบรรทุกจรลงได้ ดังนี้

การรับน้ำหนักของพื้น	อัตราลดน้ำหนักบรรทุกบนพื้นแต่ละชั้นเป็นร้อยละ
หลังคาหรือดาดฟ้าชั้นที่หนึ่งและสองถัดจากหลังคาหรือดาดฟ้า	0
ชั้นที่สาม ถัดจากหลังคาหรือดาดฟ้า	10
ชั้นที่สี่ ถัดจากหลังคาหรือดาดฟ้า	20
ชั้นที่ห้า ถัดจากหลังคาหรือดาดฟ้า	30
ชั้นที่หก ถัดจากหลังคาหรือดาดฟ้า	40
ชั้นที่เจ็ดถัดจากหลังคาหรือดาดฟ้าและชั้นต่อไป	50

ตารางที่ 2.3 การลดน้ำหนักจรรยาบรรณอาคารตามกฎหมายกระทรวงมหาดไทย 2527

สำหรับโรงมหรสพ ห้องประชุม หอประชุม ห้องสมุด หอสมุด พิพิธภัณฑ์ อิมจันทร์ คลังสินค้า โรงงานอุตสาหกรรม อาคารจอดรถยนต์หรือเก็บรถยนต์หรือรถจักรยานยนต์ ให้คติน้ำหนักบรรทุกเต็มอัตราทุกชั้น

แต่จะเห็นว่าข้อกำหนดนี้จะมีผลต่อน้ำหนักจรรยาบรรณที่ถ่ายลงเสาและฐานรากเท่านั้น ไม่มีผลต่อการออกแบบแผ่นพื้นและคานในแต่ละชั้น ตรงกันข้ามกับข้อกำหนดสากลของ American Society of Civil Engineers ASCE 7-02 ซึ่งระบุให้ลดน้ำหนักบรรทุกตามพื้นที่ซึ่งมีอิทธิพลต่อองค์อาคารแต่ละตัว ทำให้สามารถลดน้ำหนักบรรทุกที่ใช้ในการออกแบบคานและแผ่นพื้นในแต่ละชั้นด้วย

2.4 การจำลองโครงสร้างของระบบแผ่นพื้น [7]

การสร้างแบบจำลองสามารถทำได้หลายวิธี ดังนี้

1) วิธี Equivalent Frame

วิธีดังกล่าวจะแบ่งแผ่นพื้นออกเป็นแถบกว้าง (ระหว่างกึ่งกลางเสาถึงเสา) แล้วถือเสมือนว่าเป็นคานเทียบเท่า

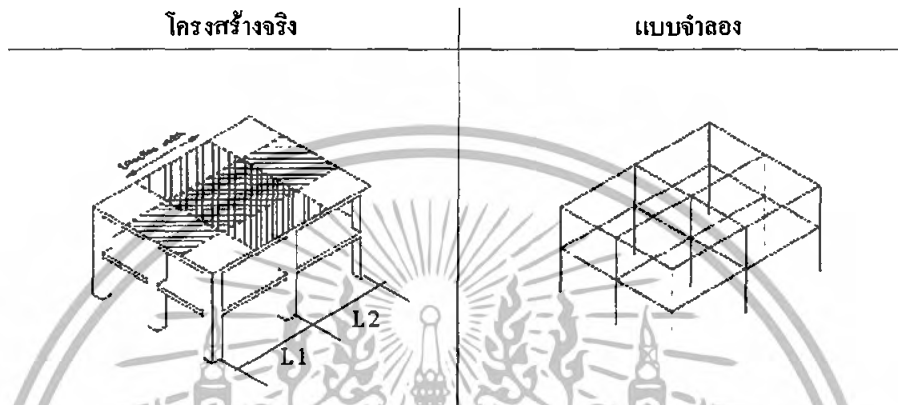

รูปที่ 2.1 เปรียบเทียบโครงสร้างจริงและแบบจำลองจากวิธี Equivalent Frame

หมายเหตุ ขนาดหน้าตัดของ Frame ในส่วนที่เป็นคาน จะมีความลึกเท่ากับความหนาของแผ่นพื้น และความกว้างเท่ากับผลรวมของครึ่งหนึ่งของช่วงเสาทั้ง 2 ด้าน $[(1/2) \times (L1+L2)]$

2) วิธี Grillage Model

วิธีดังกล่าวจะแบ่งแผ่นพื้นออกเป็นแถบกว้าง (ตาราง Grid เช่น 4x4) แล้วถือเสมือนว่าเป็นระบบคาน Grid

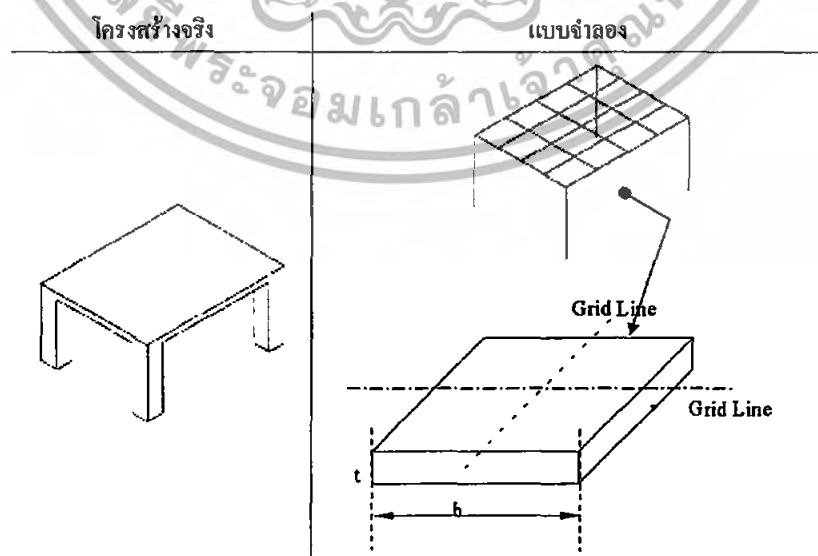

รูปที่ 2.2 เปรียบเทียบโครงสร้างจริงและแบบจำลองจากวิธี Grillage Model

เอกสารนี้เป็นเอกสารที่สงวนไว้สำหรับการใช้งานเพื่อการศึกษาเท่านั้น ไม่อนุญาตให้นำไปใช้ประโยชน์ด้านการค้า ไม่ว่ากรณีใดๆทั้งสิ้น อีกทั้งห้ามมิให้ตัดแปลงเนื้อหา และต้องอ้างอิงถึงเจ้าของเอกสารทุกครั้งที่มีการนำไปใช้

หมายเหตุ 1. ขนาดหน้าตัดของคานจะมีความลึกเท่ากับความหนาของแผ่นพื้น (t) และความกว้าง (b) เท่ากับผลรวมของครึ่งหนึ่งของช่วงเส้น Grid ทั้ง 2 ด้าน $[(1/2) \times (b_1 + b_2)]$

2. โมเมนต์ของ Ribbed Slab ให้ใช้ความลึกเท่ากับ $[(12t)/b]^3$

3) วิธี Plate Bending And Flat Shell Element

วิธีนี้จะแบ่งแผ่นพื้นออกเป็นระบรูปร่างแห (Mesh) ซึ่งถือว่าเป็นวิธีการที่ดีที่สุดแต่จะทำให้มีจำนวนสมการเพิ่มมากขึ้น (มีจำนวนจุดต่อมากขึ้น ตัวแปรอิสระก็จะเพิ่มขึ้น) การประมวลผลจะใช้เวลามากขึ้นไปด้วย (ขึ้นกับความละเอียดในการสร้างรูปร่างแห)



รูปที่ 2.3 เปรียบเทียบโครงสร้างจริงและแบบจำลองจากวิธี Plate Bending

หมายเหตุ ความละเอียดของร่างแหมาก การแสดงพฤติกรรมก็จะถูกต้องมากยิ่งขึ้น แต่อาจต้องสิ้นเปลืองทั้งหน่วยความจำของคอมพิวเตอร์และเวลาในการประมวลผลมากขึ้น

บทที่ 3

คู่มือการใช้งานของ Program A.Frame

การทำปริญญานิพนธ์เล่มนี้มีการใช้งาน Program 2 Program ได้แก่ A.Frame และ ETABS แต่ตามขอบเขตของปริญญานิพนธ์จะกล่าวถึงเพียงคู่มือการใช้งาน Program A.Frame เท่านั้น

3.1 ขอบเขตและข้อจำกัดของProgram

โดย Program นี้มีพื้นฐานมาจาก Program EZ Frame ที่ใช้ออกแบบ Frame และ Truss สองมิติ จึงทำให้มีขอบเขตและข้อจำกัดเดียวกัน ดังนี้

1. ความสามารถในการวิเคราะห์โครงสร้าง สามารถวิเคราะห์โครงสร้าง Frame ที่กำหนดให้การเคลื่อนที่ของรอยต่อ ได้ไม่เกิน 6 ทิศทาง / node (Degree of Freedom ≤ 6 /Node)
2. จำนวนจุดต่อสูงสุด (Maximum Node) 1,000 Node
3. จำนวนชิ้นส่วนสูงสุด (Maximum Member) 2,000 Member
4. จำนวนแรงกระทำประเภท Point Load ที่กระทำต่อจุดต่อทั้งหมดไม่เกิน 2,000 แรงกระทำ
5. จำนวนแรงกระทำประเภท Moment ที่กระทำต่อจุดต่อทั้งหมดไม่เกิน 2,000 แรงกระทำ
6. จำนวนแรงกระทำประเภท Point Load ที่กระทำต่อชิ้นส่วนทั้งหมดไม่เกิน 4000 แรงกระทำ
7. จำนวนแรงกระทำประเภท Uniform Load ที่กระทำต่อชิ้นส่วนทั้งหมดไม่เกิน 4000 แรงกระทำ
8. จำนวนแรงกระทำประเภท Moment ที่กระทำต่อชิ้นส่วนทั้งหมดไม่เกิน 4000 แรงกระทำ
9. ปริมาณแรงกระทำประเภท Point Load ที่กระทำต่อจุดต่อสูงสุดไม่เกิน 100,000 Kg หรือ 100,000 KN
10. ปริมาณแรงกระทำประเภท Moment ที่กระทำต่อจุดต่อสูงสุดไม่เกิน 100,000 Kg-m หรือ 100,000 KN-m
11. ปริมาณแรงกระทำประเภท Point Load ที่กระทำต่อชิ้นส่วนสูงสุดไม่เกิน 100,000 Kg หรือ 100,000 KN
12. ปริมาณแรงกระทำประเภท Uniform Load ที่กระทำต่อชิ้นส่วนสูงสุดไม่เกิน 100,00 Kg/m หรือ 100,00 KN/m
13. ปริมาณแรงกระทำประเภท Moment ที่กระทำต่อชิ้นส่วนสูงสุดไม่เกิน 100,000 Kg-mm หรือ 100,000 KN-m
14. กำหนดให้วิเคราะห์โครงสร้างได้ 2 ระบบ (Metric or SI Unit)

3.2 ระบบปฏิบัติการที่รองรับ

1 ระบบคอมพิวเตอร์ ที่จะทำการใช้งาน A.Frame ได้ควรจะเป็นระบบคอมพิวเตอร์ที่ติดตั้งระบบปฏิบัติการ Windows XP SP2 หรือสูงกว่า แต่ถ้าหาก Windows ที่ใช้งานต่ำกว่าจะต้องติดตั้ง Windows Installer 3.0 หรือ 3.1 ก่อนด้วย File Windows Installer-KB893803-v2-x86.exe ซึ่งมีอยู่ในแผ่นติดตั้ง Program A.Frame แล้ว

2 Program A.Frame เป็น Program ที่พัฒนาบน Microsoft Dot net Framework 2.0 ดังนั้นเพื่อที่จะให้ใช้งาน Program ได้ จึงต้องติดตั้ง Dot Net Framework ก่อนหากการติดตั้ง Dot Net Framework ไม่สามารถติดตั้งให้สำเร็จ ได้แสดงว่า Windows เป็น Windows XP ที่ต่ำกว่า SP2 จะต้องติดตั้ง Windows Installer ตามข้อ 1 เสียก่อน และ A.Frame ยังต้องทำงานร่วมกับ Hardlock จึงจำเป็นต้องติดตั้งและลงทะเบียน Hardlock Driver ก่อนติดตั้ง Program A.Frame

3.3 การติดตั้ง Program A.Frame

การติดตั้ง Program A.Frame จึงมีขั้นตอนย่อย 4 ขั้นตอน คือ

1. ติดตั้ง Microsoft Dot Net Framework
2. ติดตั้ง Hardlock Driver
3. ลงทะเบียน Hardlock Driver เข้าสู่ระบบ
4. ติดตั้ง Program AFrame.exe และอื่นๆที่เกี่ยวข้อง

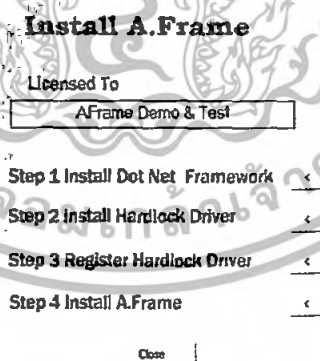

รูปที่ 3.1 หน้าต่างการติดตั้ง Program A.Frame

โดยการติดตั้ง จะต้องดำเนินการทีละขั้นตอนให้เสร็จสิ้นก่อนจึงจะทำงานในลำดับต่อไป โดยแต่ละขั้นตอนจะปรากฏกรอบข้อความโต้ตอบในระหว่างการติดตั้งหรือเมื่อการติดตั้งในขั้นตอนนั้นแล้วเสร็จ

ข้อสังเกต ขั้นตอนที่ 1 การติดตั้ง Microsoft Dot Net Frame จะใช้เวลาค่อนข้างนาน

เอกสารนี้เป็นเอกสารที่สงวนไว้สำหรับการใช้งานเพื่อการศึกษาเท่านั้น ไม่นิยมนำไปใช้ประโยชน์ด้านการค้าไม่ว่ากรณีใดๆทั้งสิ้น อีกทั้งห้ามมิให้ตัดแปลงเนื้อหา และตยงอ้างอิงถึงเจ้าของเอกสารทุกครั้งที่มีการนำไปใช้

3.4 ระยะเวลาพัก

ระยะเวลาพักต่างที่ใช้ใน Program ทั้งในระบบ SI และ Metric หากไม่แสดงเป็นอย่างอื่นจะเป็นดังนี้

1. พิกัดของ Node จะเป็นระยะที่มีหน่วยเป็น เมตร ทั้งในระบบ SI และ Metric
2. พิกัดแสดงตำแหน่งของ Node จะอยู่ในรูป Co-Ordinate ตามแนวแกน X, Y และ Z โดยที่ X และ Z เป็นระยะตามแนวราบ Y เป็นระยะตามแนวตั้ง (รูปใน Program จะไม่มีอักษรกำกับ)

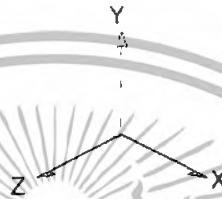

รูปที่ 3.2 พิกัดแสดงตำแหน่งของ Node ตามแนวแกน X, Y และ Z ของ Program A.Frame

3. ระยะการเคลื่อนตัว ของ Node จะมีหน่วยเป็น ซม. (cm) ไปตามแนวแกน X-Y-Z ตามข้อ 2
4. ระยะการเคลื่อนตัวแบบหมุนของจุดต่อ Nodal Rotation มีหน่วยเป็น เรเดียน (Rad)
5. พื้นที่หน้าตัดของ Member จะต้องมีหน่วยเป็น ตร.ซม. (cm²)
6. แรงกระทำต่อจุดต่อ จะกำหนดทิศทางด้วยมุมในแนวระนาบ (Horizontal Angle หรือ ระนาบ XZ) และมุมในแนวตั้ง (Vertical Angle) ในระบบพิกัด Global Coordinate หน่วยของมุมของแรงกระทำที่กระทำต่อจุดต่อจะเป็น องศา (Degree)

6.1 Horizontal Angle จะเริ่มต้นจากแกน X หมุนมาทางแกน Z เป็นค่าบวก

6.2 Vertical Angle จะเริ่มต้นจากมุมในระนาบ Horizontal มุมเงยเป็นค่าบวก และมุมกดลงเป็นค่าลบ

7. แรงกระทำต่อ Member จะกำหนดทิศทางด้วย มุมในแนวระนาบ (Horizontal Angle หรือ ระนาบ XZ) และมุมในแนวตั้ง (Vertical Angle) ในระบบพิกัด Global Coordinate และ Local Coordinate หน่วยของมุมของแรงกระทำที่กระทำต่อจุดต่อจะเป็น องศา (Degree)

7.1 Horizontal Angle จะเริ่มต้นจากแกน X หมุนมาทาง แกน Z เป็นค่าบวก

7.2 Vertical Angle จะเริ่มต้นจากมุมในระนาบ Horizontal มุมเงยเป็นค่าบวก และมุมกดลงเป็นค่าลบ

สำนักหอสมุดกลาง ธรรมศาสตร์

8. Momentกระทำต่อ Node จะมี 3 ชนิด คือ MX (Moment ที่มีทิศทางการหมุน รอบ แกน X), MY (Moment ที่มีทิศทางการหมุนรอบแกน Y) และMZ (Moment ที่มีทิศทางการหมุนรอบแกนZ) ในระบบ Global Coordinate มีทิศทาง ตามกฎมือขวา (ทิศทางทวนเข็มนาฬิกา เป็นบวก)
9. Moment กระทำต่อ Member อยู่ในระบบ Global Coordinate หรือระบบ Local Coordinate มีทิศทางตามกฎมือขวา (ทิศทางทวนเข็มนาฬิกาเป็นบวก) จะมี 3 ชนิด คือ
 - MX (Moment ที่มีทิศทางการหมุน รอบ แกน X)
 - MY (Moment ที่มีทิศทางการหมุน รอบ แกน Y)
 - MZ (Moment ที่มีทิศทางการหมุน รอบ แกน Z)
10. ทิศทางของแรงลัพธ์จะมีค่าเป็น + เมื่อมีทิศทางไปตามแนวแกน X หรือ Y หรือ Z ในทางกลับกันจะมีค่าเป็น -
11. ทิศทางของแรงลัพธ์ประเภท Moment จะเป็นไปตามข้อ 8 จะมีค่าเป็น + เมื่อมีทิศทางทวนเข็มนาฬิกาในทางกลับกันจะมีค่าเป็น -
12. ระยะการโก่งตัวของชิ้นส่วนจะมีหน่วยเป็น ซม. (cm) ไปตามแนวแกน Z, Y ในระบบ Local Coordinate ของชิ้นส่วนนั้นๆ

3.5 ส่วนประกอบและวิธีการใช้ Program

Program A.Frame มีลักษณะเช่นเดียวกับ Program หรือ Software ที่พัฒนาเพื่อใช้กับคอมพิวเตอร์ที่มีระบบปฏิบัติการ Microsoft Windows ลักษณะการติดต่อกับผู้ใช้งาน (User Interface) ทั้งในกลุ่มของคำสั่ง และลักษณะปุ่มคำสั่งลัดที่ปรากฏบน Toolbar รวมทั้งคำสั่งที่ผู้ใช้สามารถเรียกใช้งานได้จะมีเท่าที่จำเป็น เพื่อมิให้ผู้ใช้เกิดความสับสนในการใช้งาน Program กลุ่มคำสั่งต่าง ๆ ของ A.Frame

เมื่อเปิด Program จะปรากฏหน้าต่างดังนี้

83252

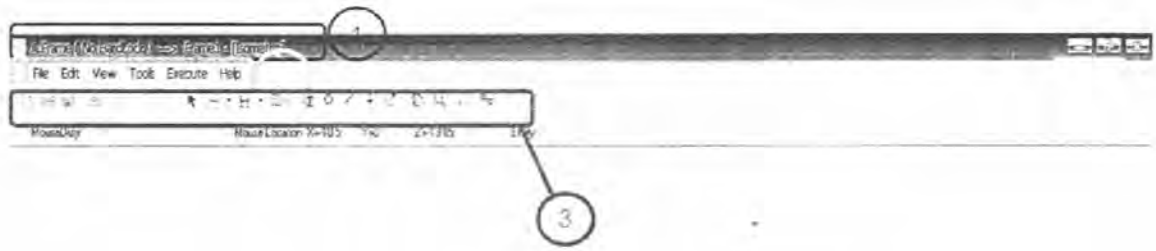

รูปที่ 3.3 หน้าต่างหลักของ Program

ส่วนที่ 1

- ชื่อ Program เป็นส่วนที่บอกถึง
 - ชื่อ Program (A.Frame)
 - สถานะของ Hard lock
 - ชื่อของแผนงานแต่ละสถานที่เก็บ File ข้อมูล
 - ระบบ,หน่วยที่ใช้

ส่วนที่ 2

- ประกอบด้วย
 - กลุ่มคำสั่ง File ประกอบด้วย

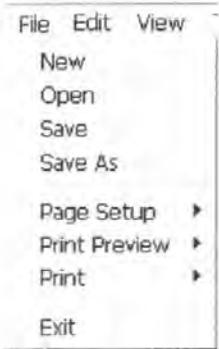

รูปที่ 3.4 แอป Menu กลุ่มคำสั่ง File

เอกสารนี้เป็นเอกสารที่สงวนไว้สำหรับการใช้งานเพื่อการศึกษาเท่านั้น ไม่อนุญาตให้นำไปใช้ประโยชน์ด้านการค้า ไม่ว่ากรณีใดๆทั้งสิ้น อีกทั้งห้ามมิให้ดัดแปลงเนื้อหา และต้องอ้างอิงถึงเจ้าของเอกสารทุกครั้งที่มีการนำไปใช้

New เป็นคำสั่งที่ใช้ในการสร้าง, และเปิดงาน Program ใหม่หรือใช้สำหรับการสร้างงานวิเคราะห์โครงสร้างใหม่ โดย Program จะลบข้อมูลโครงสร้างเดิมที่อยู่ภายในหน่วย ความจำออกหมดเพื่อรอรับการป้อนข้อมูลใหม่

Open เป็นคำสั่งที่ใช้ในการเปิดแผนงานเก่าที่ได้บันทึกไว้แล้ว

Save เป็นคำสั่งสำหรับการบันทึก file ข้อมูลที่สร้างไว้บน Program (ด้วยชื่อเดิม)

Save As เป็นคำสั่งสำหรับบันทึก File ข้อมูลโครงสร้างข้อมูลด้วยชื่อใหม่ Program จะบันทึกเป็นชื่อใหม่ที่ไม่ทับข้อมูลเดิม ในกรณีที่ผู้ใช้ต้องการบันทึกลงในชื่อ File Name อื่น นอกเหนือ ไปจากชื่อ File name เดิม

Page Setup เป็นการตั้งค่าหน้ากระดาษพิมพ์รวมถึงลักษณะการพิมพ์ ประกอบด้วย

- Data & Result Print

- Graphics Print



รูปที่ 3.5 แถบ Menu Page Setup

Print preview เป็นการดูตัวอย่างก่อนพิมพ์ ประกอบด้วย

- Data ประกอบด้วยข้อมูลของ Node, Member Geometry, Member Properties, Node Point Load, Node Moment, Member Point Load, Member Uniform Load, Member Moment

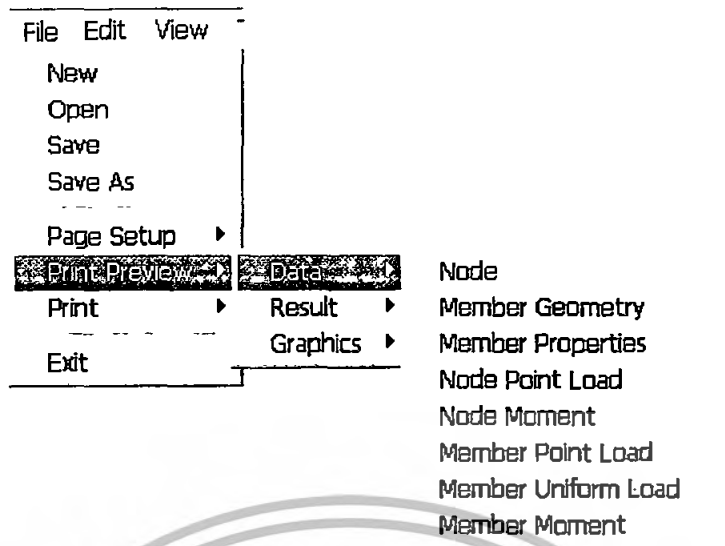

รูปที่ 3.6 แอป Menu Print Preview -> Data

- Result ประกอบด้วย Node Displacement, Member Force, Reaction

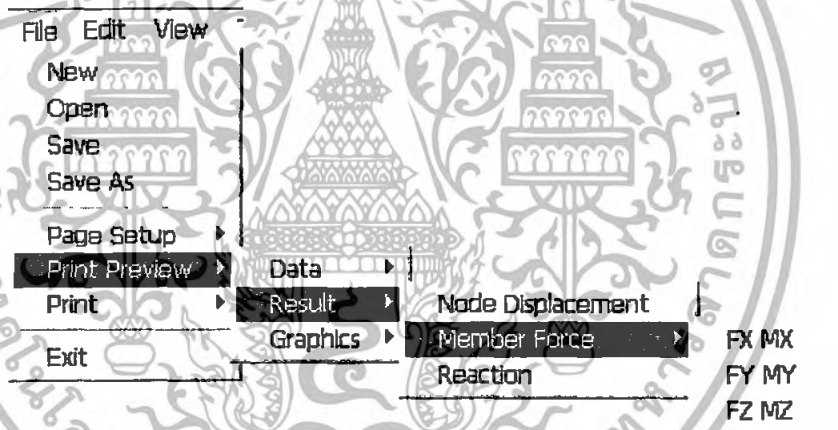

รูปที่ 3.7 แอป Menu Print Preview -> Result

- Graphics ประกอบด้วยภาพของ Normal Structure, Deformed Structure, Torsion-X, Bending Moment-Y, Bending Moment-Z, Axial-X, Shear-Y, Shear-Z

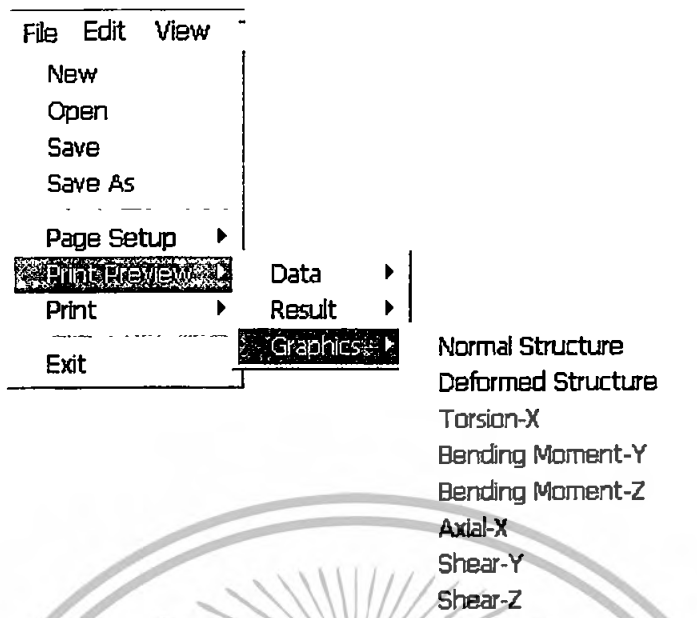

รูปที่ 3.8 แถบ Menu Print Preview -> Graphic

Print เป็นคำสั่งที่ให้ Program พิมพ์ ตารางข้อมูลผลลัพธ์จากการวิเคราะห์และ Graphic ของโครงสร้าง โดยสามารถพิมพ์ออกทางเครื่องพิมพ์หรือพิมพ์เป็นเอกสารที่มีนามสกุล .pdf ก็ได้ ซึ่งแถบ Menu จะประกอบด้วยข้อมูลต่าง ๆ ที่ได้แสดงใน Print Preview แล้ว

Exit เป็นคำสั่งให้ปิด Program A.Frame เมื่อเสร็จสิ้นการใช้งาน (แต่ถ้าหากยังไม่ได้ทำการ Save ข้อมูลก่อนปิด Program จะขึ้นหน้าต่างถามยืนยันก่อน)

- กลุ่มคำสั่ง Edit เป็นกลุ่มคำสั่งในการจัดการกับการป้อนข้อมูล และแก้ไขข้อมูล ซึ่งลักษณะการป้อนข้อมูลของคำสั่งต่าง ๆ จะเป็นการป้อนข้อมูลโดยอาศัย Mouse เป็นหลัก ซึ่งจะประกอบด้วยคำสั่งย่อย ดังนี้

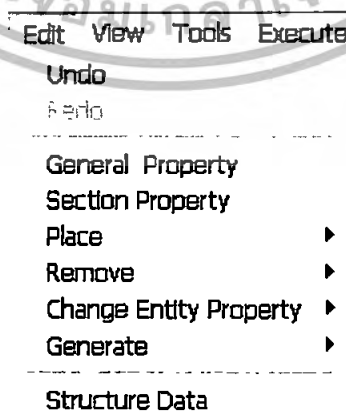

รูปที่ 3.9 แถบ Menu กลุ่มคำสั่ง Edit

Undo คือ การถอยหลังการป้อนข้อมูลต่างๆ ของโครงสร้างกลับไป 1 ครั้ง

Redo คือ การเดินหน้าป้อนข้อมูลต่างๆ ของโครงสร้าง 1 ครั้ง กรณีที่มีการ Undo มาบ้างแล้ว

General Property เป็นคำสั่งที่เรียก Property Form เพื่อผู้ใช้กำหนดคุณสมบัติเบื้องต้นของงานวิเคราะห์ซึ่งเป็นความจำเป็นสำหรับผู้ใช้ที่จะควรเรียกคำสั่ง Properties เป็นคำสั่งแรกสำหรับการทำงาน เนื่องจากจะต้องตั้งค่าระบบที่ใช้งานก่อน (ระบบ SI หรือ Metric)

Section Property เป็นการเรียกหน้าต่างคุณสมบัติหน้าต่างเพื่อการป้อนข้อมูล ลบข้อมูล หรือแก้ไขข้อมูลหน้าต่าง (ในที่นี้หากยังไม่ได้ตั้งค่าระบบหน่วยใช้งาน Program จะมีหน้าต่างการ Default ระบบหน่วยที่ใช้งานให้เป็นระบบ Metric)

Place เป็นคำสั่งสำหรับการป้อนข้อมูลในลักษณะการวางส่วนประกอบของโครงสร้าง มาประกอบเป็นภาพโครงสร้าง ด้วยการวางองค์ประกอบแต่ละชนิดที่ได้กำหนดไว้ลงบนพื้นที่ทำงานของ Program (Working Area) ที่มีลักษณะเป็นพื้นที่ที่มีระยะพิคตเป็นนัยสำคัญ เมื่อผู้ใช้งานวางชิ้นส่วนต่างๆ ของโครงสร้างเสร็จ ก็มีความหมายว่าการป้อนข้อมูลแล้วเสร็จด้วย ประกอบด้วย

- Node เป็นคำสั่งย่อยเพื่อวางจุดเชื่อมต่อซึ่งมีอยู่ 5 ชนิด (Pin, Rigid Joint, Pin Support, Rigid Joint Support, Roller Support)
- Member เป็นคำสั่งย่อยเพื่อวาง Member
- Force เป็นคำสั่งย่อยเพื่อวางแรงกระทำที่จุดต่อแฉก ชิ้นส่วน (Node PL, Member PL และ Member UL) โดยจะต้องกำหนดทิศทางที่แรงมากระทำด้วย
- Moment เป็นคำสั่งย่อยเพื่อวางแรงคู่ควบ Moment ที่จุดต่อ (Node MM, Member MM)

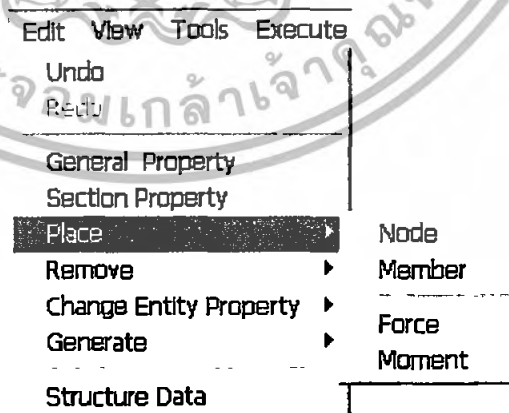

รูปที่ 3.10 แถบ Menu Edit -> Place

Remove เป็นคำสั่งสำหรับการลบข้อมูล (Entity) ซึ่งจะเป็นคำสั่งที่ตรงข้ามกับคำสั่ง Place ประกอบด้วย

- Node เป็นคำสั่งย่อย เพื่อลบข้อมูล Node
- Member เป็นคำสั่งย่อย เพื่อลบข้อมูล Member
- Force เป็นคำสั่งย่อย เพื่อลบข้อมูลแรงกระทำที่จุดต่อ และชิ้นส่วน (Node PL, Member PL และ Member UL)
- Moment เป็นคำสั่งย่อย เพื่อลบข้อมูลแรงคู่ควบ Moment ที่จุดต่อ (Node MM, Member MM)

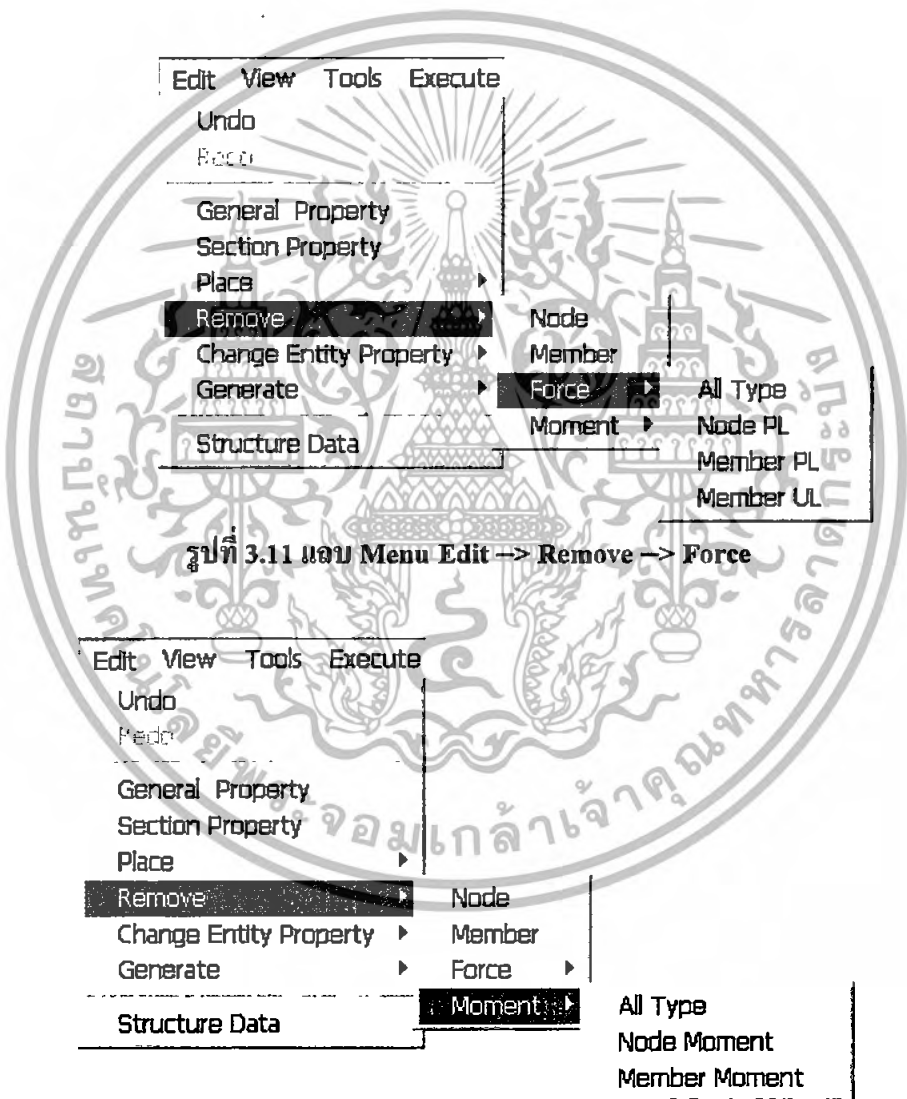

รูปที่ 3.11 แถบ Menu Edit -> Remove -> Force

รูปที่ 3.12 แถบ Menu Edit -> Remove -> Moment

หากเลือก Remove เฉพาะ Force หรือ Moment ที่กระทำต่อจุด โดยที่ Model โครงสร้างมี Force หรือ Moment ชนิดนั้น ๆ มากกว่า 1 แรงกระทำต่อจุด Program จะมีหน้าต่างขึ้นขั้การ Remove โดยให้ผู้ใช้งานกดค่าหมายเลข Force หรือ Moment เท่านั้น เช่น ในกรณีนี้หากต้องการ Remove Point Load 800 kg ที่ส Horizontal 270 degree Vertical 0 degree ให้กด 1 แล้วกดปุ่ม OK

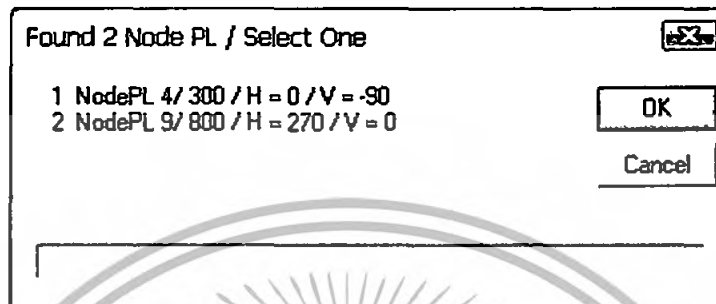

รูปที่ 3.13 หน้าต่างเลือก Remove เฉพาะ Force หรือ Moment ที่กระทำต่อจุด

Change Entity Property เป็นคำสั่งเพื่อเปลี่ยนแปลงคุณสมบัติ ของ Node และ Member ประกอบด้วย

- Node เป็นคำสั่งย่อยเพื่อแก้ไขข้อมูลของ Node ที่ได้สร้างไว้แล้ว เช่น เปลี่ยนรูปแบบจาก Pin Support เป็น Pin Support
- Member เป็นคำสั่งย่อยเพื่อแก้ไขข้อมูลของ Member เช่น การเพิ่มคุณสมบัติการ Begin หรือ End with Hinge, การเปลี่ยนแปลงหน้าตัด
- Force เป็นคำสั่งย่อยเพื่อแก้ไขข้อมูลแรงกระทำที่จุดต่อ และชิ้นส่วน (Node PL, Member PL และ Member UL)
- Moment เป็นคำสั่งย่อยเพื่อแก้ไขข้อมูลแรงคู่ควบ Moment ที่จุดต่อ (Node MM, Member MM)

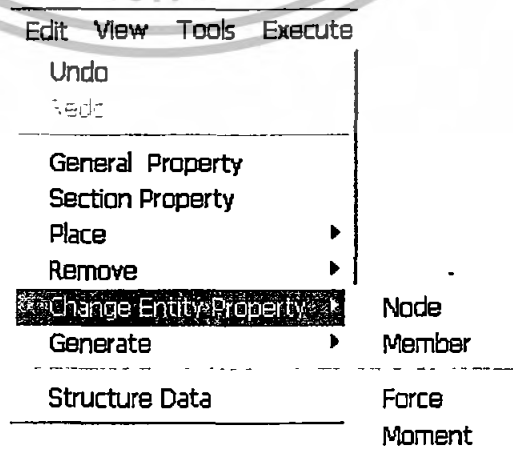

รูปที่ 3.14 แถบ Menu Edit → Change Entity Property

เอกสารนี้เป็นเอกสารที่สงวนไว้สำหรับการใช้งานเพื่อการศึกษาเท่านั้น เมื่อนุญาดเห็นไปใช้ประโยชน์ด้านการค้าไม่ว่ากรณีใดๆทั้งสิ้น อีกทั้งห้ามมิให้ดัดแปลงเนื้อหา และต้องอ้างอิงถึงเจ้าของเอกสารทุกครั้งที่มีการนำไปใช้

Generate เป็นคำสั่งที่มีเพื่อการสร้าง Node หรือ Member ในปริมาณมากและเป็นชนิดของ Node หรือ Section Properties เดียวกัน

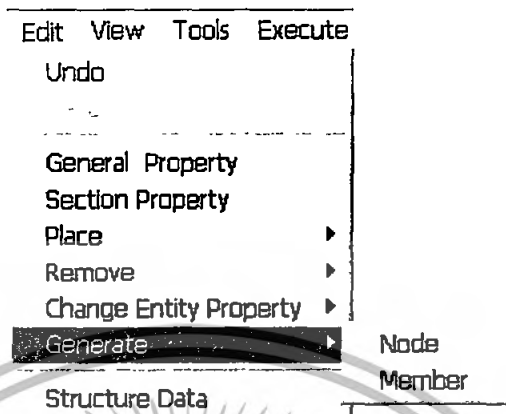

รูปที่ 3.15 แถบ Menu Edit --> Generate

Structure Data เป็นคำสั่งสำหรับแก้ไขข้อมูลที่สามารถมองเห็นข้อมูลในลักษณะเป็นตารางทุกชนิดของข้อมูล (Node, Member, Node PL, Node Moment, Member PL, Member UL, Member Moment) ตารางข้อมูลโครงสร้างทั้งหมดจะแสดงอยู่ในหน้าต่างเดียวกัน แต่ข้อมูลแต่ละประเภทจะอยู่คนละ Tab Page และสามารถแก้ไขข้อมูลได้อีกด้วย

- กลุ่มคำสั่ง View เป็นกลุ่มคำสั่งที่แสดงภาพต่างๆที่เกี่ยวข้องใน Program (ซึ่งส่วนใหญ่จะเป็นภาพของโครงสร้าง) มาแสดง ประกอบด้วยคำสั่งย่อย ดังนี้

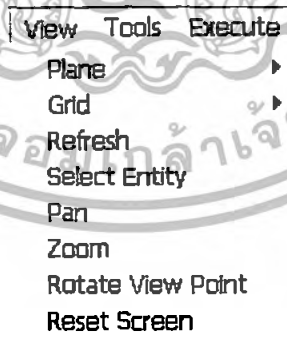

รูปที่ 3.16 แถบ Menu กลุ่มคำสั่ง View

Plane เป็นคำสั่งเพื่อปรับมุมมองการแสดงผล ซึ่งมีอยู่ 6 มุมมองคือ

- Isometric เป็นมุมมอง 3 มิติของ โครงสร้าง
- Front Elevation แสดงภาพด้านหน้าของโครงสร้าง
- Left Elevation แสดงภาพด้านซ้ายของโครงสร้าง
- Right Elevation แสดงภาพด้านขวาของโครงสร้าง
- Rear Elevation แสดงภาพด้านหลังของโครงสร้าง
- Top Plan แสดงภาพด้านบน โครงสร้าง
- Bottom Plane แสดงภาพด้านใต้ โครงสร้าง



รูปที่ 3.17 แอป Menu View -> Plane

Grid เป็นคำสั่งเพื่อเรียก Grid ขึ้นมาแสดงเพื่อช่วยในการป้อนข้อมูล Node มี 3 คำสั่งย่อยคือ

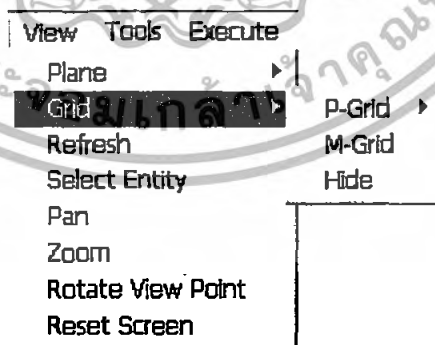

รูปที่ 3.18 แอป Menu View -> Grid

-P-Grid เป็นคำสั่งเรียก P-Grid ขึ้นมาแสดง มีคำสั่งย่อยอีก 3 คำสั่งคือ Plane XY, Plane ZY, Plane XZ เพื่อให้ P-grid แสดงในระนาบ XY, ZY และ XZ ตามลำดับ

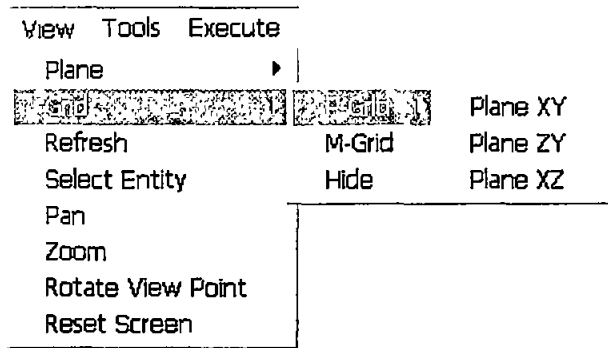

รูปที่ 3.19 แอป Menu View --> Grid --> P-grid

-M-Grid เป็นคำสั่งเรียก M-Grid ขึ้นมาแสดง สามารถเรียกคำสั่งที่เกี่ยวข้องกับ M-Grid ด้วยการ Click ปุ่มขวาของ Mouse

-Hide Grid เป็นคำสั่งเพื่อซ่อนการแสดงผล Grid ทั้งหมด แต่ Program จะสร้างเครื่องหมายกากบาทสีแดงเล็ก ๆ บนแกน Y เพื่อเป็นตัวแทนของ M-Grid ที่ได้สร้างไว้ที่ความสูงต่าง ๆ

Refresh เป็นคำสั่งเพื่อ Clear หน้าจอภาพและสร้างภาพโครงสร้างขึ้นมาใหม่

Select Entity เป็นการกำหนดให้แสดงผลที่ระดับ M-Grid เพียงระดับเดียว เมื่อเรียกคำสั่งนี้แล้วจะปรากฏกรอบข้อความเพื่อให้เลือกระดับการแสดงผล ภาพขององค์ประกอบโครงสร้างเฉพาะในระดับของ M-Grid ใด หรือถ้าต้องการให้แสดงผลทั้งหมดให้เลือก All Entity

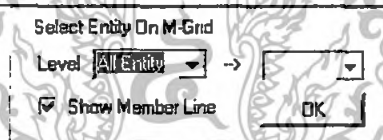

รูปที่ 3.20 ภาพแสดงหน้าต่าง Select Entity on M-Grid

หากไม่ต้องการให้ Program แสดง Member Line ของความสูงที่ค่า Level อื่นให้ Click เครื่องหมายถูกใน Show Member Line ออก

Pan เป็นคำสั่งเพื่อเลื่อนภาพไปมาในลักษณะ Real Time เมื่อเลือกคำสั่งนี้แล้วผู้ใช้สามารถเลื่อน Mouse ไปบนจอภาพ ณ ตำแหน่งที่ต้องการ จากนั้นกดปุ่มซ้ายของ Mouse ค้างไว้ แล้วเลื่อน Mouse ไปยังตำแหน่งที่มองเห็นภาพได้ตามต้องการ (ภาพจะเคลื่อนไปตามการลาก Mouse) จึงปล่อยปุ่มซ้ายของ Mouse

Zoom เป็นคำสั่งเพื่อใช้ย่อหรือขยายภาพโครงสร้างประกอบด้วยคำสั่งย่อยอีก ในลักษณะการตอบสนองทันที (Real Time) โดยที่ผู้ใช้สามารถ เลื่อน Mouse ไปบริเวณกลางจอภาพ กดปุ่ม

ซ้ายค้างไว้ แล้วเลื่อน Mouse ขึ้นด้านบน ภาพ โครงสร้างจะขยายใหญ่ขึ้น ถ้ากดปุ่มซ้ายค้างไว้แล้ว เลื่อน Mouse ลงด้านล่างภาพ โครงสร้างจะเล็กลง

Rotate View Point เป็นคำสั่งเพื่อหมุนภาพ โครงสร้างในลักษณะ Real Time การหมุนภาพ ซึ่งก็คือการเปลี่ยนมุมมองของภาพ ในลักษณะที่ผู้มองภาพเดินรอบ โครงสร้างในแนวราบหรือ เคลื่อนที่ตัวขึ้นลงในแนวตั้ง ดังนั้นมุมมองภาพจึงเป็นการเปลี่ยนมุมของผู้สังเกตเพื่อให้ง่ายต่อการ วาง Member หรือ Node ในกรณีที่โครงสร้างซ้อนทับกัน การหมุนภาพทำได้ด้วยการเคลื่อนที่ Mouse ไปบริเวณกลางภาพ โครงสร้าง แล้วกดปุ่มซ้ายของ Mouse ค้างไว้แล้วลาก Mouse ไปใน ทิศทางขึ้นลงเพื่อปรับมุมมองในแนวตั้ง การลาก Mouse ไปในทิศทางซ้ายขวาคือการปรับมุมมอง ในแนวระดับ ซึ่งจะแสดงอยู่ที่ด้านล่างของจอภาพ

- กลุ่มคำสั่ง Tools เป็นกลุ่มคำสั่งที่เรียกเครื่องมือหรือตัวช่วยเหลือต่าง ๆ ประกอบด้วย

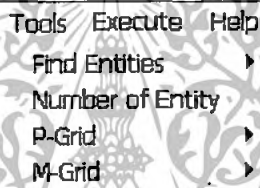

รูปที่ 3.21 แถบ Menu กลุ่มคำสั่ง Tools

Find Entities เป็นคำสั่งเพื่อหารายละเอียดต่างขององค์ประกอบ โครงสร้างโดยการเลือก คำสั่งย่อยแล้วเคลื่อนที่ Mouse ไปชี้ตรงองค์ประกอบของ โครงสร้างนั้น Program จะแสดง รายละเอียดของ โครงสร้างมาที่กรอบข้อความด้านล่างของจอภาพ ประกอบด้วย

- Node เพื่อหาข้อมูลเกี่ยวกับ Node
- Member เพื่อหาข้อมูล เกี่ยวกับ Member เช่น Section Name ที่ใช้
- Node PL เพื่อหาข้อมูลเกี่ยวกับ Node Point Load
- Node Moment เพื่อหาข้อมูลเกี่ยวกับ Node Moment
- Member PL เพื่อหาข้อมูลเกี่ยวกับ Member Point Load
- Member UL เพื่อหาข้อมูลเกี่ยวกับ Member Uniform Load
- Member Moment เพื่อหาข้อมูลเกี่ยวกับ Member Moment

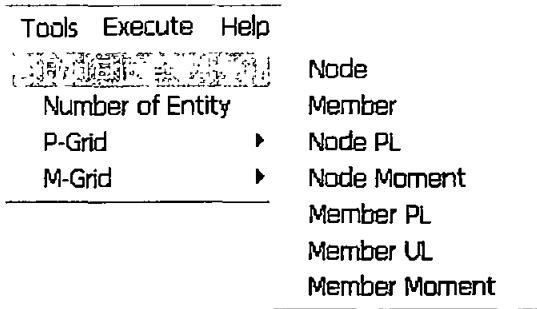

รูปที่ 3.22 แถบ Menu Tools --> Find Entities

Number of Entity เป็นคำสั่งเพื่อดูค่าจำนวนของ Grid Line, Node, Member, Force, และ Moment ที่ได้ใส่ในพื้นที่ทำงาน

P-Grid เป็นคำสั่งสำหรับปรับการแสดงผลภาพ P-Grid มีคำสั่งย่อยคือ

-Set Grid คือการตั้งค่า P-Grid ซึ่งสามารถตั้งให้ P Grid เริ่มต้นแสดง เส้นGrid และสิ้นสุดการแสดงผลเส้นGrid และช่องห่างของ Grid ในแต่ละระนาบของ P-Grid

-Move P-Grid คือการเรียกคำสั่งเพื่อเลื่อน P-Grid

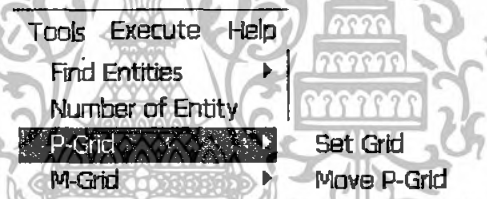

รูปที่ 3.23 แถบ Menu Tools --> P-Grid

M-Grid เป็นคำสั่งที่เกี่ยวข้องกับการจัดการ M-Grid มี 4 คำสั่งย่อยคือ

-Add คำสั่งเพื่อเพิ่ม M-Grid ที่ค่า X, Y, และ Z ใด ๆ

-Copy คำสั่งเพื่อคัดลอกค่าต่างๆ ของ M-Grid เพื่อเป็นต้นแบบสำหรับ ไปสร้าง M-Grid ในระนาบอื่นๆ

-Paste คำสั่งเพื่อวาง M-Grid ที่ได้ Copy ไว้ Program จะขึ้นหน้าต่างถามถึงความสูงตามแนวแกน Y ที่ต้องการให้ Paste

-Remove คำสั่งเพื่อลบ M-Grid ซึ่งสามารถลบได้ทั้งหมดที่ค่า Y นั้นหรือจะลบเฉพาะที่ค่า X หรือ Z ก็ได้

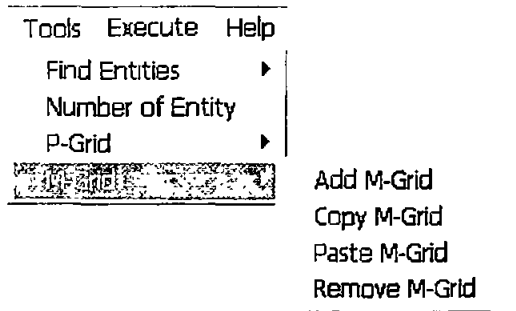

รูปที่ 3.24 แอบ Menu Tools --> M-Grid

- กลุ่มคำสั่ง Execute เป็นกลุ่มคำสั่งเพื่อสั่งให้ Program ทำการวิเคราะห์โครงสร้างและแสดงผลพร้อมด้วย

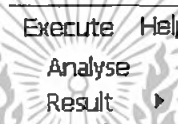

รูปที่ 3.25 แอบ Menu กลุ่มคำสั่ง Execute

Analyse เป็นคำสั่งให้ Program วิเคราะห์โครงสร้าง ซึ่ง Program จะทำการ Analyse แต่ละสมการจำนวน 2 ครั้ง

Result เป็นคำสั่งดูผลลัพธ์หลังจากการวิเคราะห์เสร็จเรียบร้อยแล้ว มีคำสั่งย่อยคือ

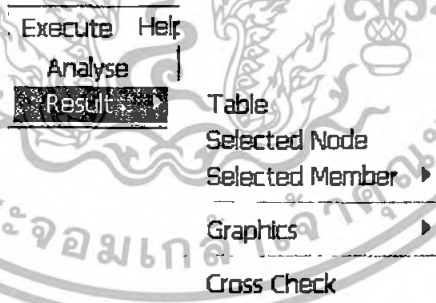

รูปที่ 3.26 แอบ Menu Execute --> Result

- Table คือคำสั่งเพื่อดูผลลัพธ์การวิเคราะห์ต่างๆที่แสดงในรูปของตารางผลลัพธ์
- Select Node คือคำสั่งที่เรียกดูผลลัพธ์เฉพาะ Node ที่ต้องการ
- Select Member คือคำสั่งเพื่อดูผลลัพธ์เฉพาะ Member ที่ต้องการซึ่งจะมีคำสั่งย่อยลงไปอีกคือ

-M-X เพื่อเรียกดูค่า Moment รอบแกน X ที่จุดใดจุดหนึ่งของ Member

- BM-Y เพื่อเรียกดูค่า Bending Moment รอบแกน Y ที่จุดใดจุดหนึ่งของ Member
- BM-Z เพื่อเรียกดูค่า Bending Moment รอบแกน Z ที่จุดใดจุดหนึ่งของ Member
- Axial-FX เพื่อเรียกดูค่าแรงตามแนวแกน X ที่จุดใดจุดหนึ่งของ Member
- Shear-FY เพื่อเรียกดูค่าแรง Shear ตามแนวแกน Y ที่จุดใดจุดหนึ่งของ Member
- Shear-FZ เพื่อเรียกดูค่าแรง Shear ตามแนวแกน Z ที่จุดใดจุดหนึ่งของ Member
- Deflection -Y เพื่อเรียกดูค่าการโก่งตัวตามแนวแกน Y ที่จุดใดจุดหนึ่งของ Member
- Deflection -Z เพื่อเรียกดูค่าการโก่งตัวตามแนวแกน Z ที่จุดใดจุดหนึ่งของ Member



รูปที่ 3.27 แถบ Menu Execute -> Result -> Selected Member

Graphic คือคำสั่งที่ให้ Program แสดงแผนผังหรือภาพ โครงสร้างต่างที่เป็นผลมาจากการวิเคราะห์ มีคำสั่งย่อยคือ

- Normal Structure คือการแสดงผลภาพโครงสร้างปกติ
- Deformed Structure คือการแสดงผลภาพการเคลื่อนตัวของโครงสร้าง
- Torsion-X คือการแสดงผลแผนผัง Moment รอบแกน X ของชิ้นส่วนทั้ง โครงสร้าง
- Bending Moment Y แสดงแผนผัง Bending Moment รอบแกน Y ของชิ้นส่วนทั้ง โครงสร้าง

-Bending Moment Z คือการแสดงผล Bending Moment รอบแกน Z ของ
ชิ้นส่วนทั้งโครงสร้าง

-Axial-X คือการแสดงผลแรงตามแนวแกน X ของชิ้นส่วนทั้งโครงสร้าง

-Shear Y คือการแสดงผล แรง Shear ตามแนวแกน Y ของชิ้นส่วนทั้ง
โครงสร้าง

-Shear Z คือการแสดงผล แรง Shear ตามแนวแกน Z ของชิ้นส่วนทั้ง
โครงสร้าง



รูปที่ 3.28 แถบ Menu Execute -> Graphic

- กลุ่มคำสั่ง Help

ส่วนที่ 3 สัญลักษณ์ของ Tool Bar

คำสั่งใน Menu Command ที่ต้องใช้งานบ่อยได้มีการจัดเป็นแถบสัญลักษณ์ลักษณะอยู่บริเวณด้านล่างคำสั่งหลัก (ส่วนที่ 2) เพื่อเพิ่มความสะดวกสำหรับผู้ใช้ จะมีลักษณะเป็นปุ่มรูปภาพแทนคำสั่งในแถบ Tool Bar โดยแต่ละปุ่มคำสั่งเทียบเคียงกับ Menu Command ได้ดังนี้

 File--> New

 File--> Open

 File--> Save

 File --> Print

 File --> Print Preview

 Edit -->Undo

 Edit -->Redo

 การยกเลิกคำสั่งทั้งหมดของ Mouse

 View -->Plane

 View -->Grid

 Edit-->Place-->Node

 Edit-->Place-->Member

 Edit-->Place-->Force

 Edit-->Place-->Moment

 View-->Pan

 View-->Zoom

 View-->rotate

 Execute-->Analyze

3.6 ขั้นตอนการป้อนข้อมูล

ประกอบด้วย 7 ขั้นตอนหลัก ดังนี้

1. การกำหนดค่าเบื้องต้นเป็นการกำหนดคุณสมบัติเบื้องต้นต่าง ๆ เพื่อให้ Program ทำงานได้อย่างเหมาะสมตามความต้องการของผู้ใช้งาน เช่น ระบบหน่วยที่ใช้งาน ประเภทของวัสดุที่ใช้
2. การกำหนดคุณสมบัติของหน้าตัดชิ้นส่วนต่างสำหรับ โครงสร้าง คุณสมบัติของหน้าตัดที่รอกค่าไปจะเป็นค่าเฉพาะของหน้าตัดของวัสดุที่ได้เลือกไว้เท่านั้น เช่น หากใช้เป็น Concrete การคำนวณของ Program จะไม่รวมการเสริมเหล็ก ใน Program A.Frame จะคำนวณน้ำหนักของหน้าตัดนั้น ๆ เป็นค่าของน้ำหนักคงที่ (Dead Load) ซึ่งหากต้องการคูณค่า Safety factor จะต้องคูณจากภายนอกแล้วเลือกเป็น User Define จากนั้นจึงแก้ไขรอกค่าเพิ่มในน้ำหนักต่อเมตรของวัสดุ (Unit Weight)
3. การกำหนดรายละเอียดของ Grid Line ซึ่งเป็นการอำนวยความสะดวกสำหรับป้อนข้อมูล Node ในขั้นตอนนี้ หากผู้ใช้ไม่ประสงค์จะกำหนด Grid Line ก็สามารถป้อนข้อมูลตำแหน่งของ Node ได้จากการกำหนดค่าพิกัด X, Y และ Z แต่อาจจะไม่สะดวกเท่ากับการกำหนด Grid Line เอาไว้ก่อน
4. การกำหนด Node ซึ่งก็คือ กำหนดชนิดและตำแหน่งของจตุรรองรับ (Support) ซึ่งได้แก่ Pin Support, Roller Support หรือ Rigid Joint Support และกำหนดจุดต่อ (Joint) ซึ่ง ได้แก่ Pin และ Rigid Joint
5. การกำหนดตำแหน่งของ Member โดยใช้ Mouse ช่วยลากจาก Node ต้นทาง ไปยัง Node ปลายทาง ซึ่งตัวเลขประจำ Member จะขึ้นกับทิศที่ลาก Mouse
6. การกำหนดแรงต่าง ๆ ที่กระทำต่อ Node หรือชิ้นส่วน โดยใช้ Mouse ไป Click ที่ Node หรือ Member ที่รับแรงกระทำภายนอกแรงกระทำที่จุดต่อ หรือชิ้นส่วน (Node PL, Member PL และ Member UL)
7. การกำหนดแรงกระทำแบบ Moment ที่กระทำต่อ Node หรือชิ้นส่วนโดยใช้ Mouse ไป Click ที่ Node หรือ Member ที่รับแรงกระทำแบบ Moment ภายนอก

3.6.1 การกำหนดค่าเบื้องต้น จะเรียกได้ด้วยคำสั่ง

Edit -->General Property

จะปรากฏหน้าต่าง ดังนี้

หน้าที่ 1 จะเป็นเรื่องรายละเอียดของ Project รายละเอียดในส่วนนี้จะไปปรากฏบนหัวกระดาษของผลการคำนวณเมื่อพิมพ์ผลลัพธ์ออกทางเครื่องพิมพ์ ซึ่งผู้ใช้สามารถไม่ใส่ข้อความหรือกรอกค่าลงในช่องว่างก็ได้ ในกรณีที่ผู้ใช้ได้ชื่อ Program ที่มีลิขสิทธิ์ส่วนของชื่อ Engineer จะไม่สามารถเปลี่ยนแปลงได้ (สามารถพิมพ์แก้ไขได้แต่เมื่อมีการพิมพ์ค่าผลการคำนวณออกทางเครื่องพิมพ์จะยังคงเป็นชื่อของผู้ที่ซื้อลิขสิทธิ์)

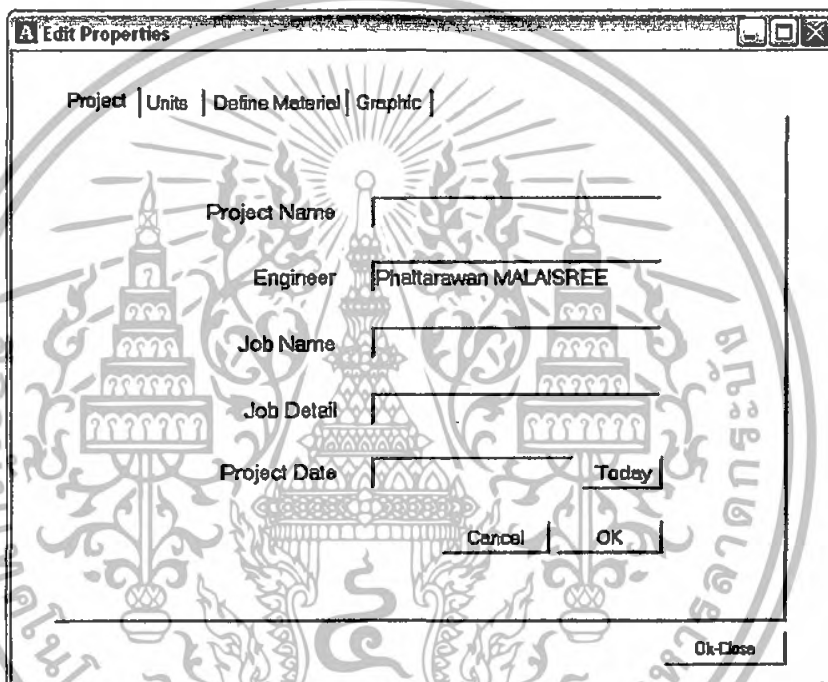

รูปที่ 3.29 หน้าต่างแสดงรายละเอียด Project

หน้าที่ 2 จะเป็นการกำหนดระบบการคำนวณว่าจะเป็นระบบใดระหว่าง Metric และ SI Unit ซึ่งเมื่อเลือกระบบแล้ว Program จะบอกหน่วยที่ใช้ของแต่ละค่า เช่น Elasticity, Moment of Inertia และอื่นๆ ที่เกี่ยวข้องให้เห็นในแถบสีทางด้านขวามือ

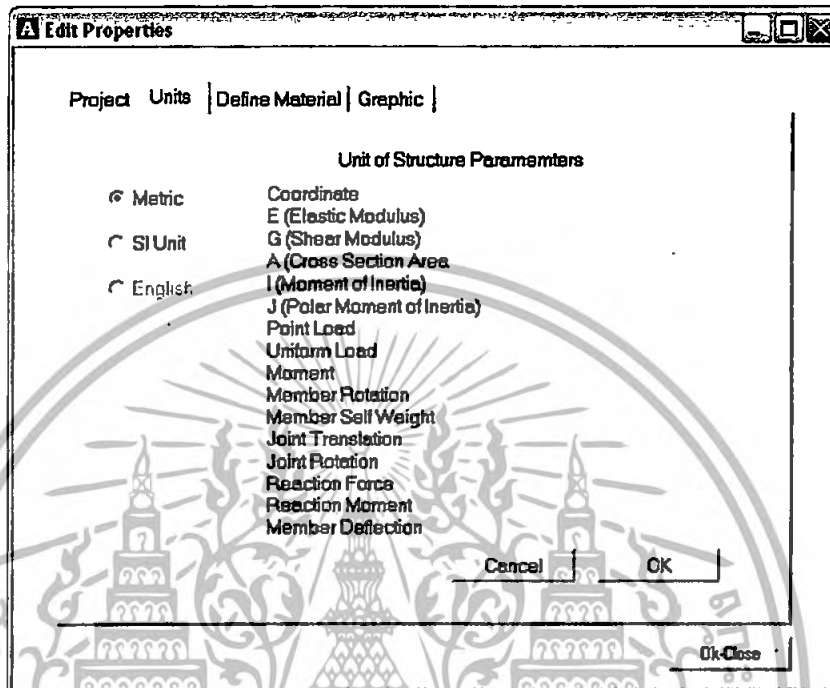

รูปที่ 3.30 หน้าต่างแสดงหน่วยระบบใช้งาน

หน้าที่ 3 Program จะกำหนดค่าเบื้องต้น ของค่า E (Elastic Modulus), Poisson Ratio ที่ควรจะเป็น และคำนวณค่า G (Shear Modulus) ที่เหมาะสมสำหรับวัสดุที่ใช้เป็นชิ้นส่วน Member เพื่ออำนวยความสะดวกในการป้อนข้อมูล Member แต่ผู้ใช้สามารถกำหนดค่า E, G ได้เอง ทั้งในขั้นตอนการตั้งค่า Default Property หรือกำหนด ค่า E, G ใหม่ สามารถป้อนค่าในช่องกรอกข้อมูลระหว่างการป้อนข้อมูล Member ก็ได้ เพื่อเป็นการกำหนดคุณสมบัติเบื้องต้นของ Material ซึ่ง Program จะกำหนดคุณสมบัติของ Material ชนิดที่ 1 และ Material ชนิดที่ 2 ให้เป็น Concrete และ Steel เอาไว้แล้ว ในกรณีที่ผู้ใช้ Program ต้องการกำหนดคุณสมบัติของวัสดุนอกเหนือจาก Concrete และ Steel แล้วจะสามารถกำหนดคุณสมบัติ เป็น Material ชนิดที่ 3 และชนิดที่ 4 ได้ โดยกำหนดค่า Elasticity หรือ Young Modulus (E), ค่า Poisson Ratio และค่าความถ่วงจำเพาะของวัสดุชนิดใหม่ เอาไว้ เมื่อกำหนดเสร็จแล้วจะสามารถเรียกใช้คุณสมบัติของ Material ที่ได้กำหนดไว้ ในขณะที่กำหนดคุณสมบัติของหน้าตัดได้ โดยคุณลักษณะของ Material ชนิดที่ 3 และ 4 ที่ผู้ใช้ได้กำหนดเอง นั้น ค่าต่างๆที่ระบุไว้ครบถ้วนแล้วจะไปปรากฏชื่อ Material 3 หรือ Material 4 ใน ช่องลำดับ Material ของหน้าต่างการกำหนด Section Property

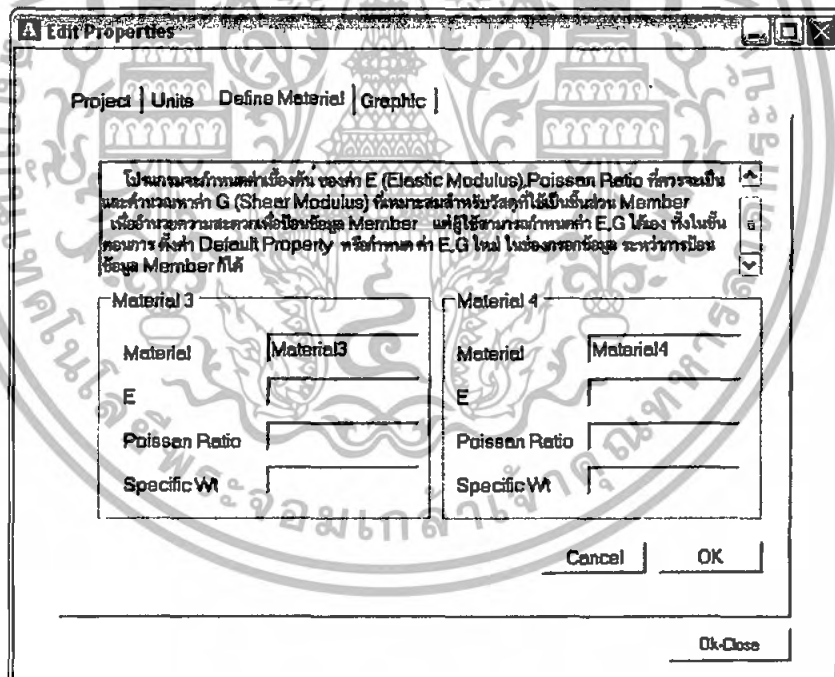

รูปที่ 3.31 หน้าต่างแสดงการกำหนดคุณสมบัติเบื้องต้นของ Material

หน้าที่ 4 จะเป็นการกำหนดการเปิด หรือ ปิด การแสดงตัวเลขรายละเอียดต่าง ๆ เช่น หมายเลขลำดับ, จุดต่อ (Node Number), หมายเลขลำดับชิ้นส่วน (Member Number) และอื่น ๆ ในการแสดงภาพโครงสร้าง ทั้งในหน้าจอ Monitor และการแสดงผลทางเครื่องพิมพ์ ผู้ใช้สามารถเลือกให้มีการเปิดหรือปิดได้โดยการ Click ที่ช่องสี่เหลี่ยมด้านหน้า

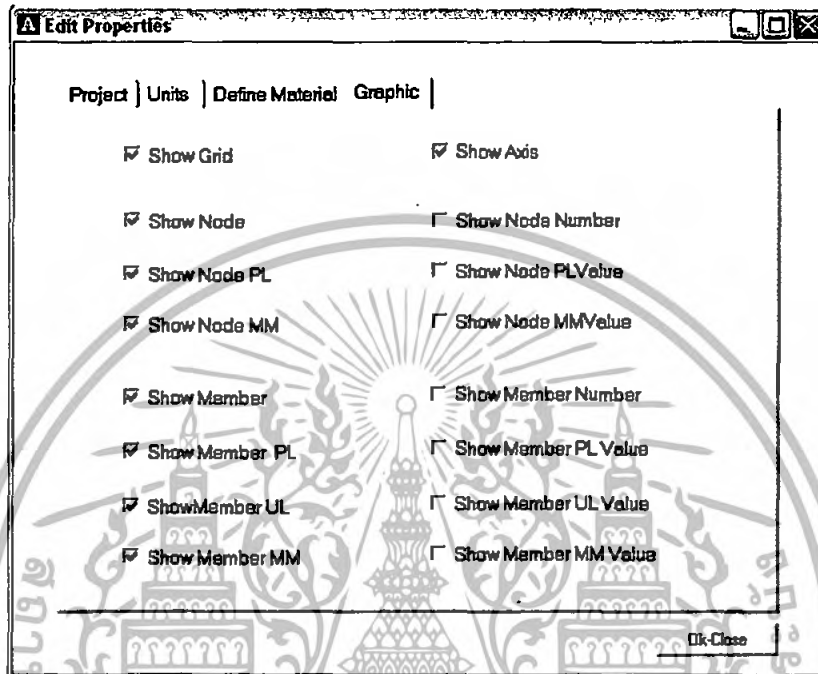

รูปที่ 3.32 หน้าต่างแสดงการเปิด-ปิด รายละเอียดต่างๆ

3.6.2 การกำหนดคุณสมบัติหน้าตัดชิ้นส่วน การใช้งาน Program A.Frame สิ่งที่สำคัญเบื้องต้นอย่างหนึ่งก็คือ จำเป็นจะต้องกำหนดคุณสมบัติเชิงกล (Mechanic Property) ของชิ้นส่วน เช่น ค่า E G I_x I_y J เป็นต้น ค่าคุณสมบัติเฉพาะเหล่านี้จะมีความสัมพันธ์กับชนิดของวัสดุ และลักษณะทางเรขาคณิตของหน้าตัดนั้น การป้อนข้อมูลสำหรับ Program A.Frame จึงกำหนดให้ผู้ใช้กำหนดคุณสมบัติต่าง ๆ ของหน้าตัด กำหนดชื่อเฉพาะสำหรับหน้าตัดนั้น ๆ แล้วเก็บข้อมูลส่วนนี้ไว้ก่อน จากนั้นในขั้นตอนการป้อนข้อมูลรายละเอียดชิ้นส่วน ก็เพียงแต่อ้างอิงชื่อหน้าตัดสำหรับชิ้นส่วนเท่านั้น คุณสมบัติต่าง ๆ ก็จะถ่ายเทไปหาชิ้นส่วนนั้นผ่านทางชื่อของหน้าตัด

การกำหนดคุณสมบัติของหน้าตัดจะมีขั้นตอนดังนี้

1) เรียกคำสั่ง Edit -> Section Property

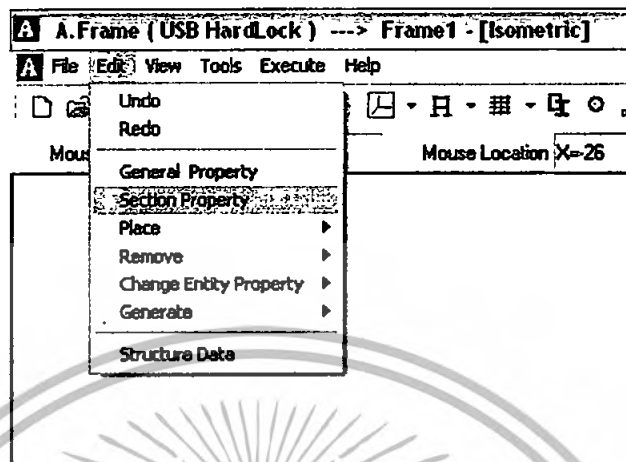

รูปที่ 3.33 แสดงการเรียกคำสั่ง Section Property

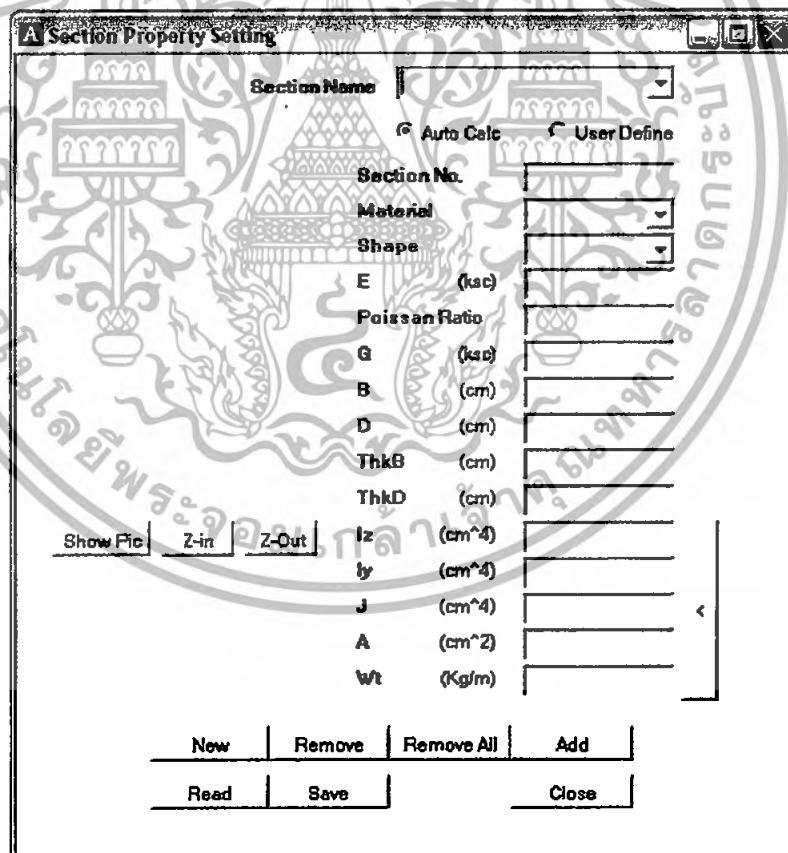

รูปที่ 3.34 แสดงหน้าต่างคำสั่ง Section Property

2) กำหนดทางเลือกการทำงานว่าจะให้ Program เลือกคุณสมบัติและค่านิยมค่าต่าง ๆ ของวัสดุให้หรือผู้ใช้งานจะกำหนดคุณสมบัติ และค่าต่าง ๆ เองทั้งหมดด้วยตัวเอง ด้วยการ Click Auto Calc หรือ User Define

3) กำหนดชื่อ (Section Name) ในช่องข้อความ Section Name

4) เลือกชนิด Material จากรายการที่มีอยู่ หรือกำหนดชื่อ Material ใหม่ ในกรณีที่ไม่มีการรายการเลือกชนิด Shape จากรายการที่มีอยู่หรือกำหนดชื่อ Shape ใหม่ในกรณีที่ไม่มีการ

5) ในกรณีที่เลือก AutoCal Program จะค่านิยมค่า Elasticity (E), Poisson Ratio (P), และ Shear Modulus (G) ให้เอง โดยอัตโนมัติโดยจะแสดงผลการคำนวณออกมาทางกรอบข้อความแต่ถ้าหากกำหนดทางเลือกเป็น User Define ผู้ใช้จะต้องกำหนดตัวเลข E, Poisson Ratio และ G เอง (แต่สามารถเรียกค่าที่ Program คำนวณให้ได้โดยการ Click ที่ปุ่มช่องสี่เหลี่ยมด้านขวามือ และยังสามารถแก้ไขค่า ๆ ได้ทันที)

6) กำหนดความกว้าง B ความลึก D ของหน้าตัด และความหนาของ Web (ThkB) ความหนาของ Stem (ThkD) ในกรณีที่หน้าตัดมีรูปร่างเป็น I-Shape, C-Shape, L-Shape, T-Shape

7) Program จะคำนวณหาค่า Moment of Inertia รอบแกน Z (I_z), Moment of Inertia รอบแกน Y (I_y), Torsion Constant (J) พื้นที่หน้าตัด (A) และ น้ำหนักตัวเอง (Wt) ซึ่งผู้ใช้งานสามารถสั่งให้ Program คำนวณค่าต่าง ๆ เหล่านี้ได้

8) เมื่อกำหนดคุณสมบัติต่าง ๆ เสร็จเรียบร้อยแล้ว ให้กดปุ่ม Add เพื่อเป็นการบันทึกรายละเอียดหน้าตัดนั้นเข้าสู่หน่วยความจำภายในของ Program หากต้องการเพิ่มรายละเอียดของหน้าตัดใหม่อีก ให้กดปุ่ม New แล้วเริ่มต้นขั้นตอน 1-7 อีกครั้ง

9) ในกรณีที่ต้องการแก้ไขข้อมูลหน้าตัดเดิม ให้เลือกหน้าตัดจากรายชื่อ (Name List) จากช่องข้อความ Section Name แล้วแก้ไขคุณสมบัติต่าง ๆ เมื่อต้องการบันทึกข้อมูลใหม่ลงไปชื่อเดิม กดปุ่ม Add

10) ในกรณีที่ต้องการลบข้อมูลหน้าตัดใดออกจากหน่วยความจำภายใน Program จะต้องเลือกรายเลือกหน้าตัดจากรายชื่อ (Name List) จากช่องข้อความ Section Name แล้วกดปุ่ม Remove ในกรณีที่ต้องการลบข้อมูลหน้าตัดทั้งหมดออกจากหน่วยความจำภายในให้กดปุ่ม Remove All Program จะมีหน้าต่างถามเพื่อยืนยันการ Remove All

11) ในกรณีที่กำหนดหน้าตัดต่าง ๆ แล้วเสร็จ สามารถเก็บข้อมูลเฉพาะรายละเอียดบันทึกลง File ใน Disk หรือ Hard disk หรือหน่วยบันทึกข้อมูลภายนอกอื่น ๆ เพื่อนำคุณสมบัติหน้าตัดเหล่านี้กลับมาใช้ในการวิเคราะห์โครงสร้างอื่น ๆ ที่อาจใช้คุณสมบัติหน้าตัดเหล่านี้ได้ ด้วยปุ่ม Save Program จะทำการบันทึกข้อมูลลง file ในนามสกุล .ESF

12) ในกรณีที่ต้องการเรียกรายละเอียดของหน้าตัดที่บันทึกไว้แล้วในหน่วยบันทึกข้อมูลภายนอกเข้ามาไว้ในหน่วยความจำของ Program กดปุ่ม Read

13) ชื่อของหน้าตัด (Section Name) จะเป็นตัวแทนคุณสมบัติต่าง ๆ ของหน้าตัด เพื่อไปปรากฏในระหว่างการป้อนข้อมูล Member เมื่อผู้ใช้กำหนดให้ Member มีชื่อ Section Name ในคุณสมบัติของหน้าตัดนั้นจะเป็นคุณสมบัติของ Member นั้นด้วย

3.6.3 การกำหนดรายละเอียดของ Grid Line เนื่องจากระบบพิกัดของ Program A.Frame เป็นระบบ 3 มิติ การระบุตำแหน่งของจุดต่างๆ แบ่งทิศเป็น 2 ประเภท คือ

1. Global Axis ผู้ใช้จะกำหนด Node ด้วยการระบุค่าพิกัด X Y Z ตามแนวแกนหลักของ Program ซึ่งจะมีสีบอกคือ แกน X แทนด้วยสีน้ำเงิน, แกน Y แทนด้วยสีดำ, และแกน Z แทนด้วยสีแดง (ใน Program จะไม่มีตัวอักษรกำกับ) โดยที่ความหมายของแนวแกนเป็นดังรูป



รูปที่ 3.35 แสดงความหมายของแนวแกน Global Axis

2. Local Axis เป็นทิศของ Node หรือ Member ซึ่ง Program จะคำนวณตามทิศการวาง Node หรือ Member นั้น ๆ โดยทิศที่ขนานทิศการวางจะเป็นแกน X, ทิศที่ตั้งฉากกับแนวระนาบการวางเป็นแกน Z, และทิศที่ตั้งฉากกับแนวระดับการวาง (แนวตั้ง) เป็นแกน Y เสมอ



รูปที่ 3.36 แสดงตัวอย่างความหมายของแนวแกน Local Axis

Grid Line ใน A.Frame จะมีอยู่ 2 ชนิด คือ

1) **P-Grid (Program Grid)** คือ Grid ที่ Program ได้จัดเตรียมไว้ โดยระยะห่างระหว่าง Grid Line จะคงที่ ผู้ใช้ไม่สามารถกำหนดรายละเอียดต่าง ๆ ของ P-Grid ได้มากนัก แต่ P-Grid จะเป็น Grid ที่สามารถสั่งให้ Program แสดงออกมาได้อย่างรวดเร็ว

การกำหนด P-Grid จะมีลักษณะเป็นตารางสี่เหลี่ยมที่มีระยะห่าง (Grid Interval) ทั้ง 2 แกนเท่ากันโดยตลอด โดยระยะพิคัดในระนาบของ Grid เช่น P-Grid ในระนาบ XZ ค่า พิกัด X และ พิกัด Z จะแปรเปลี่ยนไปตาม Grid ส่วนพิกัด Y จะคงที่ตลอดเวลา P-Grid จะมี 3 จุด

1) P-Grid ในระนาบ X-Z ที่ ค่าพิกัด $Y = 0$



2) P-Grid ในระนาบ X-Y ที่ ค่า พิกัด $Z = 0$

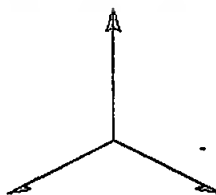

รูปที่ 3.38 แสดง P-Grid ในระนาบ X-Y ที่ ค่า พิกัด $Z = 0$

เอกสารนี้เป็นเอกสารที่สงวนไว้สำหรับการใช้งานเพื่อการศึกษาเท่านั้น ไม่อนุญาตให้นำไปใช้ประโยชน์ด้านการค้า
ไม่ว่ากรณีใดๆทั้งสิ้น อีกทั้งห้ามมิให้ตัดแปลงเนื้อหา และต้องอ้างอิงถึงเจ้าของเอกสารทุกครั้งที่มีการนำไปใช้

3) P-Grid ในระนาบ Z-Y ที่ ค่า พิกัด X= 0

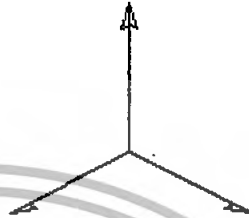

รูปที่ 3.39 P-Grid ในระนาบ Z-Y ที่ ค่า พิกัด X= 0

การเรียก Grid Line ทั้ง 3 ชนิด เรียกได้จากคำสั่ง

View --> Grid --> P-Grid --> Plane XY or Plane ZY or Plane XZ

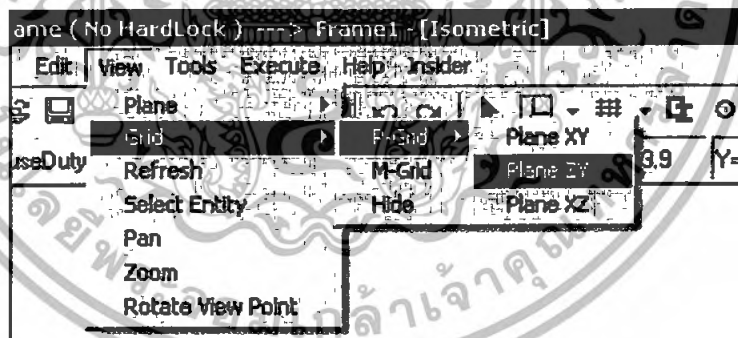

รูปที่ 3.40 แสดงวิธีเรียกคำสั่ง P-Grid

การปิด P-Grid ในกรณีที่ไม่ต้องการแสดงเส้น Grid แล้ว ใช้คำสั่ง

View --> Grid --> Hide

การปรับแต่ง P-Grid ผู้ใช้สามารถปรับแต่ง P-Grid ให้เหมาะสมกับการใช้งานได้ คือ สามารถกำหนดจุดเริ่มต้น, จุดสิ้นสุด, และช่วงระยะห่างของ P-Grid ในแต่ละระนาบ Grid ได้ด้วยคำสั่ง

Tools --> P-Grid --> Set Grid

เอกสารนี้เป็นเอกสารที่สงวนไว้สำหรับการใช้งานเพื่อการศึกษาเท่านั้น ไม่อนุญาตให้นำไปใช้ประโยชน์ด้านการค้า
ไม่ว่ากรณีใดๆทั้งสิ้น อีกทั้งห้ามมิให้ตัดแปลงเนื้อหา และต้องอ้างอิงถึงเจ้าของเอกสารทุกครั้งที่มีการนำไปใช้

จะปรากฏหน้าต่างที่มีช่องค่าเริ่มต้น ค่าสิ้นสุด และความห่างระหว่าง Grid Line เมื่อเปลี่ยนแปลงค่าเหล่านั้นแล้วการแสดงผลภาพ P-Grid จะเป็นไปตามค่าที่อยู่ในกรอบข้อความเหล่านั้น

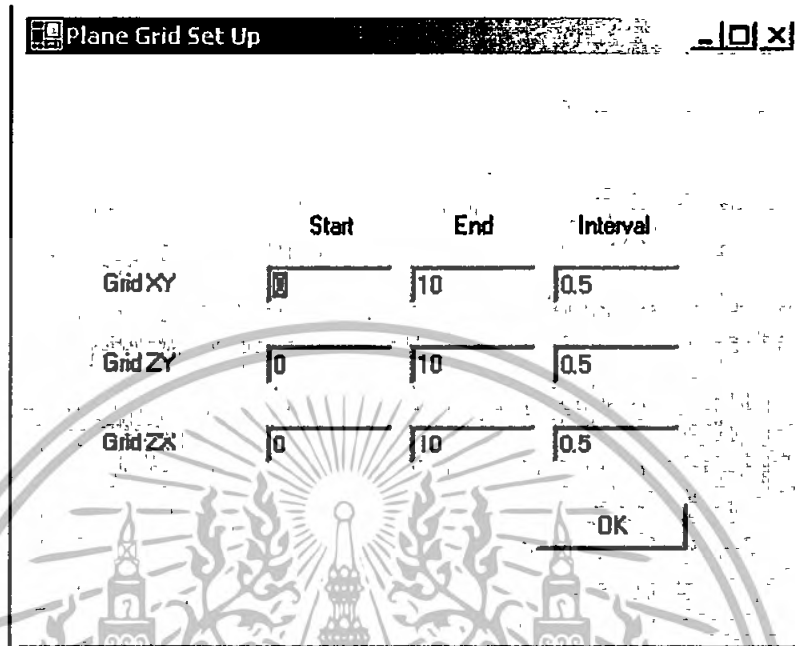

รูปที่ 3.41 แสดงหน้าต่างที่ใช้ปรับแก้ค่าตั้ง P-Grid

เฉพาะ P-Grid XZ ซึ่งเป็น Grid ในระนาบ Horizontal สามารถปรับขึ้นลงตามแกนตั้งหรือ แกน Y ได้ ดังตัวอย่าง

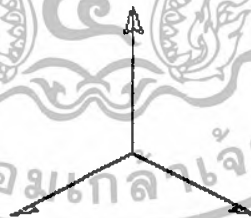

รูปที่ 3.42 แสดงการปรับ P-Grid ขึ้นลงในแกน Y

การเลื่อน P-Grid เมื่อเปิดให้ Program แสดง P-Grid ระนาบ XZ แล้วใช้คำสั่ง

Tools --> P-Grid --> Move P-Grid

จากนั้นเลื่อนที่ Mouse ไปบริเวณ แกน Y บริเวณตำแหน่งค่า Y ที่ต้องการ (สังเกตจากค่า Mouse Location ที่ปรากฏ) แล้ว Click Mouse ตำแหน่งนั้น P-Grid จะเลื่อนขึ้นไปตำแหน่ง ค่า Y นั้น

2) M-Grid (Manual Grid) คือ Grid ที่ผู้ใช้สามารถกำหนดเองตามความต้องการ M-Grid จะเป็น Grid ที่อยู่ในระนาบ Horizontal (XZ) เท่านั้น แต่จะมีที่ขึ้นตามระดับความสูง (แกน Y) ก็ได้ ผู้ใช้สามารถกำหนดตำแหน่งเส้น Grid Line เฉพาะค่าพิกัดที่ต้องการได้อย่างอิสระ จุดตัดของ Grid Line เกิดจะทำให้เกิดค่าพิกัดที่ผู้ใช้สามารถเข้าถึงด้วย Mouse ได้ง่ายกว่าการอ่านค่าตำแหน่ง Mouse Location หรือ การระบุตำแหน่งด้วยการป้อนตัวเลขผ่านทาง Key board M-Grid จึงเป็น Grid Line ที่มีเฉพาะตำแหน่งพิกัดที่ต้องการเท่านั้น M-Grid จึงเป็น Grid ที่ยืดหยุ่น เหมาะสมกับการใช้งาน มากกว่า P-Grid

การกำหนด M-Grid การสร้างสามารถทำได้ตามขั้นตอน ดังนี้

- 1) เรียกคำสั่ง Tools --> M-Grid --> Add M-Grid จะปรากฏกรอบเพื่อกำหนดค่า พิกัด Y X Z ที่มุมขวาบนของจอภาพจากนั้นไปป้อนตัวเลขค่าระดับ Y ที่ต้องการ ในช่อง Y-Ordinate หรือ เคลื่อนที่ Mouse ไปตามแกน Y แล้ว Click Mouse ในตำแหน่งที่ต้องการ จะปรากฏเส้น Grid เริ่มต้นสี่หา 2 เส้น คือ X-Grid และ Y-Grid ตรงตำแหน่งแกน Y นั้น ในกรณีนี้ตำแหน่ง Grid Line คือ ตำแหน่งที่ $Y=1.5$

Y-Ordinate	X-Grid	Z-Grid
1.5		



รูปที่ 3.43 แสดง M-Grid Line ที่ตำแหน่ง $Y=1.5$

- 2) กำหนด X-Grid ด้วยการกรอกตัวเลข ค่าพิกัด X ที่ต้องการให้มี Grid Line แล้ว กด enter ไปเรื่อยๆ เช่น ถ้าต้องการให้มี Grid Line ที่พิกัด $X=2$, $X=4$, และ $X=6$ ให้ป้อนค่าในช่อง X-Grid ด้วยตัวเลข 2 (enter), 4 (enter), 6 (enter) จะปรากฏเส้น Grid ตามพิกัด X ที่ต้องการหรืออีกวิธีด้วยการ

เคลื่อนที่ Mouse ไปตามเส้น X-Grid เริ่มต้น ตรงตำแหน่งที่ X=2 (ด้วยการสังเกตตำแหน่ง Mouse Location) แล้ว Click Mouse เลื่อน Mouse ต่อไปที่ตำแหน่ง X=4 Click Mouse เลื่อน Mouse ต่อไปที่ตำแหน่ง X=6 Click Mouse ก็จะเป็นการกำหนดตำแหน่ง X Grid เช่นเดียวกับการป้อนตัวเลขในช่อง X-Grid

Y-Ordinate	X-Grid	Z-Grid
1.5		

รูปที่ 3.44 แสดงผลลัพธ์การป้อนค่าใน M-Grid

3) กำหนด Z-Grid ด้วยวิธีเดียวกับการกำหนด X-Grid แต่เปลี่ยนการกรอกตัวเลขแล้ว Enter ให้มากรอกในช่อง Z-Grid หรือ หากจะป้อนด้วย Mouse ก็เคลื่อนที่ Mouse ไปตามเส้น Z-Grid เริ่มต้น ตัวอย่างทดลองป้อนค่า Z-Grid ที่ พิกัด Z=3, Z=6, และ Z=9

Y-Ordinate	X-Grid	Z-Grid
1.5		

รูปที่ 3.45 แสดงผลลัพธ์การป้อนค่าใน กำหนด Z-Grid

เอกสารนี้เป็นเอกสารที่สงวนไว้สำหรับการใช้งานเพื่อการศึกษาเท่านั้น ไม่อนุญาตให้นำไปใช้ประโยชน์ด้านการค้า
ไม่ว่ากรณีใดๆทั้งสิ้น อีกทั้งห้ามมิให้ดัดแปลงเนื้อหา และต้องอ้างอิงถึงเจ้าของเอกสารทุกครั้งที่มีการนำไปใช้

การปิด-เปิด M-Grid การเรียกใช้ P-Grid และ M-Grid ก็เพื่อสะดวกในการกำหนดพิกัดสำหรับ Node การสร้าง M-Grid สามารถสร้างได้หลายระดับข้อมูล M-Grid จะไม่มีผลต่อโครงสร้าง เพราะทุกครั้งที่ย้อนข้อมูล Node ด้วย Mouse Program จะตรวจสอบค่าพิกัดจาก Grid แล้วเรียกค่าพิกัดจาก Grid มาใช้เป็นค่าพิกัดประจำตัว Node นั้น ๆ โดยที่ไม่ได้อ้างอิงกับ Grid Line นั้นอีกต่อไป ดังนั้น Grid Line จึงเหมือนกับส่วนช่วยเหลือให้ผู้ใช้สามารถเข้าถึงระบบพิกัดเท่านั้น เมื่อใช้งาน M-Grid ไปแล้วก็สามารถลบ Grid Line นั้นออกไปได้ M-Grid แต่ละชุดจะมี 3 สถานะคือ

- แสดงภาพ Grid คือ การแสดงภาพตารางสี่เหลี่ยมของ Grid Lineตามตำแหน่งที่กำหนด ด้วยเส้นตรงสีเทาอ่อน ด้วยคำสั่ง

View --> Grid -->M-Grid

- บอภาพ Grid คือการแสดงผลเฉพาะตำแหน่งตามแกน Y ที่มี M-Grid กำหนดไว้เครื่องหมายด้วยกากบาทสีแดง เพื่อเป็นการไม่รบกวนการแสดงผลภาพโครงสร้างหรืออื่น ๆ

- ซ่อนภาพ คือการ ไม่แสดงผล หรือตำแหน่ง ของ M-Grid เลย

View --> Grid -->Hide

การแสดงผล M-Grid จะแสดง ได้ครั้งละ 1 ชุด ในกรณีที่ M-Grid มีหลายชุด (หลายระดับความสูงตามแกน Y) M-Grid ชุดที่ที่ได้แสดงผลจะถูกย่อส่วนเป็นเครื่องหมายกากบาทสีแดงตามแนวแกน Y การเรียกใช้ M-Grid ที่ย่อไว้จะต้องใช้ Mouse ไป Click ที่ตรงกากบาทสีแดงนั้น

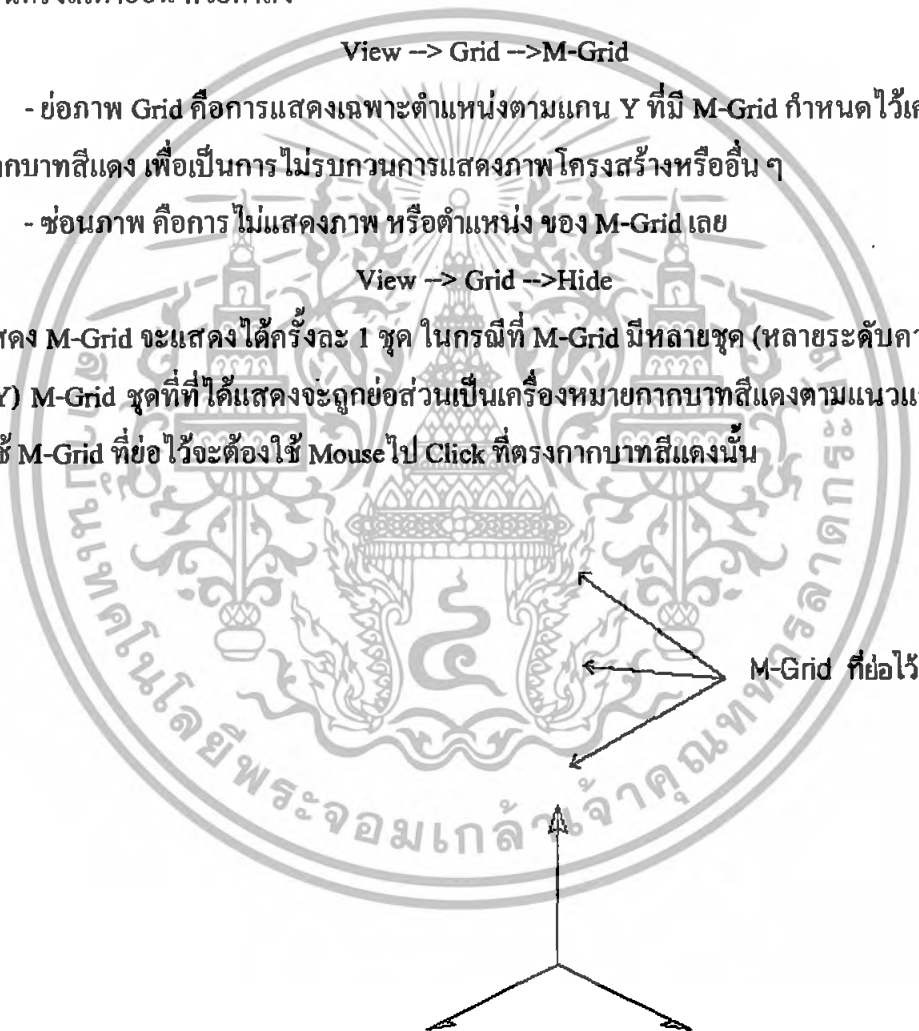

รูปที่ 3.46 แสดงผลลัพธ์การป้อนค่าใน กำหนด Z-Grid

เอกสารนี้เป็นเอกสารที่สงวนไว้สำหรับการใช้งานเพื่อการ 47 ษาเท่านั้น ไม่อนุญาตให้นำไปใช้ประโยชน์ด้านการค้า ไม่ว่ากรณีใดๆทั้งสิ้น อีกทั้งห้ามมิให้ดัดแปลงเนื้อหา และต้องอ้างอิงถึงเจ้าของเอกสารทุกครั้งที่มีการนำไปใช้

การลบ M-Grid การแก้ไข M-Grid ทำได้ด้วยการเพิ่มลบเส้น Grid Line หรืออาจจะลบ M-Grid ทั้งชุดที่ระดับความสูงใด ๆ ก็ได้ การลบ M-Grid มีขั้นตอนดังนี้

- 1) ในกรณีที่ปิดการแสดงภาพ M-Grid จะต้องเปิดการแสดง M-Grid ก่อน
- 2) ใช้คำสั่ง Tools --> M-Grid --> Remove M-Grid
- 3) เคลื่อนที่ Mouse ไปตาม แกน Y เลือก M-Grid ชุดที่ต้องการลบเส้น Grid Line แล้ว Click Mouse
- 4) ในกรณีที่ต้องการลบ M-Grid ออกทั้งชุด จะต้องเลื่อน Mouse ไปจุดเริ่มของ M-Grid ชุดนั้นแล้ว Click Mouse จะปรากฏกรอบข้อความ เพื่อยืนยันการลบ M-Grid ออกทั้งชุด



รูปที่ 3.47 แสดงหน้าต่างเมื่อต้องการลบ M-Grid ออกทั้งชุด

- 5) ถ้าต้องการลบ X-Grid Line หรือ Z-Grid จะต้องเลื่อน Mouse ไปตามเส้น Grid นั้นแล้ว Click Mouse เส้น Grid นั้นจะถูกลบทิ้งไป

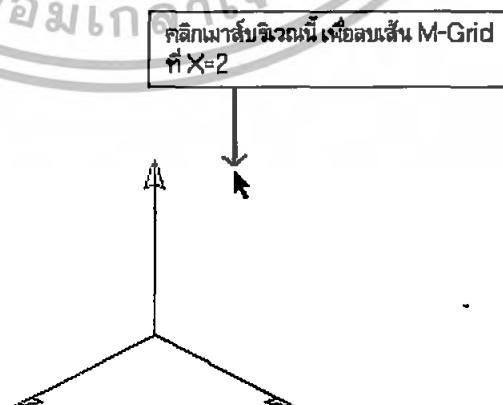

รูปที่ 3.48 แสดงหน้าต่างเมื่อต้องการลบ M-Grid เฉพาะเส้นในแกน X

เอกสารนี้เป็นเอกสารที่สงวนไว้สำหรับการใช้งานเพื่อการศึกษาเท่านั้น ไม่อนุญาตให้นำไปใช้ประโยชน์ด้านการค้า ไม่ว่ากรณีใดๆทั้งสิ้น อีกทั้งห้ามมิให้ดัดแปลงเนื้อหา และต้องอ้างอิงถึงเจ้าของเอกสารทุกครั้งที่มีการนำไปใช้

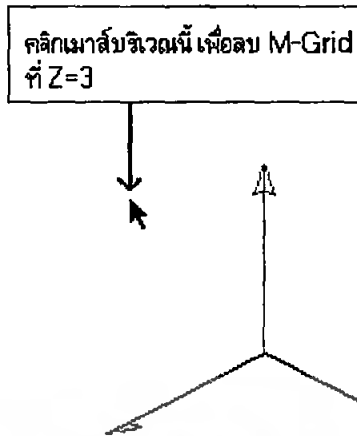

รูปที่ 3.49 แสดงหน้าต่างเมื่อต้องการลบ M-Grid เฉพาะเส้นในแกน Z

การ Copy และ Paste M- Grid เป็นวิธีอำนวยความสะดวกและลดความสับสนในการสร้าง M-Grid เพราะ โครงสร้างโดยทั่วไป มักจะมี Grid Line ที่ซ้อนกันเป็นส่วนใหญ่การ Copy และ Paste จะมีขั้นตอนดังนี้

- 1) ในกรณีที่ปิดการแสดงผลภาพ M-Grid จะต้องเปิดการแสดงผล M-Grid ก่อน
- 2) ใช้คำสั่ง Tools --> M-Grid --> Copy M-Grid
- 3) เคลื่อนที่ Mouse ไปตามแกน Y เลือก M-Grid ชุดที่ต้องการให้เป็นต้นแบบแล้ว Click Mouse เป็นการเก็บข้อมูลทั้งหมดของ M-Grid ชุดนี้เพื่อเป็นข้อมูลในการสร้าง M-Grid ในระดับอื่น ๆ
- 4) ใช้คำสั่ง Tools --> M-Grid --> Paste M-Grid แล้วเคลื่อนที่ Mouse ไปตามแกน Y แล้ว Click Mouse ตรงตำแหน่งค่า Y ที่จะสร้าง M-Grid (สังเกตค่า Y ในช่อง Mouse Location) Program จะสร้าง M-Grid ที่มีจำนวนและระยะของ X-Grid และ Z-Grid เช่นเดียวกับ M-Grid ต้นแบบ

3.6.4 การกำหนด Node

การป้อนข้อมูล Node หมายถึง การป้อนข้อมูลจุดต่อของ โครงสร้าง การป้อนข้อมูล Node ใช้คำสั่ง

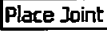
Edit --> Place --> Node หรือคลิกปุ่ม  จะปรากฏกรอบช่วยการป้อนข้อมูล Node ที่มุมขวามือ 

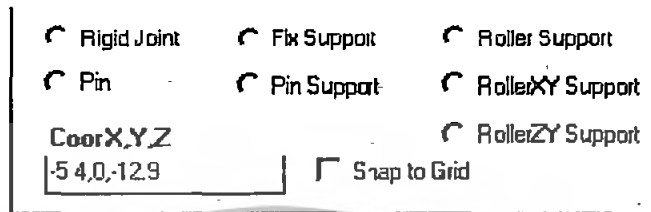

รูปที่ 3.50 แสดงหน้าต่างป้อนข้อมูล Node

ซึ่งจะต้องกำหนด ค่าต่าง ๆ ก่อนการป้อนข้อมูล Node ดังนี้

- เลือกประเภทของ Node ด้วยการเลือกกด Option ว่าจะเป็ Joint ประเภทใด
- ถ้าต้องการป้อนข้อมูลโดยอาศัย Grid ให้เลือกค่า Snap to Grid แต่ถ้าต้องการกำหนดค่าพิกัดของ Node อย่างอิสระ ก็ยกเลิกการเลือกค่า Snap to Grid

การป้อนค่าพิกัด Node ทำได้ 2 วิธี คือ

- ป้อนข้อมูล ตัวเลขพิกัด Node ในช่อง Coordinate X, Y, Z ในลักษณะค่าพิกัด X, ค่าพิกัด Y, ค่าพิกัด Z ตัวอย่าง เช่น ถ้าต้องการป้อน Node ในตำแหน่ง $X=1.5$ $Y=2.7$ $Z=3.14$ จะต้องป้อน 1.5, 2.7, 3.14 ในช่อง Coordinate X, Y, Z

- ป้อนข้อมูล Node ด้วย Mouse จะมี 2 กรณี

1. ป้อนโดยไม่อาศัย Grid ให้เคลื่อนที่ Mouse ไปยังตำแหน่งที่ต้องการ โดยการอ่านค่าพิกัดที่ช่อง Mouse Location หรืออ่านค่าพิกัดที่ปรากฏในช่อง Coor X, Y, Z เมื่อได้ค่าที่ต้องการแล้ว Click Mouse

2. ป้อนโดยอาศัย Grid (P-Grid หรือ M-Grid) จะต้องเรียก Grid ที่ต้องการให้แสดงเสียก่อน จากนั้นจึงเคลื่อนที่ Mouse ไปยังจุดตัดของ Grid ที่ต้องการ Program จะตรวจจับค่าพิกัดของ Grid ถ้าใกล้เคียง Grid ใด จะแสดงภาพกากบาทเล็กๆสีแดงที่จุดตัดนั้น และจะแสดงค่าพิกัดตำแหน่งนั้นออกมาทางช่อง Coor X, Y, Z เมื่อได้จุดพิกัดที่ต้องการให้ Click Mouse Program จะป้อนข้อมูล Node เข้าหน่วยความจำภายใน พร้อมทั้งแสดงภาพ Node ออกมา

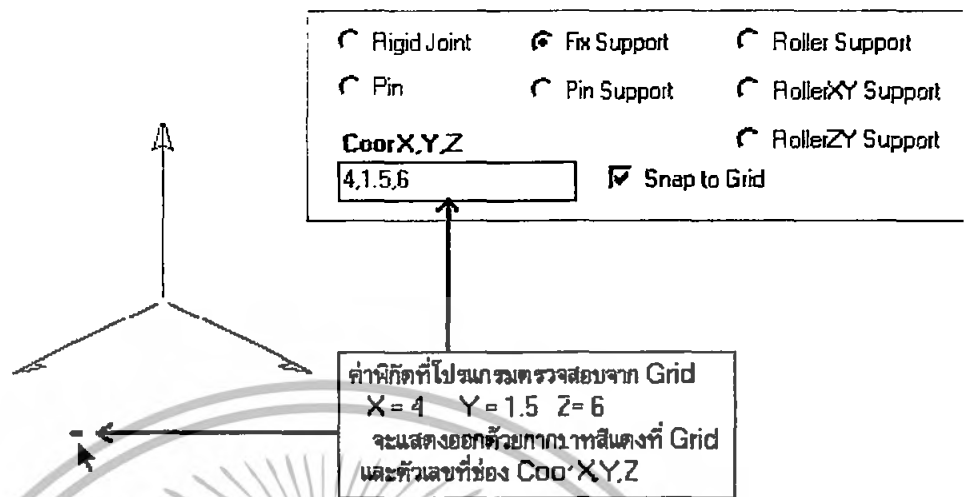

รูปที่ 3.51 แสดงการป้อนข้อมูล Node



ภาพแสดง Joint ชนิดต่างๆ

Graphic Editor ของ A.Frame จะแสดงภาพ Joint ชนิดต่าง ๆ ดังนี้



Rigid Joint Support หรือ
Fix Support



Pin Support หรือ
Hinge Support



รูปที่ 3.53 ภาพแสดง Joint ชนิดต่างๆ

3.6.5 การกำหนดตำแหน่งของ Member การป้อนข้อมูล Member คือ การป้อนค่าข้อมูลและตำแหน่งของ Member โดยผู้ใช้จะสามารถกำหนดตำแหน่งของ Member ได้โดยแต่ละชั้น จะมีตำแหน่งเริ่มต้นและสิ้นสุด ณ Node ใด ๆ เท่านั้น ไม่สามารถกำหนดให้ตำแหน่งเริ่มต้นและสิ้นสุดของ Member อยู่ภายนอก Node ที่ได้กำหนดไว้แล้วได้ การป้อนข้อมูล Member สามารถใช้คำสั่ง

Edit --> Place --> Member หรือ กดปุ่ม 

จะปรากฏช่องเติมข้อความคุณสมบัติของชั้นส่วนเพื่อให้ผู้ใช้กำหนดคุณสมบัติของชั้นส่วน

Member	Section Name	Rot(Deg)	<input type="checkbox"/> Begin with Hinge	More
	<input type="text"/>	<input type="text"/>	<input type="checkbox"/> End with Hinge	

รูปที่ 3.54 แสดงหน้าต่างการป้อนข้อมูล Member

-กรอบข้อความ Section Name จะเป็น List รายชื่อ Section ที่สร้างไว้หรือเรียกจาก File Section ในขั้นตอนการป้อนข้อมูล คุณสมบัติหน้าต่างชั้นส่วน ให้ปรากฏ Section Name ในกรอบข้อความ ซึ่ง Member ที่กำลังจะวางใน โครงสร้างจะมีคุณสมบัติเช่นเดียวกับ Section Name ที่ปรากฏนั้น

-กรอบข้อความ Rot (Deg) คือกรอบรับข้อมูลการบิดตัวหรือการหมุนตัวของหน้าต่างของ Member ในกรณีที่ต้องการวางให้ หน้าตัดของ Member แกน Y (ของหน้าต่าง) หมุนตัวออกจากแนวตั้ง ทิศทางทวนเข็มนาฬิกา หน่วยเป็น องศา ในกรณีที่เป็นการวาง Member ตามปกติ (Rot = 0) ไม่จำเป็นต้องกรอกตัวเลข

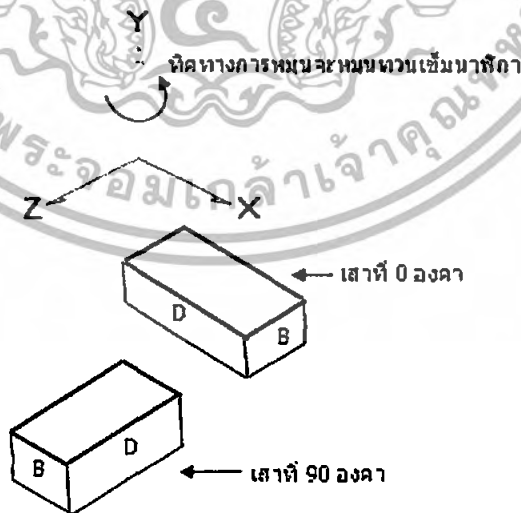

รูปที่ 3.55 แสดงรูปตัวอย่างการป้อนข้อมูล Rotate Member

เมื่อใช้ค่าเสาที่มีค่าด้านกว้างน้อยกว่าด้านลึก (B<D)

เอกสารนี้เป็นเอกสารที่สงวนไว้สำหรับการใช้งานเพื่อการศึกษาเท่านั้น ไม่อนุญาตให้นำไปใช้ประโยชน์ด้านการค้า ไม่ว่ากรณีใดๆทั้งสิ้น อีกทั้งห้ามมิให้ดัดแปลงเนื้อหา และต้องอ้างอิงถึงเจ้าของเอกสารทุกครั้งที่มีการนำไปใช้

-ตัวเลือก Begin with Hinge และ End with Hinge คือตัวเลือกในกรณีที่ต้องการบังคับให้ Member มีคุณสมบัติตรงรอยต่อเฉพาะ Member นั้น ที่จุดเริ่มต้น (Begin) และ/หรือจุดสิ้นสุด (End) มีคุณสมบัติเป็น Hinge หรือ Pin ตัวเลือกนี้จะมีผลเฉพาะ Member ที่วางเท่านั้น Program จะวาดรูปวงกลมสีแดงตรงจุดเริ่มหรือจุดสิ้นสุดเฉพาะ Member ให้สังเกตเห็น

3.6.6 การกำหนดแรงต่างๆ ที่กระทำต่อ Node หรือชิ้นส่วน การป้อนข้อมูลแรงกระทำต่อโครงสร้าง หลังจากการป้อนข้อมูลรายละเอียดของโครงสร้าง (ข้อมูล Node และ Member) เสร็จเรียบร้อยแล้ว ผู้ใช้สามารถป้อนข้อมูลแรงกระทำต่อโครงสร้างได้ด้วยคำสั่ง

Edit -->Place -->Force

จะปรากฏกรอบสำหรับเตรียมข้อมูลทางด้านมุมขวามของหน้าต่าง A.Frame เพื่อใช้ในการป้อนข้อมูลในลำดับต่อไปดังภาพ

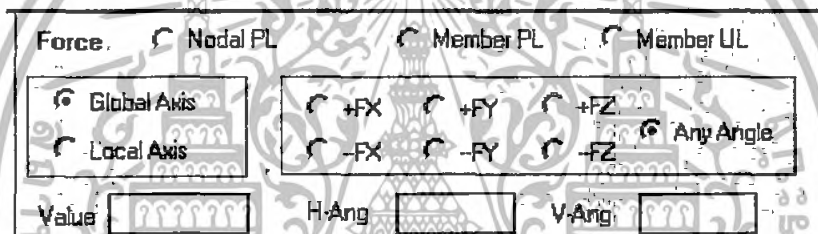

รูปที่ 3.56 แสดงหน้าต่างการป้อนแรงต่างๆ ที่กระทำต่อ Node

การป้อนข้อมูลแรงกระทำจะมี 3 ลักษณะคือ

- 1) Point Load ที่กระทำต่อจุดต่อ (Node Point Load: N-PL) มีขั้นตอนดังนี้
 - เลือก Node PL ในกรอบข้อความ ซึ่ง Node PL จะอยู่ภายใต้ระบบ Global Coordinate เท่านั้น (Programจะตั้งค่าระบบ Coordinate ให้เป็น Global Coordinate โดยอัตโนมัติ)
 - ป้อนตัวเลขค่าแรงกระทำ (หน่วยเป็น Kg ในระบบ Metric หรือ KNในระบบ SI)
 - ป้อนค่ามุมตามแนวราบ (Horizontal Angle) ของแรงกระทำเป็นองศา เริ่มต้นจากแนวแกน X เวียนตามเข็มนาฬิกามาทางแกน Z
 - ป้อนค่ามุมตามแนวตั้ง (Vertical Angle) ของแรงกระทำเป็น องศาเริ่มต้นจากระนาบ XZ
- Plane (Horizontal) เวียนขึ้นบน (มุมเงย) เป็นค่าบวกและเวียนลงล่างเป็นค่าลบ
 - เคลื่อนที่ Mouse ไปยัง Node ที่ต้องการแล้ว Click Mouse จะเป็นการป้อนแรงกระทำ Node PL โดยมีค่ารายละเอียดของแรงตามค่าที่ตั้งไว้

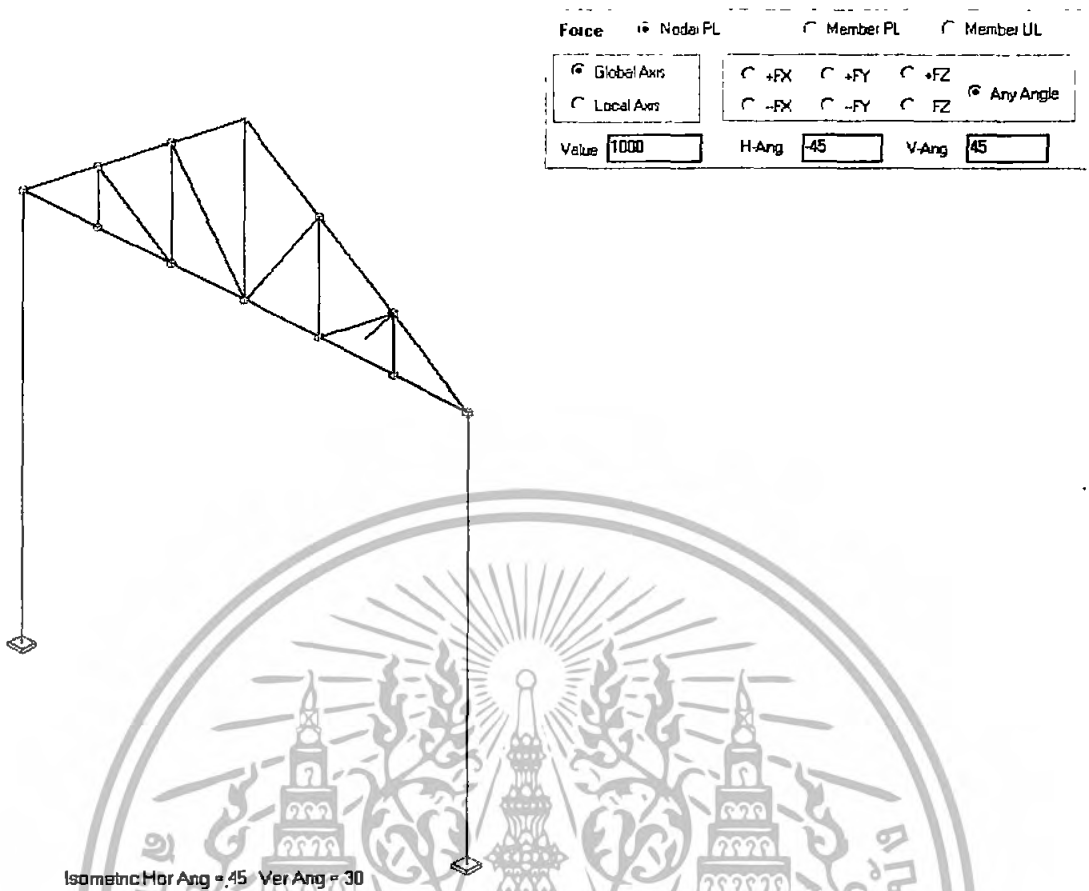

รูปที่ 3.57 แสดงตัวอย่างการป้อนค่าการป้อนแรงต่างๆที่กระทำต่อ Node

2) Point Load ที่กระทำต่อชิ้นส่วน (Member Point Load: M-PL) มีขั้นตอนดังนี้

- เลือก Member PL ในกรอบข้อความ
- เลือกระบบ Coordinate ว่าแรงกระทำจะเป็นอยู่ในระบบ Global หรือ Local Coordinate
- ป้อนตัวเลขค่าแรงกระทำ (หน่วยเป็น Kg ในระบบ Metric หรือ KN ในระบบ SI)
- ป้อนค่ามุมตามแนวราบ (Horizontal Angle) ของแรงกระทำเป็นองศาเริ่มต้นจากแนวแกน X เวียนตามเข็มนาฬิกามาทางแกน Z
- ป้อนค่ามุมตามแนวตั้ง (Vertical Angle) ของแรงกระทำเป็นองศาเริ่มต้นจากระนาบ XZ Plane (Horizontal) เวียนขึ้นบน (มุมเฉย) เป็นค่าบวกและเวียนลงล่างเป็นค่าลบ
- เคลื่อนที่ Mouse ไปยัง Member ที่ต้องการเคลื่อนที่ Mouse ไปยังจุดที่ต้องการบน Member โดยอ่านระยะห่างจาก Node ต้นทางของ Member ที่ช่อง Entity Click Mouse จุดที่ต้องการจะเป็นการป้อนแรงกระทำ Member PL โดยมีค่ารายละเอียดของแรงตามค่าที่ตั้งไว้

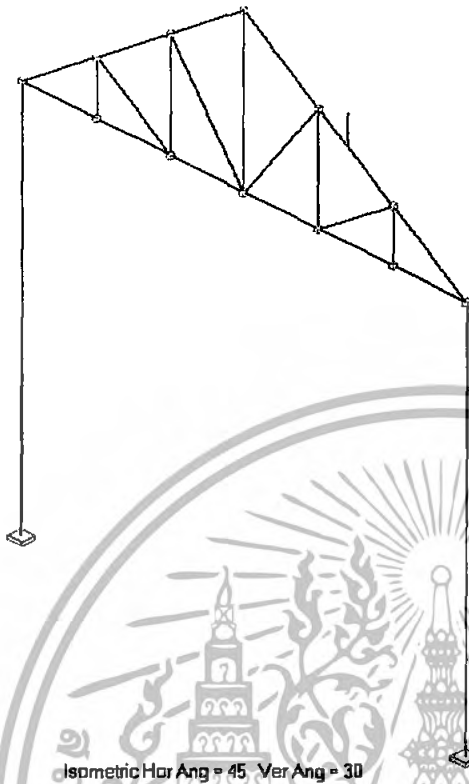

Force		<input type="radio"/> Nodal PL	<input checked="" type="radio"/> Member PL	<input type="radio"/> Member UL	
<input checked="" type="radio"/> Global Axis	<input type="radio"/> +FX	<input type="radio"/> +FY	<input type="radio"/> +FZ	<input type="radio"/> Any Angle	
<input type="radio"/> Local Axis	<input type="radio"/> -FX	<input checked="" type="radio"/> -FY	<input type="radio"/> -FZ		
Value	1500	H-Ang	0	V-Ang	-90

Isometric Hor Ang = 45 Ver Ang = 30

รูปที่ 3.58 แสดงตัวอย่างการป้อน Point Load ที่กระทำต่อชิ้นส่วน

3) Uniform Load ที่กระทำต่อชิ้นส่วน (Member Uniform Load: M-UL) มีขั้นตอนดังนี้

- เลือก Member UL ในกรอบข้อความ
- เลือกระบบ Coordinate ว่าแรงกระทำจะเป็นอยู่ในระบบ Global หรือ Local Coordinate
- ป้อนตัวเลขค่าแรงกระทำ (หน่วยเป็น Kg ในระบบ Metric หรือ KN ในระบบ SI)
- ป้อนค่ามุมตามแนวราบ (Horizontal Angle) ของแรงกระทำเป็นองศา เริ่มต้นจากแนวแกน X เวียนตามเข็มนาฬิกามาทางแกน Z
- ป้อนค่ามุมตามแนวตั้ง (Vertical Angle) ของแรงกระทำเป็นองศาเริ่มต้นจากระนาบ XZ Plane (Horizontal) เวียนขึ้นบน (มุมเฉย) เป็นค่าบวกและเวียนลงล่างเป็นค่าลบ
- เคลื่อนที่ Mouse ไปยัง Member ที่ต้องการ เคลื่อนที่ Mouse ไปยังจุดที่ต้องการบน Member โดยอ่านระยะห่างจาก Node ต้นทาง ของ Member ที่ช่อง Entity Click Mouse จุดที่ต้องการครั้งแรก จะเป็นการกำหนดจุดเริ่มแรงกระทำ Member UL จากนั้นให้เคลื่อนที่ Mouse โดยไม่ต้องกดปุ่ม Mouse ค้างไว้ ไปยังจุดสิ้นสุดของแรงกระทำ แล้ว Click Mouse อีกครั้ง แรงที่ป้อนโดยมีค่ารายละเอียดของแรงตามค่าที่ตั้งไว้

แสดงแรงจาก Node เริ่มตั้งตำแหน่งของมวล

Member 3 1.65 of 6.096

Force Nodal PL Member PL Member UL

<input checked="" type="radio"/> Global Axis	Value	H-Ang	V-Ang
<input type="radio"/> Local Axis	1250	0	-90

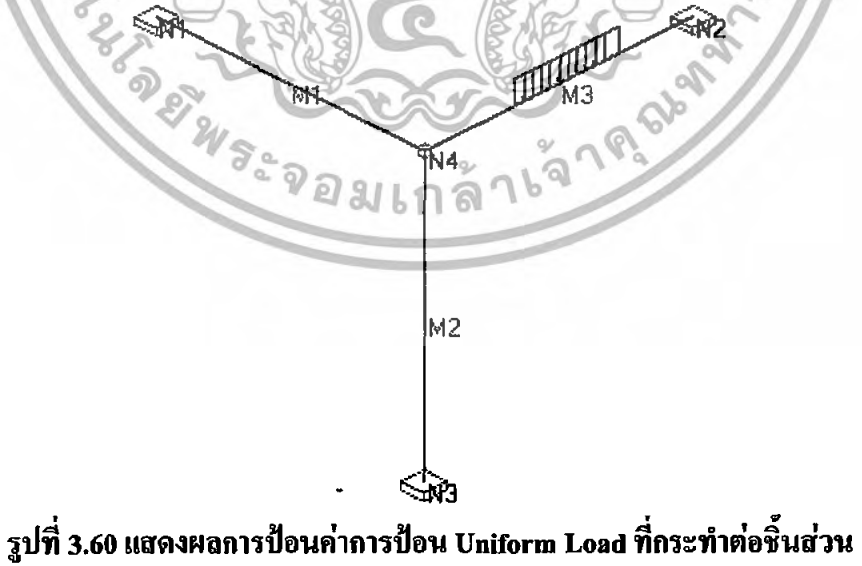

- ในกรณีที่ต้องการป้อนแรงเต็มระยะความยาว Member ให้ Click Mouse 2 ครั้ง (Double Click) ตรง Member ที่ต้องการ จะเป็นการป้อนข้อมูลแรงกระทำแบบ Uniform Load เต็มความยาว Member

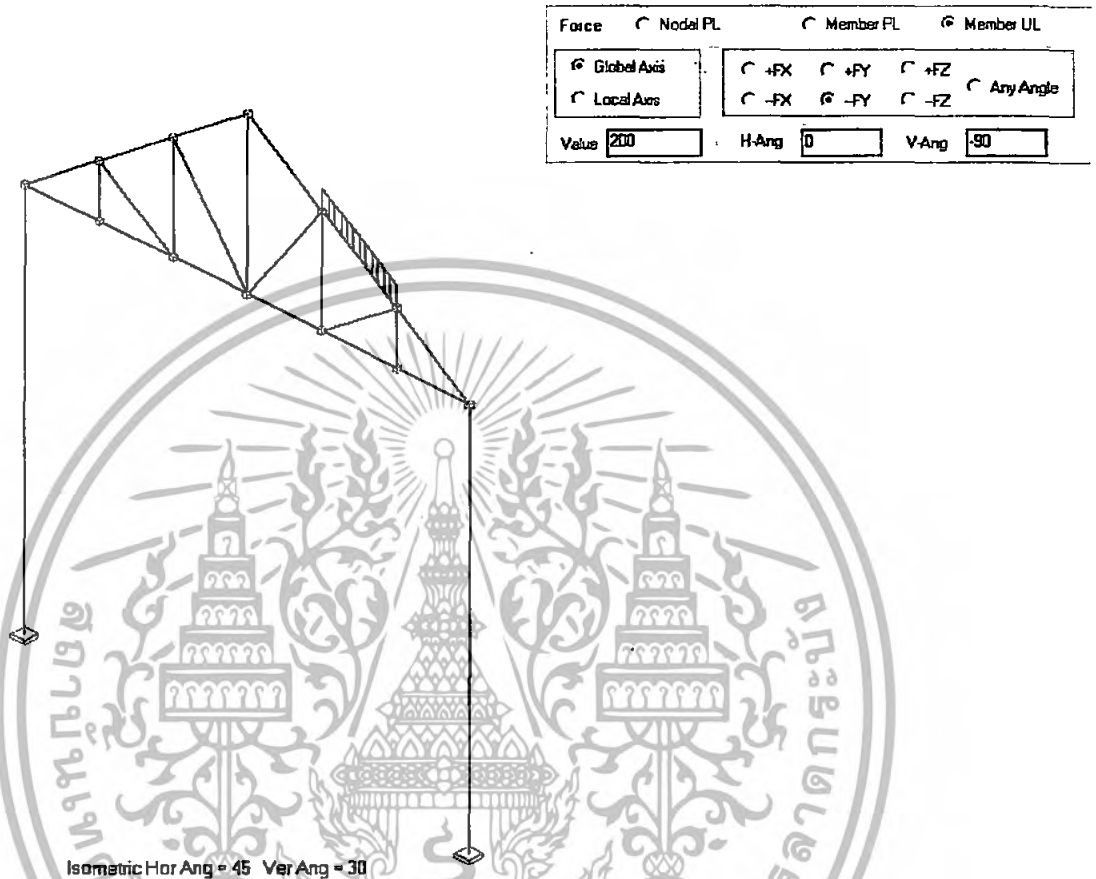

รูปที่ 3.61 ตัวอย่างการป้อนค่า Uniform t Load ที่กระทำต่อชิ้นส่วน

3.6.7 การกำหนดแรงกระทำแบบ Moment ที่กระทำต่อ Node หรือชิ้นส่วน การป้อนข้อมูล Moment กระทำต่อ โครงสร้าง การป้อนข้อมูล Moment กระทำต่อ โครงสร้างทั้งในส่วนที่กระทำที่จุดต่อ หรือชิ้นส่วนทำได้ด้วยคำสั่ง

Edit --> Place --> Moment

จะปรากฏกรอบสำหรับเตรียมข้อมูลทางด้านมุมขวางของหน้าต่าง A.Frame เพื่อใช้ในการป้อนข้อมูลในลำดับต่อไป ดังภาพ

Moment			<input type="radio"/> Nodal Moment	<input type="radio"/> Member Moment
<input type="radio"/> Global Axis	<input type="radio"/> M-X	<input type="radio"/> M-Y	<input type="radio"/> M-Z	<input type="radio"/> Clock Wise
<input type="radio"/> Local Axis	Value <input type="text"/>			<input type="radio"/> Anti Clock Wise

รูปที่ 3.62 แสดงหน้าต่างการป้อนค่าการป้อนข้อมูล Moment กระทำต่อโครงสร้าง

การป้อนข้อมูล Moment กระทำจะมี 2 ลักษณะคือ

1) Moment ที่กระทำต่อจุดต่อ (Node Moment: N-MM) มีขั้นตอนดังนี้

- เลือก Node Moment ในกรอบข้อความ. ซึ่ง Node Moment จะอยู่ภายใต้ระบบ Global Coordinate เท่านั้น (Program จะตั้งค่าระบบ Coordinate ให้เป็น Global Coordinate โดยอัตโนมัติ)
- ป้อนตัวเลขค่า Moment กระทำ (หน่วยเป็น Kg-m ในระบบ Metric หรือ KN-m ในระบบ SI)
- เลือกขนาดของ Moment ว่าเป็น MX (Moment หมุนรอบ แกน X) หรือ MY (Moment หมุนรอบ แกน Y) หรือ MZ (Moment หมุนรอบ แกน Z)
- เลือกทิศทางการหมุนของ Moment ว่าเป็นทิศทางหมุนทวนเข็มนาฬิกา หรือตามเข็มนาฬิกา Anti Clockwise หรือ Clockwise
- เคลื่อนที่ Mouse ไปยัง Node ที่ต้องการแล้ว Click Mouse จะเป็นการป้อนแรงกระทำ Node MM โดยมีค่ารายละเอียดของแรงตามค่าที่ตั้งไว้

Moment		<input checked="" type="radio"/> Node Moment	<input type="radio"/> Member Moment
<input checked="" type="radio"/> Global Axis	<input checked="" type="radio"/> M _X	<input type="radio"/> M _Y	<input type="radio"/> M _Z
<input type="radio"/> Local Axis	Value	1400	
		<input type="radio"/> - (Clock Wise)	<input checked="" type="radio"/> + (Anti Clock Wise)

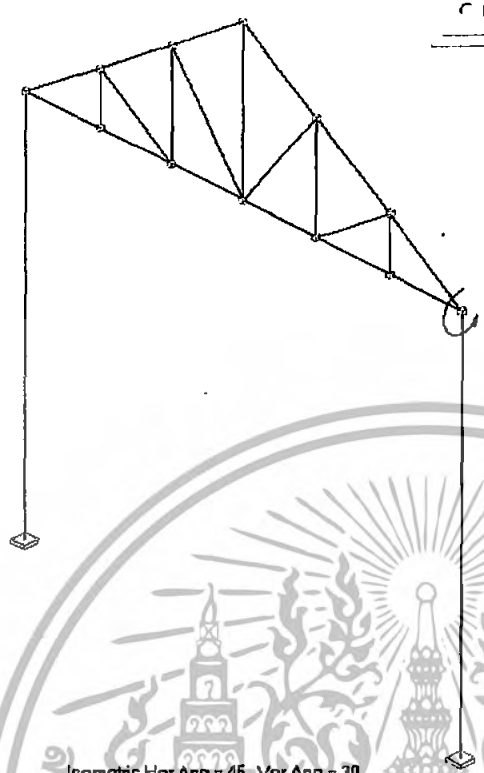

Isometric Hor Ang = 45 Ver Ang = 30

รูปที่ 3.63 ผลการป้อนค่าการป้อนข้อมูล Moment ที่กระทำต่อจุดต่อ

2) Moment ที่กระทำต่อชิ้นส่วน (Member Moment: M-MM) มีขั้นตอนดังนี้

- เลือก Member Moment ในกรอบข้อความ
- เลือกระบบ Coordinate ว่าแรงกระทำจะเป็นอยู่ในระบบ Global หรือ Local Coordinate
- ป้อนตัวเลขค่าแรงกระทำ (หน่วยเป็น Kg-m ในระบบ Metric หรือ KN-m ในระบบ SI)
- เลือกระนาบของ Moment ว่าเป็น M_X (Moment หมุนรอบ แกน X) หรือ M_Y (Moment หมุนรอบ แกน Y) หรือ M_Z (Moment หมุนรอบ แกน Z)
- เลือกทิศทางการหมุนของ Moment ว่าเป็นทิศทางการหมุนทวนเข็มนาฬิกา Anti Clockwise หรือ Clockwise
- เคลื่อนที่ Mouse ไปยัง Member ที่ต้องการเคลื่อนที่ Mouse ไปยังจุดที่ต้องการบน Member โดยอ่านระยะห่างจาก Node ต้นทาง ของ Member ที่ช่อง Entity Click Mouse จุดที่ต้องการจะเป็น
- การป้อนแรงกระทำ Member Moment โดยมีค่ารายละเอียดตามค่าที่ตั้งไว้

3.7 วิเคราะห์ผลการทดลอง

การวิเคราะห์โครงสร้าง เมื่อป้อนข้อมูลเสร็จเรียบร้อยแล้ว สามารถสั่งให้ Program วิเคราะห์โครงสร้างด้วยคำสั่ง

Execute --> Analyse

ถ้าข้อมูลโครงสร้างถูกต้อง และอยู่ในสภาพที่สมดุล Program จะทำการวิเคราะห์ไปตามลำดับขั้นตอนด้วยวิธี Stiffness Method การคำนวณจะอาศัยการแก้สมการด้วยวิธี Matrix Analysis ในระหว่างการคำนวณช่องข้อความ Entity จะปรากฏข้อความตามขั้นตอนการทำงานของ Program จนเสร็จสิ้นการวิเคราะห์ พร้อมทั้งมีการ Cross Check ผลลัพธ์การวิเคราะห์ด้วย เมื่อ Program คำนวณแล้วเสร็จและถูกต้อง จะปรากฏข้อความ Complete ใน ช่องข้อความ Entity



Entity Complete

รูปที่ 3.64 ผลการประมวลผลเมื่อโครงสร้างอยู่ในภาวะสมดุล

ในกรณีที่โครงสร้างอยู่ในภาวะไม่สมดุลหรือข้อมูลบางอย่างไม่ถูกต้องซึ่ง Program ไม่สามารถวิเคราะห์ได้ Program จะหยุดการทำงานและ จะปรากฏข้อความ Incomplete ในช่องข้อความ Entity



Entity Not Complete

รูปที่ 3.65 ผลการประมวลผลเมื่อโครงสร้างอยู่ในภาวะไม่สมดุล

ซึ่งผู้ใช้จะต้องตรวจสอบลักษณะความสมดุล (โครงสร้างจะต้องไม่เหลื่อม ไถล, จะต้องไม่หมุน และชิ้นส่วนจะต้องไม่เคลื่อนที่ภายใต้แรงกระทำภายนอก) ของโครงสร้างและข้อมูลของ Member Property ต่าง ๆ ให้เหมาะสม (ค่า E และ A จะต้องไม่มีค่าเป็นศูนย์) และแก้ไขให้ถูกต้องก่อน (ซึ่ง Program จะไม่แจ้งจุดผิดหรือส่วนการประมวลผลที่มีปัญหาให้ทราบ) จากนั้นจึงให้ Program วิเคราะห์อีกครั้ง

ผลลัพธ์จากการคำนวณ เมื่อ Program คำนวณแล้วเสร็จ ผู้ใช้สามารถเรียกดูผลลัพธ์การคำนวณได้ ดังนี้

1) ผลลัพธ์ที่แสดงออกมาทางตาราง ซึ่งจะเป็นสรุปรวมของ

- Node Displacement เป็นตารางแสดงผลลัพธ์ของ Node Displacement ในทิศทางต่างๆ คือ Translation X, Y, และ Z และ Rotation X, Y, Z

- Member Force เป็นตารางแสดงผลลัพธ์ของ Axial Force, Shear Y, Shear Z, Torsion X, Bending Moment Y และ Bending Moment Z

- Reaction เป็นตารางแสดงแรงลัพธ์ ของ Node ที่เป็น Support

2) ผลลัพธ์ที่แสดงออกมาเฉพาะแต่ละ Node จะเป็นการแสดงผลลัพธ์แบบ Real Time สามารถทำได้โดยการเคลื่อนที่ Mouse ไปยัง Node ที่ต้องการแล้วกดปุ่มซ้ายของ Mouse

3) ผลลัพธ์ที่แสดงออกมาเฉพาะแต่ละ Member จะเป็นการแสดงผลลัพธ์แบบ Real Time เฉพาะ Member ที่ต้องการทราบหรือ Member ที่สำคัญ โดยการเคลื่อนที่ Mouse ไปยัง Member ที่ต้องการแล้วเคลื่อนที่ Mouse ไปตามความยาวของ Member จนได้ระยะที่ต้องการแล้ว กดปุ่มซ้ายของ Mouse ซึ่งผลลัพธ์ในลักษณะนี้จะแบ่งออกเป็นแต่ละชนิดของแรงกระทำและการโก่งตัวของ Member ดังนี้

- Moment รอบแกน X (M-X) ของชิ้นส่วน

- Bending Moment รอบแกน Y (BM-Y) ของชิ้นส่วน

- Bending Moment รอบแกน Z (BM-Z) ของชิ้นส่วน

- แรงตามแนวแกน X (Axial FX) ของชิ้นส่วน

- แรงตามแนวแกน Y (Shear FY) ของชิ้นส่วน

- แรงตามแนวแกน Z (Shear FZ) ของชิ้นส่วน

- การโก่งตัวตามแนวแกน Y (Deflection Y) ของชิ้นส่วน

- การโก่งตัวตามแนวแกน Z (Deflection Z) ของชิ้นส่วน

4) ผลลัพธ์ที่แสดงเป็นภาพ คือการแสดง Graph และ Graphic ต่าง ๆ ของโครงสร้าง ได้แก่

- ภาพการเคลื่อนตัวของโครงสร้าง Deformed Structure

- ภาพแผนภูมิแสดง Moment รอบแกน X (Torsion) ของชิ้นส่วนทั้งโครงสร้าง

- ภาพแผนภูมิแสดง Moment รอบแกน Y (Bending Moment Y) ของชิ้นส่วนทั้งโครงสร้าง

- ภาพแผนภูมิแสดง Moment รอบแกน Z (Bending Moment Z) ของชิ้นส่วนทั้งโครงสร้าง

- ภาพแผนภูมิแสดง แรงตามแนวแกน X (Axial-X) ของชิ้นส่วนทั้งโครงสร้าง

- ภาพแผนภูมิแสดง แรงตามแนวแกน Y (Shear Y) ของชิ้นส่วนทั้งโครงสร้าง

- ภาพแผนภูมิแสดง แรงตามแนวแกน Z (Shear Z) ของชิ้นส่วนทั้งโครงสร้าง

3.7.1 ผลลัพธ์ที่แสดงออกมาทางตาราง

1) ผลลัพธ์การเคลื่อนที่ของ Node ใช้ Menu คำสั่ง

Execute --> Result --> Table

จะปรากฏตามตารางแสดงผลลัพธ์ที่มีหลายตารางซ้อนกันอยู่ แล้วเลือก Tab Node Displacement จะปรากฏตารางที่แสดงผลลัพธ์ ระยะเคลื่อนที่ของ Node ทั้งหมดของ โครงสร้างในรูปของตาราง ซึ่งจะแสดงครั้งละ 15 Node โดยสามารถเลือกให้แสดงด้วยการเลือกช่วงใน List Box ที่ปรากฏด้านล่างของตาราง

Node Displacement | Member Data | Member Force | Reaction |

Node Data & Result										
Node	Type	Coor-X	Coor-Y	Coor-Z	Trans-X	Trans-Y	Trans-Z	Rot-X	Rot-Y	Rot-Z
N1	RigidJointSup	1	0	4	0	0	0	0	0	0
N2	RigidJointSup	3	0	4	0	0	0	0	0	0
N3	RigidJointSup	8	0	4	0	0	0	0	0	0
N4	RigidJointSup	8	0	4	0	0	0	0	0	0
N5	RigidJointSup	1	0	8	0	0	0	0	0	0
N6	RigidJointSup	3	0	8	0	0	0	0	0	0
N7	RigidJointSup	8	0	8	0	0	0	0	0	0
N8	RigidJointSup	8	0	8	0	0	0	0	0	0
N9	RigidJoint	0	1.5	4	-0.0003	-0.015	0	0.0002	0	0.00
N10	RigidJoint	1	1.5	4	-0.0003	-0.0034	-0.0002	0	0	0
N11	RigidJoint	3	1.5	4	-0.0003	-0.0026	-0.0004	0	0	0
N12	RigidJoint	8	1.5	4	-0.0003	-0.0034	-0.0002	0	0	0
N13	RigidJoint	9	1.5	4	-0.0003	-0.004	-0.0002	0.0001	0	0
N14	RigidJoint	10	1.5	4	-0.0003	-0.0116	0	0.0001	0	-0.00
N15	RigidJoint	0	1.5	8	-0.0002	-0.0137	0	-0.0002	0	0.00

รูปที่ 3.66 แสดงผลลัพธ์ที่แสดงออกมาทางตาราง Node Displacement

ซึ่งในแต่ละคอลัมน์จะมีความหมายดังนี้

Node	หมายเลขประจำ Node
Type	เป็นประเภทของ Node นั้น
Coor-X	ค่าพิกัดตามแนวแกน X มีหน่วยเป็น เมตร
Coor-Y	ค่าพิกัดตามแนวแกน Y มีหน่วยเป็น เมตร
Coor-Z	ค่าพิกัดตามแนวแกน Z มีหน่วยเป็น เมตร
Trans-X	ค่าการเคลื่อนตัว (Translation) ไปตามแกน X มีหน่วยเป็น ซม.
Trans-Y	ค่าการเคลื่อนตัว (Translation) ไปตามแกน Y มีหน่วยเป็น ซม.
Trans-Z	ค่าการเคลื่อนตัว (Translation) ไปตามแกน Z มีหน่วยเป็น ซม.

เอกสารนี้เป็นเอกสารที่สงวนไว้สำหรับการใช้งานเพื่อการศึกษาเท่านั้น ไม่อนุญาตให้นำไปใช้ประโยชน์ด้านการค้า ไม่ว่ากรณีใดๆทั้งสิ้น อีกทั้งห้ามมิให้ดัดแปลงเนื้อหา และต้องอ้างอิงถึงเจ้าของเอกสารทุกครั้งที่มีการนำไปใช้

- Rot-X ค่าการหมุนตัว (Rotation) รอบแกน X มีหน่วยเป็น เรเดียน
- Rot-Y ค่าการหมุนตัว (Rotation) ของ Node รอบแกน Y มีหน่วยเป็น เรเดียน
- Rot-Z ค่าการหมุนตัว (Rotation) ของ Node รอบแกน Z มีหน่วยเป็น เรเดียน

2) ผลลัพธ์แรง ต่าง ๆ ที่เกิดขึ้นในชิ้นส่วน Member ใช้ Menu คำสั่ง

Execute --> Result -->Table

จะปรากฏตารางแสดงผลลัพธ์ที่มีหลายตารางซ้อนกันอยู่ แล้วเลือก Tab Member Force จะที่แสดงผลลัพธ์ แรงที่เกิดขึ้นภายใน Member ทั้งหมดของโครงสร้าง ในรูปของตาราง ซึ่งจะแสดงครั้งละ 15 Member โดยสามารถเลือกให้แสดงด้วย การเลือกช่วงใน List Box ที่ปรากฏด้านล่างของตาราง

Member	B-Ax X	E-Ax X	B-Sh Y	E-Sh Y	B-Sh Z	E-Sh Z	B-MX	E-MX	B-MY	E-MY
M1	1408.738	-1312.739	-37.74	37.74	83.375	-83.375	-0.388	0.388	-29.353	-84
M2	2233.723	-2137.723	81.823	-81.823	81.809	-81.809	-0.253	0.253	-29.004	-82
M3	2091.853	-1895.853	122.783	-122.783	82.001	-82.001	-0.287	0.287	-29.088	-82
M4	2014.824	-1818.824	-157.783	157.783	112.233	-112.233	-0.488	0.488	-35.186	-77
M5	3177.877	-3081.877	-350.78	350.78	-20.805	20.805	-0.288	0.288	7.647	13
M6	3145.875	-3048.875	220.828	-220.828	-17.485	17.485	-0.25	0.25	8.315	11.
M7	3388.847	-3280.847	122.078	-122.078	-17.18	17.18	-0.207	0.207	8.22	10.
M8	2118.824	-2022.824	-1.058	1.058	-20.318	20.318	-0.288	0.288	7.304	13
M9	2121.178	-2025.178	-0.378	0.378	18.828	-18.828	0.304	-0.304	-7.088	-12
M10	3237.858	-3141.858	121.718	-121.718	15.782	-15.782	0.208	-0.208	-5.702	-1C
M11	2988.445	-2900.445	220.848	-220.848	18.114	-18.114	0.248	-0.248	-5.827	-1C
M12	3180.288	-3084.288	-351.424	351.424	20.582	-20.582	0.285	-0.285	-7.458	-13
M13	2015.48	-1818.48	-157.858	157.858	-112.328	112.328	0.478	-0.478	35.288	77.
M14	2088.477	-2003.477	122.847	-122.847	-80.118	80.118	0.254	-0.254	28.528	81.
M15	2241.25	-2145.25	81.888	-81.888	-88.887	88.887	0.282	-0.282	28.482	81.

- Member 1 To 15
- Member 16 To 30
- Member 31 To 45
- Member 46 To 60
- Member 61 To 75
- Member 76 To 90
- Member 91 To 102

รูปที่ 3.67 แสดงผลลัพธ์ที่แสดงออกมามาทางตาราง Member Force

ในแต่ละคอลัมน์จะมีความหมายดังนี้

Member	ลำดับหมายเลขชิ้นส่วน
B-Ax X	แรงตามแนวแกนที่เกิดขึ้นตรงจุดเริ่มของชิ้นส่วน
E-Ax X	แรงตามแนวแกนที่เกิดขึ้นตรงจุดสิ้นสุดของชิ้นส่วน
B-Sh Y	แรง Shearตามแนวแกน Y ที่เกิดขึ้นตรงจุดเริ่มของชิ้นส่วน
E-Sh Y	แรง Shearตามแนวแกน Y ที่เกิดขึ้นตรงจุดสิ้นสุดของชิ้นส่วน
B-Sh Z	แรง Shearตามแนวแกน Z ที่เกิดขึ้นตรงจุดเริ่มของชิ้นส่วน
E-Sh Z	แรง Shearตามแนวแกน Z ที่เกิดขึ้นตรงจุดสิ้นสุดของชิ้นส่วน
B-MX Torsion	Moment (Momentรอบแกน X) ที่เกิดขึ้นตรงจุดเริ่มของชิ้นส่วน
E-MX Torsion	Moment (Momentรอบแกน X) ที่เกิดขึ้นตรงจุดสิ้นสุดของชิ้นส่วน
B-My Bending	Moment Y (Momentรอบแกน Y) ที่เกิดขึ้นตรงจุดเริ่มของ
E-My Bending	Moment Y (Momentรอบแกน Y) ที่เกิดขึ้นตรงจุดสิ้นสุดของชิ้นส่วน
B-MZ Bending	Moment Z (Momentรอบแกน Z) ที่เกิดขึ้นตรงจุดเริ่มของชิ้นส่วน
E-MZ Bending	Moment Z (Momentรอบแกน Z) ที่เกิดขึ้นตรงจุดสิ้นสุดของชิ้นส่วน

3) ผลลัพธ์แรงปฏิกิริยาที่จูดรองรับ ใช้ Menu คำสั่ง

Execute --> Result --> Table

จะปรากฏตารางแสดงผลลัพธ์ที่มีหลายตารางซ้อนกันอยู่ แล้วเลือก Tab Reaction จะปรากฏตารางที่แสดงผลลัพธ์ แรงปฏิกิริยาของแต่ละ Node ที่เป็น Support ทั้งหมดของโครงสร้างในรูปของตาราง ซึ่งจะแสดงครั้งละ 15 Node โดยสามารถเลือกให้แสดงด้วยการเลือกช่วงใน List Box ที่ปรากฏด้านล่างของตาราง

Node No.	Reaction						
	Type	FX	FY	FZ	MRX	MRY	MRZ
1	RigidJointSup	37.74	1408.74	93.37	2935.31	-38.98	261.82
2	RigidJointSup	-81.92	2233.72	91.81	2900.35	-25.25	4212.38
3	RigidJointSup	-122.79	2091.95	92	2908.77	-28.71	5660.8
4	RigidJointSup	157.79	2014.92	112.23	3518.65	-48.8	-3403.47
5	RigidJointSup	1.08	2118.62	-20.32	-730.41	-28.85	2318.1
6	RigidJointSup	-122.08	3386.85	-17.18	-821.99	-20.72	8448.17
7	RigidJointSup	-220.63	3145.88	-17.48	-831.53	-25.04	9959.03
8	RigidJointSup	350.78	3177.88	-20.81	-784.88	-28.9	-8488.1
9	RigidJointSup	0.38	2121.18	18.93	708.87	30.4	2338.81
10	RigidJointSup	-121.72	3237.88	15.76	570.18	20.88	8433.5
11	RigidJointSup	-220.85	2888.45	18.11	582.7	24.84	8884.03
12	RigidJointSup	751.42	7188.28	70.88	745.82	28.48	-8818.88
13	RigidJointSup	37.72	1408.25	-83.48	-2847.08	38.01	282.4
14	RigidJointSup	-81.88	2241.25	-89.97	-2848.2	26.24	4211.25
15	RigidJointSup	-122.85	2088.48	-80.12	-2852.87	25.42	5882.5

รูปที่ 3.68 แสดงผลลัพธ์ที่แสดงออกมาทางตาราง Reaction

โดยที่แต่ละ Column จะมีความหมายดังนี้

- Node No.** หมายเลขประจำ Node
- Type** ชนิดของ Support
- Rt-X** ปริมาณแรงลัพธ์ทิศทางแกน X ในกรณีที่ Node นั้นเป็นจุดรองรับ
- R-Y** ปริมาณแรงลัพธ์ทิศทางแกน Y ในกรณีที่ Node นั้นเป็นจุดรองรับ
- R-Z** ปริมาณแรงลัพธ์ทิศทางแกน Z ที่ ในกรณีที่ Node นั้นเป็นจุดรองรับ
- MRX** ปริมาณแรงลัพธ์ที่เป็น Moment ในทิศทางที่หมุนรอบแกน X ที่กระทำต่อ Node นั้น ในกรณีที่ Node นั้นเป็นจุดรองรับแบบ Rigid Joint Support หรือ Fix Support
- MRY** ปริมาณแรงลัพธ์ที่เป็น Moment ในทิศทางที่หมุนรอบแกน Y ที่กระทำต่อ Node นั้น ในกรณีที่ Node นั้นเป็นจุดรองรับแบบ Rigid Joint Support หรือ Fix Support
- MRZ** ปริมาณแรงลัพธ์ที่เป็น Moment ในทิศทางที่หมุนรอบแกน Z ที่กระทำต่อ Node นั้น ในกรณีที่ Node นั้นเป็นจุดรองรับแบบ Rigid Joint Support หรือ Fix Support

3.7.2 ผลลัพธ์บาง Node หรือบางจุดในชิ้นส่วน

1) ผลลัพธ์เฉพาะบาง Node ที่ต้องการ ในกรณีที่ต้องการทราบรายละเอียดเฉพาะ Node สามารถสั่งให้ Program แสดงค่าได้ด้วยการใช้คำสั่ง

Execute --> Result --> Selected Node

จากนั้นผู้ใช้สามารถเลือก Node ที่ต้องการแสดงผลเฉพาะด้วยการเคลื่อนที่ Mouse ไปชี้ Node ที่ต้องการแล้วกดปุ่มซ้ายค้างไว้ Program จะแสดงผลหรือออกมาดังภาพ

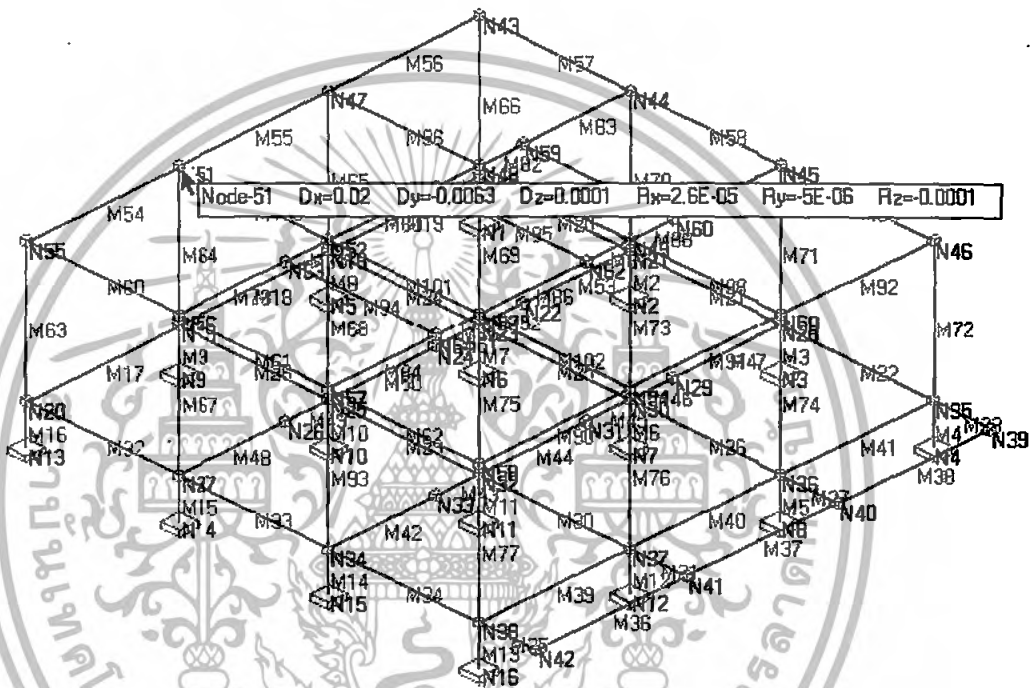

รูปที่ 3.69 แสดงผลลัพธ์เฉพาะบาง Node

Node.	หมายเลขประจำ Node
Dx	ค่าการเคลื่อนตัว (Translation) ของ Node ไปตามแกน X มีหน่วยเป็น ซม.
Dy	ค่าการเคลื่อนตัว (Translation) ของ Node ไปตามแกน Y มีหน่วยเป็น ซม.
Dz	ค่าการเคลื่อนตัว (Translation) ของ Node ไปตามแกน Z มีหน่วยเป็น ซม.
Rx	ค่าการหมุนตัว (Rotation) รอบแกน X ของ Node มีหน่วยเป็น เรเดียน
Ry	ค่าการหมุนตัว (Rotation) รอบแกน Y ของ Node มีหน่วยเป็น เรเดียน
Rz	ค่าการหมุนตัว (Rotation) รอบแกน Z ของ Node มีหน่วยเป็น เรเดียน

2) ผลลัพธ์ค่า Axial Force ที่จุดต่างๆบนชิ้นส่วนในกรณีที่ต้องการค่า Axial Force ที่จุดใดจุดหนึ่งของ Member สามารถสั่งให้ Program แสดงค่าได้ด้วยการใช้คำสั่ง

Execute --> Result-->Selected Member -->Axial FX

จากนั้นผู้ใช้สามารถเลือก Member และตำแหน่งที่ต้องการทราบค่าด้วยการใช้ Mouse เคลื่อนที่ไปที่ยังจุดนั้น ที่ช่องข้อความ Entity จะแสดงหมายเลข Member ระยะห่างจากจุดเริ่มต้นของ Member และค่า Axial Force ตรงจุดนั้น หรือคลิกปุ่มซ้ายของ Mouse จะปรากฏกรอบข้อความแสดงข้อมูลทำนองเดียวกับที่แสดงในกรอบข้อความ Entity Program จะแสดงผลหรือออกมาดังภาพ

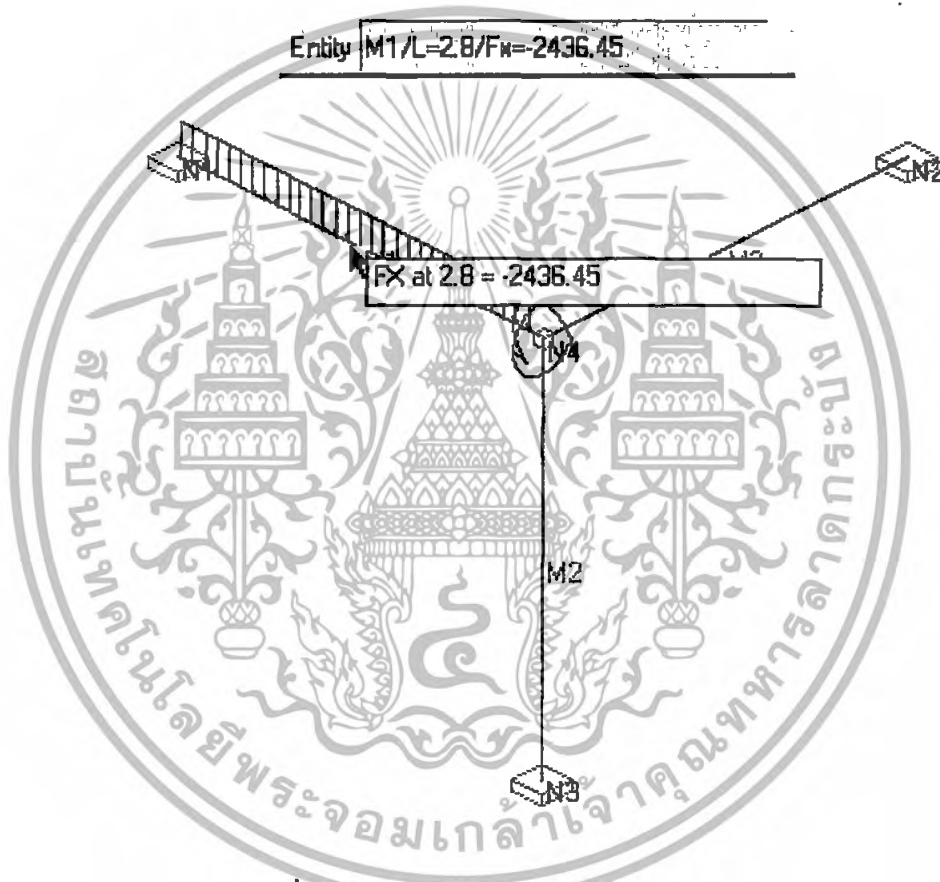

รูปที่ 3.70 แสดงผลลัพธ์ค่า Axial Force

3) ผลลัพธ์ค่า Shear Force Y ที่จุดต่างๆบนชิ้นส่วนในกรณีที่ต้องการค่า Shear Force ตามแนวแกน Y ที่จุดใดจุดหนึ่งของ Member สามารถสั่งให้ Program แสดงค่าได้ด้วยการใช้คำสั่ง

Execute --> Result-->Selected Member -->Shear FY

จากนั้นผู้ใช้สามารถเลือก Member และตำแหน่งที่ต้องการทราบค่าด้วยการใช้ Mouse เคลื่อนที่ไปที่ยังจุดนั้น ที่ช่องข้อความ Entity จะแสดงหมายเลข Member, ระยะห่างจากจุดเริ่มต้นของ Member และค่า Shear Force FY ตรง ณ พิกัดใด ๆ หรือคลิกปุ่มซ้ายของ Mouse

4) ผลลัพธ์ค่า Shear Force Z ที่จุดต่างๆบนชิ้นส่วนในกรณีที่ต้องการค่า Shear Force ตามแนวแกน Y ที่จุดใดจุดหนึ่งของ Member สามารถสั่งให้ Program แสดงค่าได้ด้วยการใช้คำสั่ง

Execute --> Result-->Selected Member -->Shear FZ

จากนั้นผู้ใช้สามารถเลือก Member และตำแหน่งที่ต้องการทราบค่าด้วยการใช้ Mouse เคลื่อนที่ไปยังจุดนั้น ที่ช่องข้อความ Entity จะแสดงหมายเลข Member ระยะห่างจากจุดเริ่มต้นของ Member และค่า Shear Force FZ ตรงจุดนั้นหรือกดปุ่มซ้ายของ Mouse จะปรากฏกรอบข้อความแสดงข้อมูล ทำนองเดียวกับที่แสดงในกรอบข้อความ Entity Program จะแสดงผลพร้อมออกมาดั่งภาพ

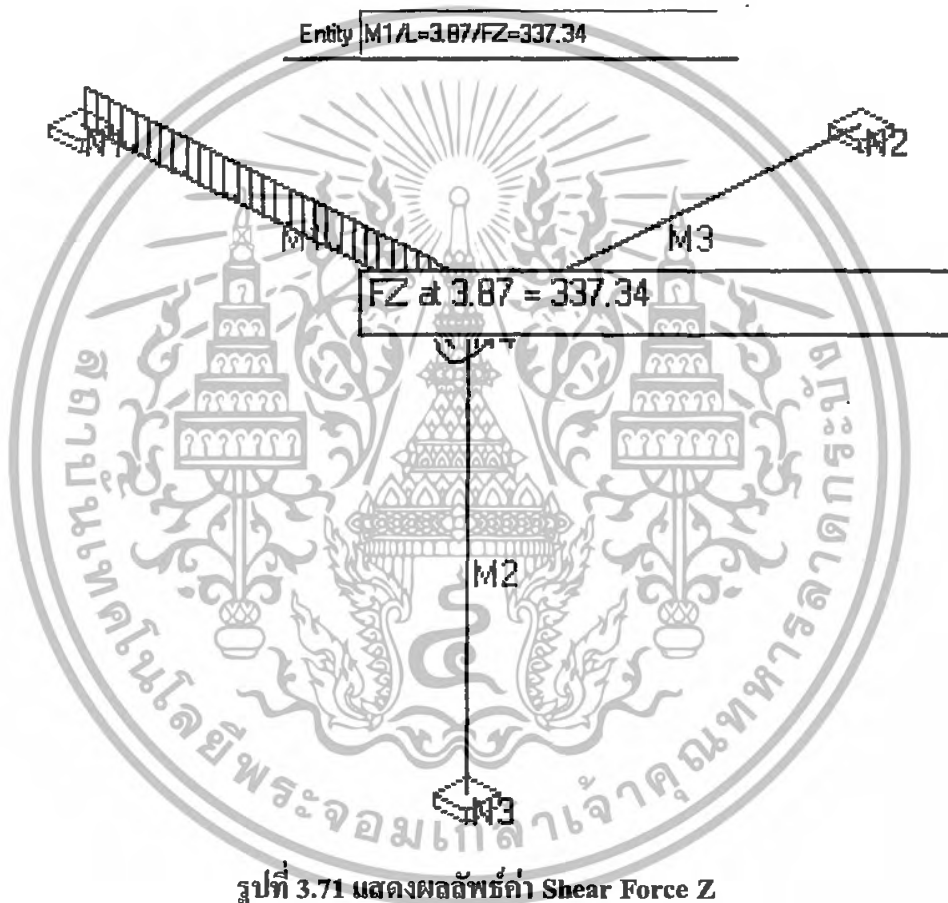

รูปที่ 3.71 แสดงผลลัพธ์ค่า Shear Force Z

5) ผลลัพธ์ค่า Moment X (Moment รอบแกน X หรือ Torsion) ที่จุดต่างๆ บนชิ้นส่วนในกรณีที่ต้องการค่า Moment X ที่จุดใดจุดหนึ่งของ Member สามารถสั่งให้ Program แสดงค่าได้ด้วยการใช้คำสั่ง

Execute --> Result--> Selected Member --> M-X

จากนั้นผู้ใช้สามารถเลือก Member และตำแหน่งที่ต้องการทราบค่าด้วยการใช้ Mouse เคลื่อนที่ไปยังจุดนั้นที่ช่องข้อความ Entity จะแสดงหมายเลข Member ระยะห่างจากจุดเริ่มต้นของ Member และค่า Moment X ตรงจุดนั้นหรือกดปุ่มซ้ายของ Mouse จะปรากฏกรอบข้อความแสดงข้อมูลทำนองเดียวกับที่แสดงในกรอบข้อความ Entity Program จะแสดงผลพร้อมออกมาดังภาพ



รูปที่ 3.72 แสดงผลลัพธ์ค่า Moment X

6) ผลลัพธ์ค่า Bending Moment Y (Moment รอบแกน Y) ที่จุดต่าง ๆ บนชิ้นส่วนในกรณีที่ต้องการค่า Bending Moment Y ที่จุดใดจุดหนึ่งของ Member สามารถสั่งให้ Program แสดงค่าได้ด้วยการใช้คำสั่ง

Execute --> Result-->Selected Member -->BM-Y

จากนั้นผู้ใช้สามารถเลือก Member และตำแหน่งที่ต้องการทราบค่าด้วยการใช้ Mouse เคลื่อนที่ไปที่ยังจุดนั้น ที่ช่องข้อความ Entity จะแสดงหมายเลข Member ระยะห่างจากจุดเริ่มต้นของ Member และค่า Bending Moment Y ตรงจุดนั้นหรือกดปุ่มซ้ายของ Mouse จะปรากฏกรอบข้อความแสดงข้อมูลทำนองเดียวกับที่แสดงในกรอบข้อความ Entity Program จะแสดงผลออกมาดังภาพ

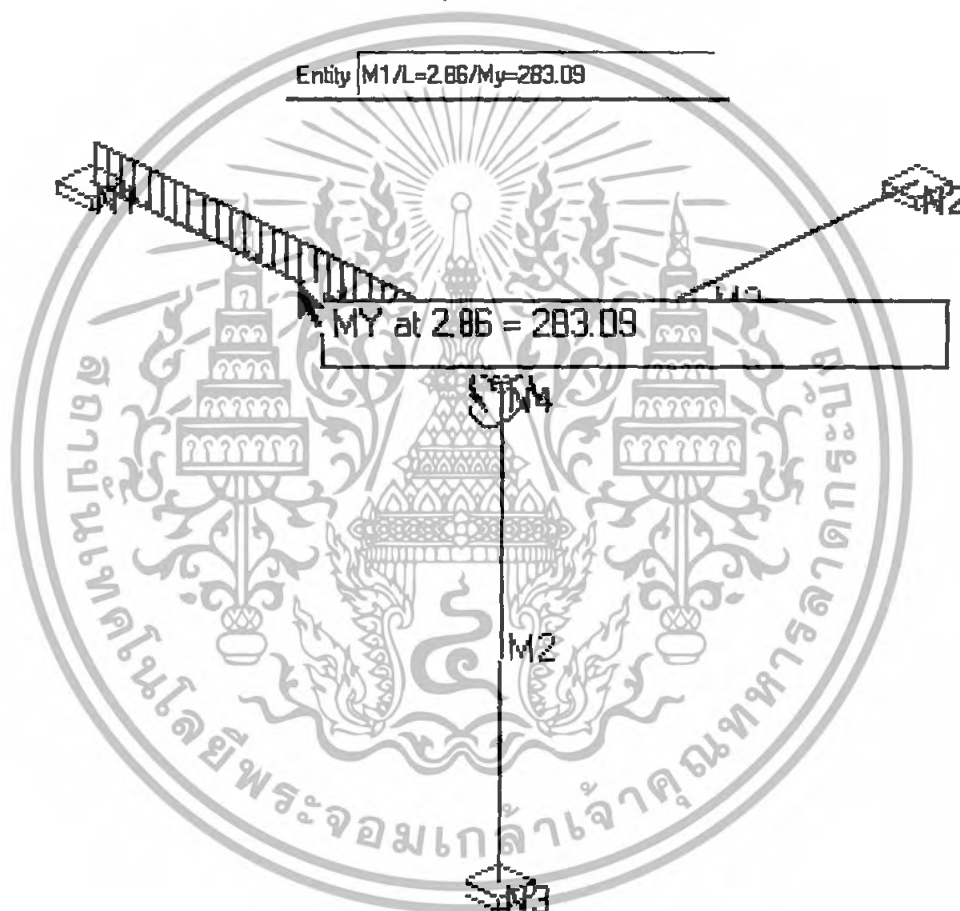

รูปที่ 3.73 แสดงผลลัพธ์ค่า Bending Moment Y

7) ผลลัพธ์ค่า Bending Moment Z (Moment รอบแกน Z) ที่จุดต่างๆ แต่ละชิ้นส่วนในกรณีที่ต้องการค่า Bending Moment Z ที่จุดใดจุดหนึ่งของ Member สามารถสั่งให้ Program แสดงค่าได้ด้วยการใช้คำสั่ง

Execute --> Result-->Selected Member -->BM-Z

จากนั้นผู้ใช้สามารถเลือก Member และตำแหน่งที่ต้องการทราบค่าด้วยการใช้ Mouse เคลื่อนที่ไปยังจุดนั้น ที่ช่องข้อความ Entity จะแสดงหมายเลข Member ระยะห่างจากจุดเริ่มต้นของ Member และค่า Bending Moment Z ตรงจุดนั้นหรือคลิกปุ่มซ้ายของ Mouse จะปรากฏกรอบข้อความแสดงข้อมูลทำนองเดียวกับที่แสดงในกรอบข้อความ Entity Program จะแสดงผลหรือออกมาดังภาพ

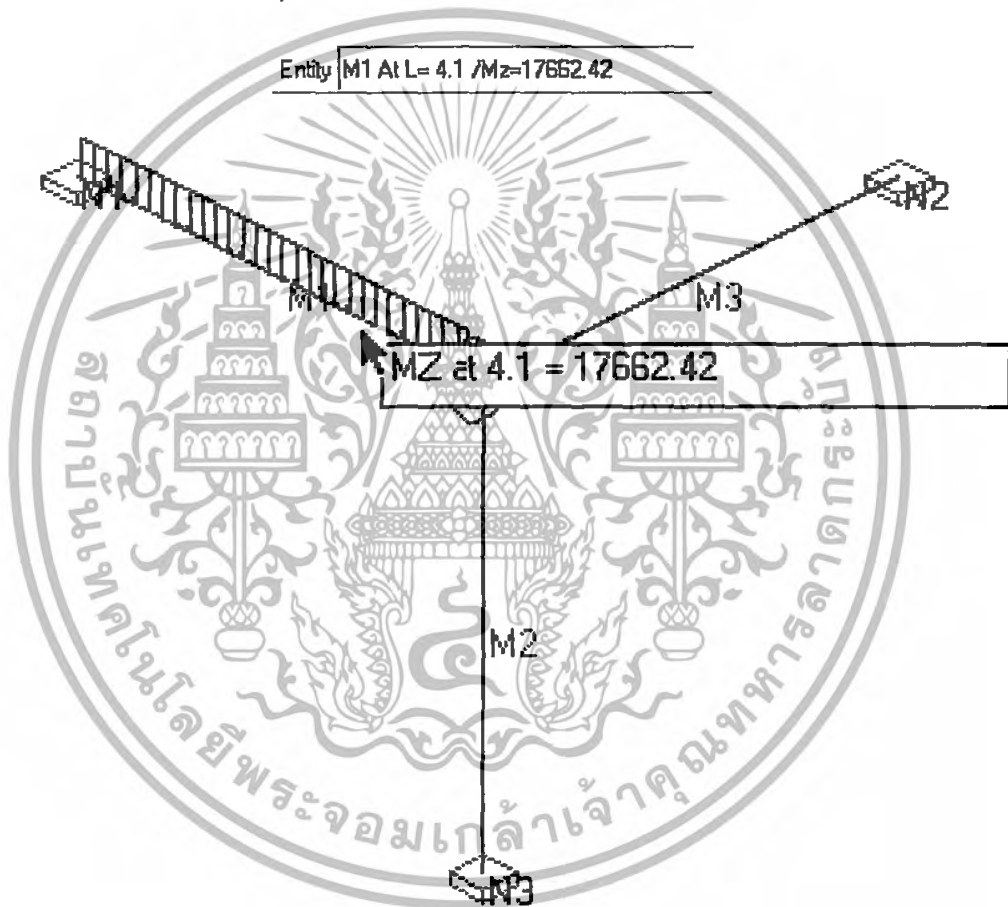

รูปที่ 3.74 แสดงผลลัพธ์ค่า Bending Moment Z

8) ผลลัพธ์ค่า Deflection ที่จุดต่างๆบนชิ้นส่วน ในกรณีที่ต้องการค่า Deflection ที่โก่งไปในทิศทาง Y (Deflection Y) หรือ Deflection ที่โก่งไปในทิศทาง Z (Deflection Z) ที่จุดใดจุดหนึ่งของ Memberสามารถสั่งให้ Program แสดงค่าได้ด้วยการใช้คำสั่ง

Execute --> Result-->Selected Member -->Deflection Y

จากนั้นผู้ใช้สามารถเลือก Member และตำแหน่งที่ต้องการทราบค่าด้วยการใช้ Mouse เคลื่อนที่ไปชี้ยังจุดนั้น แล้วกดปุ่มซ้ายของ Mouse จะปรากฏกรอบข้อความแสดงระยะห่างจากจุดเริ่มต้นของ Member และค่าการโก่งตัว ตามทิศทาง Y หรือทิศทาง Z ของจุดนั้น มีหน่วยเป็น ซม. Program จะแสดงผลพร้อมออกมาดังภาพ

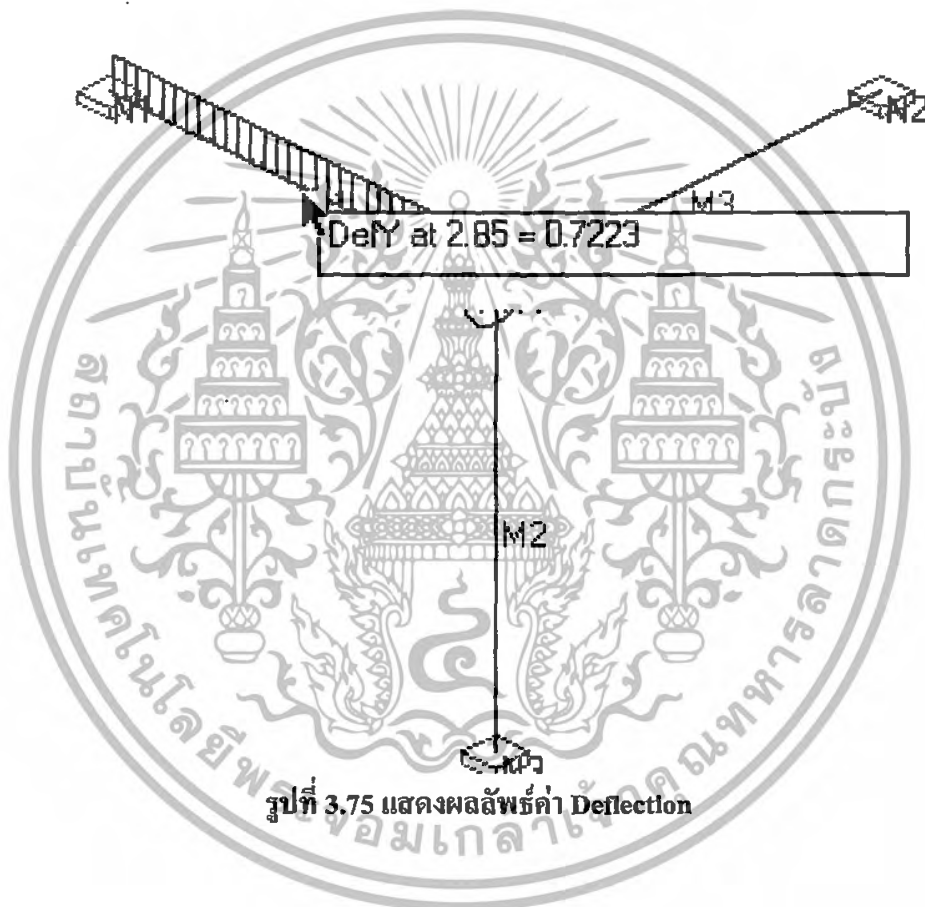

3.8 ภาพแสดงการเคลื่อนตัวของโครงสร้าง

หลังจากการป้อนข้อมูลและวิเคราะห์ได้ผลลัพธ์แล้ว สามารถเรียกดูภาพการเคลื่อนตัวของโครงสร้างได้ด้วยคำสั่ง

Execute -->Result-->Graphics-->Deformed Structure

Program จะแสดงภาพแนว โครงสร้างที่เคลื่อนตัวซ้อนทับกับภาพ โครงสร้างปกติดังภาพ

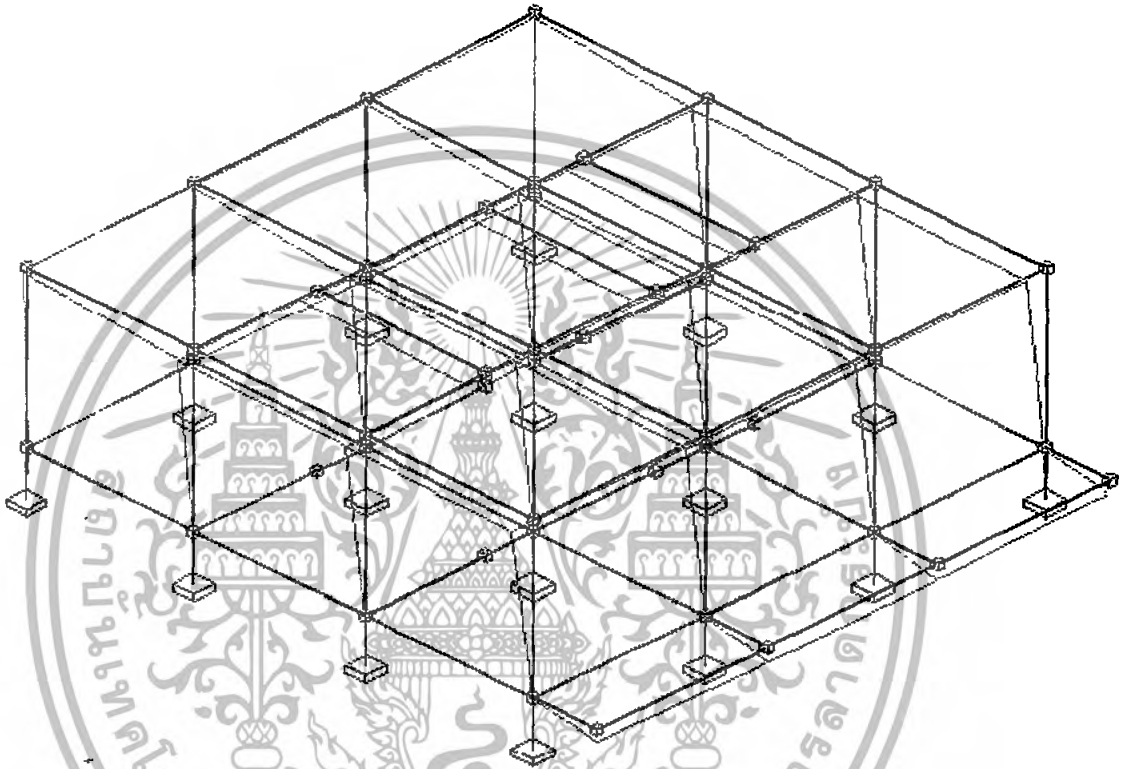

รูปที่ 3.76 แสดงภาพแสดงการเคลื่อนตัวของโครงสร้าง

โดยแนวเส้นสีส้มจะเป็นแนว Member ที่ลากไปตามการเคลื่อนตัวระหว่างNode

ผู้ใช้สามารถกำหนดการสร้างภาพที่เกินจริงได้ด้วยการ Click ที่ปุ่มขวาของ Mouse จะปรากฏปุ่มควบคุมแบบ Slider เพื่อให้ผู้ใช้กำหนดอัตราส่วนการสร้างภาพเกินจริงด้วยการเลื่อนปุ่ม Slider ไปยังค่าเกินจริงที่ต้องการได้ แต่มีข้อจำกัดในการขยายภาพเกินจริงอยู่ที่ 1, 7, 14,...เท่า (เลขที่ 7 หารลงตัว) ดังนั้นหากต้องการขยายที่ 3 หรือ 5 เท่าจะไม่สามารถทำได้ ดังภาพ

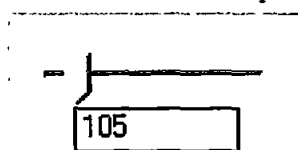

รูปที่ 3.77 แสดง Slider เพื่อกำหนดให้ภาพแสดงค่าเกินจริง

เอกสารนี้เป็นเอกสารที่สงวนไว้สำหรับการใช้งานเพื่อการศึกษาเท่านั้น ไม่อนุญาตให้นำไปใช้ประโยชน์ด้านการค้า ไม่ว่ากรณีใดๆทั้งสิ้น อีกทั้งห้ามมิให้ตัดแปลงเนื้อหา และต้องอ้างอิงถึงเจ้าของเอกสารทุกครั้งที่มีการนำไปใช้

เมื่อเลื่อน Slider ไปยังค่าที่ต้องการ Program จะสร้างภาพการเคลื่อนที่ของโครงสร้างที่เกินจริงตามจำนวนเท่าที่ปรากฏใน Slider การซ่อนภาพ Slider สามารถทำได้โดยการคลิกปุ่มขวาของ Mouse ซ้ำอีกครั้ง ภาพแผนภูมิผลลัพธ์ต่างๆของโครงสร้างเมื่อ Program ได้ทำการวิเคราะห์โครงสร้างเสร็จเรียบร้อยแล้ว สามารถเรียกดูภาพ Diagram ต่างๆที่เป็นผลลัพธ์จากการวิเคราะห์ที่ได้ดังนี้

- Torsion Moment Diagram (Moment รอบแกน X) ของชิ้นส่วนด้วยคำสั่ง

Execute --> Result -->Graphics --> Torsion-X

- Bending Moment Y Diagram (Moment รอบแกน Y) ของชิ้นส่วน ด้วยคำสั่ง

Execute --> Result -->Graphics -->Bending Moment Y

- Bending Moment Z Diagram (Moment รอบแกน Z) ของชิ้นส่วน ด้วยคำสั่ง

Execute --> Result -->Graphics -->Bending Moment Z

- Axial Force Diagram (แรงภายในตามแนวแกน X) ของชิ้นส่วนด้วยคำสั่ง

Execute --> Result -->Graphics -->Axial-X

- Shear Force Diagram Y (แรงเฉือนตามแนวแกน Y) ของชิ้นส่วนด้วยคำสั่ง

Execute --> Result -->Graphics -->Shear-Y

- Shear Force Diagram Z (แรงเฉือนตามแนวแกน Z) ของชิ้นส่วนด้วยคำสั่ง

Execute --> Result -->Graphics -->Shear-Z

หลังจากเรียกคำสั่งแล้ว Program จะแสดงภาพแผนภูมิ (Diagram) ตามที่สั่ง ดังตัวอย่างภาพ

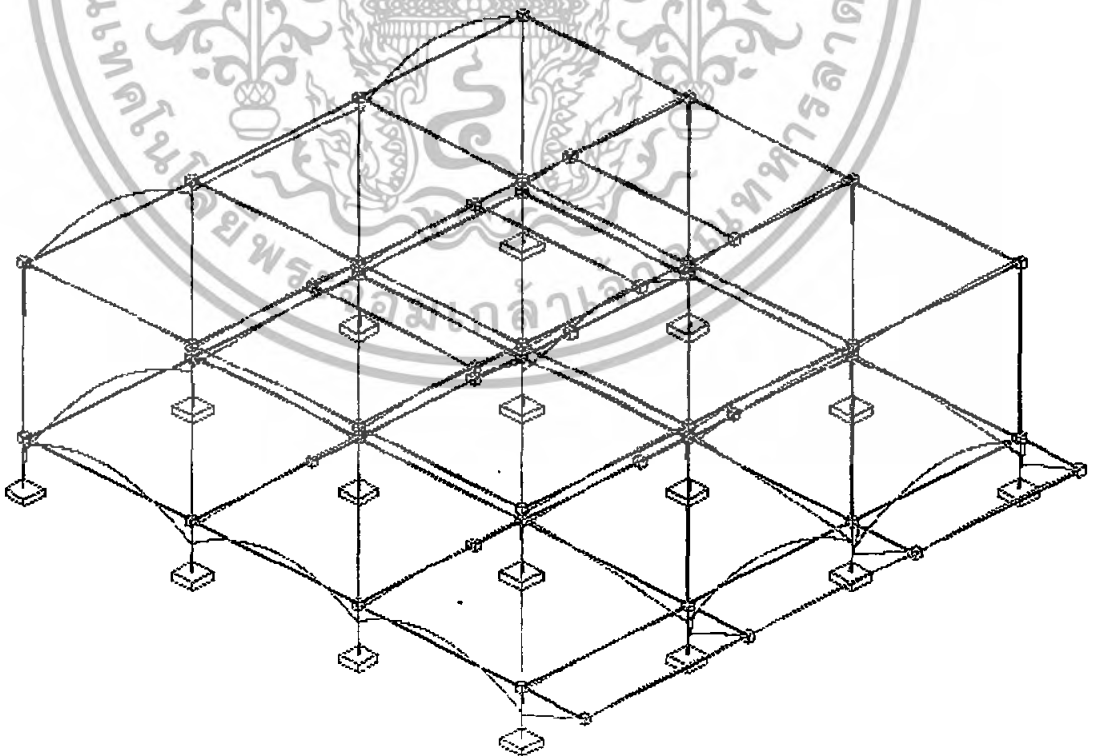

รูปที่ 3.78 ภาพแสดง Bending Moment Z ของชิ้นส่วนในโครงสร้าง

เอกสารนี้เป็นเอกสารที่สงวนไว้สำหรับการใช้งานเพื่อการศึกษาเท่านั้น ไม่อนุญาตให้นำไปใช้ประโยชน์ด้านการค้า
ไม่ว่ากรณีใดๆทั้งสิ้น อีกทั้งห้ามมิให้ดัดแปลงเนื้อหา และต้องอ้างอิงถึงเจ้าของเอกสารทุกครั้งที่มีการนำไปใช้

บทที่ 4

การทดลองและผลการทดลอง

การทดลองในโครงการนี้มีขอบเขตที่ศึกษาการประยุกต์การวิเคราะห์โครงสร้าง (Moment แรงเหวี่ยง การแอ่นเอน) สำหรับ โครงสร้างคาน, เสา, พื้น Flat slab, และบันได Leg Dog ดังนั้นการทดลองจะประกอบด้วย

4.1 โครงสร้างของคานช่วงเดียว (Simple Beam) และคานต่อเนื่อง (Continuous Beam)

ลักษณะของโครงสร้าง

เป็น โครงสร้างคานคอนกรีตเสริมเหล็ก สูงจากพื้น 3.50 เมตร ดังรูป

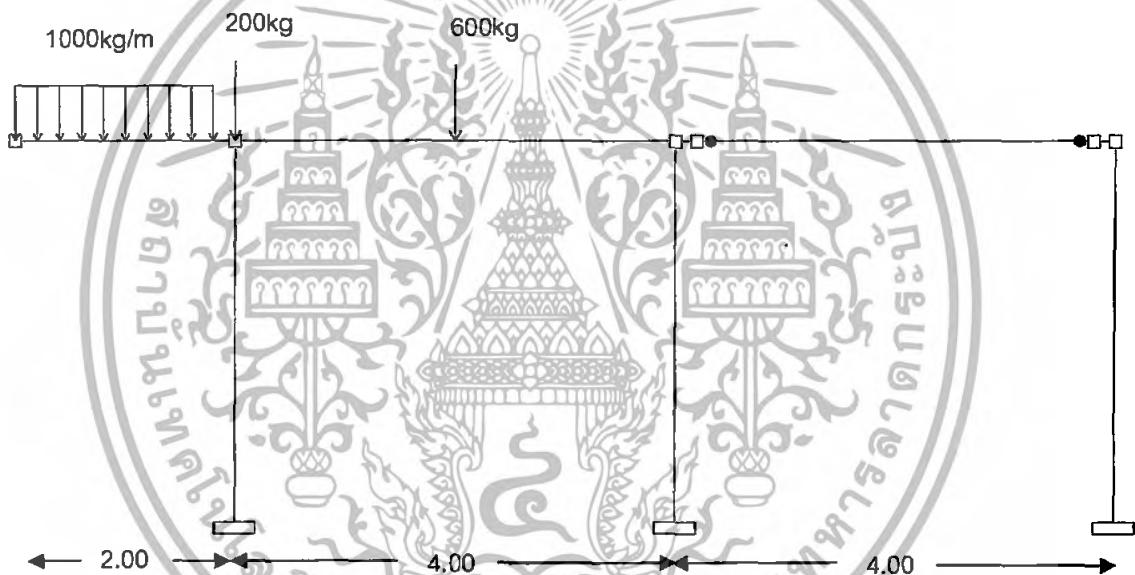

รูปที่ 4.1 แสดงลักษณะโครงสร้างคานช่วงเดียวและคานต่อเนื่อง

นำหน้าบรรทุกทุกและแรงกระทำ

คิदनนำหน้าบรรทุกคองคที่และนำหน้าบรรทุกจรตามลักษณะการใช้งำน เมื่อสมมุติให้ โครงสร้างเป็นคานริมของที่พักอาศัย อ้างอิงจากมาตรฐาน ว.ส.ท. คิदनนำหน้าบรรทุกใช้งำน

$$W=1.7DL + 2.0LL$$

สมมุติฐาน

-ค่านวมค่าควมคิกของคานต่อเนื่องได้ประมณค่าควมยาวของคานนั้น ๆ หารลึบ และ ส่วนคานขึ้นมีควมคิกของไม่น้อยกว่าค่าควมยาวของคานนั้น ๆ หารแปลด

วิธีการทดลอง

1. เปิด Program ตั้งค่าระบบหน่วยใช้งานเป็นระบบหน่วย Metric
2. ตั้ง M-Grid ดังนี้

$Y=0$ เพื่อวางจุดหมุน;

$X=1.50, 5.50, 9.50, 11.5, 15.5, 19.50,$ และ 21.00

$Z=4$

3. สร้างหน้าตัดชิ้นส่วน ดังนี้

ชื่อหน้าตัด	B (cm)	D (cm)	Wt (kg/m)
B20x40	20	40	326.4
C40x40	40	40	652.8

ตารางที่ 4.1 แสดงหน้าตัดของโครงสร้างคานช่วงเดียวและคานต่อเนื่อง

4. การสร้าง Model คานช่วงเดียวสามารถทำได้ ดังนี้
 - สร้างหน้าตัดสำหรับเสาและคานที่ต้องการ ในกรณีการทดลองนี้ได้สร้างหน้าตัดเสาที่มีขนาด 40×40 และคานที่มีขนาด 20×40
 - สร้าง Node ในพิกัดที่ต้องการ และเลือกชนิดของ Support ที่ต้องการ ในกรณีการทดลองนี้ กำหนดให้เสามีระยะห่างกัน 4 เมตร
 - สร้างเสาบน Support ที่ได้
 - สร้าง Node ที่มีระยะห่างจาก Node ที่เป็นตัวแทนของจุดศูนย์กลางของเสาเท่ากับระยะที่ขอบของเสาถึงจุดเริ่มช่วงคานเท่ากับ $0.40/2 = 0.20$ เมตร ในช่วง Span ของคาน Node ที่สร้างในขั้นตอนนี้จะป็นจุดต่อที่ไม่มีจริงในโครงสร้างเพราะเป็น Node ที่สร้างเพื่อการวาง Member ของคาน
 - วาง Member โดยให้เลือกใช้ Begin! และ End With Hinge
5. วิเคราะห์โครงสร้าง

ผลการวิเคราะห์

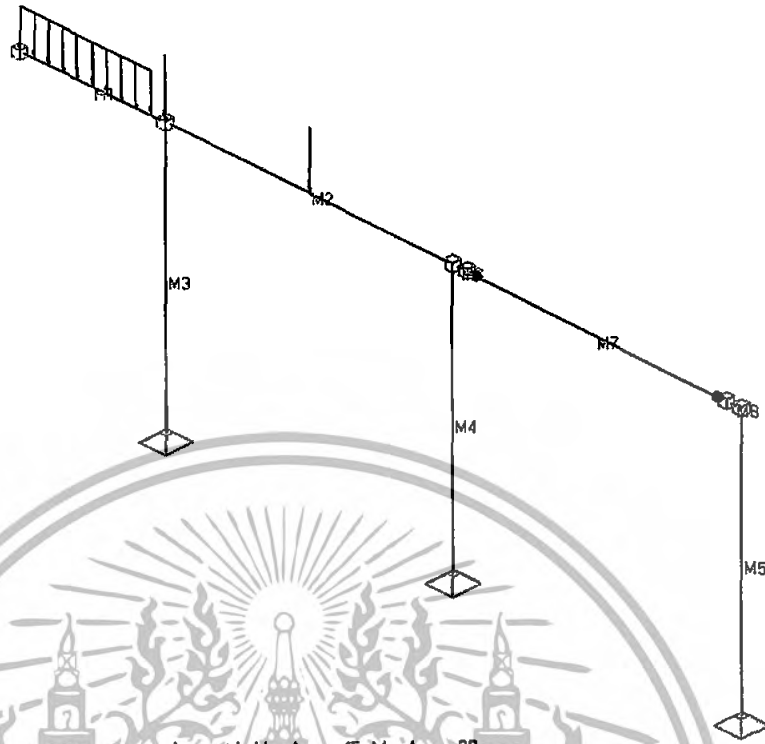

Isometric Hor Ang = 45 Ver Ang = 30

รูปที่ 4.2 โครงสร้างคานช่วงเดียวและคานต่อเนื่อง

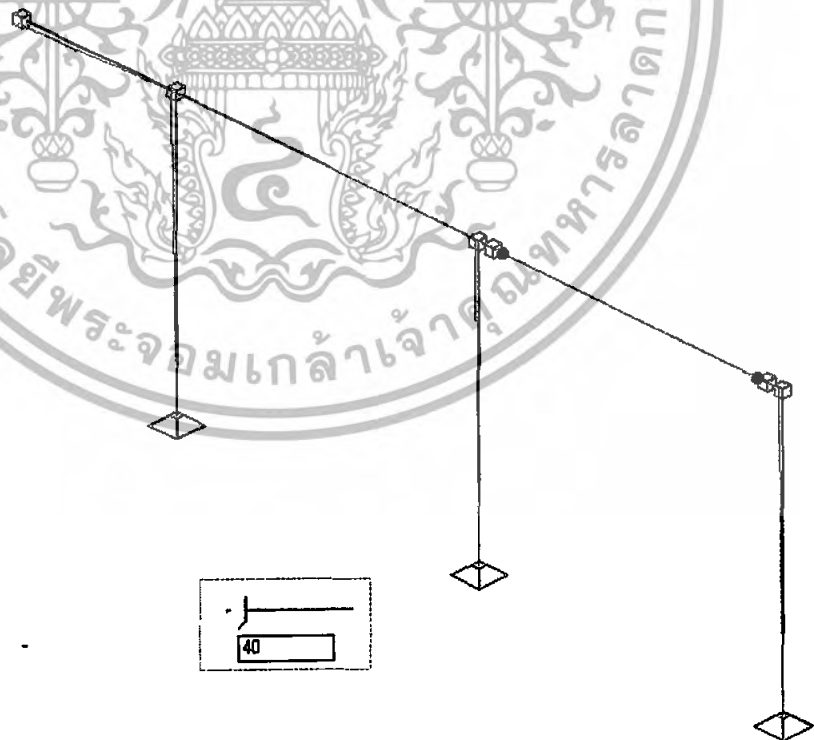

Isometric Hor Ang = 45 Ver Ang = 30

รูปที่ 4.3 การแอนเอินในโครงสร้างคานช่วงเดียวและคานต่อเนื่อง เมื่อใช้ Over Scale 40 เท่า

เอกสารนี้เป็นเอกสารที่สงวนไว้สำหรับการใช้งานเพื่อการศึกษาเท่านั้น ไม่อนุญาตให้นำไปใช้ประโยชน์ด้านการค้า ไม่ว่ากรณีใดๆทั้งสิ้น อีกทั้งห้ามมิให้ดัดแปลงเนื้อหา และต้องอ้างอิงถึงเจ้าของเอกสารทุกครั้งที่มีการนำไปใช้

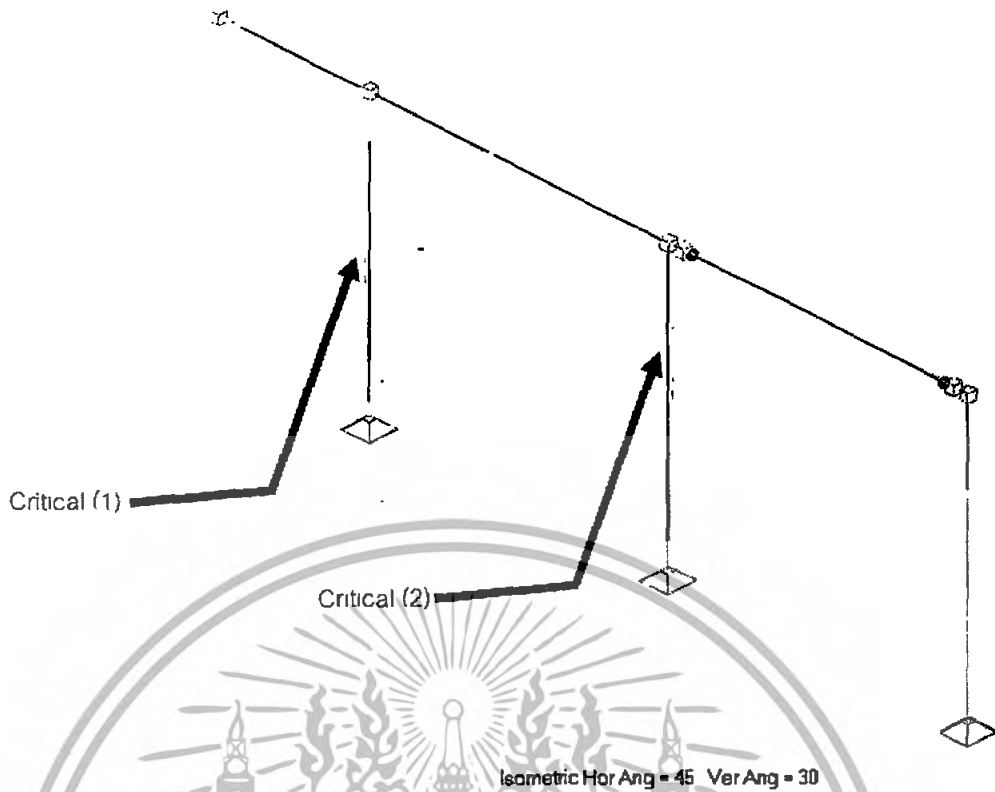

รูปที่ 4.4 Bending Moment Diagram ในโครงสร้างคานช่วงเดียวและคานค่อเนื่อง

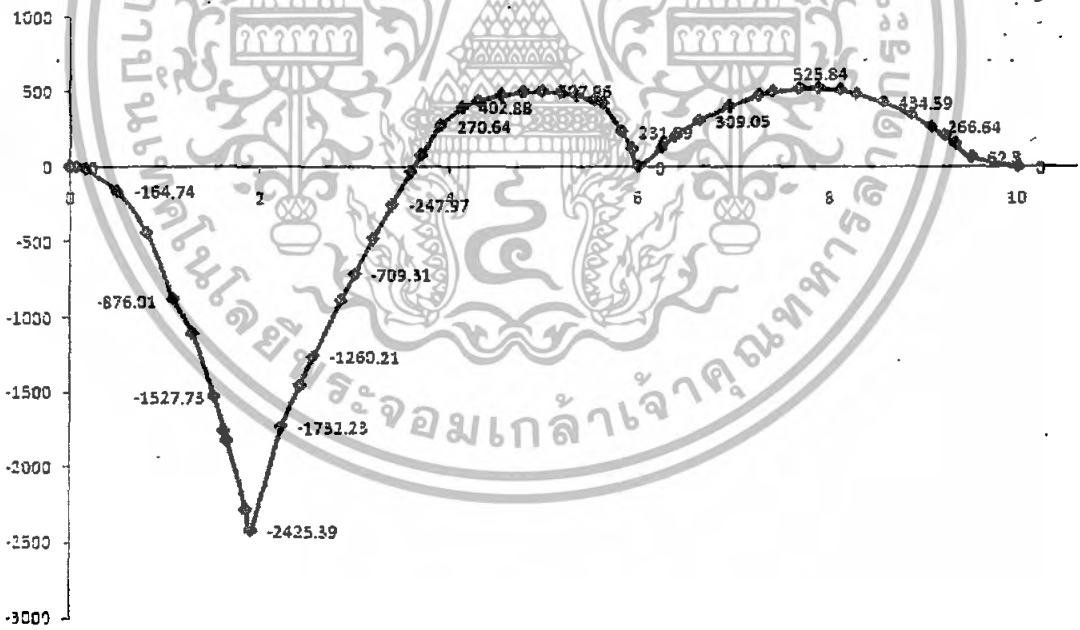

รูปที่ 4.5 ค่า Bending Moment Diagram ในคานของโครงสร้างช่วงเดียวและคานค่อเนื่อง

เอกสารนี้เป็นเอกสารที่สงวนไว้สำหรับการใช้งานเพื่อการศึกษาเท่านั้น ไม่อนุญาตให้นำไปใช้ประโยชน์ด้านการค้า
ไม่ว่ากรณีใดๆทั้งสิ้น อีกทั้งห้ามมิให้ดัดแปลงเนื้อหา และต้องอ้างอิงถึงเจ้าของเอกสารทุกครั้งที่มีการนำไปใช้

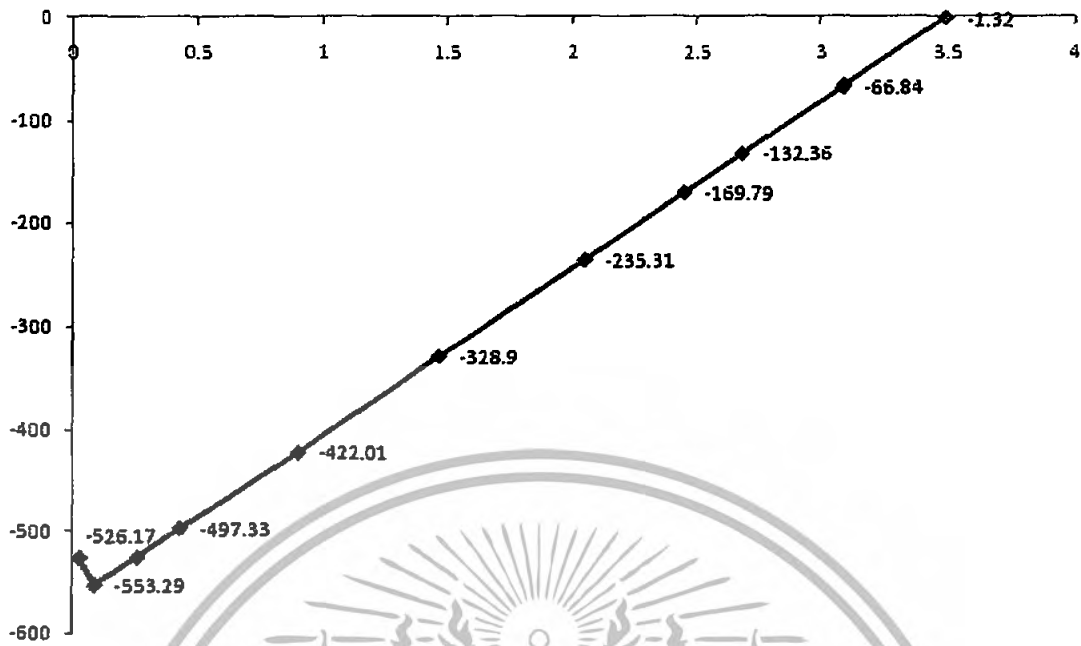

รูปที่ 4.6 ค่า Bending Moment Diagram ในเสา (1) ของโครงสร้างช่วงเดียวและคานต่อเนื่อง

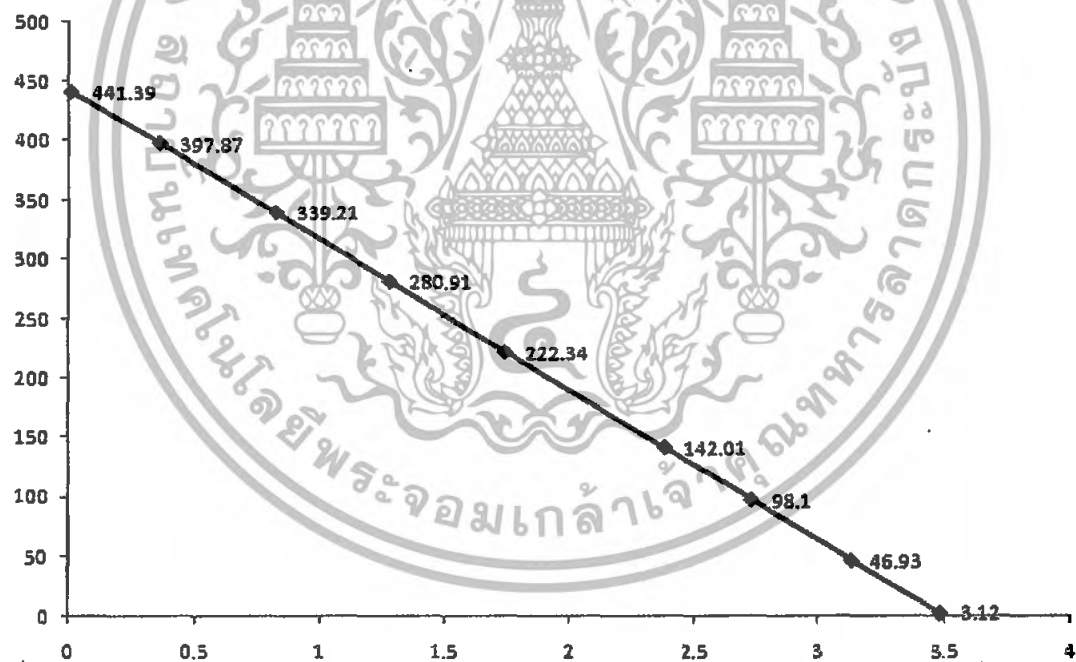

รูปที่ 4.7 ค่า Bending Moment Diagram ในเสา (2) ของโครงสร้างช่วงเดียวและคานต่อเนื่อง

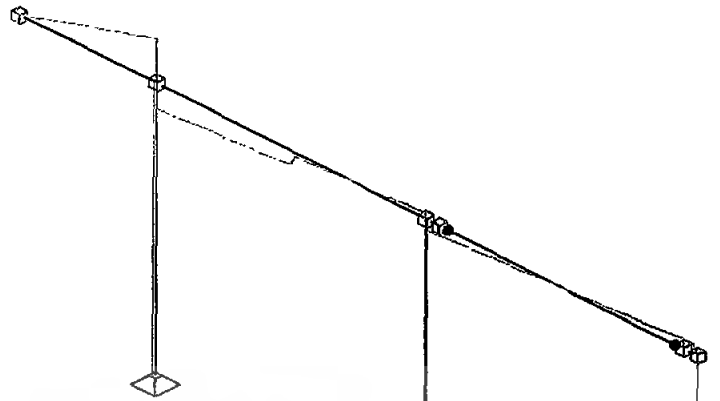

Isometric Hor Ang = 45 Ver Ang = 30

รูปที่ 4.8 Shear Force Diagram ในโครงสร้างคานช่วงเดียวและคานต่อเนื่อง

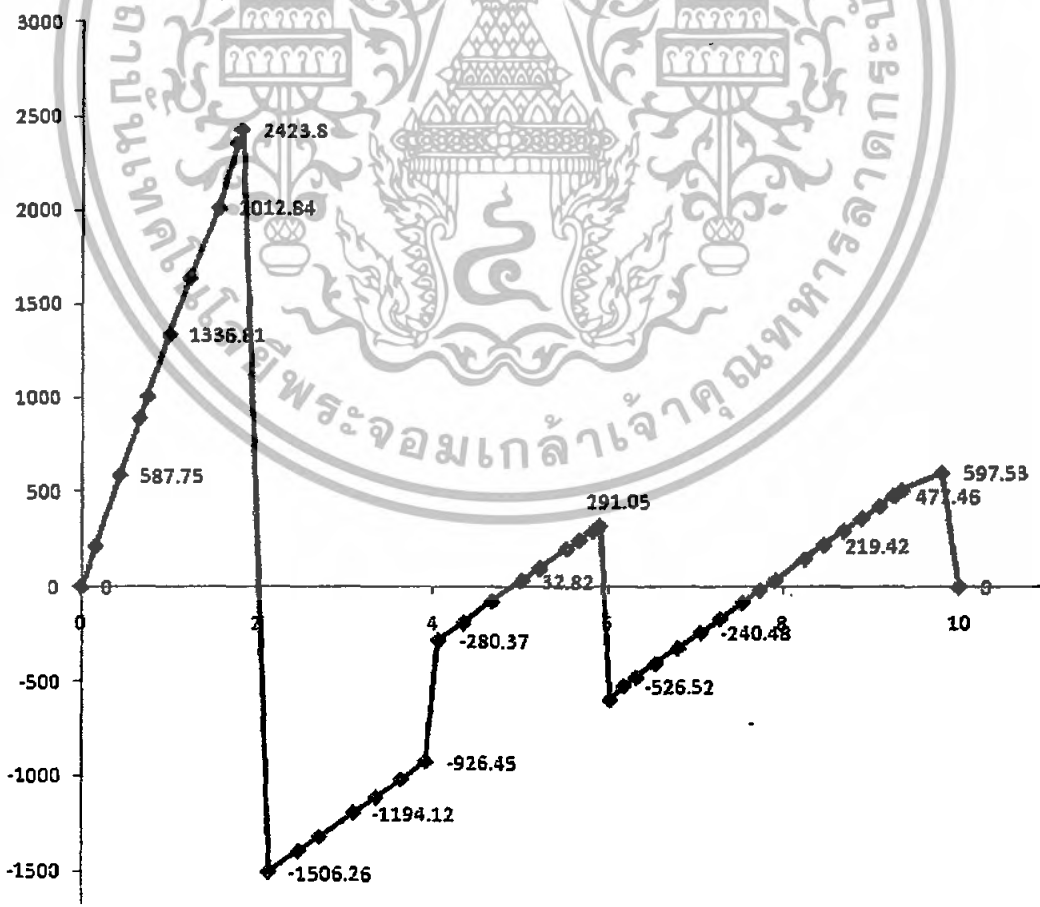

รูปที่ 4.9 ค่า Shear Force Diagram ในคานของโครงสร้างช่วงเดียวและคานต่อเนื่อง

เอกสารนี้เป็นเอกสารที่สงวนไว้สำหรับการใช้งานเพื่อการศึกษาเท่านั้น ไม่อนุญาตให้นำไปใช้ประโยชน์ด้านการค้า
ไม่ว่ากรณีใดๆทั้งสิ้น อีกทั้งห้ามมิให้ตัดแปลงเนื้อหา และต้องอ้างอิงถึงเจ้าของเอกสารทุกครั้งที่มีการนำไปใช้

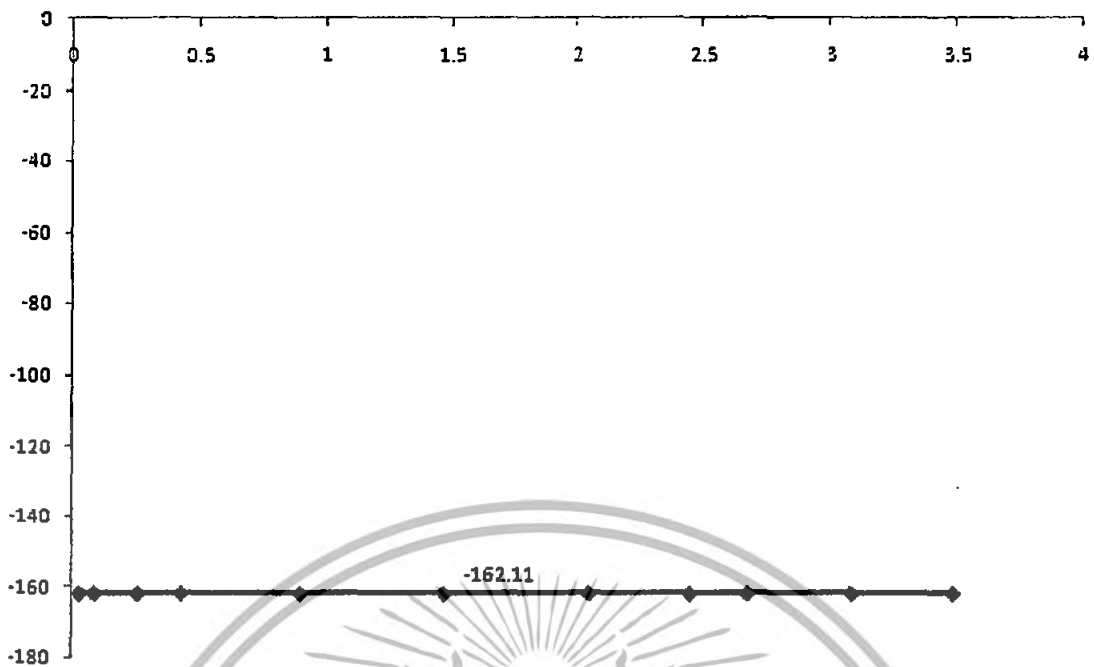

รูปที่ 4.10 ค่า Shear Force Diagram ในเสา (1) ของโครงสร้างช่วงเด็ยวและคานต่อเนื่อง

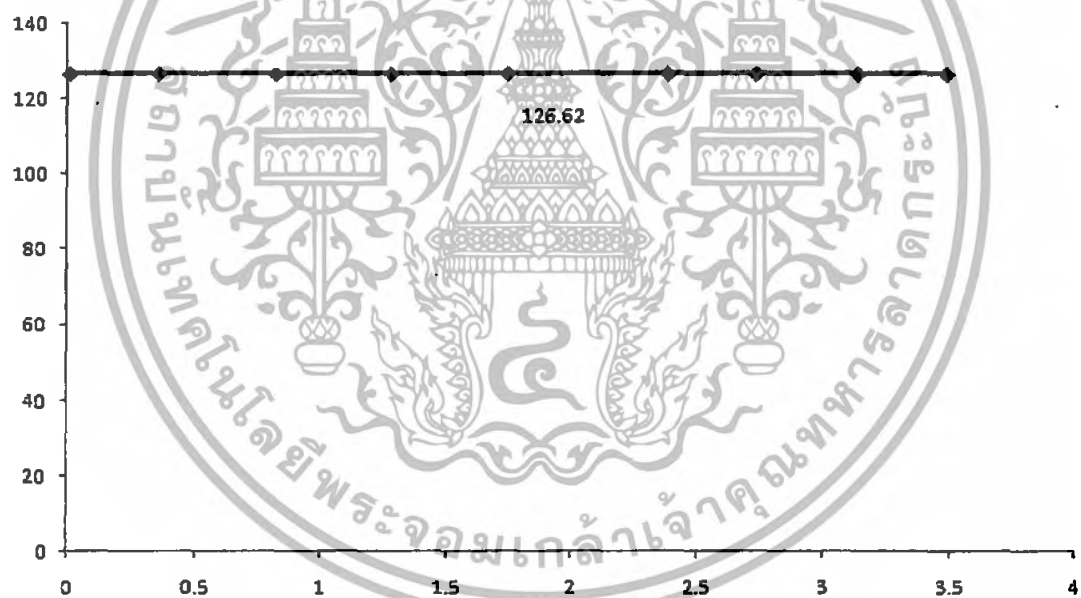

รูปที่ 4.11 ค่า Shear Force Diagram ในเสา (2) ของโครงสร้างช่วงเด็ยวและคานต่อเนื่อง

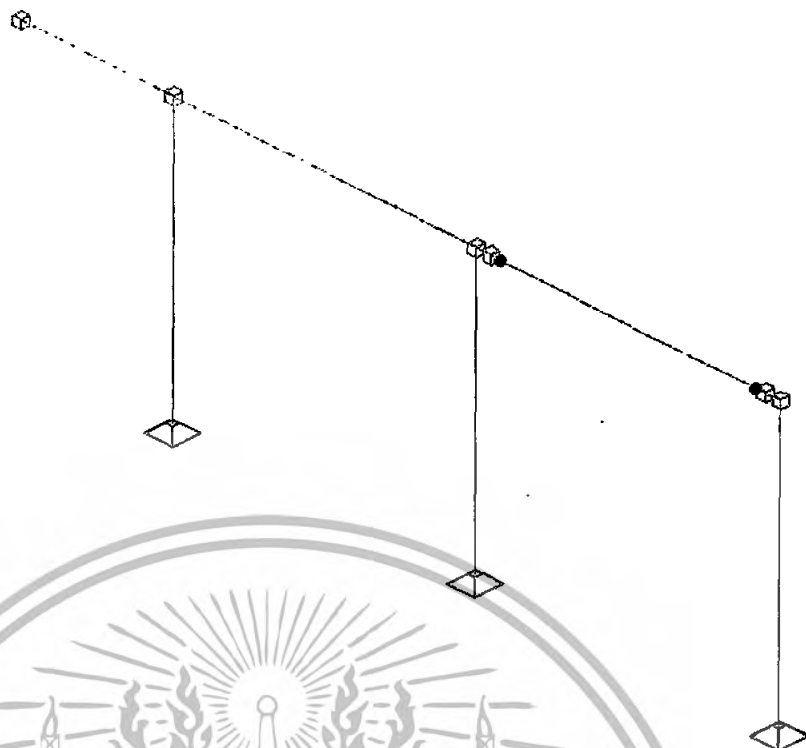

Isometric Hor Ang = 45 Ver Ang = 30

รูปที่ 4.12 Torsion-X Diagram ในโครงสร้างคานช่วงเดียวและคานต่อเนื่อง



รูปที่ 4.13 ค่า Torsion-X Diagram ในคานของโครงสร้างช่วงเดียวและคานต่อเนื่อง

เอกสารนี้เป็นเอกสารที่สงวนไว้สำหรับการใช้งานเพื่อการศึกษเท่านั้น ไม่อนุญาตให้นำไปใช้ประโยชน์ด้านการค้า
ไม่ว่ากรณีใดๆทั้งสิ้น อีกทั้งห้ามมิให้ดัดแปลงเนื้อหา และต้องอ้างอิงถึงเจ้าของเอกสารทุกครั้งที่มีการนำไปใช้

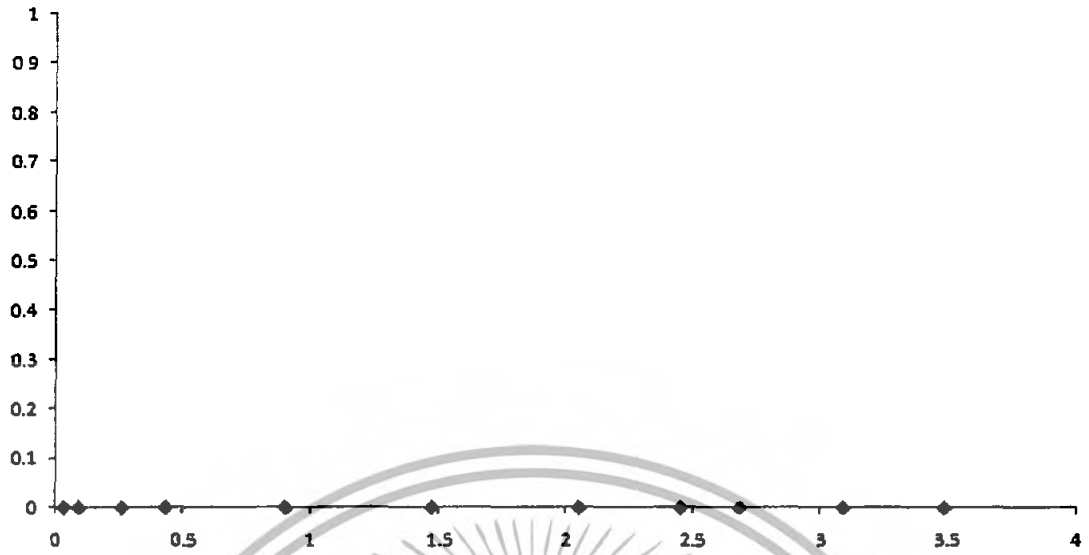

รูปที่ 4.14 ค่า Torsion-X Diagram ในเสา (1) ของโครงสร้างช่วงเดียวและคานต่อเนื่อง

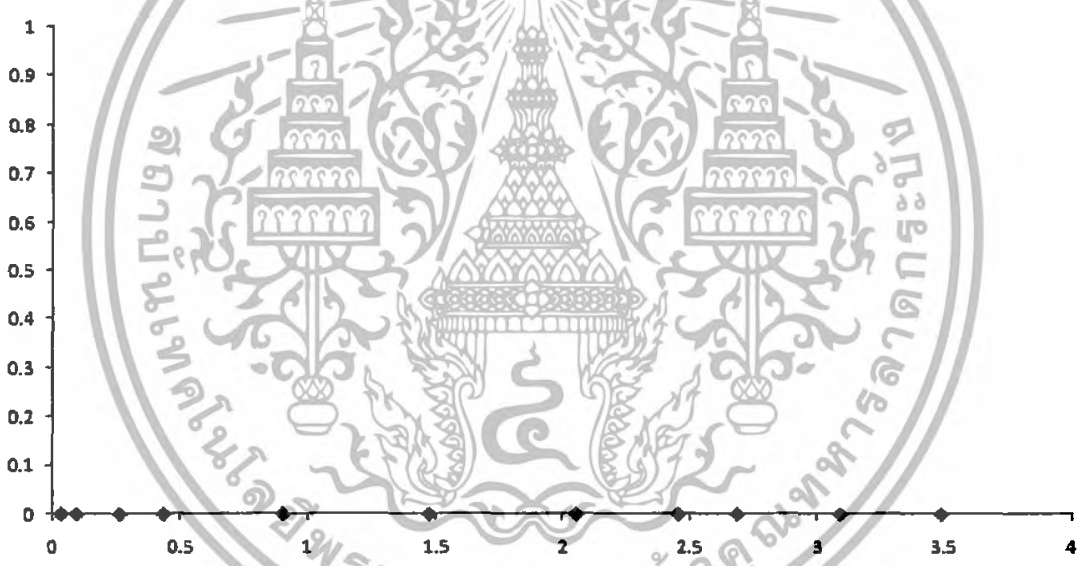

รูปที่ 4.15 ค่า Torsion-X Diagram ในเสา (2) ของโครงสร้างช่วงเดียวและคานต่อเนื่อง

4.2 โครง Truss

ลักษณะของ Truss

เป็นโครง Truss เหล็กที่มีช่วง Span 12.00 เมตร ความสูงส่วนที่เป็นโครง Truss 4.00 เมตร มีความสูงจากพื้นดินห่างชายคา 10.00 เมตร ระยะห่างระหว่างโครง 5.00 เมตร แรงลม 80 กิโลกรัมต่อตารางเมตร มีกระเบื้องลอนคู่วางบนแปเหล็กช่วงละ 1.00 เมตร ดังรูป

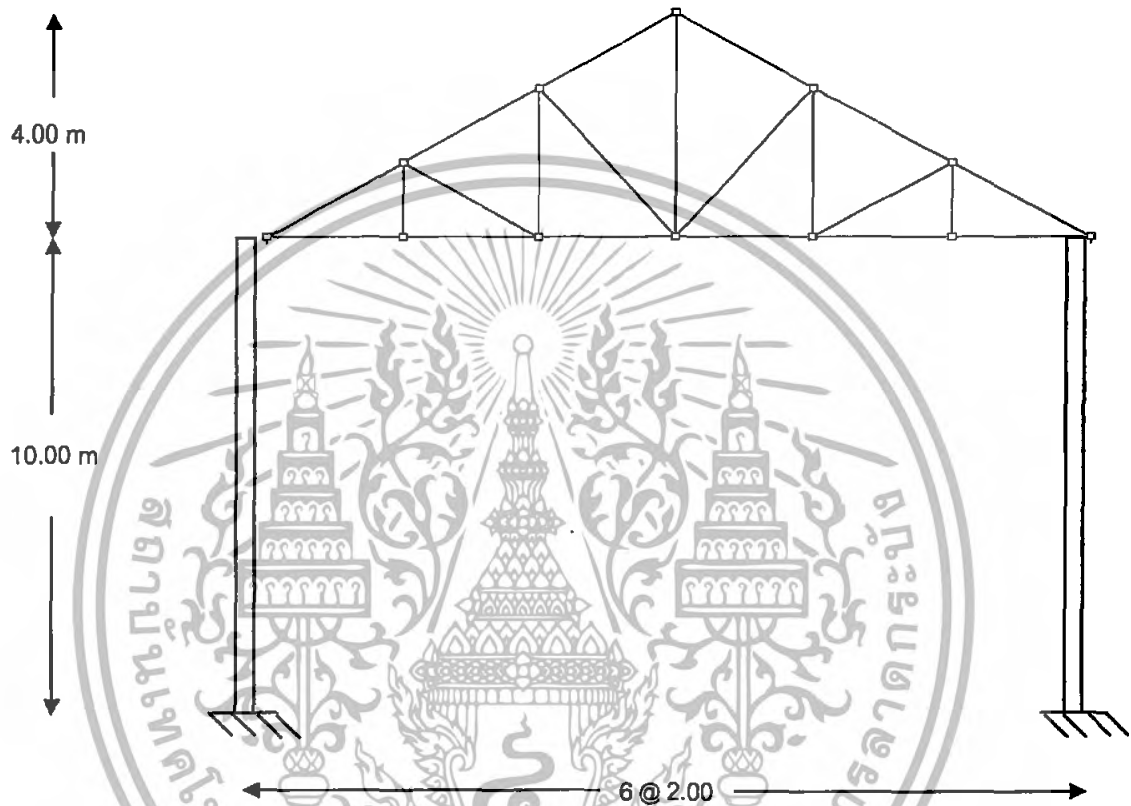

รูปที่ 4.16 แสดงลักษณะโครง Truss

นำหน้าบรรทุกทุกและแรงกระทำ

คิคนำหน้าบรรทุกคงที่และนำหน้าบรรทุกจรตามลักษณะการใช้งาน โดยอ้างอิงจากมาตรฐาน ว.ส.ท. คิคนำหน้าบรรทุกใช้งาน $W=1.7DL + 2.0LL$

วิธีการทดลอง

1. เปิด Program ตั้งค่าระบบหน่วยใช้งานเป็นระบบหน่วย Metric
2. ตั้ง M-Grid ดังนี้

$Y=0$ เพื่อวางจุดหมุน;

$X=0.00$, และ 12.00

$Z=5.00$, และ 10.00

เอกสารนี้เป็นเอกสารที่สงวนไว้สำหรับการใช้งานเพื่อการศึกษาเท่านั้น ไม่อนุญาตให้นำไปใช้ประโยชน์ด้านการค้า ไม่ว่าจะกรณีใดๆทั้งสิ้น อีกทั้งห้ามมิให้ดัดแปลงเนื้อหา และต้องอ้างอิงถึงเจ้าของเอกสารทุกครั้งที่มีการนำไปใช้

Y=10 เพื่อวาง โครงสร้างของ โครง Truss

X=2.00, 4.00, 6.00, 8.00, 10.00, และ 12.00

Z=5.00, และ 10.00

Y=11.333

X=2.00, และ 8.00

Z=5.00, และ 10.00

Y=12.667

X=4.00, และ 10.00

Z=5.00, และ 10.00

Y=14.00

X=6.00

Z=5.00, และ 10.00

3. สร้างหน้าตัดชิ้นส่วน ดังนี้

ชื่อหน้าตัด	B (cm)	D (cm)	ThkB (cm)	ThkD (cm)	Wt (kg/m)
W200x200	20	20	1.2	0.80	49.9
Dia8.673x0.4	8.673	-	0.4	-	8.16

ตารางที่ 4.2 แสดงหน้าตัดของโครง Truss

4. วิเคราะห์โครงสร้าง

ผลการวิเคราะห์

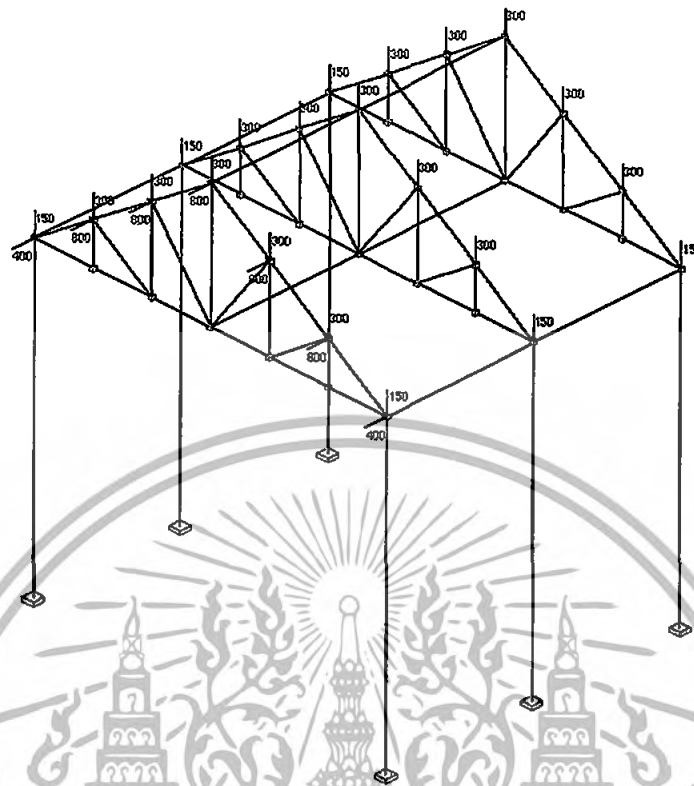

Isometric Hor Ang = 45 Ver Ang = 30

รูปที่ 4.17 โครงสร้าง Truss พร้อมแรงที่กระทำต่อโครงสร้าง

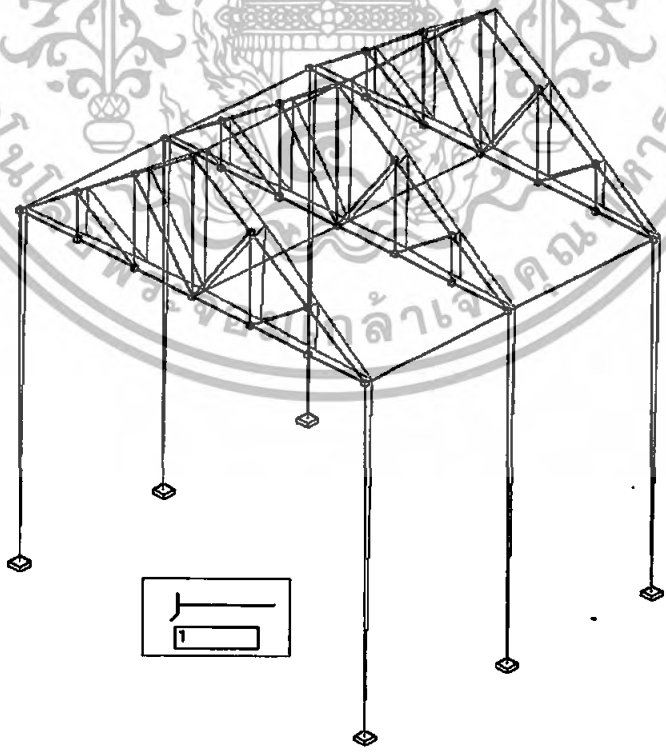

Isometric Hor Ang = 45 Ver Ang = 30

รูปที่ 4.18 การอ่อนแอนในโครงสร้าง Truss เมื่อใช้ Over Scale 1 เท่า

เอกสารนี้เป็นเอกสารที่สงวนไว้สำหรับการใช้งานเพื่อการศึกษาเท่านั้น ไม่อนุญาตให้นำไปใช้ประโยชน์ด้านการค้า ไม่ว่ากรณีใดๆทั้งสิ้น อีกทั้งห้ามมิให้ดัดแปลงเนื้อหา และต้องอ้างอิงถึงเจ้าของเอกสารทุกครั้งที่มีการนำไปใช้

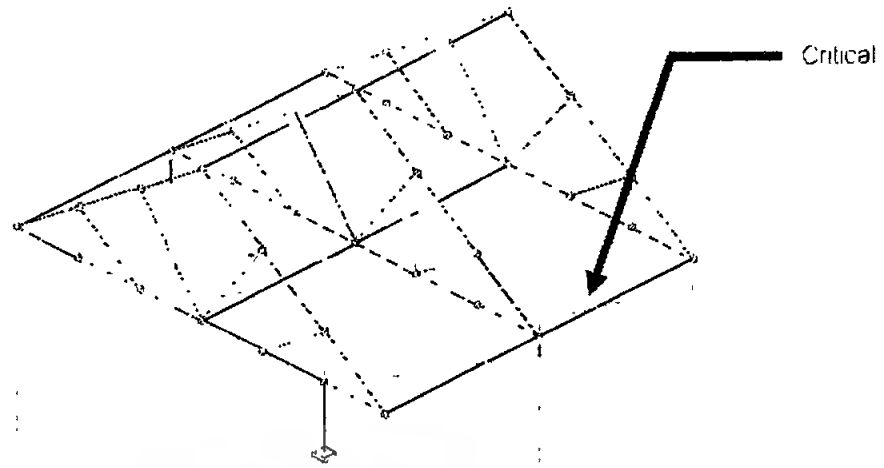

รูปที่ 4.19 Bending Moment Diagram ในโครงสร้าง Truss

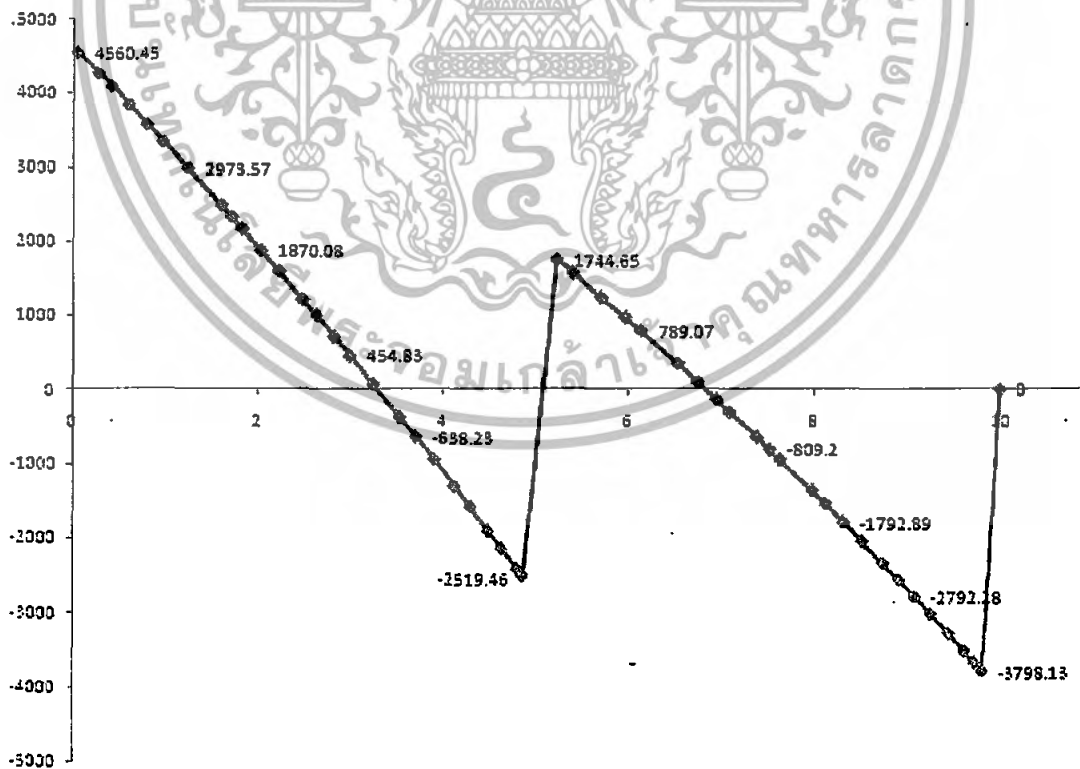

รูปที่ 4.20 ค่า Bending Moment Diagram ในคานาโครงสร้าง Truss

เอกสารนี้เป็นเอกสารที่สงวนไว้สำหรับการใช้งานเพื่อการศึกษาเท่านั้น ไม่อนุญาตให้นำไปใช้ประโยชน์ด้านการค้า
ไม่ว่ากรณีใดๆทั้งสิ้น อีกทั้งห้ามมิให้ตัดแปลงเนื้อหา และต้องอ้างอิงถึงเจ้าของเอกสารทุกครั้งที่มีการนำไปใช้

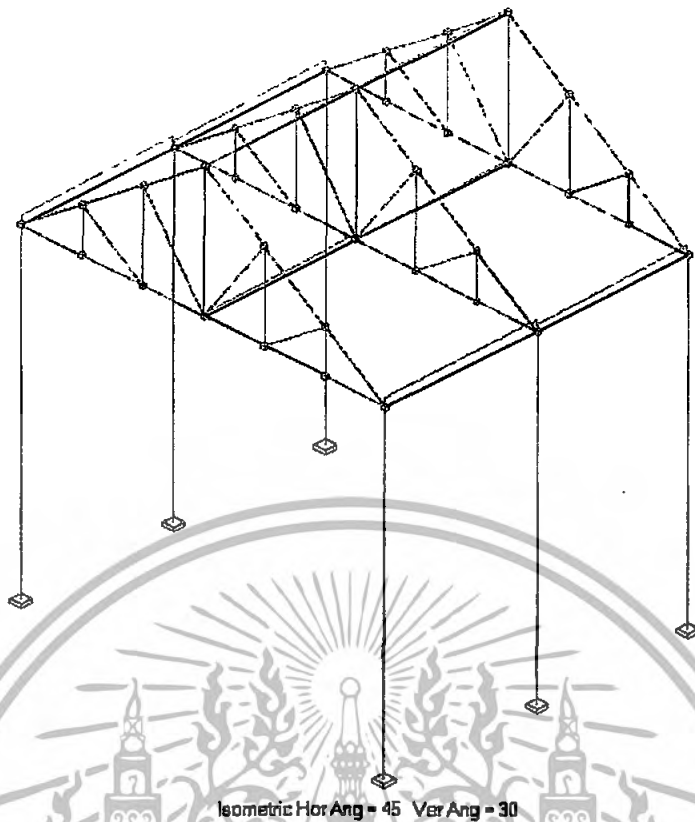

รูปที่ 4.21 Shear Force Diagram ในโครงสร้าง Truss

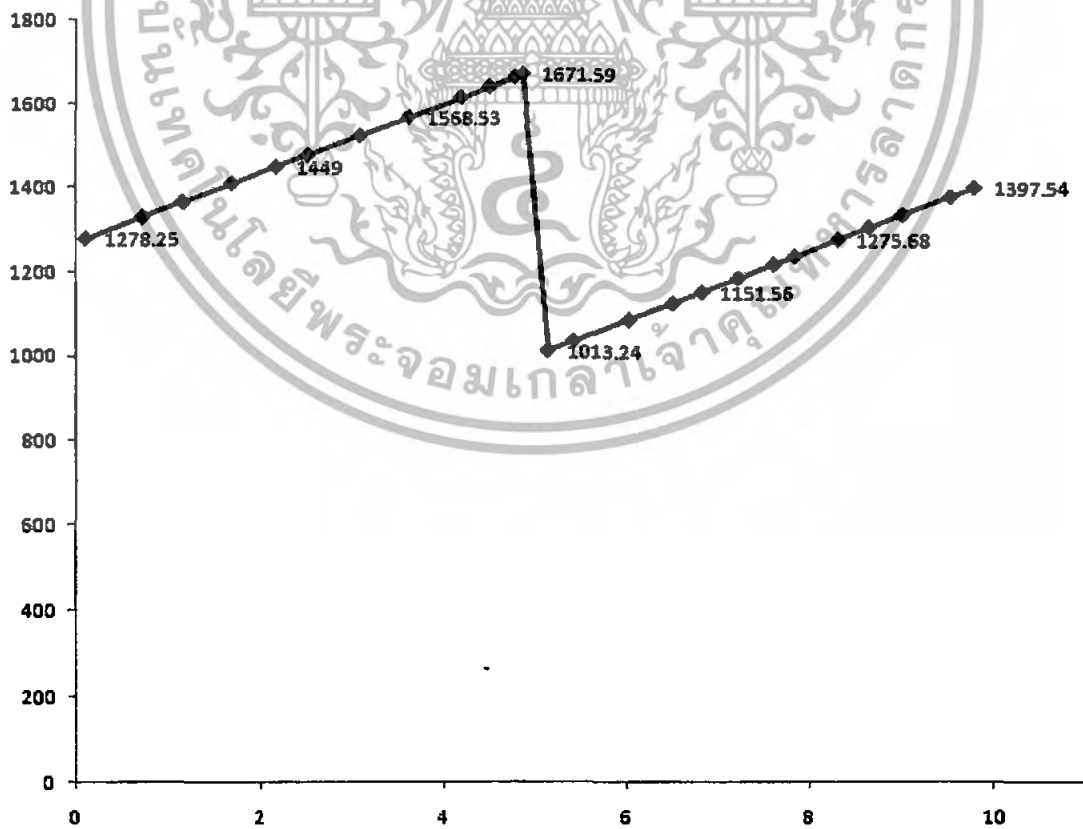

รูปที่ 4.22 ค่า Shear Force Diagram ในแกนโครงสร้าง Truss

เอกสารนี้เป็นเอกสารที่สงวนไว้สำหรับการใช้งานเพื่อการศึกษาเท่านั้น ไม่อนุญาตให้นำไปใช้ประโยชน์ด้านการค้า
ไม่ว่ากรณีใดๆทั้งสิ้น อีกทั้งห้ามมิให้ดัดแปลงเนื้อหา และต้องอ้างอิงถึงเจ้าของเอกสารทุกครั้งที่มีการนำไปใช้

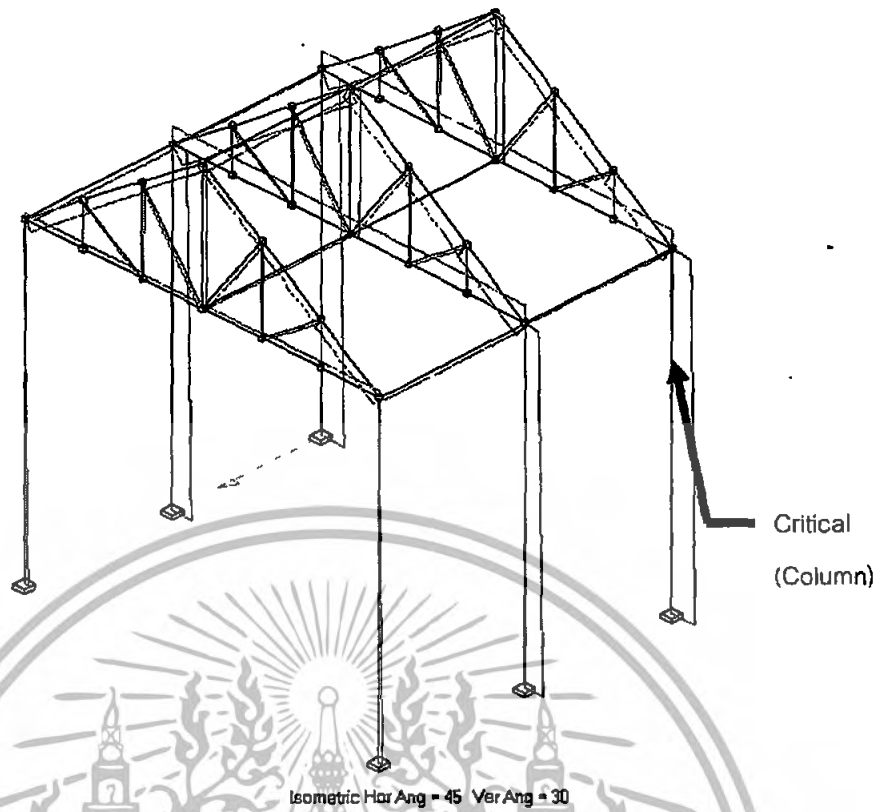

รูปที่ 4.23 Axial-X Diagram ในโครงสร้าง Truss

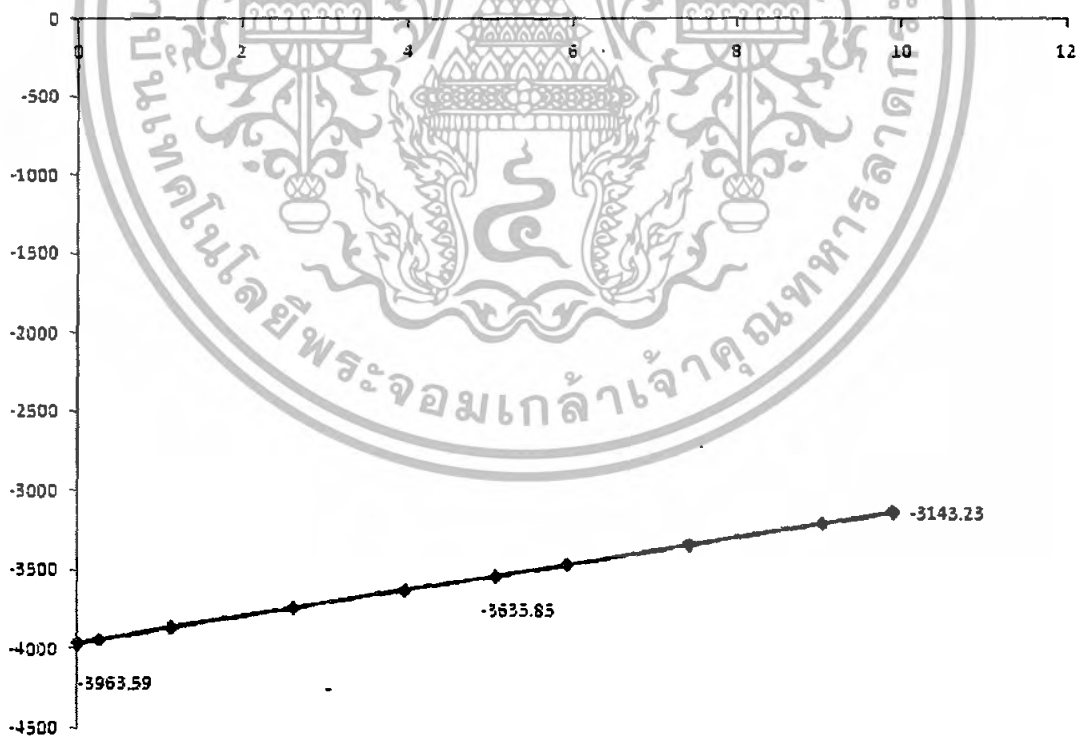

รูปที่ 4.24 Axial-X Diagram ในเสาของโครงสร้าง Truss

เอกสารนี้เป็นเอกสารที่สงวนไว้สำหรับการใช้งานเพื่อการศึกษาเท่านั้น ไม่อนุญาตให้นำไปใช้ประโยชน์ด้านการค้า
ไม่ว่ากรณีใดๆทั้งสิ้น อีกทั้งห้ามมิให้ดัดแปลงเนื้อหา และต้องอ้างอิงถึงเจ้าของเอกสารทุกครั้งที่มีการนำไปใช้

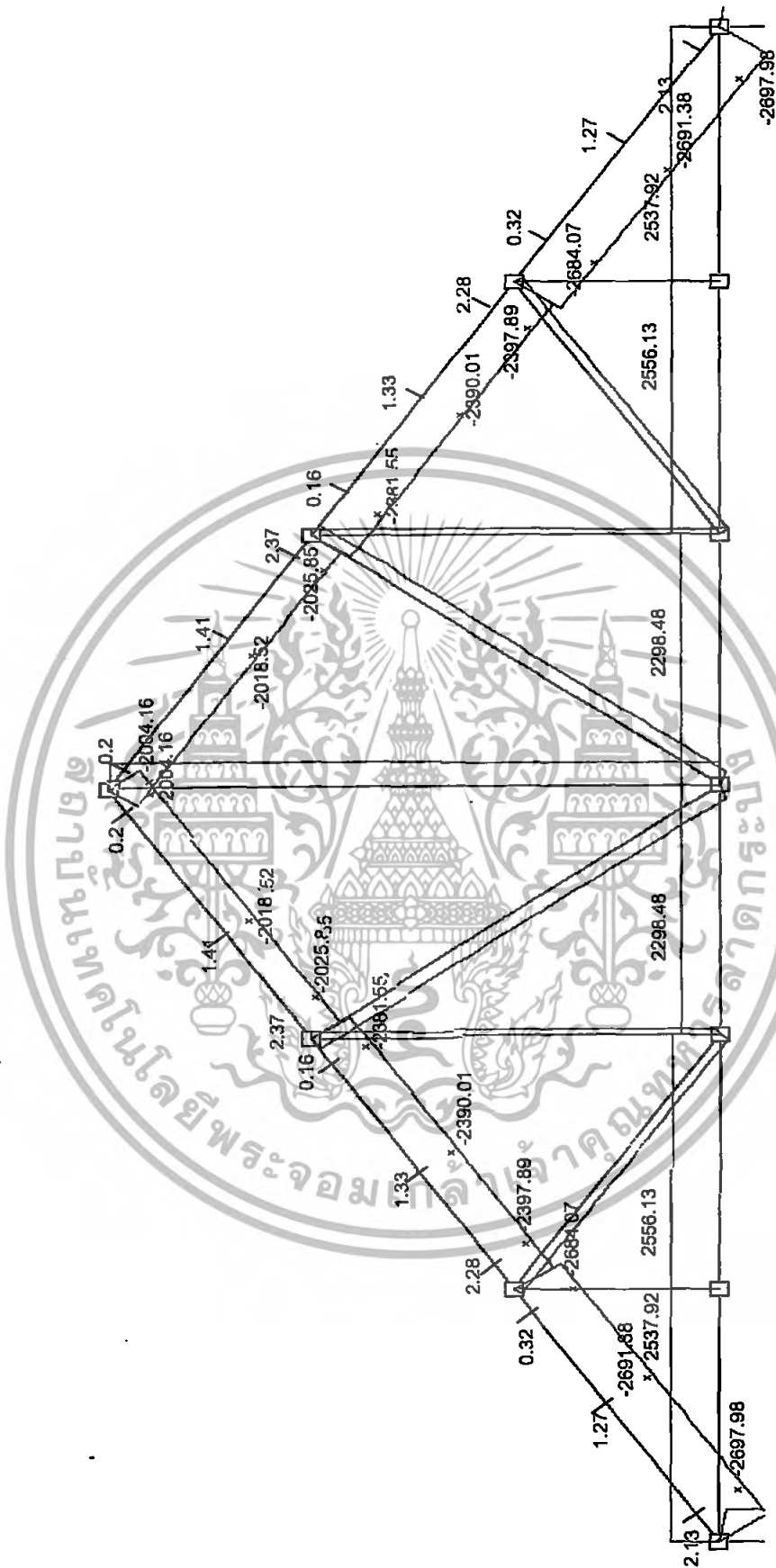

รูปที่ 4.25 Axial-X Diagram ในโครงสร้าง Truss

เอกสารนี้เป็นเอกสารที่สงวนไว้สำหรับการใช้งานเพื่อการศึกษาเท่านั้น ไม่อนุญาตให้นำไปใช้ประโยชน์ด้านการค้า ไม่ว่าจะกรณีใดๆทั้งสิ้น อีกทั้งห้ามมิให้ดัดแปลงเนื้อหา และต้องอ้างอิงถึงเจ้าของเอกสารทุกครั้งที่มีการนำไปใช้

4.3 Flat Slab

ลักษณะของ Flat Slab

มีช่วง Span 7 เมตร จำนวนสองช่วง ส่วนยื่นจากเสาอีก 1.50 เมตร ใช้พื้นหนา 0.30 เมตร ใช้เสาขนาด 0.25x0.25 เมตร สูงจาก Support ชั้นหนึ่งถึง Flat Slab 4.00 เมตร

น้ำหนักบรรทุกและแรงกระทำ

คิดแต่น้ำหนักคงที่ (Dead Load) เท่านั้น

สมมติฐาน

พื้น Flat Slab จะมีลักษณะของ Two way Slab ที่แบ่งเป็นคานที่มีความลึกเท่ากับความหนาของพื้น Flat Slab และมีความกว้าง 1.00 เมตร (ค่าสมมติเอง ขึ้นกับความละเอียดในการกระจายน้ำหนักที่ต้องการ) วางพาดบนเสาทั้งสองทาง

วิธีการทดลอง

1. เปิด Program ตั้งค่าระบบหน่วยใช้งานเป็นระบบหน่วย Metric

2. ตั้ง M-Grid เพื่อวางจุดหมุดและเสา ดังนี้

ที่ค่า Y=0; X=1.50, 8.50, 15.50, และ 17.00

Z=1.50, 8.50, 15.50, และ 17.00

ตั้ง M-Grid เพื่อวางพื้น Flat Slab

ค่า Y=4; X=0.50, 1.50, 2.50, 3.50, 4.50, 5.50, 6.50, 7.50, 8.50, 9.50, 10.50, 11.50,

12.50, 13.50, 14.50, 15.50, และ 16.50

Z=0.50, 1.50, 2.50, 3.50, 4.50, 5.50, 6.50, 7.50, 8.50, 9.50, 10.50,

11.50, 12.50, 13.50, 14.50, 15.50, และ 16.50

3. สร้างหน้าตัดชิ้นส่วน ดังนี้

ชื่อหน้าตัด	B (cm)	D (cm)	Wt (kg/m)
C25x25	25	25	150
S75x15	75	15	270

ตารางที่ 4.3 แสดงหน้าตัดของโครงสร้าง Flat Slab

- 4. วิเคราะห์โครงสร้าง

ผลการวิเคราะห์

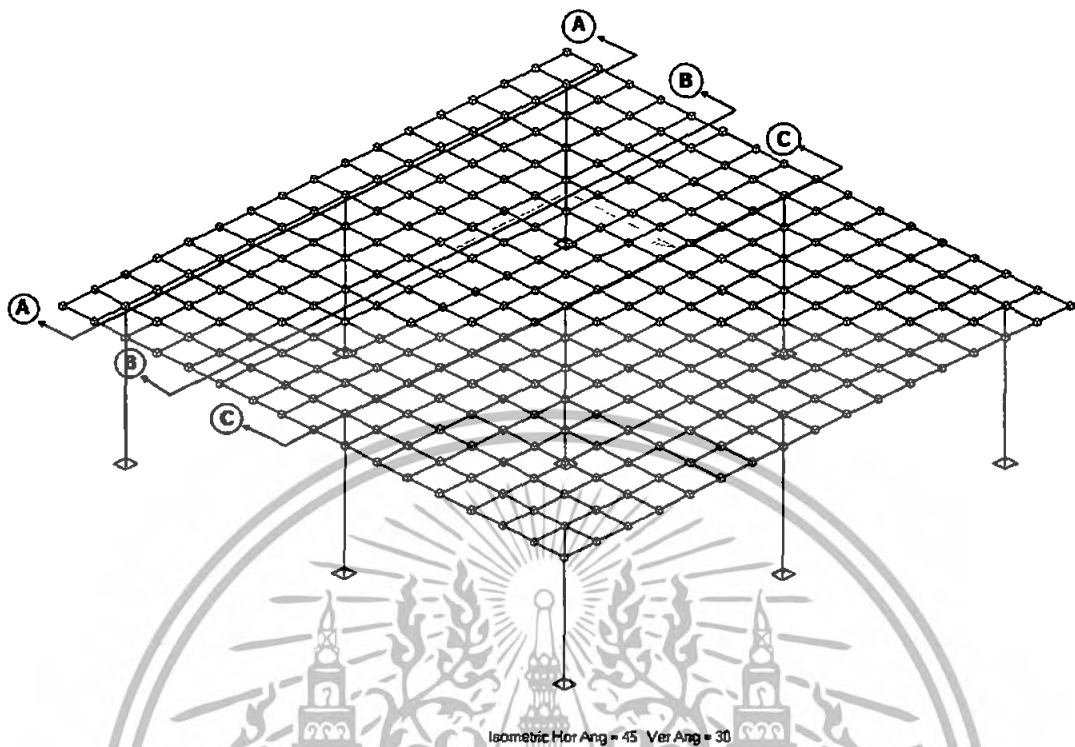

รูปที่ 4.26 โครงสร้าง Flat Slab

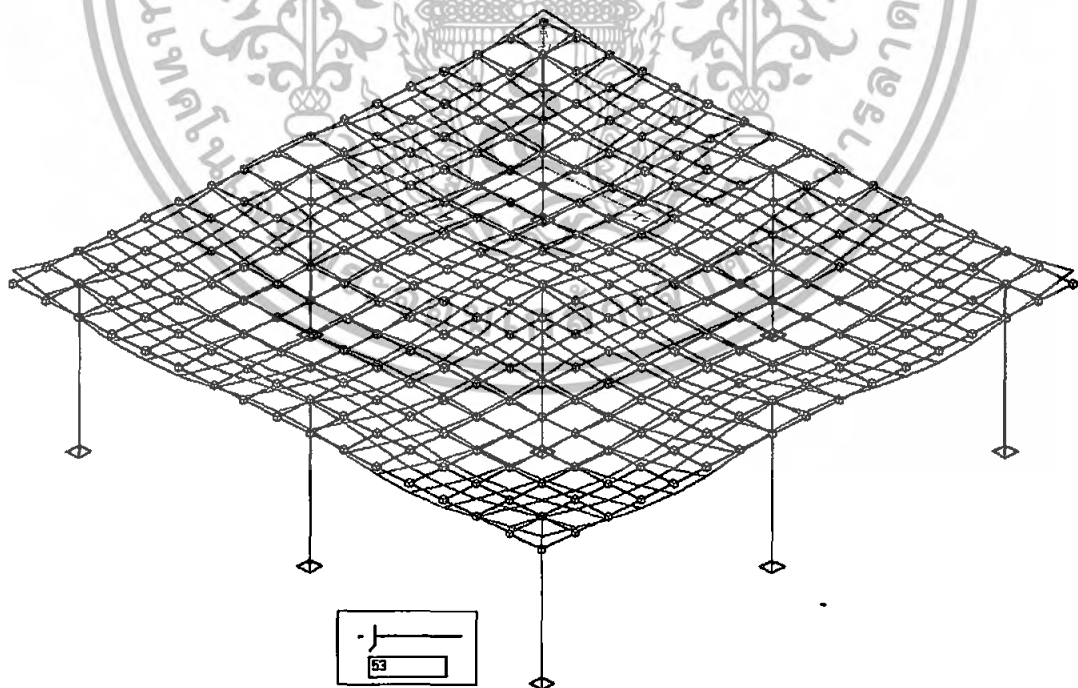

Isometric Hor Ang = 45 Ver Ang = 30

รูปที่ 4.27 การอ่านเอนในโครงสร้าง Flat Slab เมื่อใช้ Over Scale 53 เท่า

เอกสารนี้เป็นเอกสารที่สงวนไว้สำหรับการใช้งานเพื่อการศึกษาเท่านั้น ไม่อนุญาตให้นำไปใช้ประโยชน์ด้านการค้า
ไม่ว่ากรณีใดๆทั้งสิ้น อีกทั้งห้ามมิให้ดัดแปลงเนื้อหา และต้องอ้างอิงถึงเจ้าของเอกสารทุกครั้งที่มีการนำไปใช้

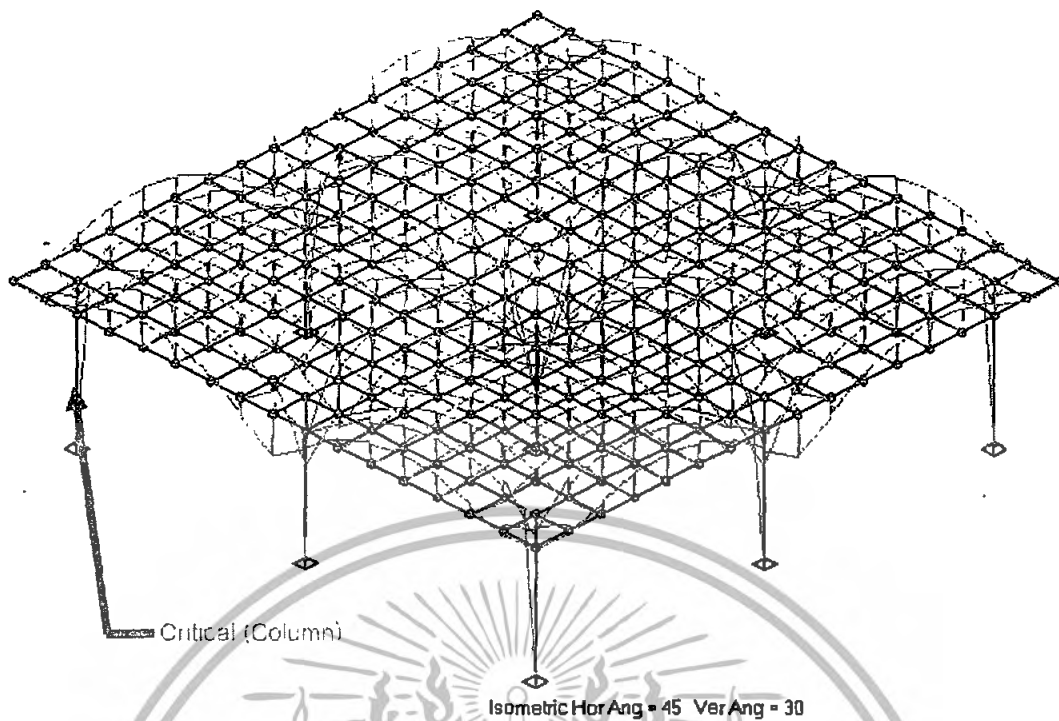

รูปที่ 4.28 Bending Moment Diagram ในโครงสร้าง Flat Slab

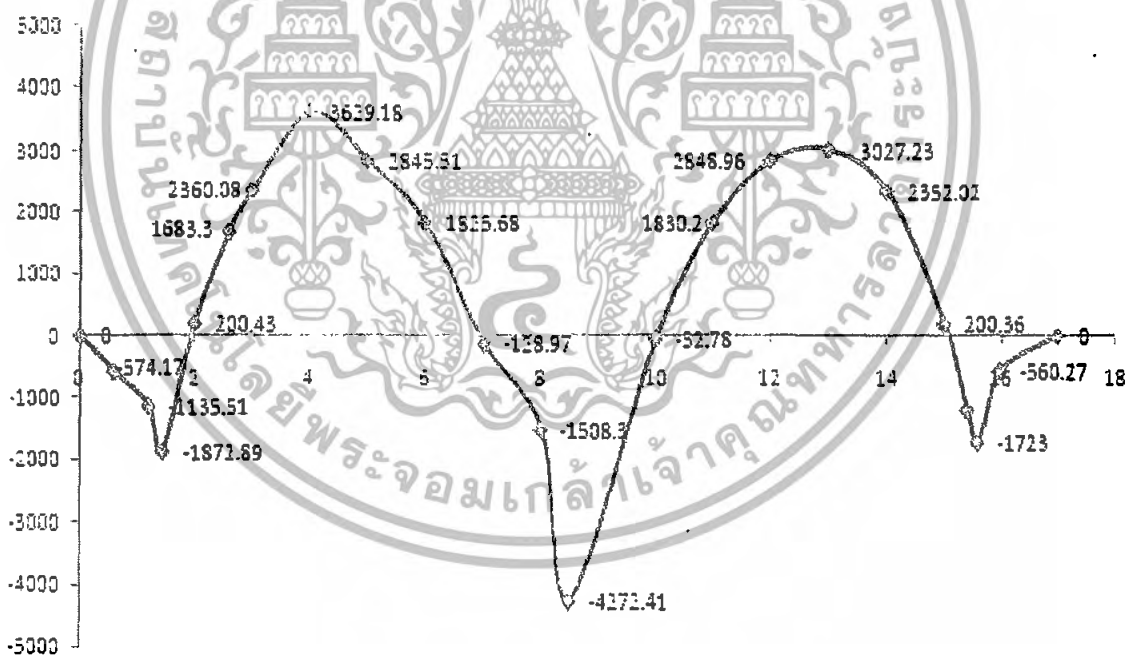

รูปที่ 4.29 Bending Moment Diagram ที่คานหน้าตัด A-A ในโครงสร้าง Flat Slab

เอกสารนี้เป็นเอกสารที่สงวนไว้สำหรับการใช้งานเพื่อการศึกษาเท่านั้น ไม่อนุญาตให้นำไปใช้ประโยชน์ด้านการค้า
ไม่ว่ากรณีใดๆทั้งสิ้น อีกทั้งห้ามมิให้ดัดแปลงเนื้อหา และต้องอ้างอิงถึงเจ้าของเอกสารทุกครั้งที่มีการนำไปใช้

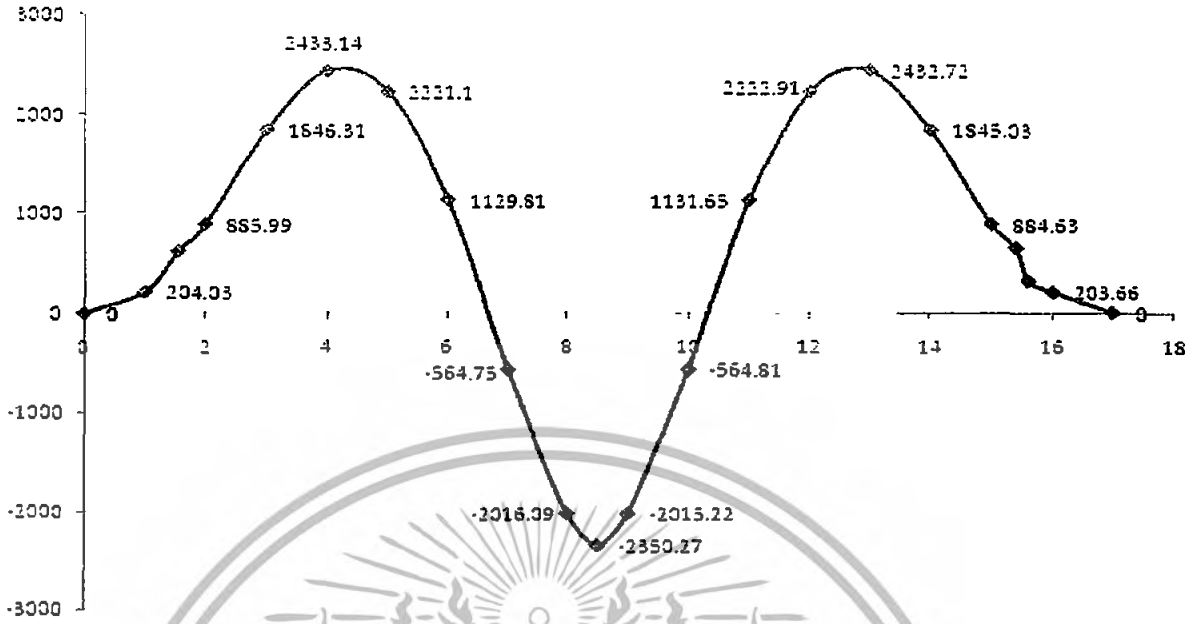

รูปที่ 4.30 Bending Moment Diagram ที่คานหน้าตัด B-B ในโครงสร้าง Flat Slab

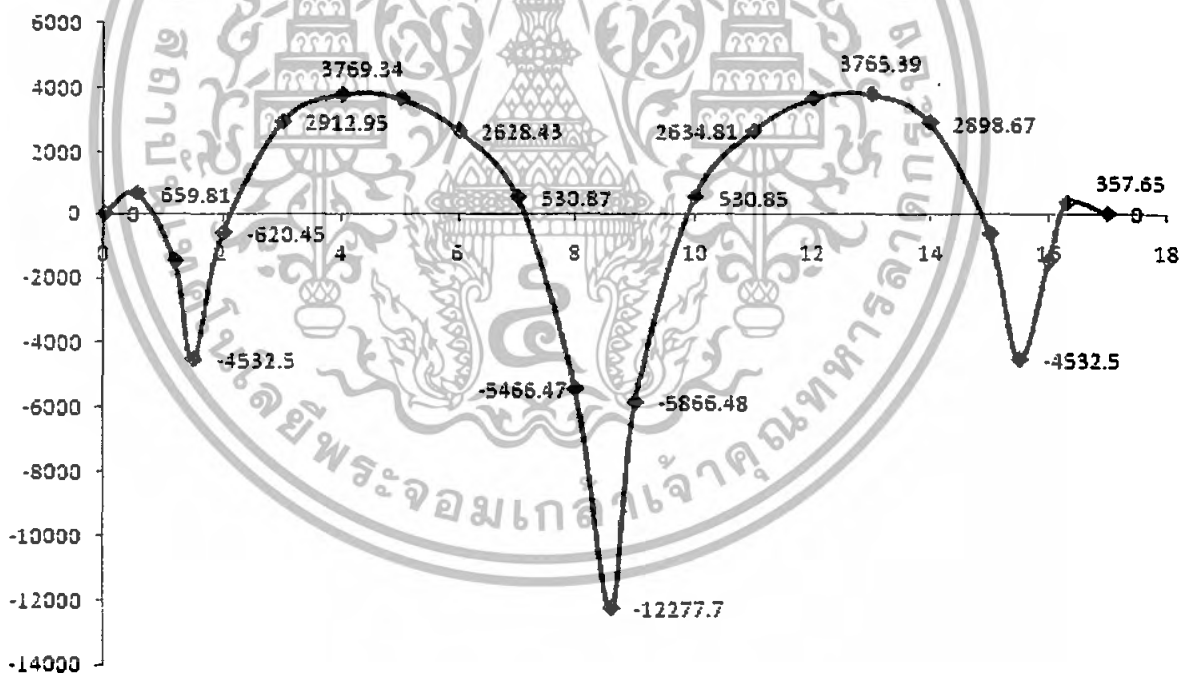

รูปที่ 4.31 Bending Moment Diagram ที่คานหน้าตัด C-C ในโครงสร้าง Flat Slab

เอกสารนี้เป็นเอกสารที่สงวนไว้สำหรับการใช้งานเพื่อการศึกษาเท่านั้น ไม่อนุญาตให้นำไปใช้ประโยชน์ด้านการค้า
ไม่ว่ากรณีใดๆทั้งสิ้น อีกทั้งห้ามมิให้ตัดแปลงเนื้อหา และต้องอ้างอิงถึงเจ้าของเอกสารทุกครั้งที่มีการนำไปใช้

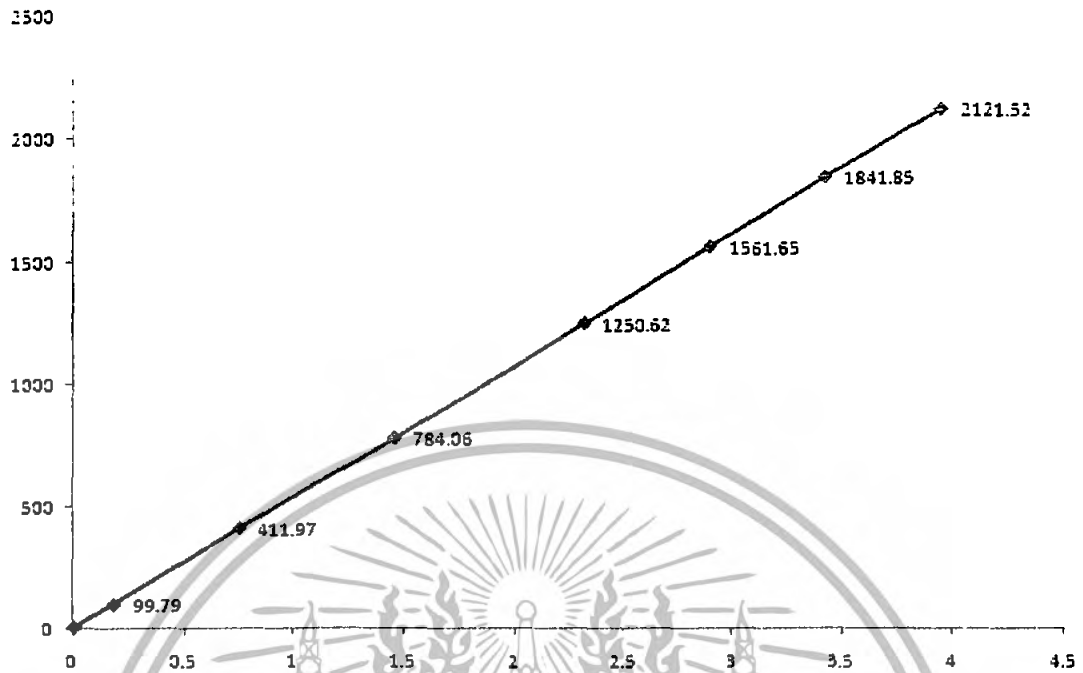

รูปที่ 4.32 Bending Moment Diagram ที่เสาในโครงสร้าง Flat Slab



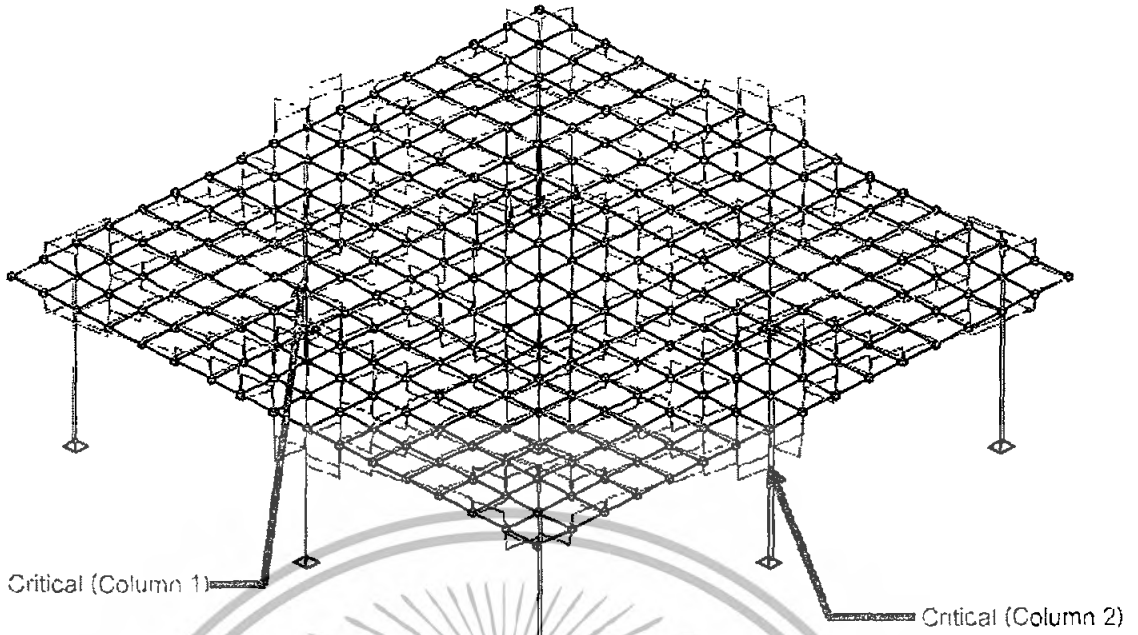

รูปที่ 4.33 Shear Force Diagram ในโครงสร้าง Flat Slab

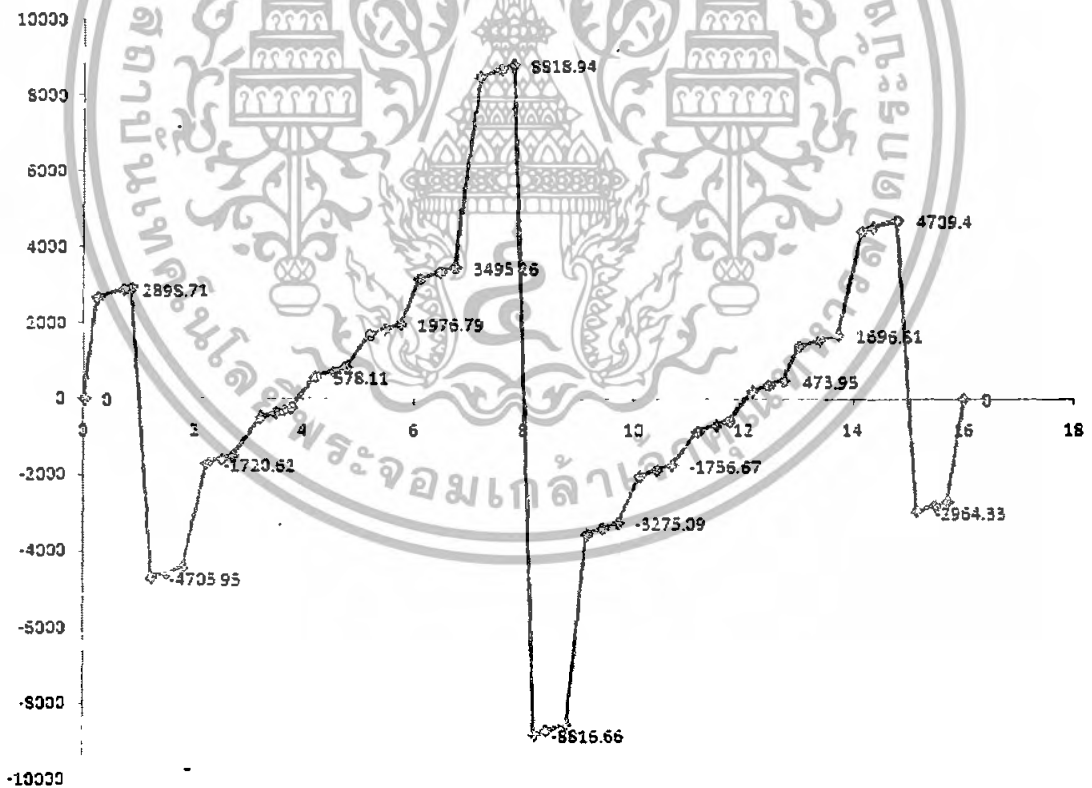

รูปที่ 4.34 ค่า Shear Force Diagram ที่หน้าตัด A-A ในโครงสร้าง Flat Slab

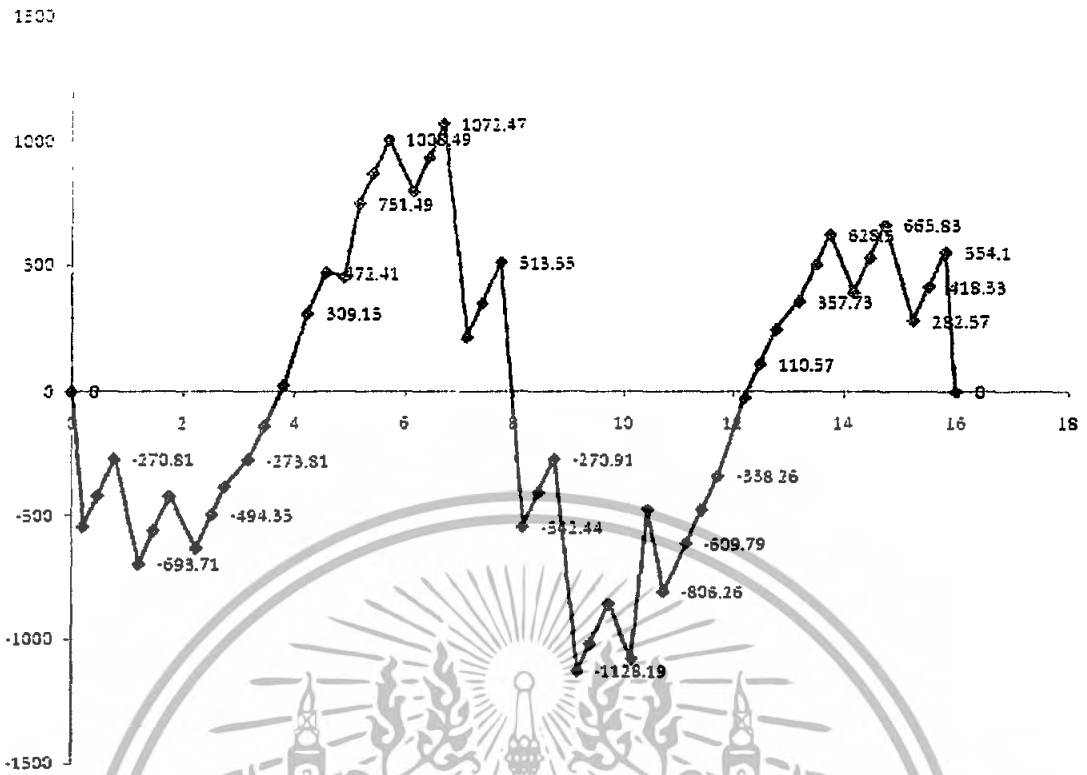

รูปที่ 4.35 ค่า Shear Force Diagram ที่หน้าตัด B-B ในโครงสร้าง Flat Slab

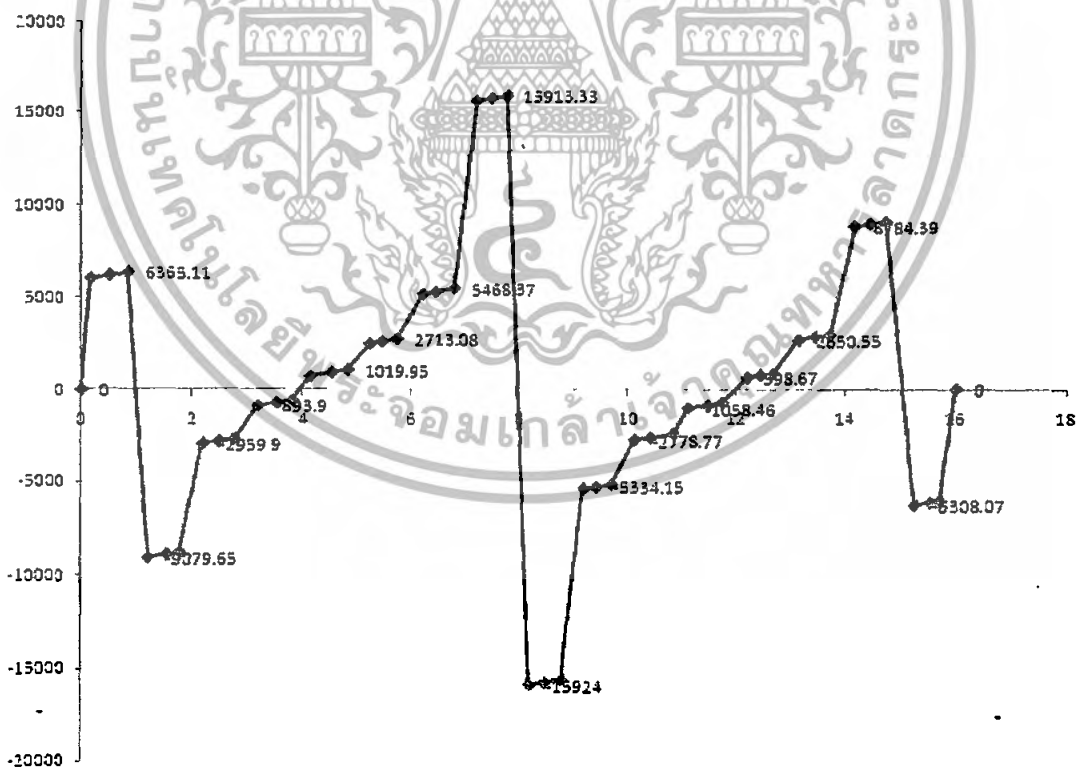

รูปที่ 4.36 ค่า Shear Force Diagram ที่หน้าตัด C-C ในโครงสร้าง Flat Slab

เอกสารนี้เป็นเอกสารที่สงวนไว้สำหรับการใช้งานเพื่อการศึกษาเท่านั้น ไม่อนุญาตให้นำไปใช้ประโยชน์ด้านการค้า
ไม่ว่ากรณีใดๆทั้งสิ้น อีกทั้งห้ามมิให้ดัดแปลงเนื้อหา และต้องอ้างอิงถึงเจ้าของเอกสารทุกครั้งที่มีการนำไปใช้

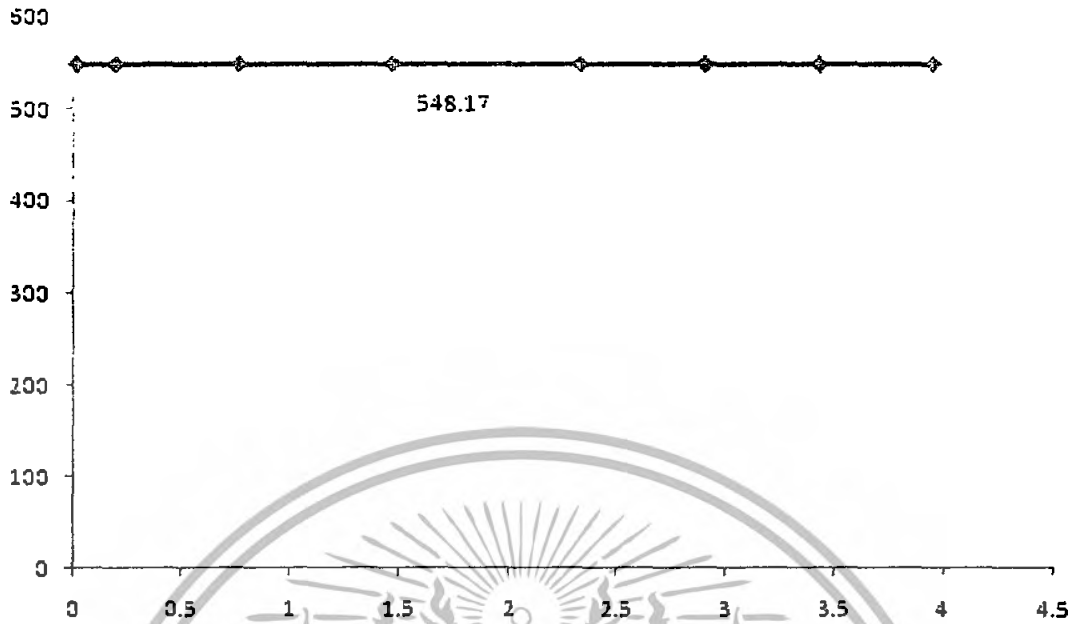

รูปที่ 4.37 ค่า Shear Force Diagram ที่เสา (1) ในโครงสร้าง Flat Slab



รูปที่ 4.38 ค่า Shear Force Diagram ที่เสา (2) ในโครงสร้าง Flat Slab

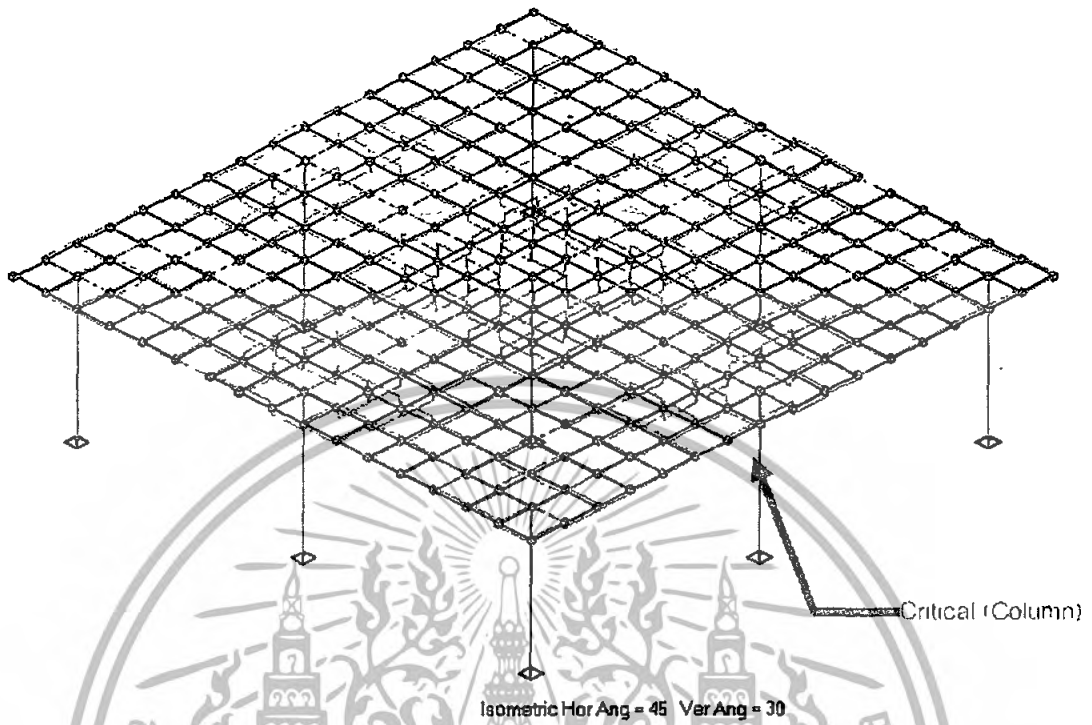

รูปที่ 4.39 Torsion-X Diagram ในโครงสร้าง Flat Slab

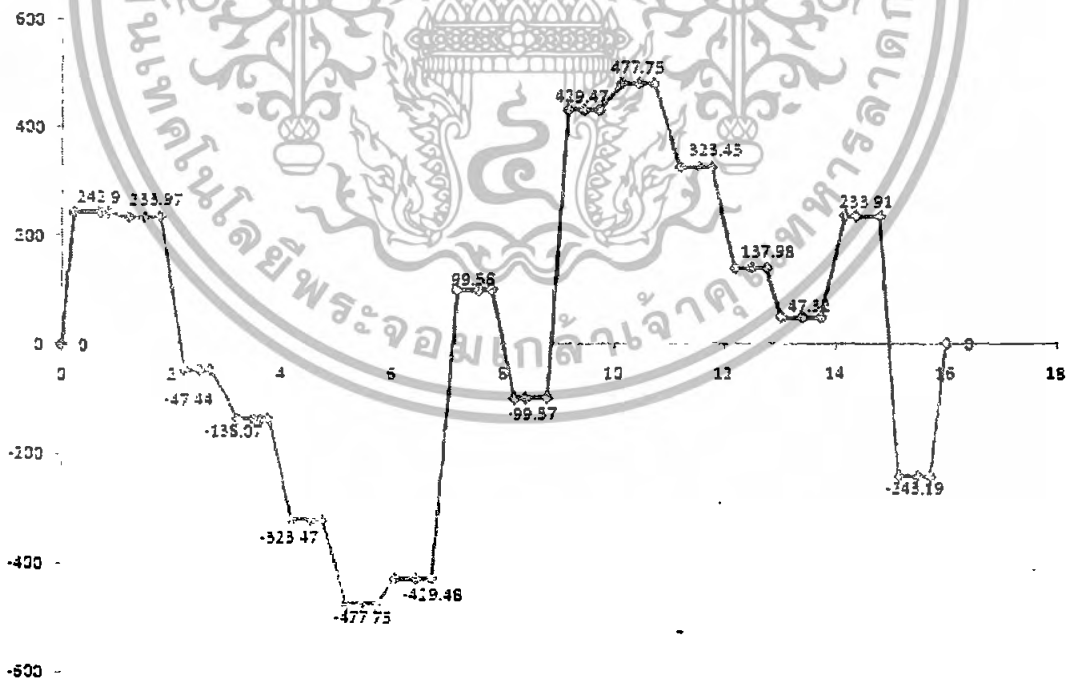

รูปที่ 4.40 ค่า Torsion-X Diagram ที่หน้าตัด A-A ในโครงสร้าง Flat Slab

เอกสารนี้เป็นเอกสารที่สงวนไว้สำหรับการใช้งานเพื่อการศึกษาเท่านั้น ไม่อนุญาตให้นำไปใช้ประโยชน์ด้านการค้า
ไม่ว่ากรณีใดๆทั้งสิ้น อีกทั้งห้ามมิให้ดัดแปลงเนื้อหา และต้องอ้างอิงถึงเจ้าของเอกสารทุกครั้งที่มีการนำไปใช้

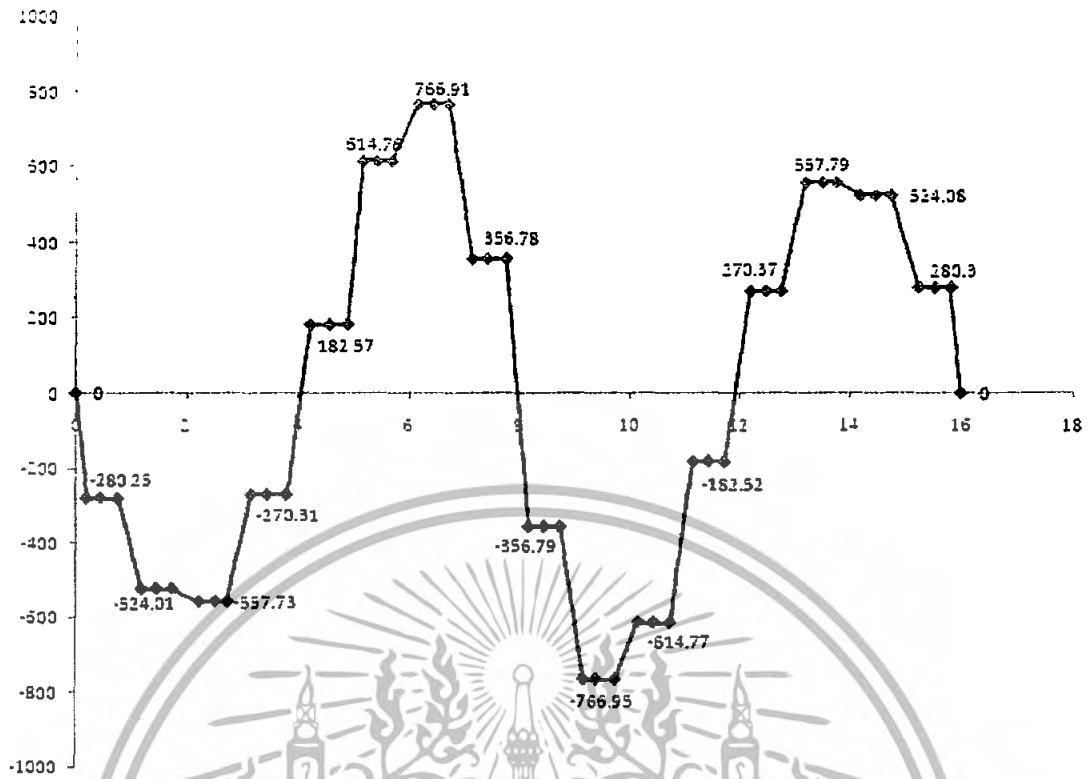

รูปที่ 4.41 ค่า Torsion-X Diagram ที่หน้าตัด B-B ในโครงสร้าง Flat Slab

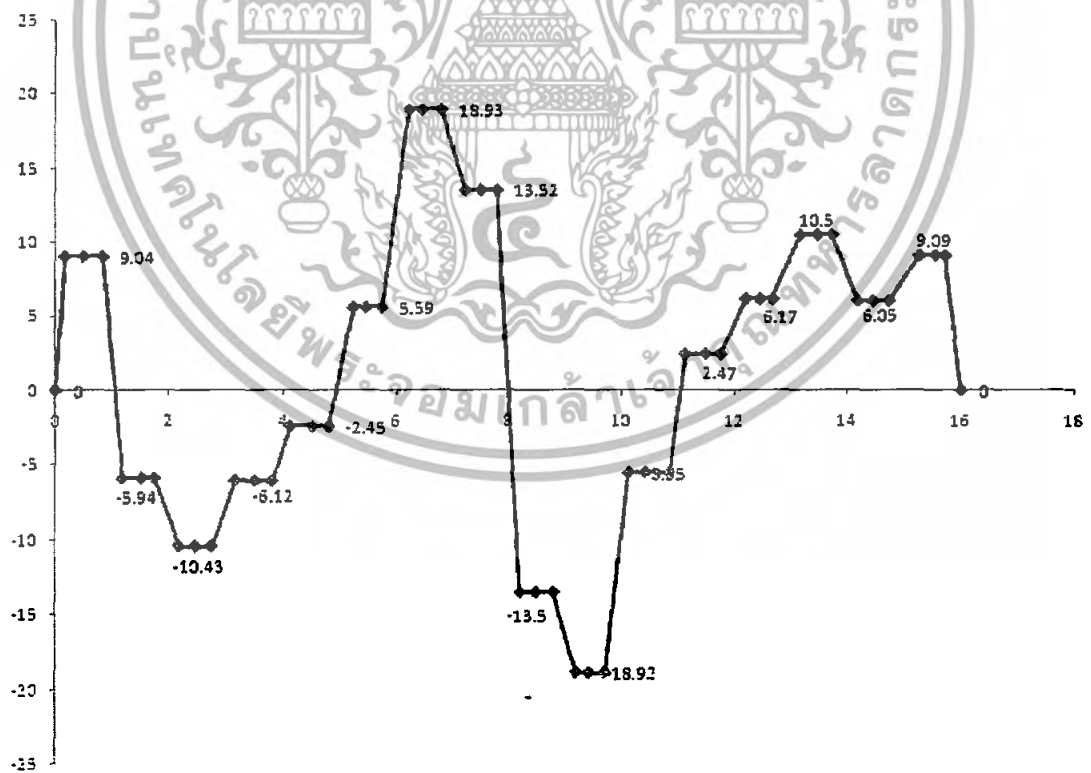

รูปที่ 4.42 ค่า Torsion-X Diagram ที่หน้าตัด C-C ในโครงสร้าง Flat Slab

เอกสารนี้เป็นเอกสารที่สงวนไว้สำหรับการใช้งานเพื่อการศึกษาเท่านั้น ไม่อนุญาตให้นำไปใช้ประโยชน์ด้านการค้า
ไม่ว่ากรณีใดๆทั้งสิ้น อีกทั้งห้ามมิให้ตัดแปลงเนื้อหา และต้องอ้างอิงถึงเจ้าของเอกสารทุกครั้งที่มีการนำไปใช้

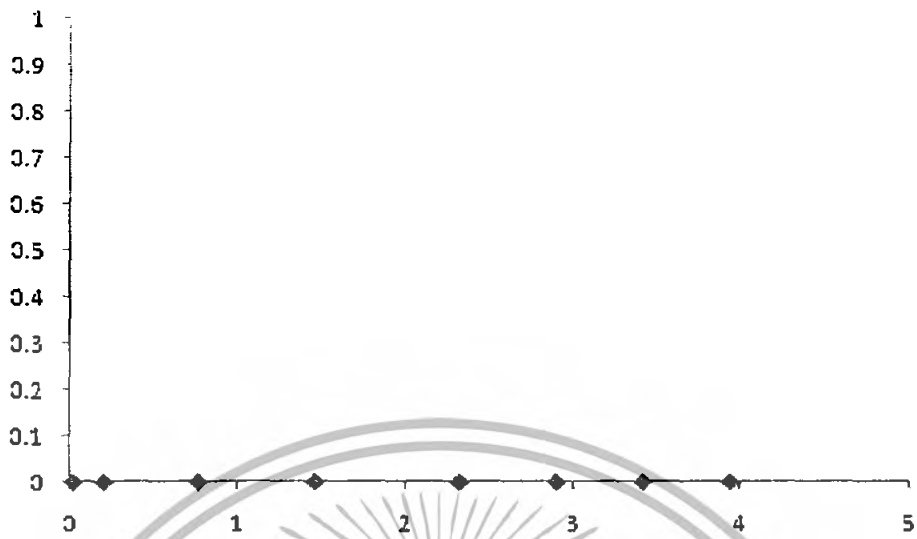

รูปที่ 4.43 ค่า Torsion-X Diagram ที่เสาในโครงสร้าง Flat Slab



4.4 Dog Leg Stair

ลักษณะของ Dog Leg Stair

เป็นบันไดแบบขึ้นสองทอด วกกลับขึ้นอีกชั้นหนึ่ง โดยมีแท่นพักที่ทอดแรก (มีลักษณะคล้ายขาหลังของสุนัข) แต่ไม่มีคานรองรับที่ชันพัก วางพาดช่วง Span 3.10 เมตร สูง 4.00 เมตร มีช่องว่างระหว่างบันไดทั้งสองทอด 0.10 เมตร ชานพักกว้าง 1.60 เมตร

น้ำหนักบรรทุกและแรงกระทำ

คิดแต่น้ำหนักคงที่ (Dead Load) เท่านั้น

สมมติฐาน

บันได Dog Leg มีลักษณะของโครงสร้างแบบ Simple Beam (มี Support อยู่ที่คานที่รองรับพื้นบันได) ในการ Model ใน Program วิเคราะห์โครงสร้าง จะตั้งสมมติฐานให้บันไดและชานพักเป็นแผ่นพื้นที่มีความหนา 0.15 เมตร และมีความกว้าง 0.75 เมตร (ค่าสมมติเองขึ้นกับความละเอียดในการกระจายน้ำหนักที่ต้องการ) วางพาดบนคานที่รองรับ

วิธีการทดลอง

1. เปิด Program ตั้งค่าระบบหน่วยใช้งานเป็นระบบหน่วย Metric

2. ตั้ง M-Grid เพื่อวางจุดหมุนและ เสาค้าง ดังนี้

ที่ค่า Y=0; X=0 และ 3.10

Z=0

Y=4; X=0 และ 3.10

Z=0

ตั้ง M-Grid เพื่อวางแผ่นพื้น (ที่สมมติฐานเป็นบันได Dog Leg)

ค่า Y=2; X=0.375, 1.125, 1.975, 2.725 และ 3.10

Z=2.50, 2.875, และ 3.625

3. สร้างหน้าตัดขึ้นส่วน ดังนี้

ชื่อหน้าตัด	B (cm)	D (cm)	Wt (kg/m)
B20x40	20	40	192
S75x15	75	15	270
S10x15	10	15	36

**หมายเหตุ จะต้องมี S10x15 เพื่อให้เป็นเสมือนคานที่รับการถ่ายแรงจากแผ่นพื้นบันไดและชานพัก

ตารางที่ 4.4 แสดงหน้าตัดของโครงสร้าง Dog Leg Stair

4. วิเคราะห์โครงสร้าง

เอกสารนี้เป็นเอกสารที่สงวนไว้สำหรับการใช้งานเพื่อการศึกษาเท่านั้น ไม่อนุญาตให้นำไปใช้ประโยชน์ด้านการค้า
ไม่ว่ากรณีใดๆทั้งสิ้น อีกทั้งห้ามมิให้ดัดแปลงเนื้อหา และต้องอ้างอิงถึงเจ้าของเอกสารทุกครั้งที่มีการนำไปใช้

ผลการวิเคราะห์ (1)

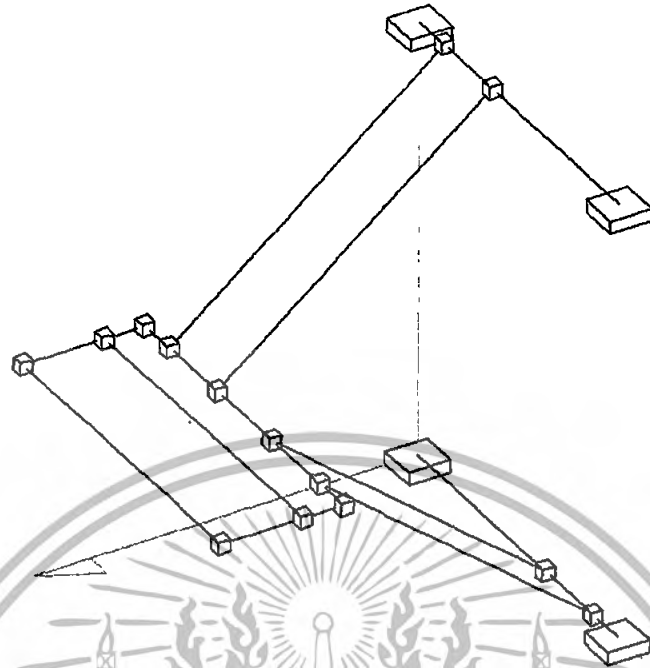

Isometric Hor Ang = 30.5 Ver Ang = 32

รูปที่ 4.44 โครงสร้าง Dog Leg Stair (1)

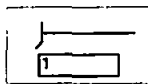
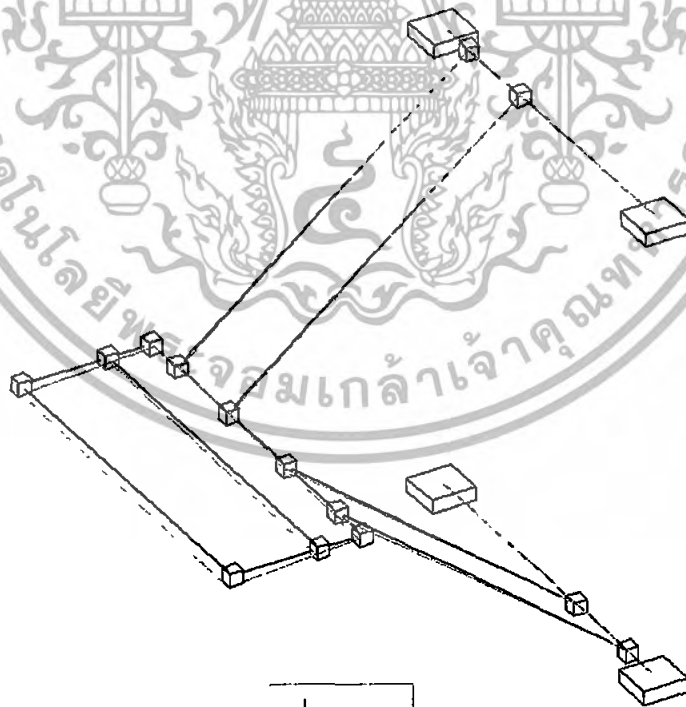

Isometric Hor Ang = 30.5 Ver Ang = 32

รูปที่ 4.45 การแอนอนในโครงสร้าง Dog Leg Stair เมื่อใช้ Over Scale 1 เท่า (ภาพสามมิติ) (1)

เอกสารนี้เป็นเอกสารที่สงวนไว้สำหรับการใช้งานเพื่อการศึกษาเท่านั้น ไม่อนุญาตให้นำไปใช้ประโยชน์ด้านการค้า
ไม่ว่ากรณีใดๆทั้งสิ้น อีกทั้งห้ามมิให้ตัดแปลงเนื้อหา และต้องอ้างอิงถึงเจ้าของเอกสารทุกครั้งที่มีการนำไปใช้

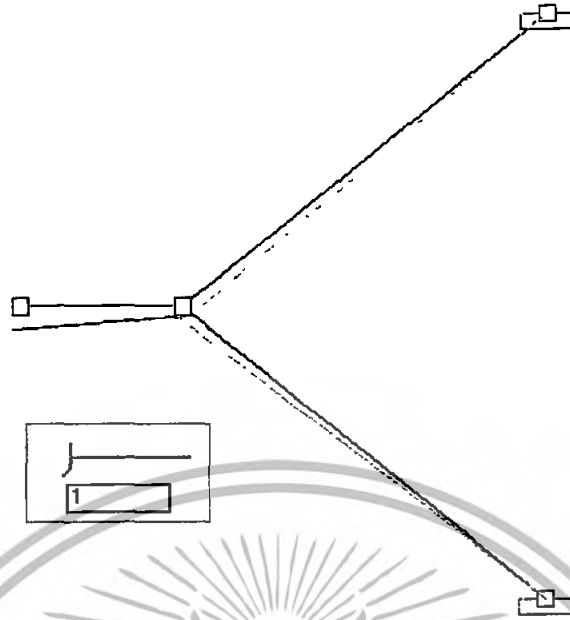

รูปที่ 4.46 การแอนเออนในโครงสร้าง Dog Leg Stair เมื่อใช้ Over Scale 1 เท่า (ภาพด้านข้าง) (1)

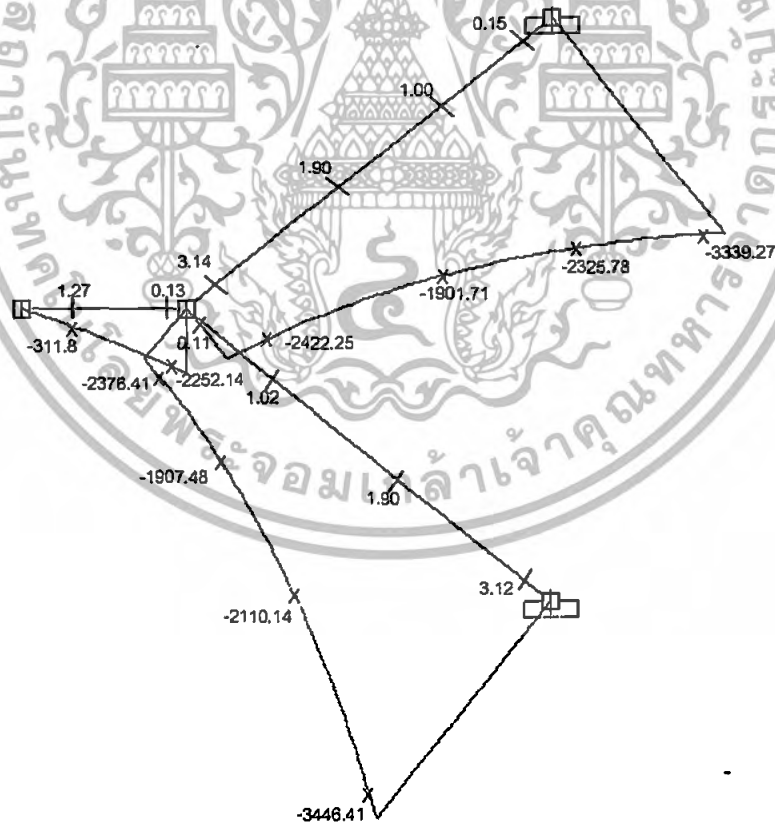

รูปที่ 4.47 ค่า Bending Moment Diagram ในโครงสร้าง Dog Leg Stair (1)

เอกสารนี้เป็นเอกสารที่สงวนไว้สำหรับการใช้งานเพื่อการศึกษาเท่านั้น ไม่อนุญาตให้นำไปใช้ประโยชน์ด้านการค้า
ไม่ว่ากรณีใดๆทั้งสิ้น อีกทั้งห้ามมิให้ตัดแปลงเนื้อหา และต้องอ้างอิงถึงเจ้าของเอกสารทุกครั้งที่มีการนำไปใช้

จากผลการทดลองจะสามารถสังเกตเห็นจากภาพการแอนิเมชันของโครงสร้างได้ว่า Node ที่อยู่บริเวณปลายของขานพักบันไดมีการแอนิเมชันมาก (-10.9073 cm จากการอ่านค่าผลการวิเคราะห์จากตาราง) ทั้งนี้เนื่องจากการสร้างโครงสร้างมีขนาดที่แตกต่างกันค่อนข้างมาก (เช่น ชั้นส่วนที่ใหญ่มากหรือมีค่า Stiffness มากต่อเนื่อกับชั้นส่วนที่เล็กหรือมี Flexible มาก) มาต่อเชื่อมกันซึ่งในกรณีทดลองนี้คือการนำแผ่นพื้น S75x15 มาต่อกับแผ่นพื้นที่หน้าตัดเล็กกว่าคือ แผ่นพื้น 10x15 ซึ่งส่งผลให้แบบจำลองมีค่าความแข็งเกร็งเปลี่ยนแปลงต่างกันอย่างมาก (Widely Varying Stiffness) ทำให้ค่าตัวเลขของสัมประสิทธิ์ใน Stiffness Matrix ของแต่ละชั้นส่วนมีค่าต่างกันมาก ทำให้ขั้นตอนของการรวม Stiffness Matrix เข้าเป็น Matrix รวม (เพื่อแก้สมการหาค่าการเสีรูปร่าง, หน่วยแรงภายใน, ระบบแรงต่างๆ ฯลฯ) ทำให้ค่าสัมประสิทธิ์บางตัว (ที่มีค่าน้อยๆ โดยเฉพาะของชั้นส่วนที่มีขนาดเล็กกว่า) หายไปอันเนื่องจากความสำคัญทางนัยเชิงตัวเลข ซึ่งเมื่อเกิดกรณีดังกล่าวแม้ว่า Program จะสามารถวิเคราะห์โครงสร้างได้ตามปกติ แต่ผลลัพธ์ที่ได้ก็อาจจะไม่มีความหมายหรือมีนัยอะไรเลย (Meaningless) และที่น่าสังเกตคือ โครงสร้างที่เกิดกรณีเงื่อนไขดังกล่าวมักแสดงรูปร่างการเสีรูปร่างทาง Graphic ที่ค่อนข้างมากจนผิดปกติ (Gross Displacements) ขณะเดียวกันการตรวจสอบด้วยการทำ Equilibrium Check หรือ Static Load Check ไม่สามารถใช้ได้กับกรณีนี้

สำหรับการทดลองนี้จะแก้ไขโดยการสมมุติฐานการวางรูปแบบโครงสร้างใหม่ โดยใช้ขนาดหน้าตัดตามเดิม ดังนี้

ผลการวิเคราะห์ (2)

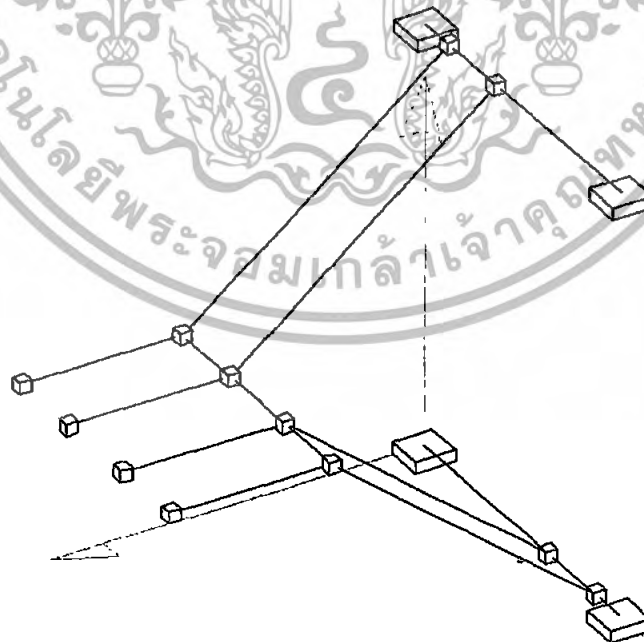

รูปที่ 4.48 โครงสร้าง Dog Leg Stair (2)

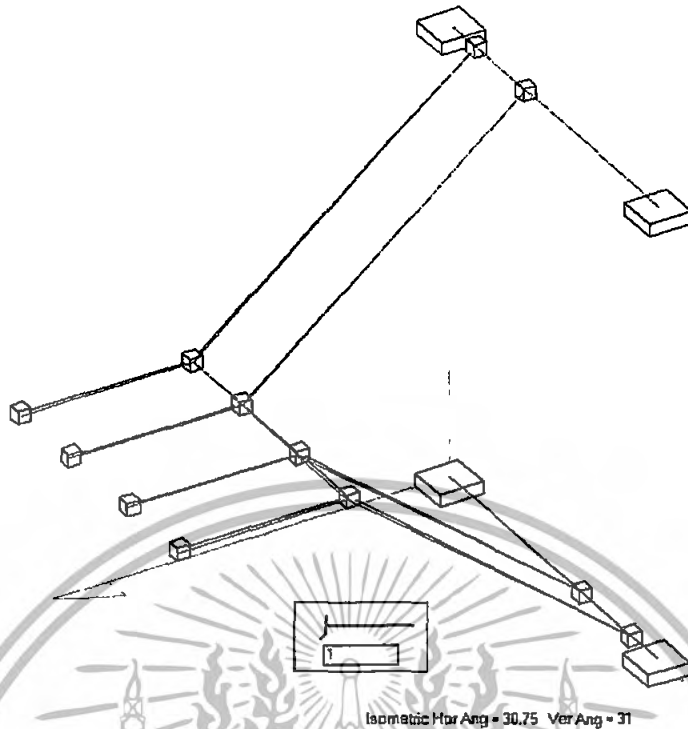

รูปที่ 4.49 การอ่านเอนในโครงสร้าง Dog Leg Stair เมื่อใช้ Over Scale 1 เท่า (ภาพสามมิติ) (2)

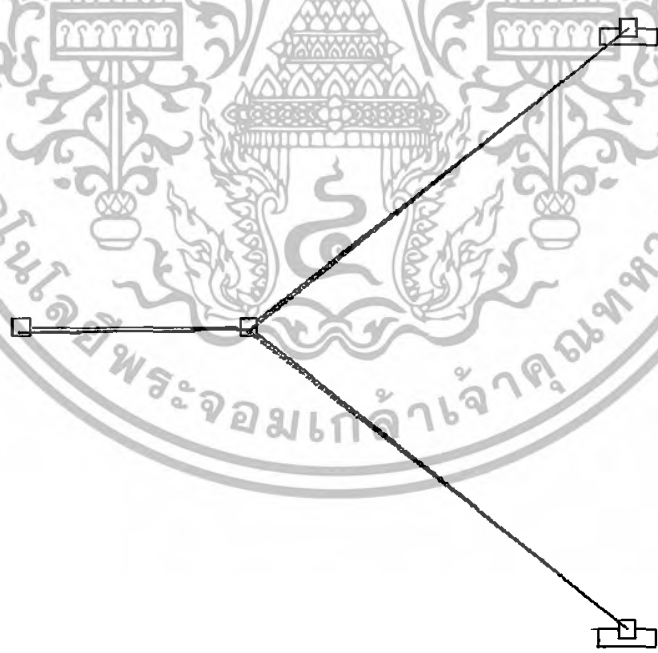

รูปที่ 4.50 การอ่านเอนในโครงสร้าง Dog Leg Stair เมื่อใช้ Over Scale 1 เท่า (ภาพด้านข้าง) (2)

เอกสารนี้เป็นเอกสารที่สงวนไว้สำหรับการใช้งานเพื่อการศึกษาเท่านั้น ไม่อนุญาตให้นำไปใช้ประโยชน์ด้านการค้า
ไม่ว่ากรณีใดๆทั้งสิ้น อีกทั้งห้ามมิให้ตัดแปลงเนื้อหา และต้องอ้างอิงถึงเจ้าของเอกสารทุกครั้งที่มีการนำไปใช้

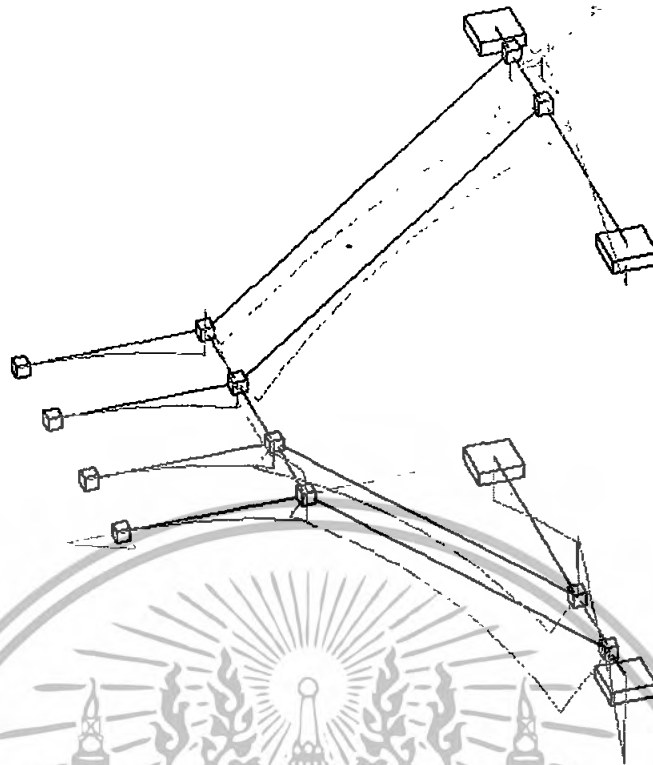

Isometric Hor Ang = 19.5 Ver Ang = 34.75

รูปที่ 4.51 Bending Moment Diagram ในโครงสร้าง Dog Leg Stair (2)



3013 69

รูปที่ 4.52 ค่า Bending Moment Diagram ในโครงสร้าง Dog Leg Stair (2)

เอกสารนี้เป็นเอกสารที่สงวนไว้สำหรับการใช้งานเพื่อการศึกษาเท่านั้น ไม่อนุญาตให้นำไปใช้ประโยชน์ด้านการค้า
ไม่ว่ากรณีใดๆทั้งสิ้น อีกทั้งห้ามมิให้ตัดแปลงเนื้อหา และต้องอ้างอิงถึงเจ้าของเอกสารทุกครั้งที่มีการนำไปใช้



รูปที่ 4.53 ค่า Bending Moment Diagram ในคานรับโครงสร้าง Dog Leg Stair (2)



Isometric Hor Ang = 19.5 Ver Ang = 34.75

รูปที่ 4.54 Shear Force Diagram ในโครงสร้าง Dog Leg Stair (2)

เอกสารนี้เป็นเอกสารที่สงวนไว้สำหรับการใช้งานเพื่อการศึกษาเท่านั้น ไม่อนุญาตให้นำไปใช้ประโยชน์ด้านการค้า
ไม่ว่ากรณีใดๆทั้งสิ้น อีกทั้งห้ามมิให้ตัดแปลงเนื้อหา และต้องอ้างอิงถึงเจ้าของเอกสารทุกครั้งที่มีการนำไปใช้

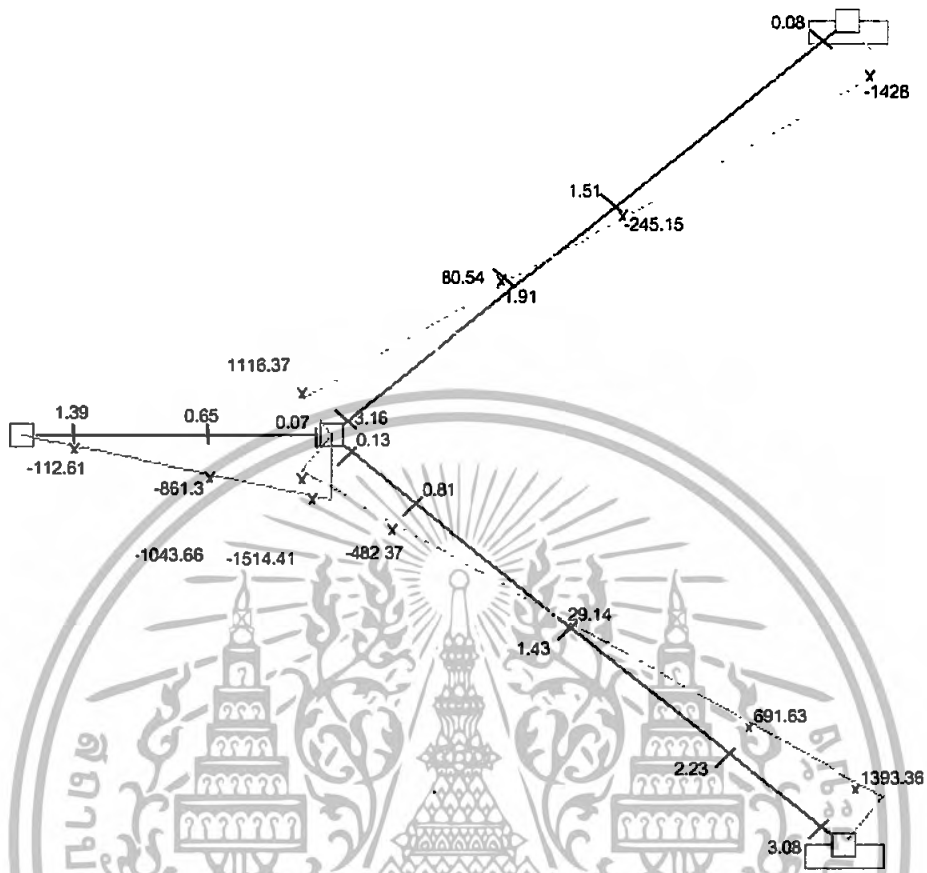

รูปที่ 4.55 ค่า Shear Force Diagram ในโครงสร้าง Dog Leg Stair (2)

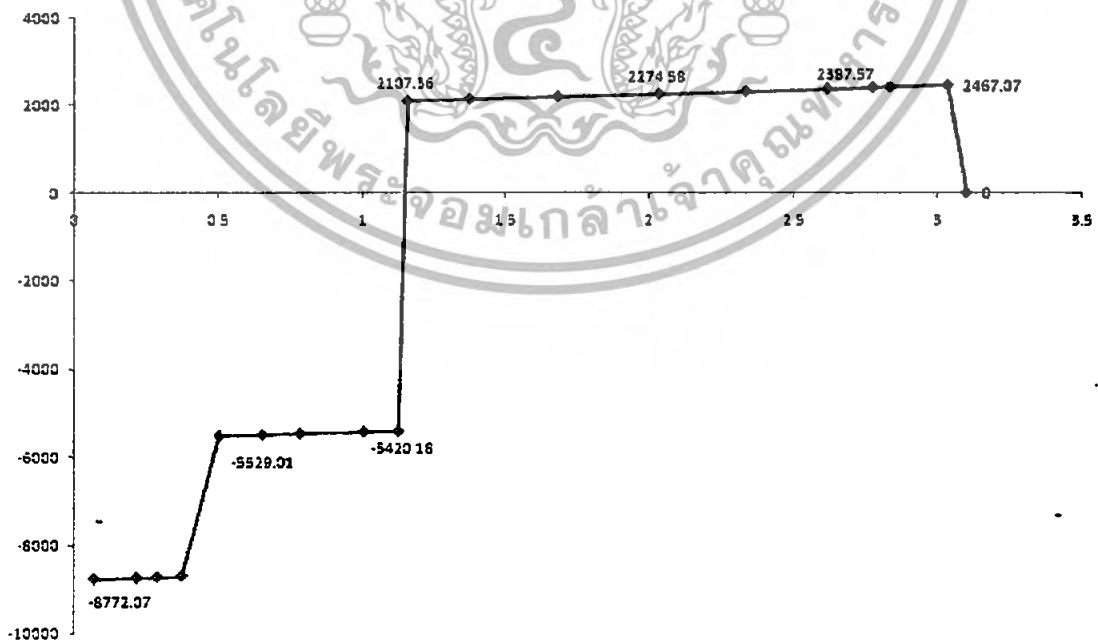

รูปที่ 4.56 ค่า Shear Force Diagram ในโครงสร้าง Dog Leg Stair (2)

เอกสารนี้เป็นเอกสารที่สงวนไว้สำหรับการใช้งานเพื่อการศึกษาเท่านั้น ไม่อนุญาตให้นำไปใช้ประโยชน์ด้านการค้า ไม่ว่าจะกรณีใดๆทั้งสิ้น อีกทั้งห้ามมิให้ตัดแปลงเนื้อหา และต้องอ้างอิงถึงเจ้าของเอกสารทุกครั้งที่มีการนำไปใช้



รูปที่ 4.58 ค่า Torston-X Diagram ในโครงสร้าง Dog Leg Stair

เอกสารนี้เป็นเอกสารที่สงวนไว้สำหรับการใช้งานเพื่อการศึกษาเท่านั้น ไม่อนุญาตให้นำไปใช้ประโยชน์ด้านการค้า
ไม่ว่ากรณีใดๆทั้งสิ้น อีกทั้งห้ามมิให้ดัดแปลงเนื้อหา และต้องอ้างอิงถึงเจ้าของเอกสารทุกครั้งที่มีการนำไปใช้

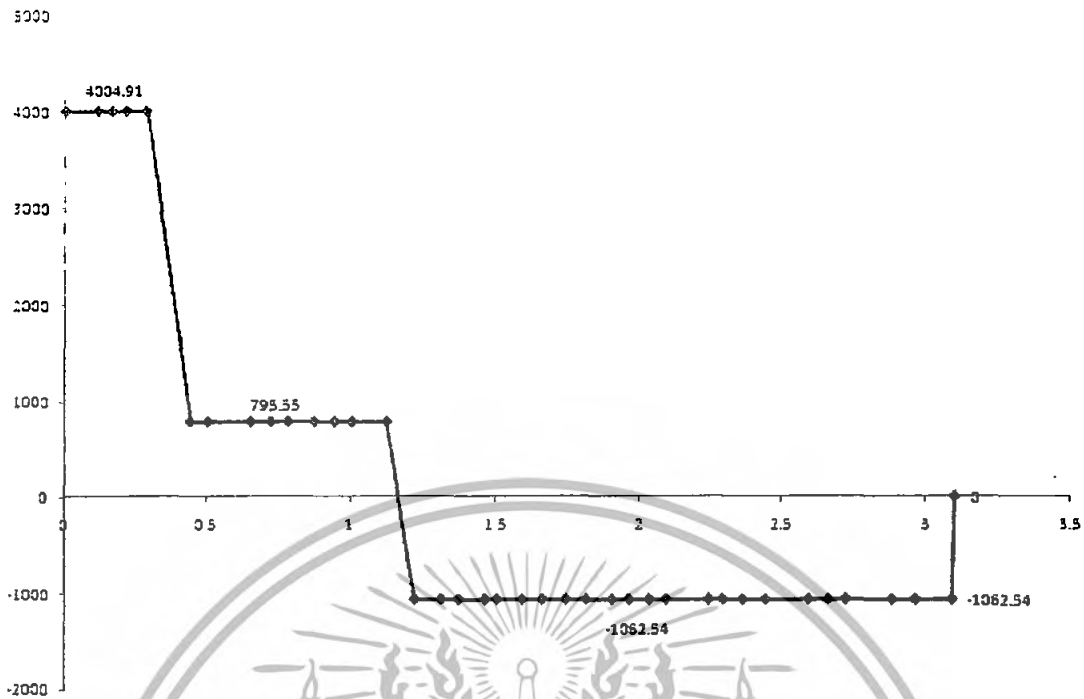

รูปที่ 4.59 ค่า Torsion-X Diagram ในโครงสร้างกานรับ Dog Leg Stair

การสมมุติฐานข้างต้นได้ตั้งสมมุติฐานให้มีการเกิด Torsion ในคานที่รองรับ โครงสร้าง Dog Leg Stair แต่หากมีการเปลี่ยนสมมุติฐานให้โครงสร้าง Dog Leg Stair สามารถเสถียรอยู่ได้ด้วย Tension และ Compression ของโครงสร้างโดยการเพิ่ม Hinge ที่จุดต่อของแผ่นพื้นบันไดและคานรับโครงสร้าง (ถ้าใส่ที่จุดต่อขานพักด้วยจะทำให้โครงสร้างไม่เสถียร) สามารถ Model ได้ ดังนี้

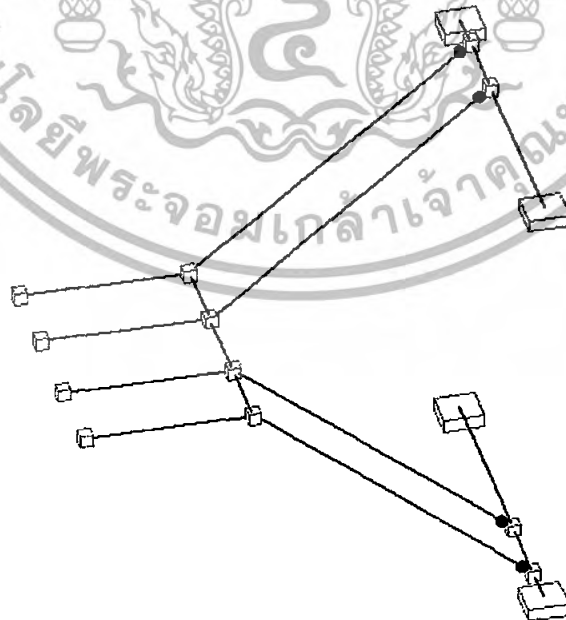

Isometric Hor Ang = 13.75 Ver Ang = 32.75

รูปที่ 4.60 โครงสร้าง Dog Leg Stair (3)

เอกสารนี้เป็นเอกสารที่สงวนไว้สำหรับบริการใช้งานเพื่อการศึกษาเท่านั้น เมื่อนุญาตให้นำไปใช้ประโยชน์ด้านการค้าไม่ว่ากรณีใดๆทั้งสิ้น อีกทั้งห้ามมิให้ดัดแปลงเนื้อหา และต้องอ้างอิงถึงเจ้าของเอกสารทุกครั้งที่มีการนำไปใช้

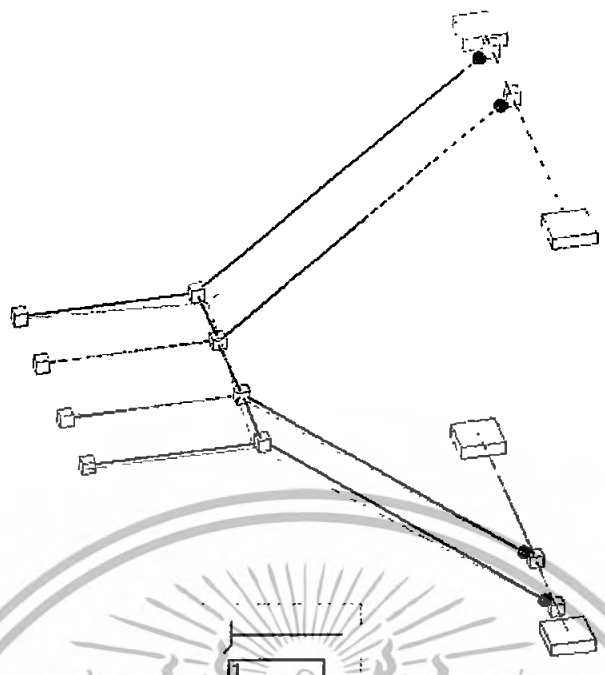

Isometric Hor Ang = 13.75 Ver Ang = 32.75

รูปที่ 4.61 การแอนแอนในโครงสร้าง Dog Leg Stair เมื่อใช้ Over Scale 1 เท่า (ภาพสามมิติ) (3)

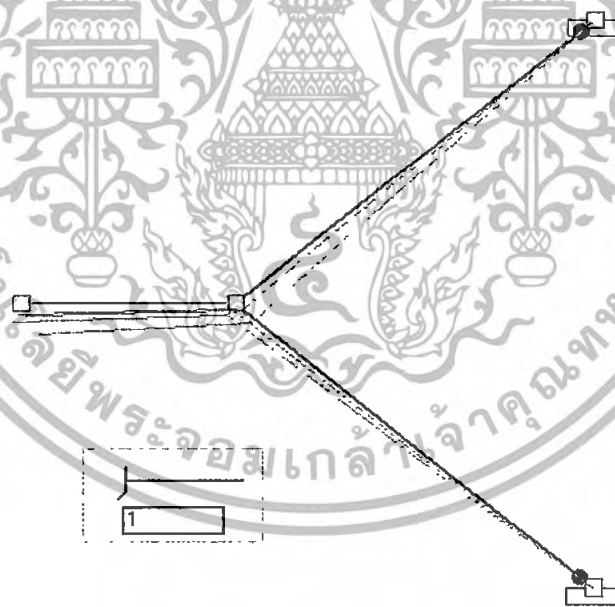

Right Elevation

รูปที่ 4.62 การแอนแอนในโครงสร้าง Dog Leg Stair เมื่อใช้ Over Scale 1 เท่า (ภาพด้านข้าง) (3)

เอกสารนี้เป็นเอกสารที่สงวนไว้สำหรับการใช้งานเพื่อการศึกษาเท่านั้น ไม่อนุญาตให้นำไปใช้ประโยชน์ด้านการค้า
ไม่ว่ากรณีใดๆทั้งสิ้น อีกทั้งห้ามมิให้ตัดแปลงเนื้อหา และต้องอ้างอิงถึงเจ้าของเอกสารทุกครั้งที่มีการนำไปใช้

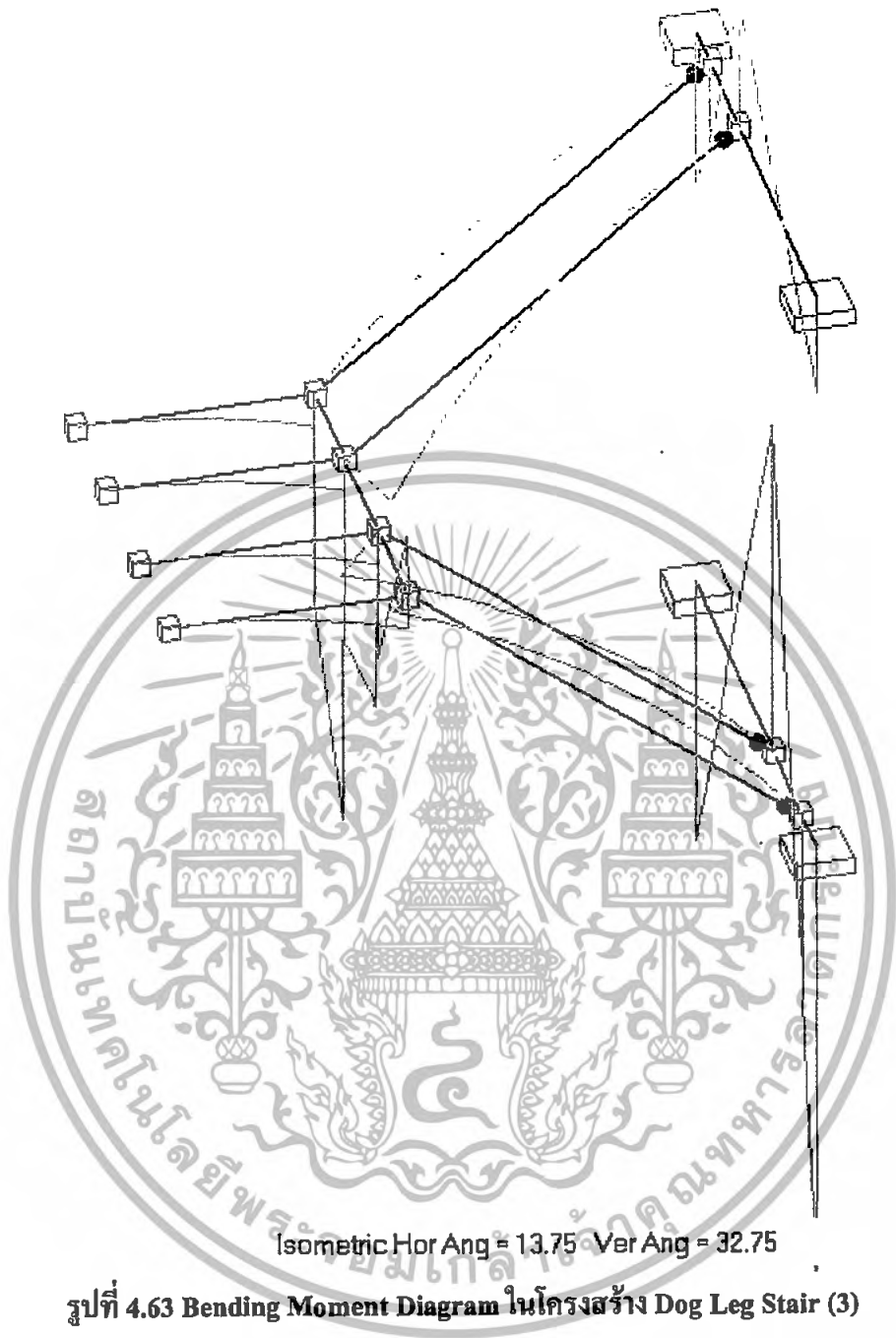

เอกสารนี้เป็นเอกสารที่สงวนไว้สำหรับการใช้งานเพื่อการศึกษาเท่านั้น ไม่อนุญาตให้นำไปใช้ประโยชน์ด้านการค้า
ไม่ว่ากรณีใดๆทั้งสิ้น อีกทั้งห้ามมิให้ดัดแปลงเนื้อหา และต้องอ้างอิงถึงเจ้าของเอกสารทุกครั้งที่มีการนำไปใช้

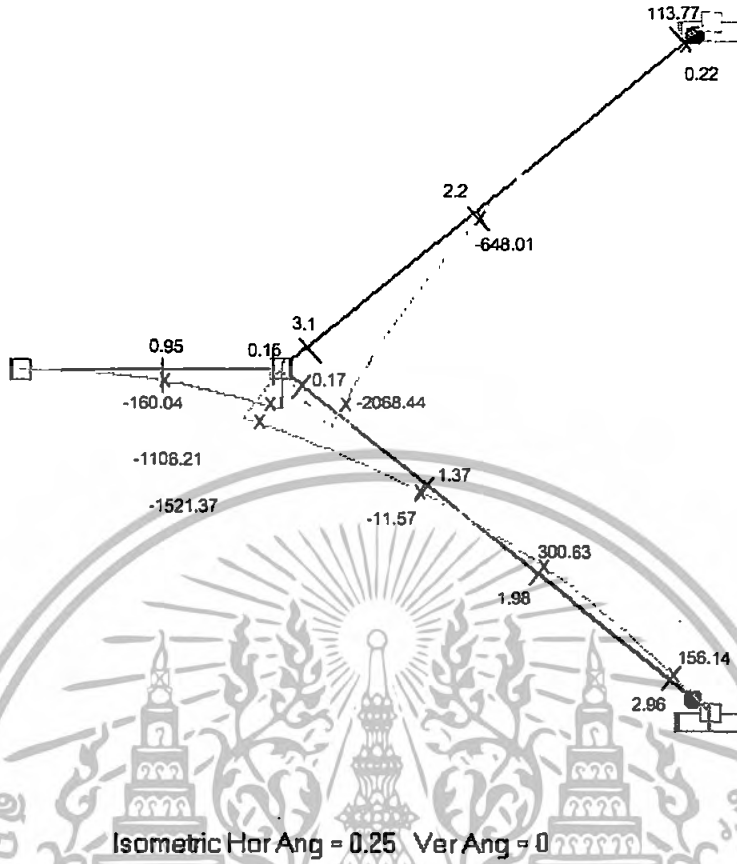

รูปที่ 4.64 ค่า Bending Moment Diagram ในโครงสร้าง Dog Leg Stair (3)

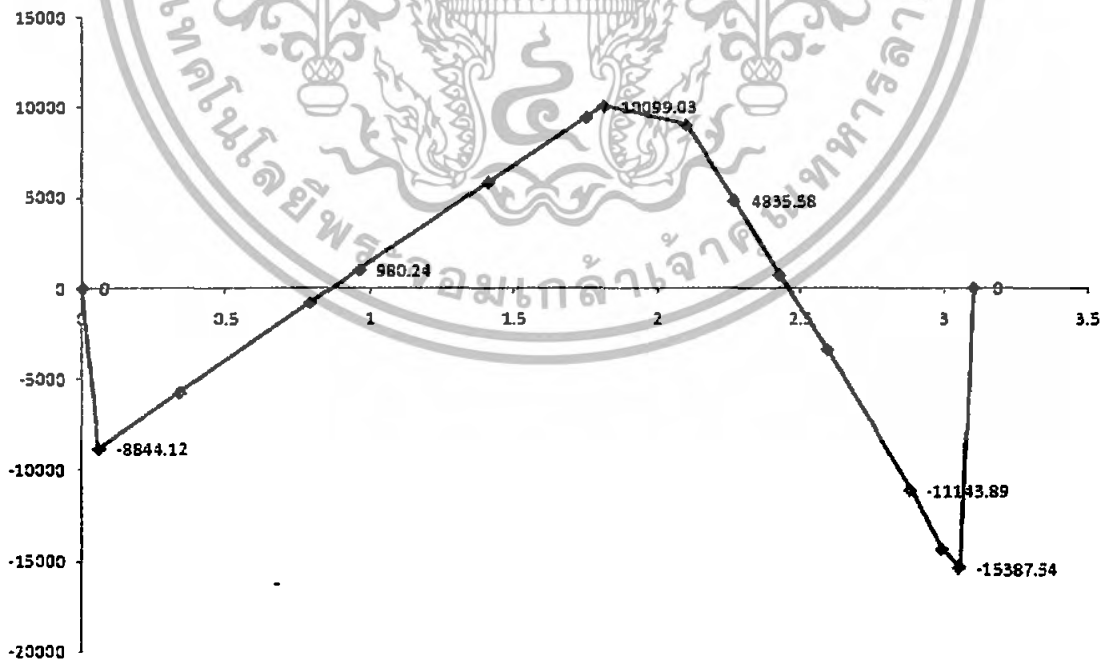

รูปที่ 4.65 ค่า Bending Moment Diagram ในคานรับโครงสร้าง Dog Leg Stair (3)

เอกสารนี้เป็นเอกสารที่สงวนไว้สำหรับการใช้งานเพื่อการศึกษาเท่านั้น ไม่อนุญาตให้นำไปใช้ประโยชน์ด้านการค้า
ไม่ว่ากรณีใดๆทั้งสิ้น อีกทั้งห้ามมิให้ตัดแปลงเนื้อหา และต้องอ้างอิงถึงเจ้าของเอกสารทุกครั้งที่มีการนำไปใช้

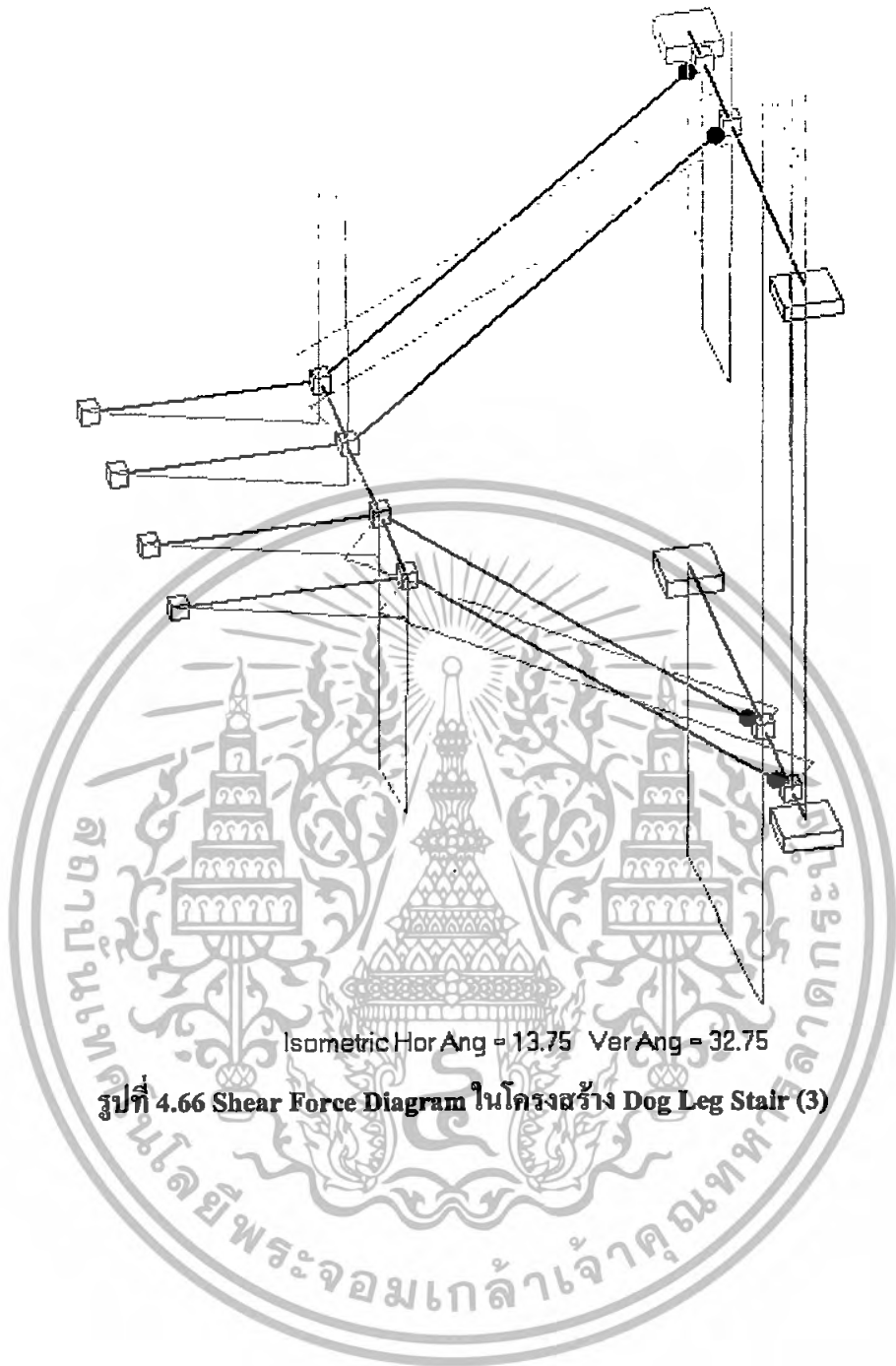

เอกสารนี้เป็นเอกสารที่สงวนไว้สำหรับการใช้งานเพื่อการศึกษาเท่านั้น ไม่อนุญาตให้นำไปใช้ประโยชน์ด้านการค้า
ไม่ว่ากรณีใดๆทั้งสิ้น อีกทั้งห้ามมิให้ดัดแปลงเนื้อหา และต้องอ้างอิงถึงเจ้าของเอกสารทุกครั้งที่มีการนำไปใช้

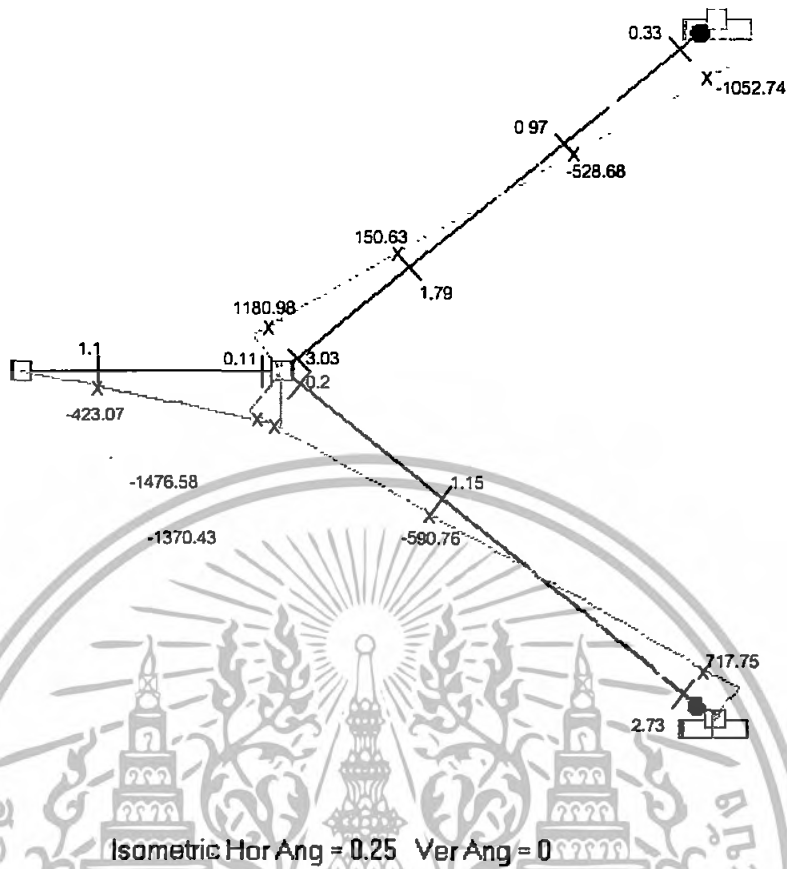

รูปที่ 4.67 ค่า Shear Force Diagram ในโครงสร้าง Dog Leg Stair (3)

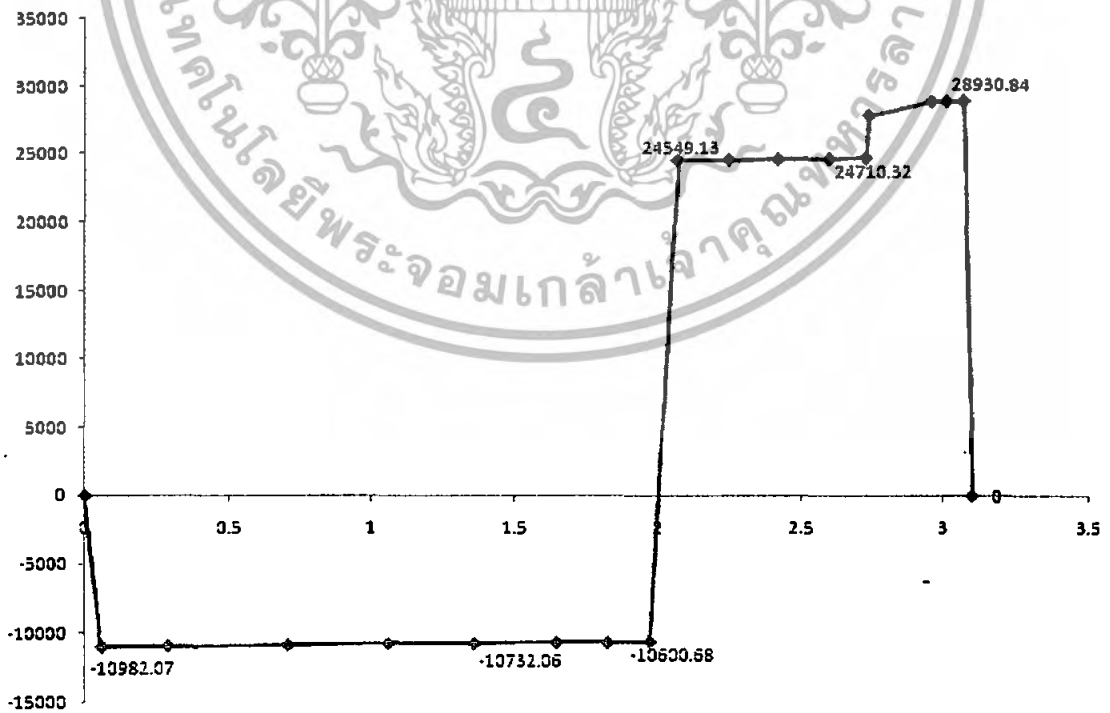

รูปที่ 4.68 ค่า Shear Force Diagram ในคานรับโครงสร้าง Dog Leg Stair (3)

เอกสารนี้เป็นเอกสารที่สงวนไว้สำหรับการใช้งานเพื่อการศึกษาเท่านั้น ไม่อนุญาตให้นำไปใช้ประโยชน์ด้านการค้า ไม่ว่าจะกรณีใดๆทั้งสิ้น อีกทั้งห้ามมิให้ดัดแปลงเนื้อหา และต้องอ้างอิงถึงเจ้าของเอกสารทุกครั้งที่มีการนำไปใช้

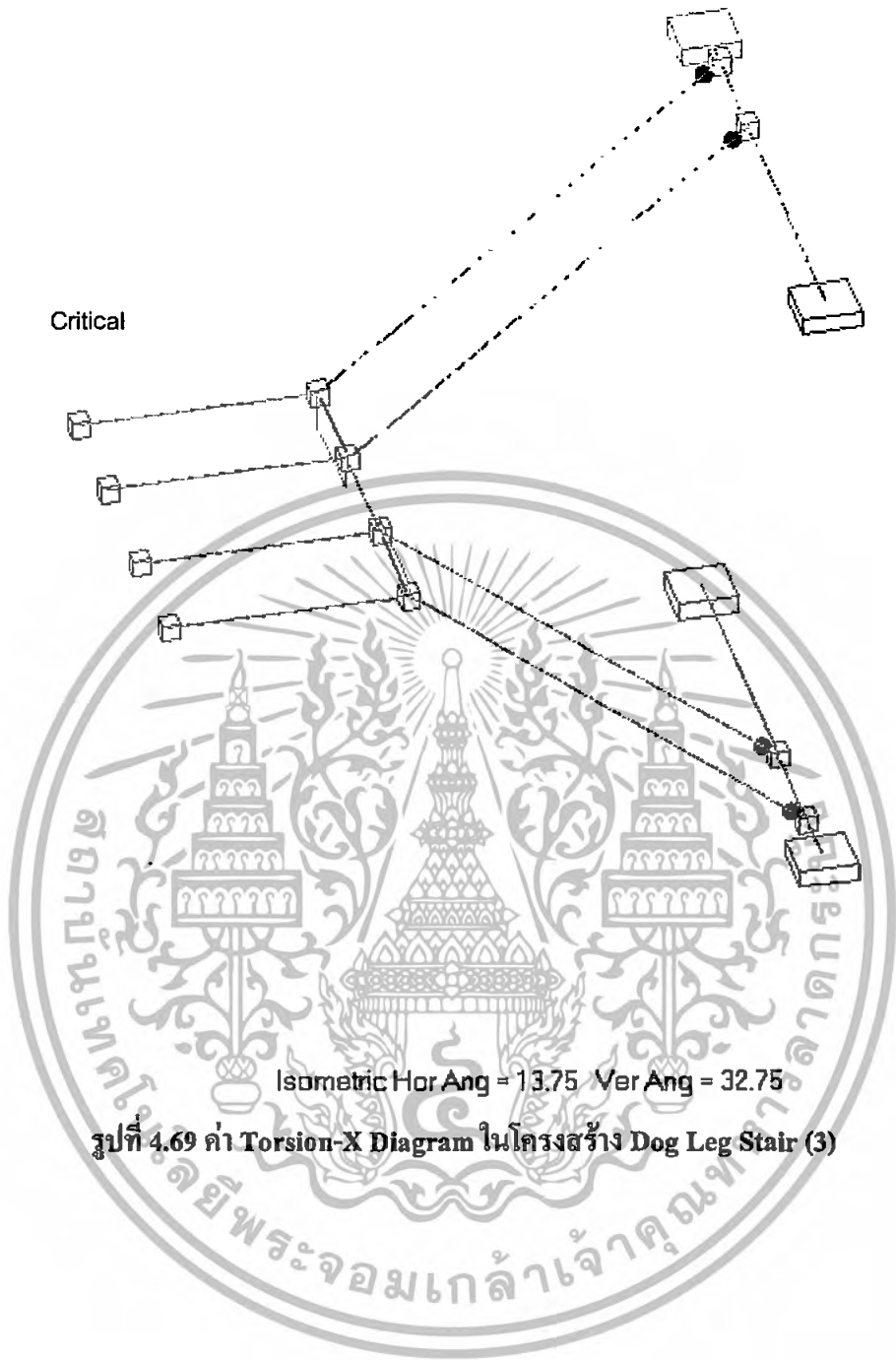

Critical

Isometric Hor Ang = 13.75 Ver Ang = 32.75

รูปที่ 4.69 ค่า Torsion-X Diagram ในโครงสร้าง Dog Leg Stair (3)

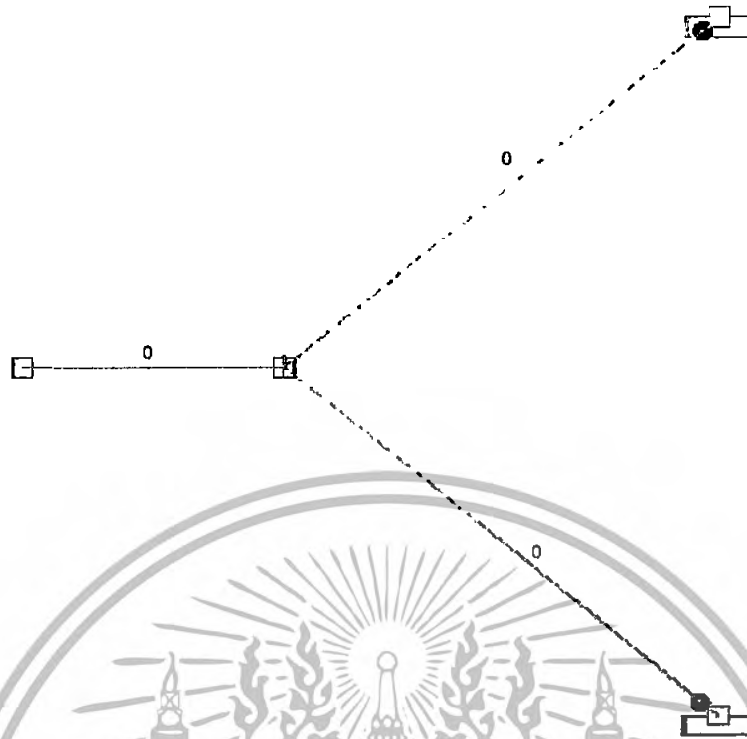

Isometric Hor Ang = 0.25 Ver Ang = 0

รูปที่ 4.70 Torsion-X Diagram ในโครงสร้าง Dog Leg Stair (3)

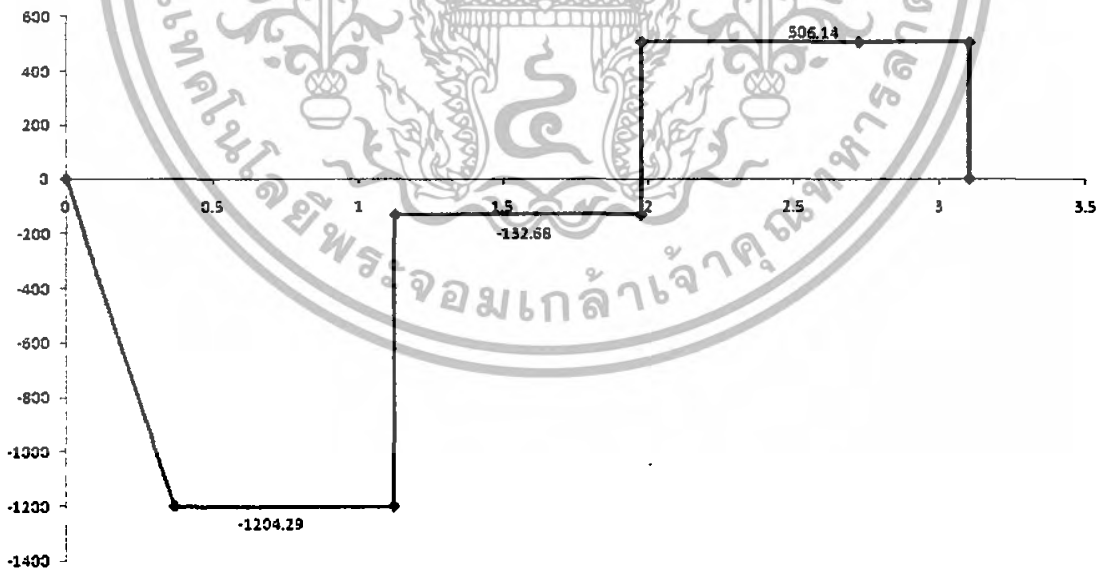

รูปที่ 4.71 ค่า Torsion-X Diagram ในโครงสร้างคานรับ Dog Leg Stair

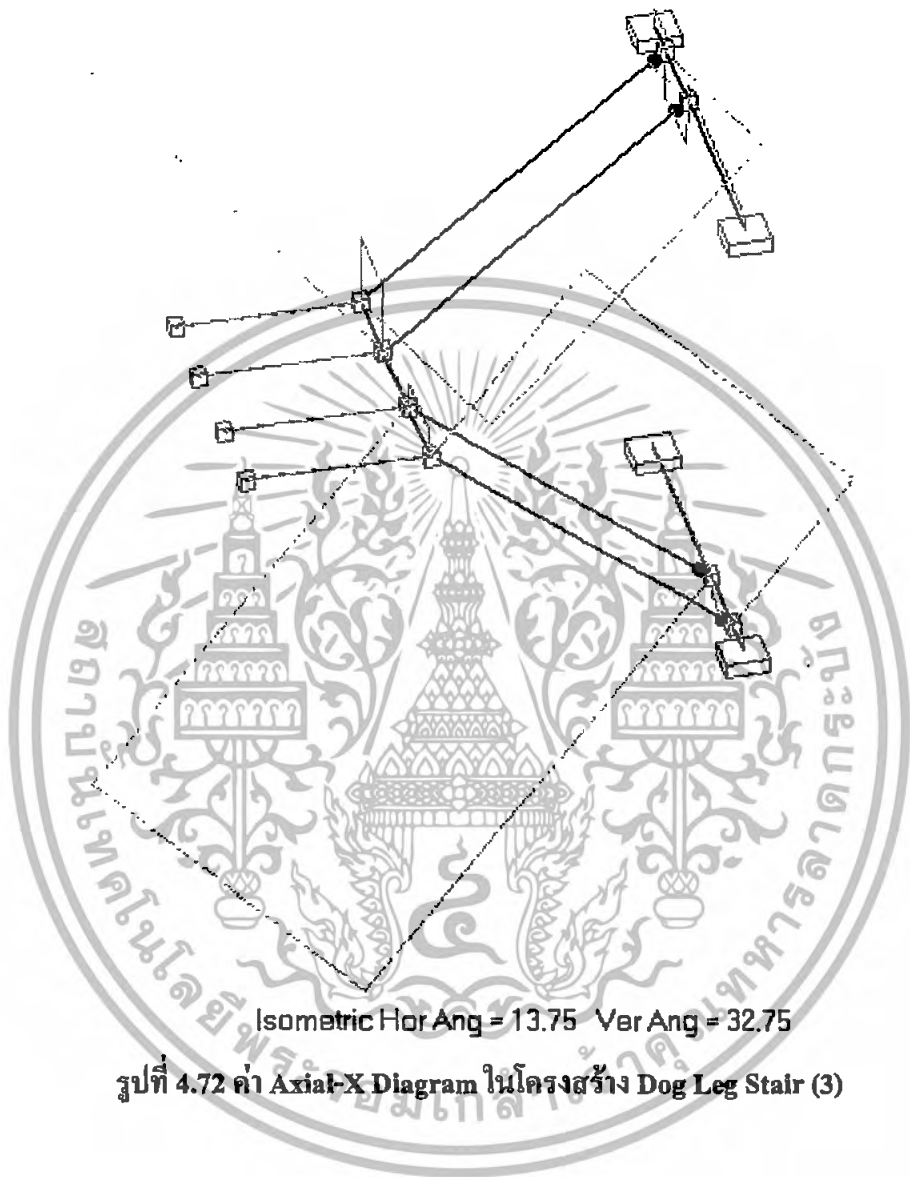

เอกสารนี้เป็นเอกสารที่สงวนไว้สำหรับการใช้งานเพื่อการศึกษาเท่านั้น ไม่อนุญาตให้นำไปใช้ประโยชน์ด้านการค้า
ไม่ว่ากรณีใดๆทั้งสิ้น อีกทั้งห้ามมิให้ตัดแปลงเนื้อหา และต้องอ้างอิงถึงเจ้าของเอกสารทุกครั้งที่มีการนำไปใช้

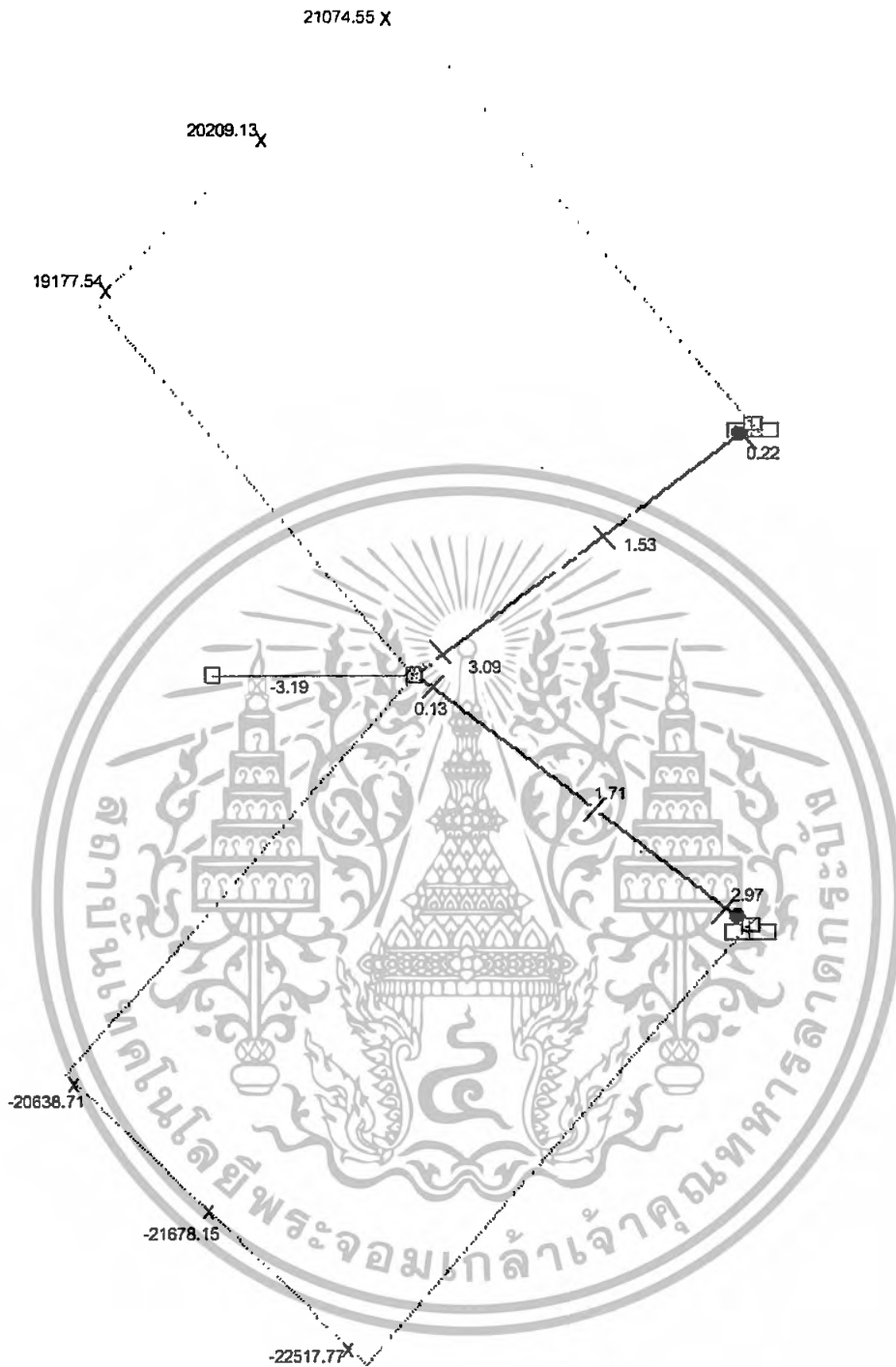

Isometric Hor Ang = 0 Ver Ang = 0
รูปที่ 4.73 Axial-X Diagram ในโครงสร้าง Dog Leg Stair (3)

เอกสารนี้เป็นเอกสารที่สงวนไว้สำหรับการใช้งานเพื่อการศึกษาเท่านั้น ไม่อนุญาตให้นำไปใช้ประโยชน์ด้านการค้า
 ไม่ว่ากรณีใดๆทั้งสิ้น อีกทั้งห้ามมิให้ดัดแปลงเนื้อหา และต้องอ้างอิงถึงเจ้าของเอกสารทุกครั้งที่มีการนำไปใช้

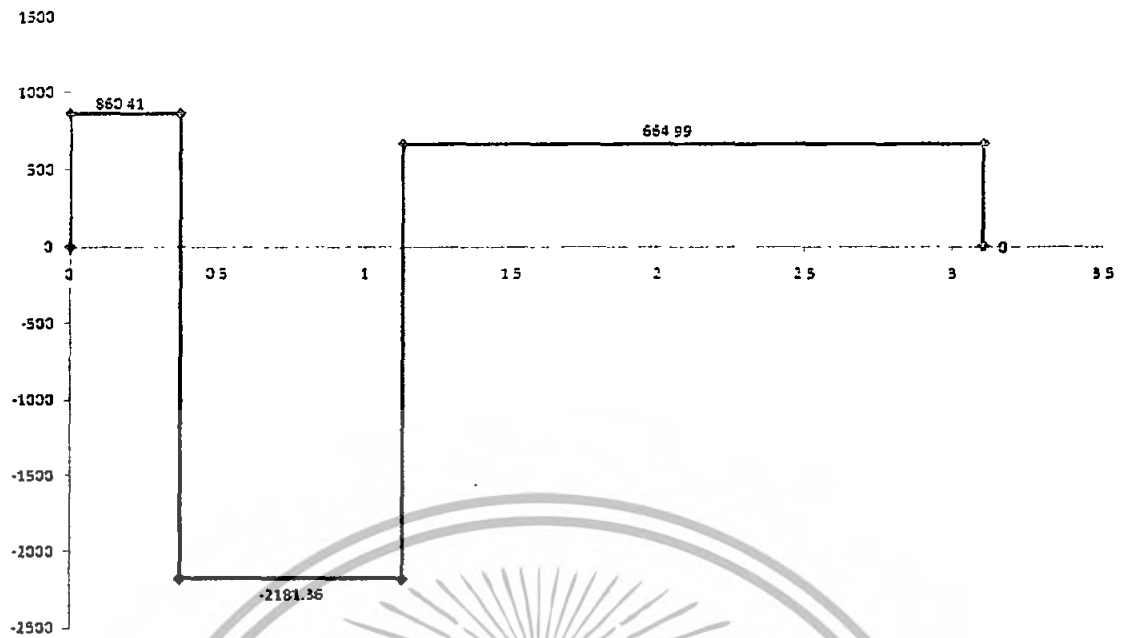

รูปที่ 4.74 ค่า Axial-X Diagram ในโครงสร้างคานรับ Dog Leg Stair (3)



ตัวอย่างการประยุกต์สร้าง Model บันได Dog Leg ในรูปแบบอื่น ๆ

(ภาพ Model โครงสร้างบันได Dog Leg จากคุณ ไชยรัตน์ ไหมสกุล)

แบบที่ 1

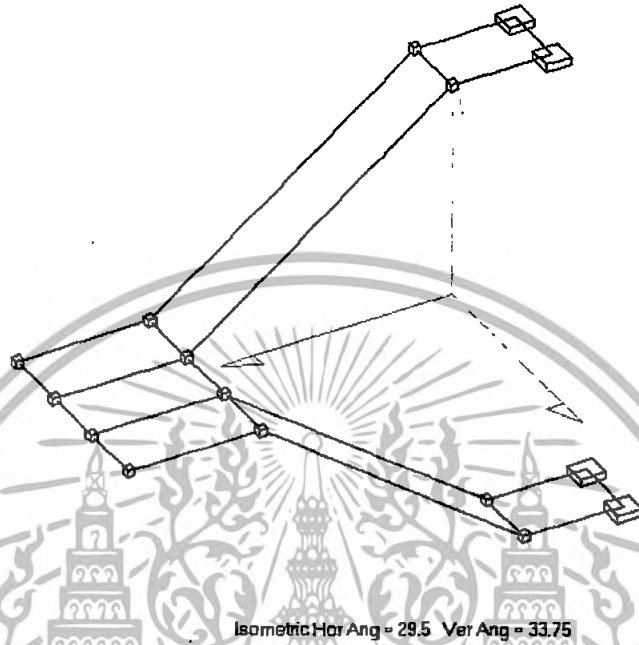

รูปที่ 4.75 การประยุกต์สร้าง Model บันได Dog Leg ในรูปแบบที่ 1

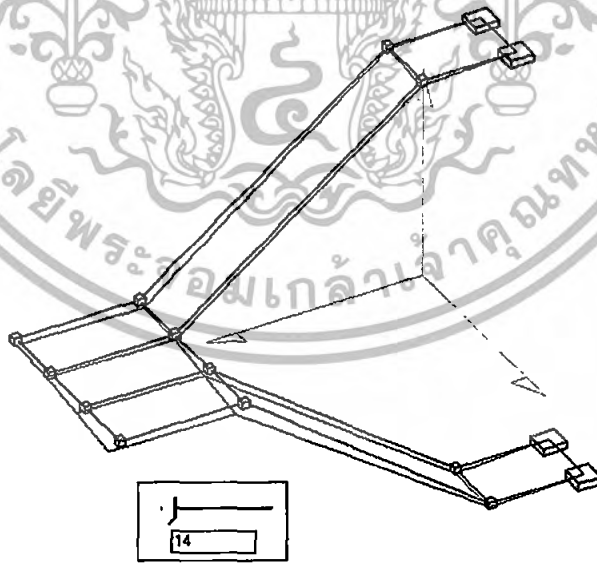

รูปที่ 4.76 การแอนอนในโครงสร้าง Dog Leg Stair เมื่อใช้ Over Scale 14 เท่า (ตัวอย่างที่ 1)

แบบที่ 2

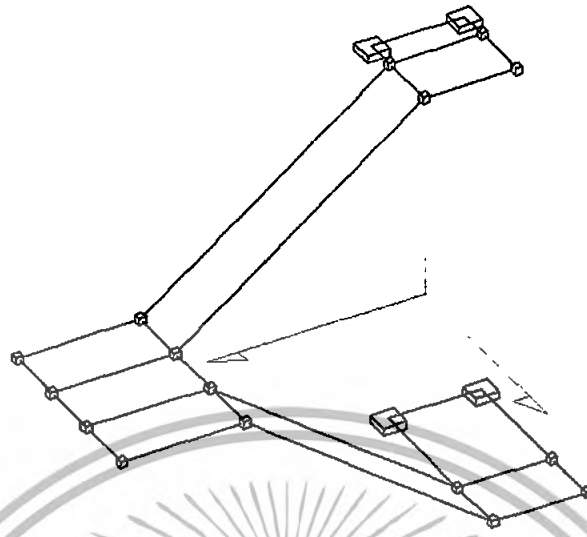

Isometric Hor Ang = 29.5 Ver Ang = 33.75

รูปที่ 4.77 การประยุกต์สร้าง Model บันได Dog Leg ในรูปแบบที่ 2

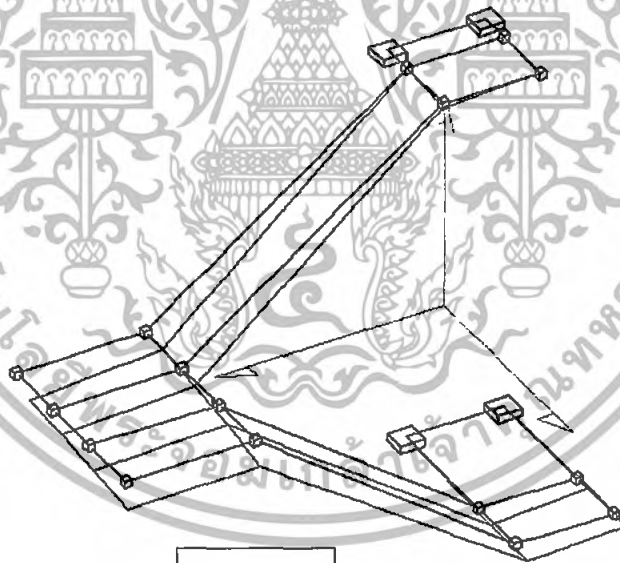

Isometric Hor Ang = 29.5 Ver Ang = 33.75

รูปที่ 4.78 การแอนแอนในโครงสร้าง Dog Leg Stair เมื่อใช้ Over Scale 14 เท่า (ตัวอย่างที่ 2)

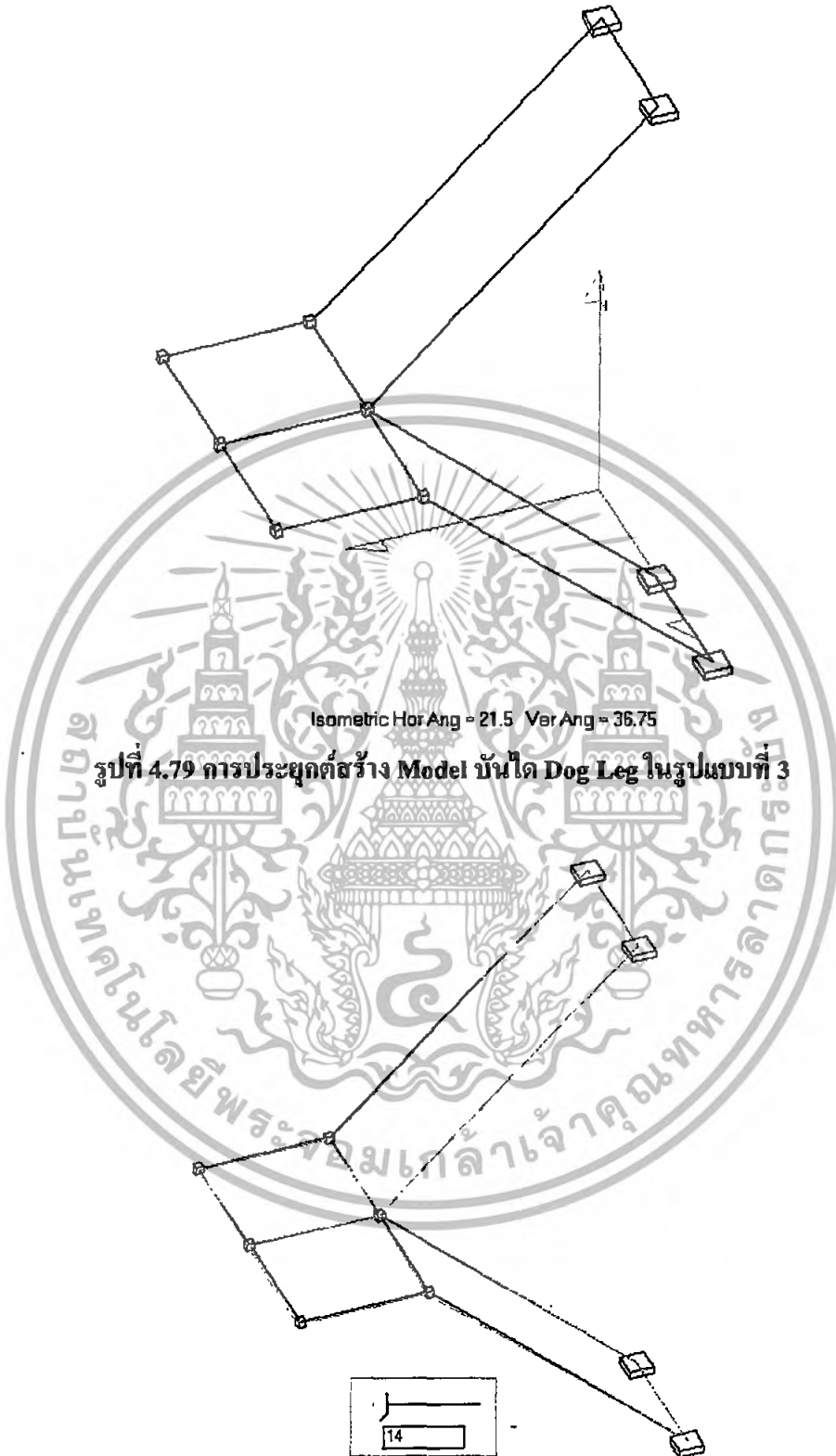

รูปที่ 4.79 การประยุกต์สร้าง Model บันได Dog Leg ในรูปแบบที่ 3

รูปที่ 4.80 การอ่านเอนในโครงสร้าง Dog Leg Stair เมื่อใช้ Over Scale 14 เท่า (ตัวอย่างที่ 3)

เอกสารนี้เป็นเอกสารที่สงวนไว้สำหรับการใช้งานเพื่อการศึกษาเท่านั้น ไม่อนุญาตให้นำไปใช้ประโยชน์ด้านการค้า
ไม่ว่ากรณีใดๆทั้งสิ้น อีกทั้งห้ามมิให้ตัดแปลงเนื้อหา และต้องอ้างอิงถึงเจ้าของเอกสารทุกครั้งที่มีการนำไปใช้

4.5 บ้านพักอาศัยสองชั้น (เจ้าของคุณวิษณุ อริยศรีวัฒนา)

ลักษณะของบ้านพักอาศัยสองชั้น

เป็นอาคารคอนกรีตเสริมเหล็กในโครงสร้างพื้นชั้นล่าง และใช้โครงสร้างเหล็กในโครงสร้างพื้นชั้นสองและ โครงสร้างชั้นหลังคา มีความสูงจากพื้นชั้นล่างถึงพื้นชั้นสอง 2.9 เมตร และความสูงจากชั้นพื้นชั้นสองถึงชั้นหลังคา 3.4 เมตร

น้ำหนักบรรทุกและแรงกระทำ

คิคน้ำหนักบรรทุกคงที่และน้ำหนักบรรทุกจรตามลักษณะการใช้งาน โดยอ้างอิงจากมาตรฐาน ว.ส.ท. คิคน้ำหนักบรรทุกใช้งาน $W=1.7DL + 2.0LL$

สมมุติฐาน

-คำนวณค่าความลึกของคาน ได้ประมาณค่าความยาวของคานนั้น ๆ หารสี่

-คำนวณค่าความหนาของพื้นจาก Spread Sheets จาก Program Microsoft Excel และนำค่า

ความหนาที่ได้มาใช้ในการ Model โครงสร้างสามมิติ

วิธีการทดลอง

1. เปิด Program ตั้งค่าระบบหน่วยใช้งานเป็นระบบ Metric

2. ตั้ง M-Grid ดังนี้

ที่โครงสร้างพื้นชั้นล่าง

$Y=0$ เพื่อวางจุดหมุน คานคอนกรีตเสริมเหล็ก และเสา;

$X=1.60, 7.55, 13.50, 19.45,$ และ 23.45

$Z=5.95$ และ 9.35

$Y=0$ เพื่อวางคานย่อย;

$X=8.55, 11.5, 12.5, 21.05,$ และ 22.45

$Z=2.30, 3.00,$ และ 4.50

ที่โครงสร้างพื้นชั้นสอง

$Y=2.9$ เพื่อวางคานเหล็กชั้นสอง ทั้งคานหลักและคานย่อย;

$X=1.60, 3.70, 7.55, 8.55, 10.55, 13.50, 19.45, 21.05,$ และ 23.45

$Z=2.00, 3.50, 4.00$ และ 5.95

ที่โครงสร้างชั้นหลังคา

$Y=6.3$ เพื่อวางคาน โครงหลังคา;

$X=1.60, 7.55, 13.50,$ และ 21.05

$Z= 5.95$ และ 9.65

3. สร้างหน้าตัดขึ้นส่วน ดังนี้

ชื่อหน้าตัด	B (cm)	D (cm)	Wt (kg/m)
B20x40	20	40	326.4
B20x50	20	50	408
B20x60	20	60	489.6
B20x70	20	70	571.2
B20x80	20	80	652.8

ตารางที่ 4.5 แสดงหน้าตัดคอนกรีตเสริมเหล็กของโครงสร้างบ้านสองชั้น

ชื่อหน้าตัด	B (cm)	D (cm)	ThkB (cm)	ThkD (cm)	Wt (kg/m)
W400x200	20	40	1.3	0.80	66.6
W300x150	15	30	0.90	0.65	36.7
W250x125	12.50	25	0.90	0.60	29.60
W200x200	20	20	1.2	0.80	49.9
Dial65.2	16.52	-	0.45	-	17.8

ตารางที่ 4.6 แสดงหน้าตัดของเหล็กรูปพรรณของโครงสร้างบ้านสองชั้น

4. สร้างหรือถ่ายแรงจากพื้นลงคาน

- การสร้างพื้น One way หรือ Two Way เป็นสิ่งที่สามารถทำได้ใน Program A.Frame โดยการสมมุติฐานให้พื้นมีลักษณะเป็นคานที่มีลิกเท่ากับความหนาของพื้น (ซึ่งสามารถคำนวณได้จากการคำนวณความหนาพื้นหรือการออกแบบพื้นจาก Sheet ของ Program Microsoft Excel) และมีความกว้างใดๆ ทั้งนี้ความกว้างของพื้น(คานสมมุติ) ขึ้นกับความละเอียดของค่าที่ต้องการ แต่ไม่ควรน้อยกว่า 30 เซนติเมตร เนื่องจากจะทำให้ไม่สะดวกในการวาง Member ของคาน เนื่องจาก Program ไม่สามารถ Snap Grid ที่ต้องการได้

ตัวอย่างการสร้างพื้น One way และ Two way โดยในกรณีนี้จะยกตัวอย่างพื้นที่ส่วนที่จอดรถ ดังนี้

- 1) สร้าง Grid Line และ Support ตามวิธีการทดลองที่ 2 (เฉพาะบริเวณที่จอดรถเท่านั้น)

$Y=0$ เพื่อวางจุดหมุน คานคอนกรีตเสริมเหล็ก;

$X=1.60, 7.55, \text{ และ } 8.55$

$Z=5.95$

- 2) สร้าง Node เพิ่มเติมเพื่อวางพื้น (คานสมมุติ) โดยในที่นี้จะสมมุติให้คานมีความลึก

16 cm และมีความกว้าง 115 cm (สามารถเป็นระยะที่สามารถหารระยะ Clear Span ของคานนั้น ๆ แล้ว ได้เลขลงตัว)

$Y=0$;

$X=2.275, 3.425, 4.575, 5.725, \text{ และ } 6.875$

$Z=0.675, 1.825, 2.975, 4.125, \text{ และ } 5.275$

จากนั้นสร้าง Node ที่จุดตัดทั้งหมดของ Grid Line เพื่อให้พื้นและคานมีการผสมผสาน (Mesh) กัน

- 3) สร้างหน้าตัดคาน B20x60, B20x80 ตามวิธีการทดลองที่ 3 และหน้าตัดพื้นตามที่สมมุติ (อย่าลืมคูณ Factor 1.7DL+2.0LL ใน Unit Weight แต่ในส่วนพื้น Two way ต้องหารสองด้วย) บน Grid Line

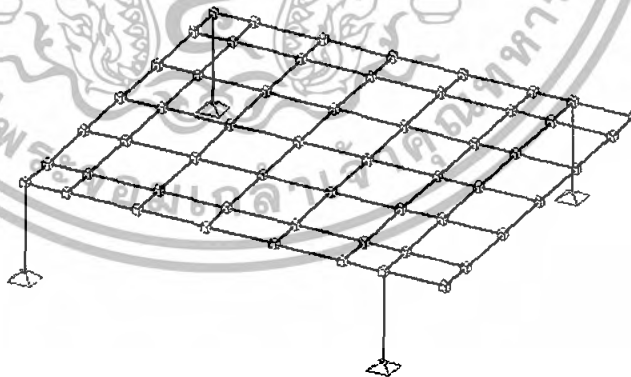

Isometric Hor Ang = 62.5 Ver Ang = 28.25

รูปที่ 4.81 โครงสร้างพื้นบ้านพักอาศัยสองชั้นส่วนที่จอดรถ

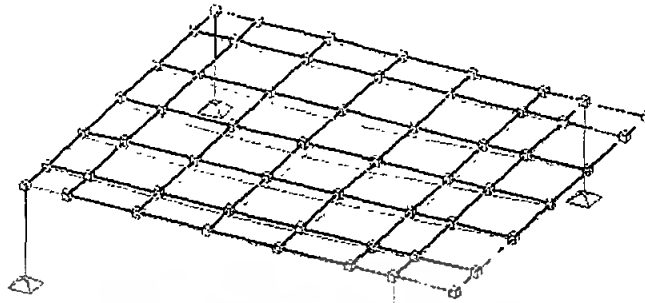

14

Isometric Hor Ang = 62.5 Ver Ang = 28.25

**รูปที่ 4.82 การแอนไอโซเมตริกในโครงสร้างบ้านพักอาศัยสองชั้นส่วนที่จอดรถ
เมื่อใช้ Over Scale 14 เท่า**

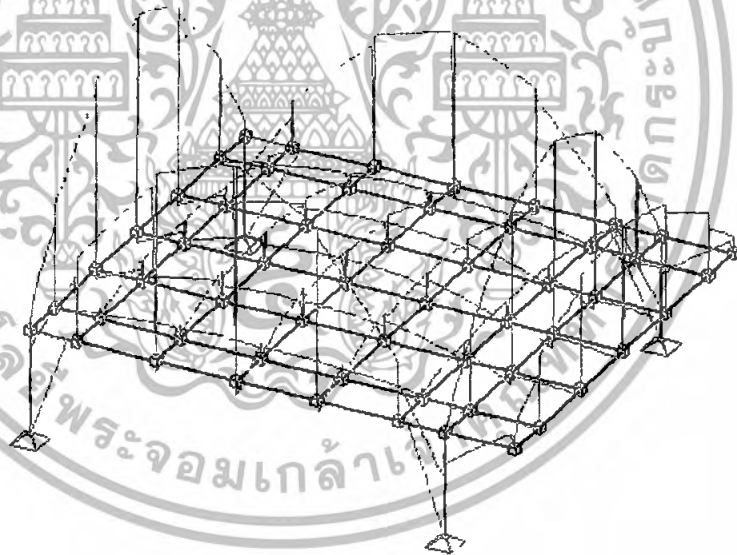

Isometric Hor Ang = 62.5 Ver Ang = 28.25

รูปที่ 4.83 Bending Moment Diagram ในโครงสร้างบ้านพักอาศัยสองชั้นส่วนที่จอดรถ

หมายเหตุ การจำลองโครงสร้างพื้น โดยวิธีนี้จะทำให้เกิด Node เป็นจำนวนมาก ซึ่งจะทำการวิเคราะห์โครงสร้างข้าง เนื่องจากมีจำนวนสมการเพิ่มขึ้น แต่ค่าผลลัพธ์ที่เกิดขึ้นในคานหลักจะมีค่าเท่ากับกับวิธีการถ่ายแรงจากพื้นเข้าคาน (ซึ่งค่าที่ได้จะได้อีกต่อไป)

รูปแบบที่ใช้ไม่ได้ในโครงสร้างพื้น One way และ Two way

แบบที่ 1 การวางคานในโครงสร้างหลักก่อนแล้วจึงสร้าง Node เพื่อวางพื้น แม้ว่ารูป Model โครงสร้างจะไม่แตกต่างกับแบบที่ถูกต้อง และ Program จะ Analyze ได้ตามปกติ แต่ Graphic และผลลัพธ์จะไม่ถูกต้องตามหลักการวิเคราะห์โครงสร้าง เนื่องจาก Node ที่สร้างเพื่อวางพื้น ไม่มีการผสม (Mash) กันกับคานทำให้ Member ไม่สามารถถ่ายแรงเข้าคานได้

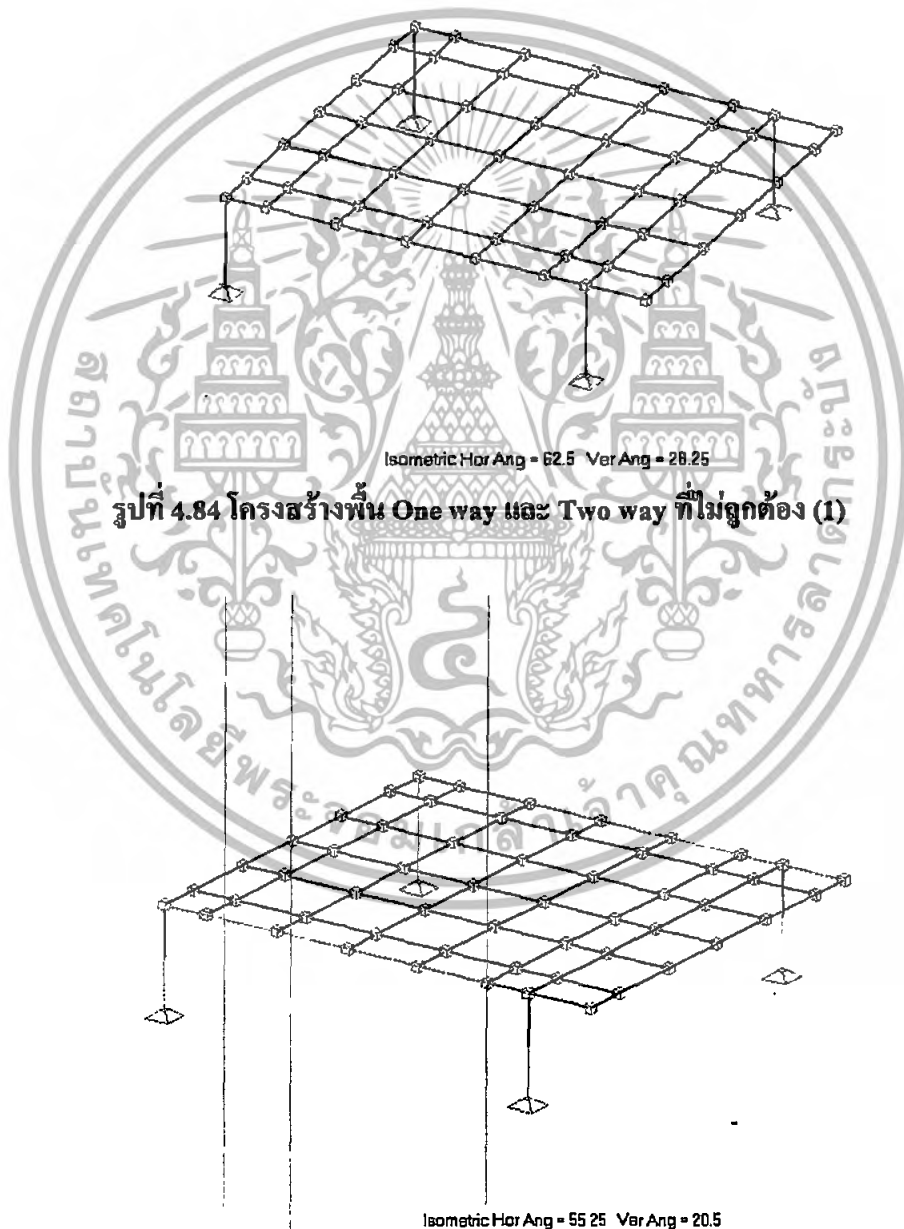

รูปที่ 4.84 โครงสร้างพื้น One way และ Two way ที่ไม่ถูกต้อง (1)

รูปที่ 4.85 การแอนเอนในโครงสร้าง One way และ Two way ที่ไม่ถูกต้อง (1)

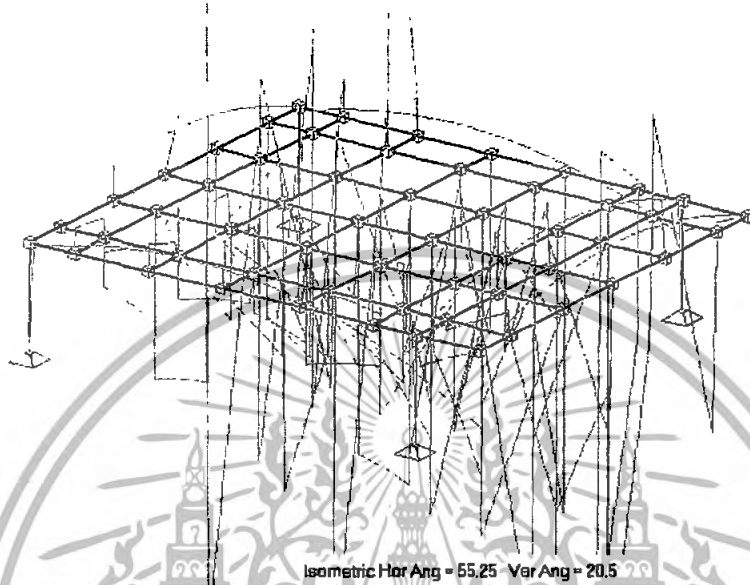

Isometric Hor Ang = 55.25 Ver Ang = 20.5

รูปที่ 4.86 Bending Moment Diagram ในโครงสร้าง One way และ Two way ที่ไม่ถูกต้อง (1)

แบบที่ 2 การสร้างคานใน โครงสร้างหลักก่อนแล้วจึง Node เพื่อรับพื้น และ ไม่มีการสร้าง Node ภายในพื้นที่ของพื้น One way และ Two way

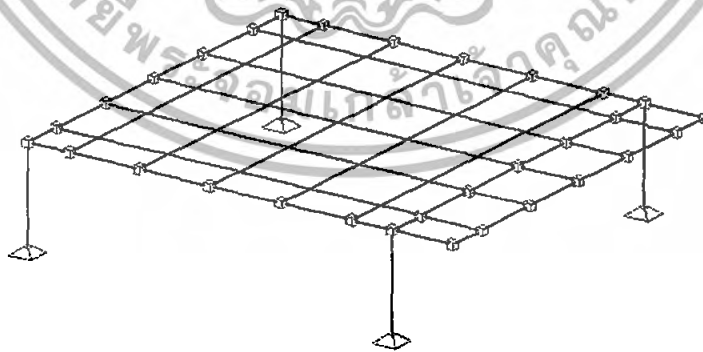

Isometric Hor Ang = 55.25 Ver Ang = 20.5

รูปที่ 4.87 โครงสร้างพื้น One way และ Two way ที่ไม่ถูกต้อง (2)

Program จะไม่สามารถคำนวณโครงสร้างได้เนื่องจากไม่มีการผสมของโครงสร้างพื้นและคาน รวมถึงการผสมกันของโครงสร้างพื้นกันเองด้วย และจะขึ้นหน้าต่างเพื่อให้ปิด Program ดังรูป

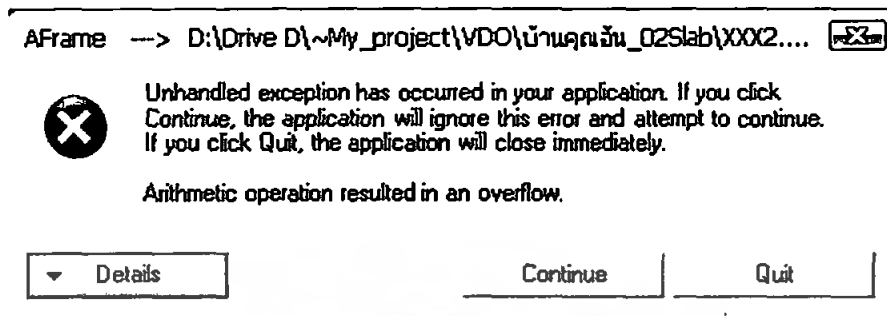

รูปที่ 4.88 หน้าต่างเพื่อให้ปิด Program



- การถ่ายแรงจากพื้น One way หรือ Two Way ลงในโครงสร้าง สามารถทำได้โดยการนำค่าการคำนวณการถ่ายแรงจากพื้นลงคานด้วยวิธี Area Load Sheet จาก Program Microsoft Excel มากระทำต่อคานเสมือนกับว่าเป็น Uniform Load

ชั้นล่าง

ห้อง/ส่วน	Live Load(kg/m ²)	short	long	Thinness	Load_S(kg/m)	Load_L(kg/m)
จอดรถ1	400	5.95	5.95	0.16	2881	2881
จอดรถ2	400	1	5.95	0.12	430	639
โถงทางเข้า	150	2.3	2.95	0.12	605	724
ห้องน้ำwc-3	150	2	2.3	0.12	526	591
ครัว	150	3.65	3.95	0.12	961	1031
เลนกประสงค์1	400	1	3.65	0.12	430	629
เลนกประสงค์2	400	5.95	5.95	0.15	2800	2800
เลนกประสงค์3	400	1.6	5.95	0.15	753	1102
เก็บของ	400	2.4	3	0.12	1032	1217
ห้องน้ำwc-4	150	1.4	1.5	0.1	330	352
ซักรีด	150	1.45	2.4	0.1	342	451
ถนน1	400	3.7	5.95	0.12	1591	2078
ถนน2	400	3.7	4	0.12	1591	1705

ตารางที่ 4.7 แสดงการกระจายแรงจากพื้นเข้าคานชั้นล่าง

ชั้นสอง

ห้อง/ส่วน	Live Load(kg/m ²)	short	long	Thinness	Load_S(kg/m)	Load_L(kg/m)
ห้องน้ำ1wc-1	150	1.6	2	0.1	378	446
ห้องน้ำ2	150	2	2.1	0.1	472	494
แสงตัว	150	2	4.85	0.1	472	668
นอน1	150	3.95	4.85	0.1	932	1089
โถง	150	2	4.95	0.1	472	669
โถง2	150	1.5	2	0.1	354	431
ห้องน้ำwc-2	150	2	2.45	0.1	472	551
นอน2	150	2.95	3.95	0.1	696	850

ตารางที่ 4.8 แสดงการกระจายแรงจากพื้นเข้าคานชั้นสอง

ชั้นหลังคา

ห้อง/ส่วน	Live Load(kg/m ²)	short	long	Thinness	Load_S(kg/m)	Load_L(kg/m)
หลังคา	30	5.95	5.95	-	288	288
	30	1.6	5.95	-	77	113
	30	3.7	5.95	-	179	234
	30	1.6	3.7	-	77	109

ตารางที่ 4.9 แสดงการกระจายแรงจากโครงสร้างหลังคาเข้าคาน

หมายเหตุ ค่าคำนวณที่ได้ยังไม่ได้รวมถึงค่า Dead Load ของกำแพง และผลการวิเคราะห์โครงสร้างจะได้แสดงในผลการวิเคราะห์ต่อไป

5. วิเคราะห์โครงสร้าง

เอกสารนี้เป็นเอกสารที่สงวนไว้สำหรับการใช้งานเพื่อการศึกษาเท่านั้น ไม่อนุญาตให้นำไปใช้ประโยชน์ด้านการค้าไม่ว่ากรณีใดๆทั้งสิ้น อีกทั้งห้ามมิให้ดัดแปลงเนื้อหา และต้องอ้างอิงถึงเจ้าของเอกสารทุกครั้งที่มีการนำไปใช้

ผลการวิเคราะห์

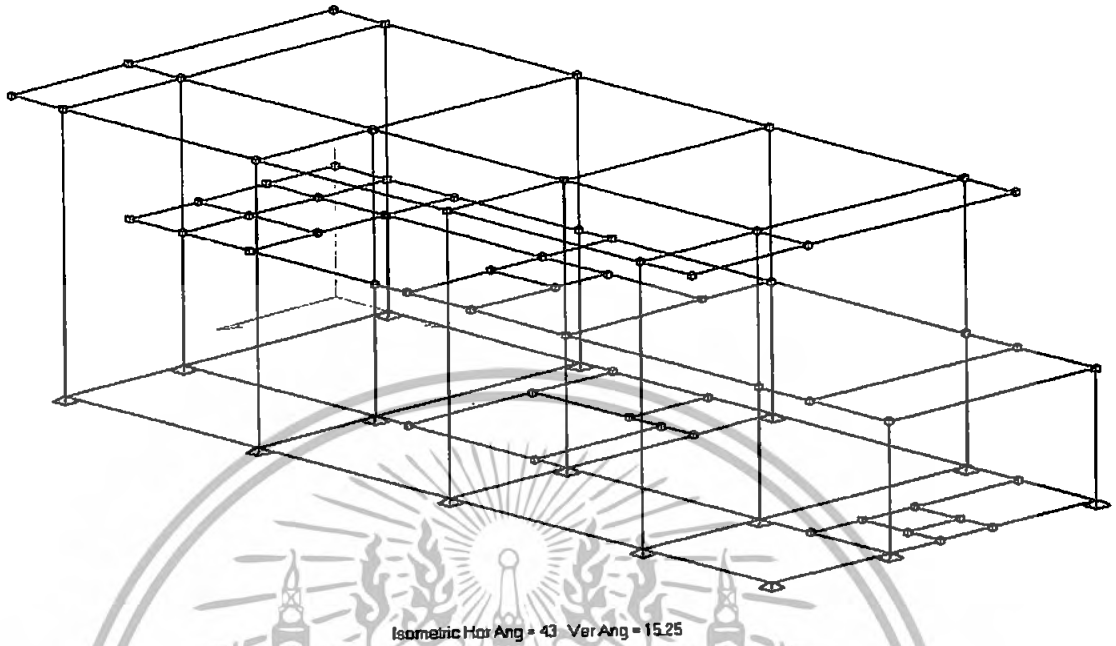

รูปที่ 4.89 โครงสร้าง บ้านพักอาศัยสองชั้น

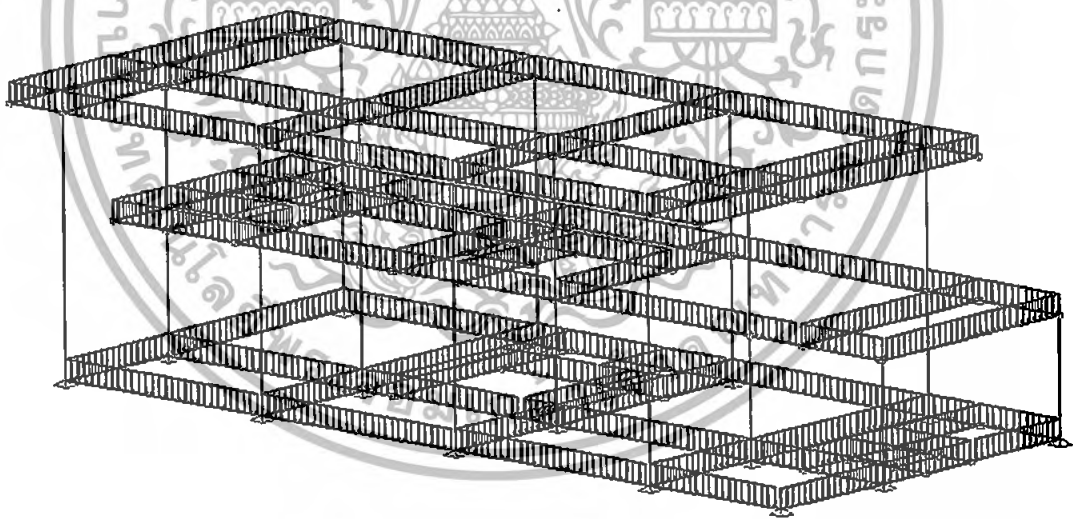

รูปที่ 4.90 โครงสร้าง บ้านพักอาศัยสองชั้นเมื่อมีการถ่ายแรงจากพื้น

เอกสารนี้เป็นเอกสารที่สงวนไว้สำหรับการใช้งานเพื่อการศึกษาเท่านั้น ไม่อนุญาตให้นำไปใช้ประโยชน์ด้านการค้า
ไม่ว่ากรณีใดๆทั้งสิ้น อีกทั้งห้ามมิให้ดัดแปลงเนื้อหา และทำซ้ำอ้างอิงถึงเจ้าของเอกสารทุกครั้งที่มีการนำไปใช้

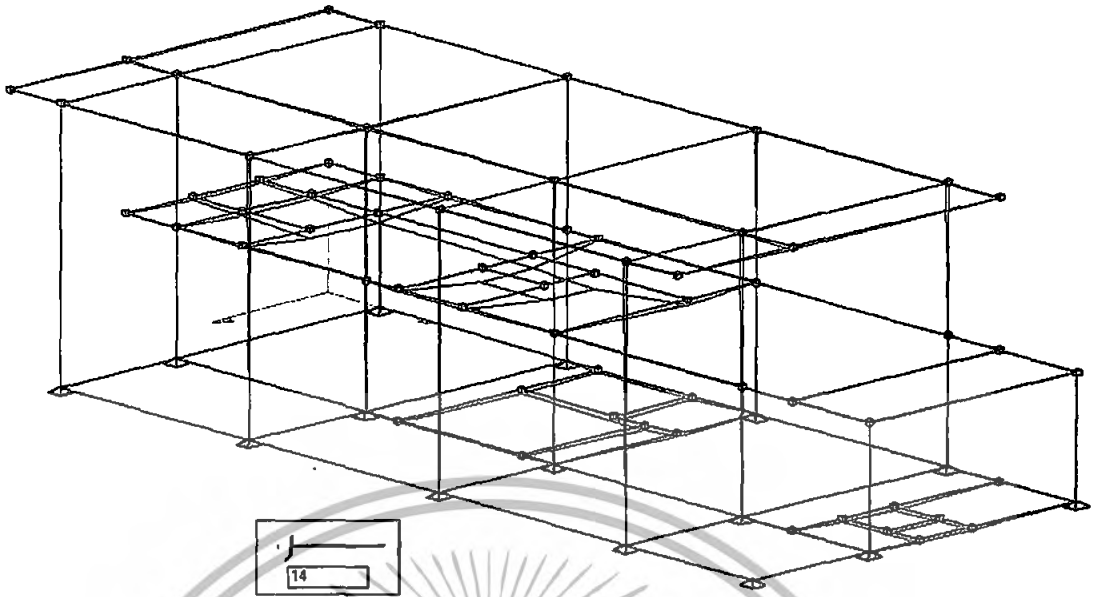

Isometric Hor Ang = 43 Ver Ang = 15.25

รูปที่ 4.91 การแ่่นแอนในโครงสร้าง บ้านพักอาศัยสองชั้นเมื่อใช้ Over Scale 14 เท่า

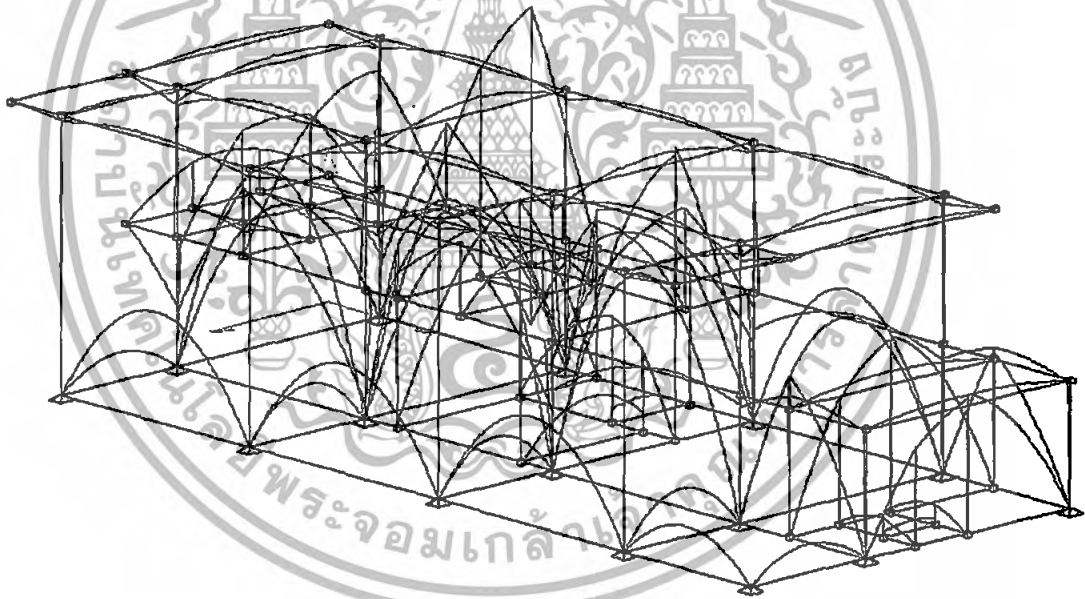

Isometric Hor Ang = 43 Ver Ang = 15.25

รูปที่ 4.92 Bending Moment Diagram ในโครงสร้างบ้านพักอาศัยสองชั้น

เอกสารนี้เป็นเอกสารที่สงวนไว้สำหรับการใช้งานเพื่อการศึกษาเท่านั้น ไม่อนุญาตให้นำไปใช้ประโยชน์ด้านการค้า
ไม่ว่ากรณีใดๆทั้งสิ้น อีกทั้งห้ามมิให้ตัดแปลงเนื้อหา และต้องอ้างอิงถึงเจ้าของเอกสารทุกครั้งที่มีการนำไปใช้

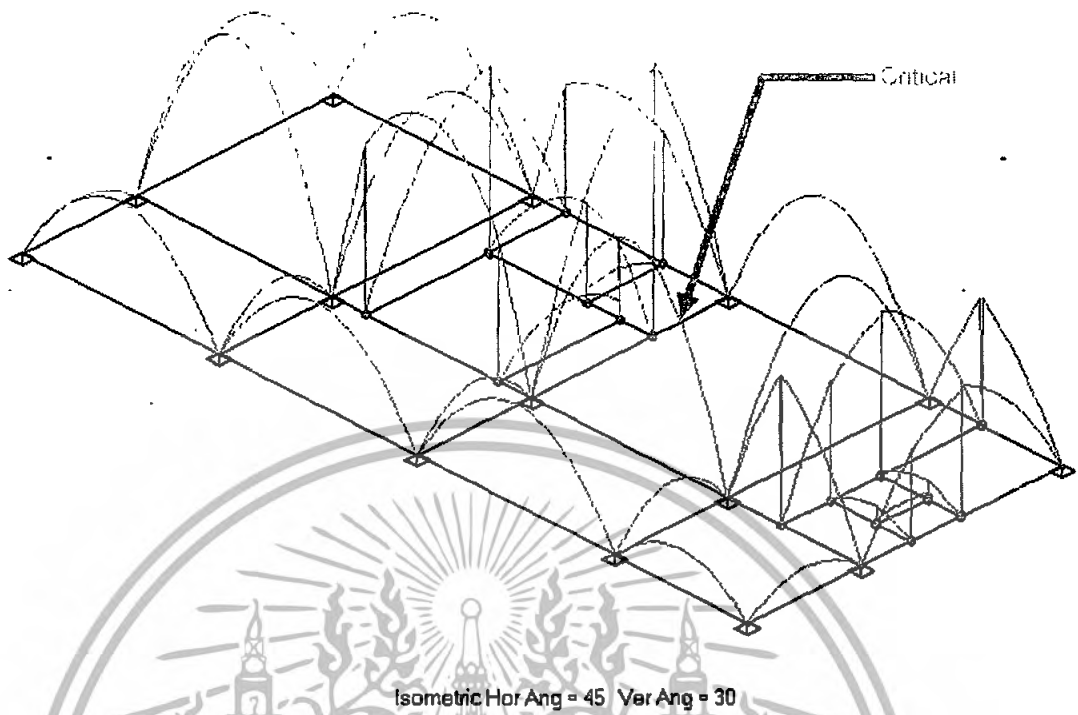

Isometric Hor Ang = 45 Ver Ang = 30

รูปที่ 4.93 Bending Moment Diagram เฉพาะชั้นล่าง

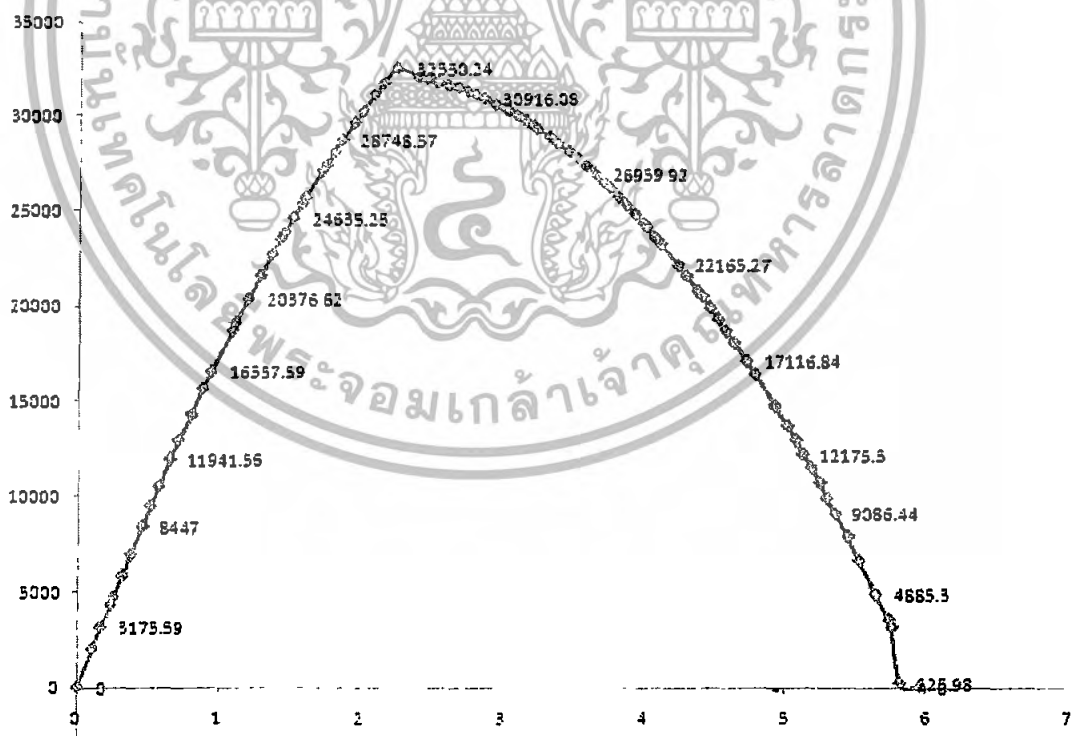

รูปที่ 4.94 Bending Moment Diagram เฉพาะคานที่ Critical ชั้นล่าง

เอกสารนี้เป็นเอกสารที่สงวนไว้สำหรับการใช้งานเพื่อการศึกษาเท่านั้น ไม่อนุญาตให้นำไปใช้ประโยชน์ด้านการค้า
ไม่ว่ากรณีใดๆทั้งสิ้น อีกทั้งห้ามมิให้ดัดแปลงเนื้อหา และต้องอ้างอิงถึงเจ้าของเอกสารทุกครั้งที่มีการนำไปใช้

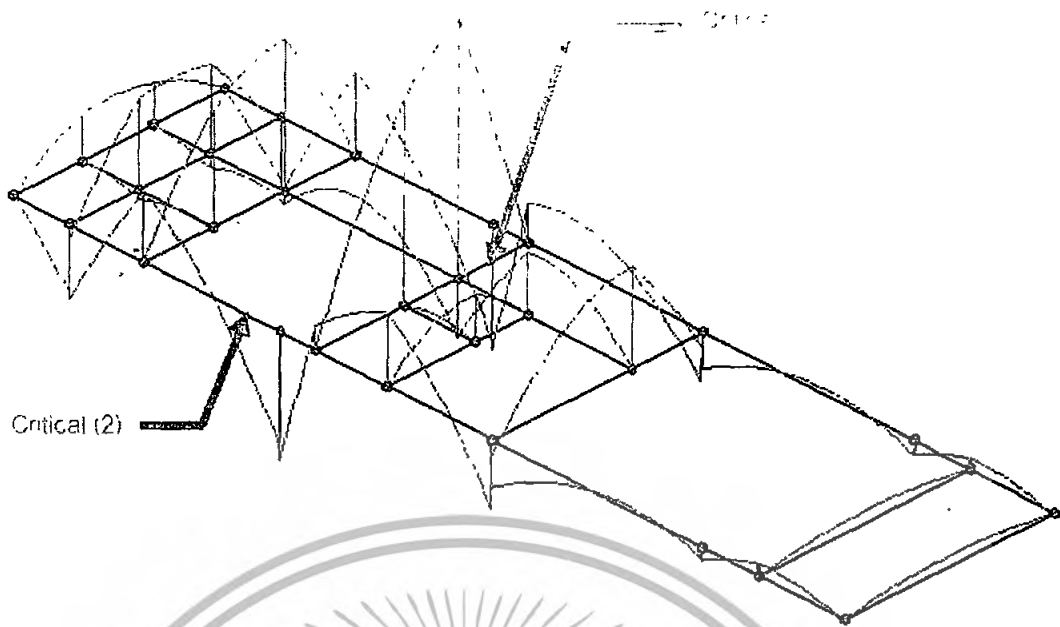

Isometric Hor Ang = 45 Ver Ang = 30

รูปที่ 4.95 Bending Moment Diagram เฉพาะชั้นสอง

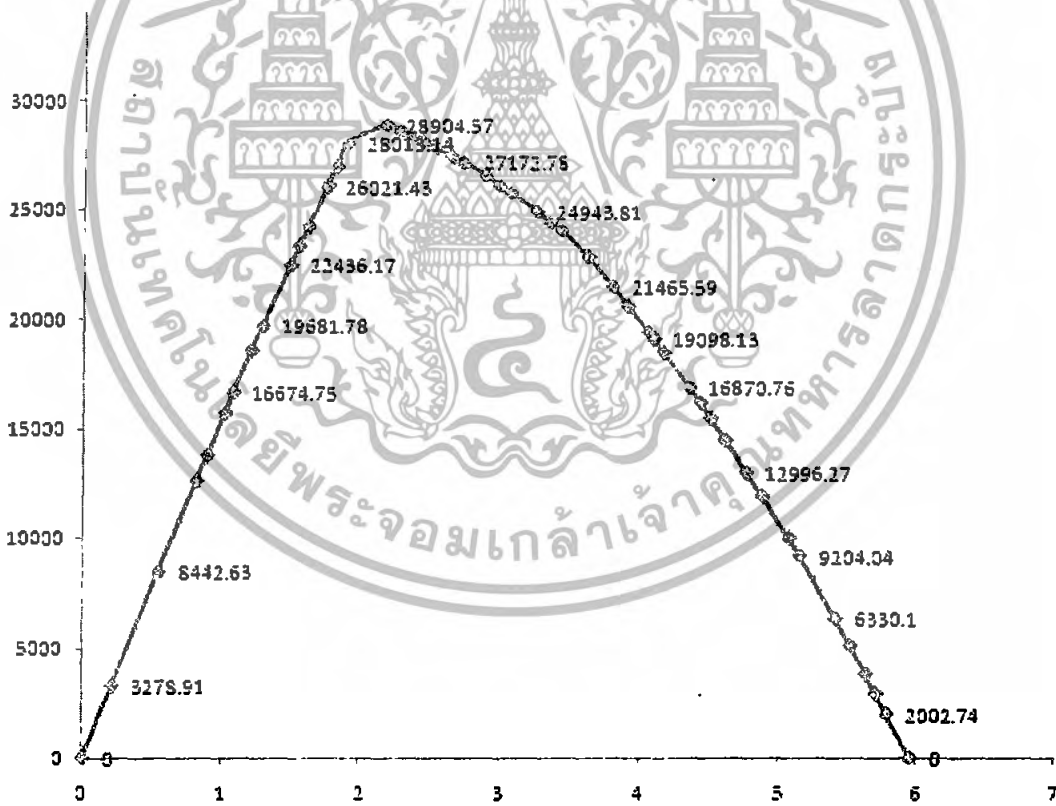

รูปที่ 4.96 Bending Moment Diagram เฉพาะคานที่ Critical ชั้นสอง (1)

เอกสารนี้เป็นเอกสารที่สงวนไว้สำหรับการใช้งานเพื่อการศึกษาเท่านั้น ไม่อนุญาตให้นำไปใช้ประโยชน์ด้านการค้า
ไม่ว่ากรณีใดๆทั้งสิ้น อีกทั้งห้ามมิให้ดัดแปลงเนื้อหา และต้องอ้างอิงถึงเจ้าของเอกสารทุกครั้งที่มีการนำไปใช้

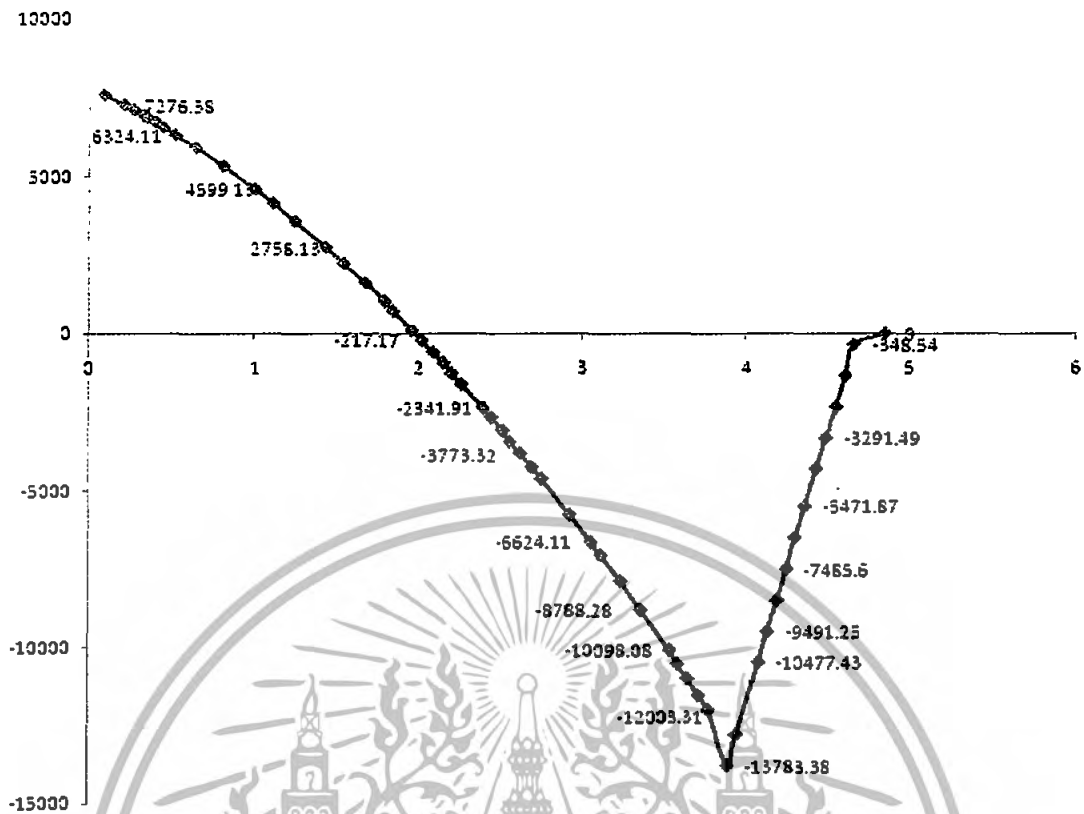

รูปที่ 4.97 Bending Moment Diagram เฉพาะค่าที่ Critical ชั้นสอง (2)

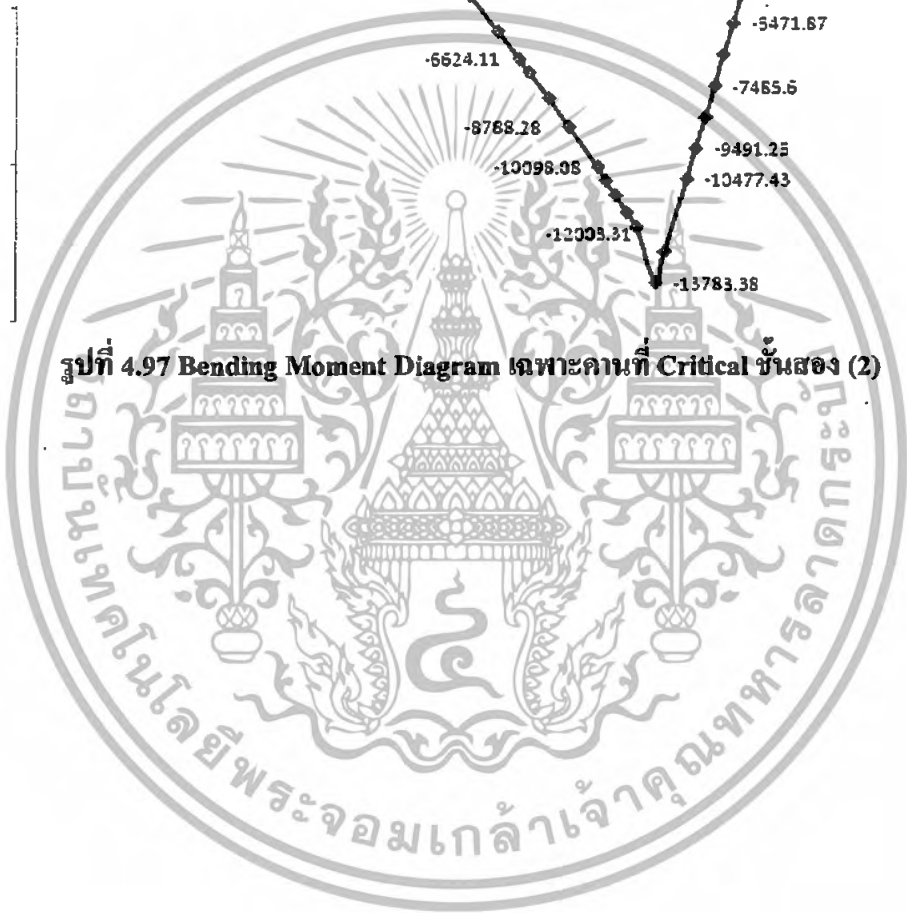

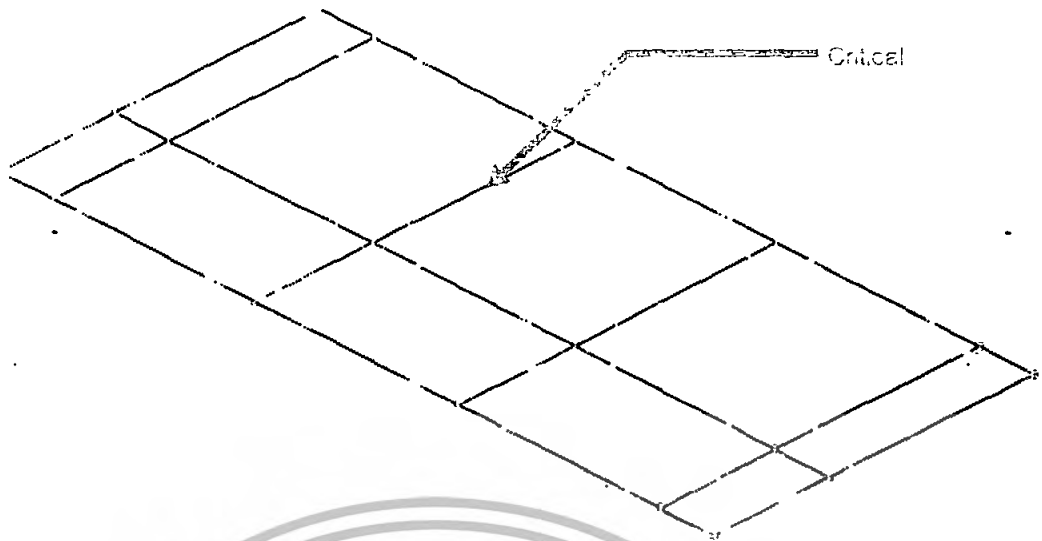

Isometric Hor Ang = 45 Ver Ang = 30

รูปที่ 4.98 Bending Moment Diagram เฉพาะชั้นหลังคา

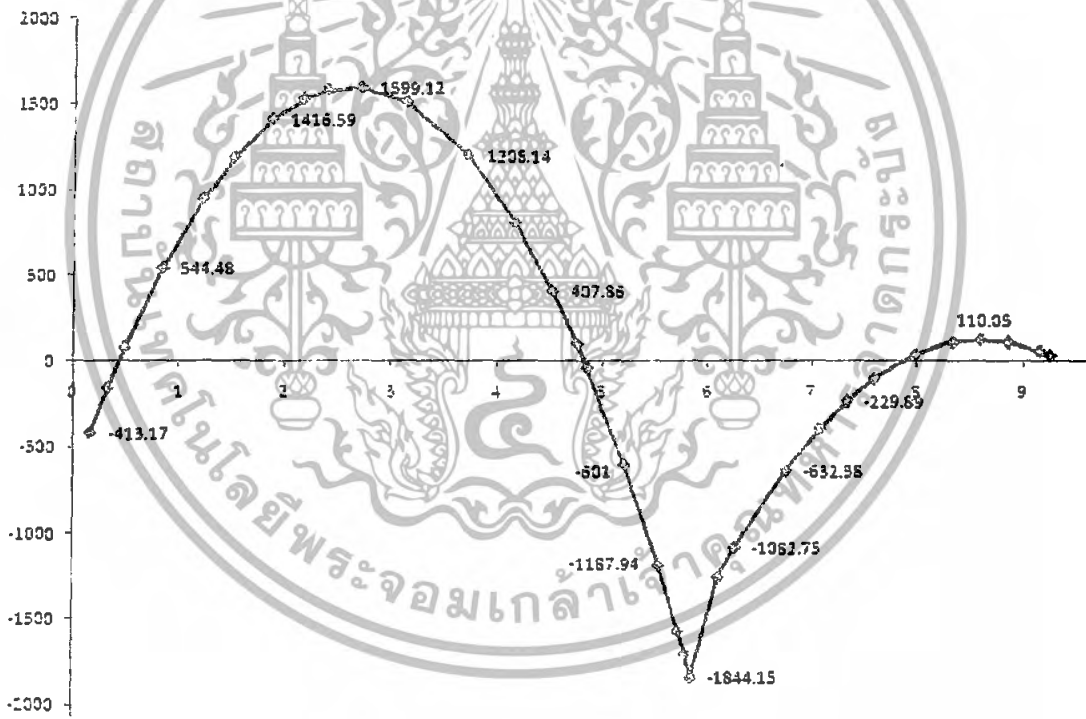

รูปที่ 4.99 ค่า Bending Moment Diagram เฉพาะชั้นหลังคา

เอกสารนี้เป็นเอกสารที่สงวนไว้สำหรับการใช้งานเพื่อการศึกษาเท่านั้น ไม่อนุญาตให้นำไปใช้ประโยชน์ด้านการค้า
ไม่ว่ากรณีใดๆทั้งสิ้น อีกทั้งห้ามมิให้ตัดแปลงเนื้อหา และต้องอ้างอิงถึงเจ้าของเอกสารทุกครั้งที่มีการนำไปใช้

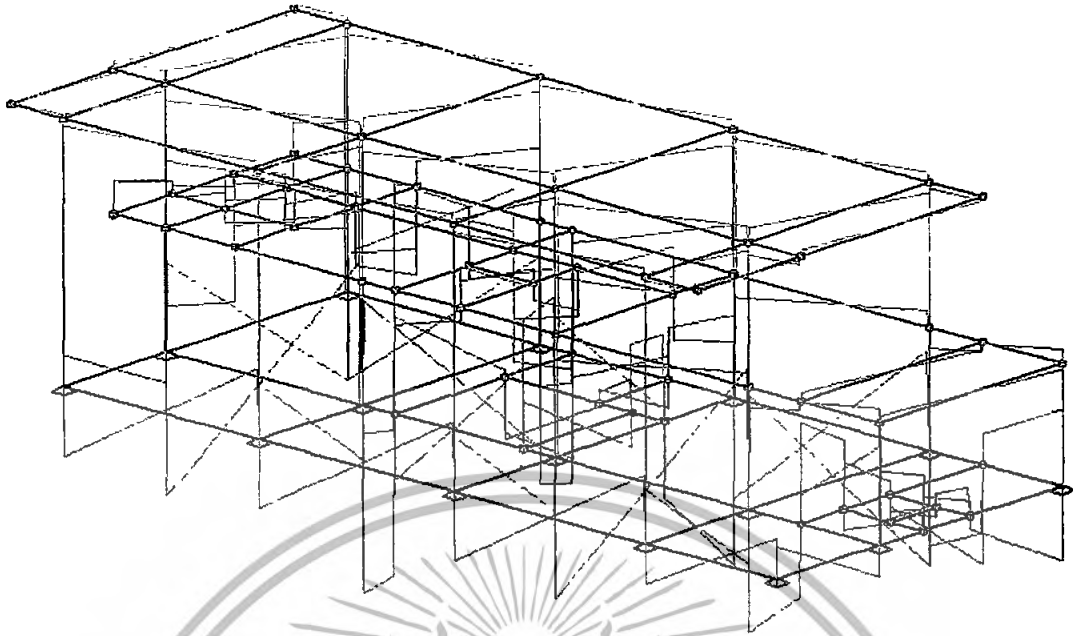

Isometric Hor Ang = 47.25 Ver Ang = 17.5

รูปที่ 4.100 Shear Force Diagram ในโครงสร้างบ้านพักอาศัยสองชั้น



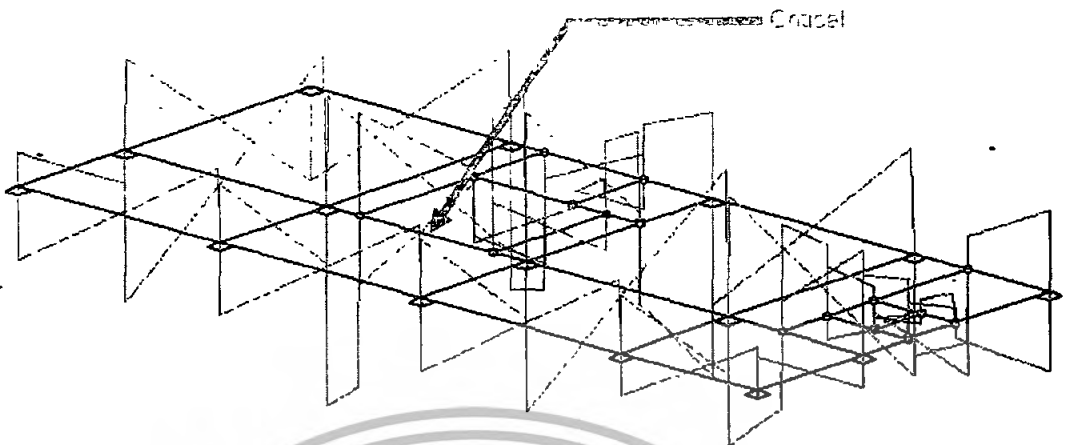

Isometric Hor Ang = 47.25 Ver Ang = 17.5

รูปที่ 4.101 Shear Force Diagram เฉพาะชั้นล่าง

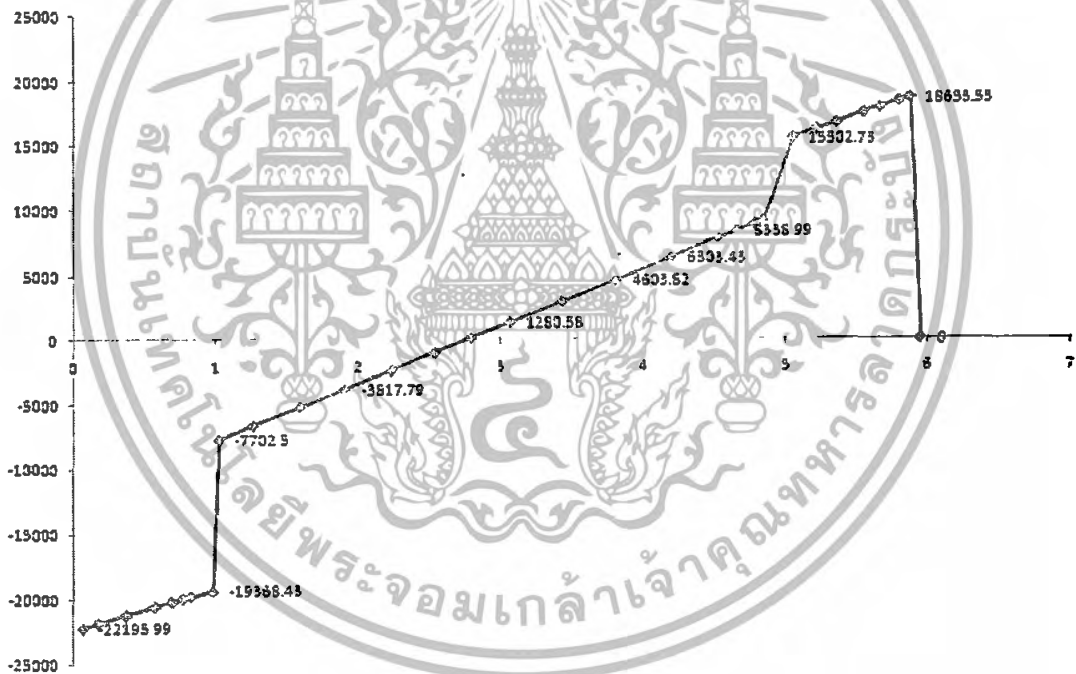

รูปที่ 4.102 ค่า Shear Force Diagram ของบ้านพักอาศัยชั้นล่าง

เอกสารนี้เป็นเอกสารที่สงวนไว้สำหรับการใช้งานเพื่อการศึกษาเท่านั้น ไม่อนุญาตให้นำไปใช้ประโยชน์ด้านการค้า
ไม่ว่ากรณีใดๆทั้งสิ้น อีกทั้งห้ามมิให้ดัดแปลงเนื้อหา และต้องอ้างอิงถึงเจ้าของเอกสารทุกครั้งที่มีการนำไปใช้

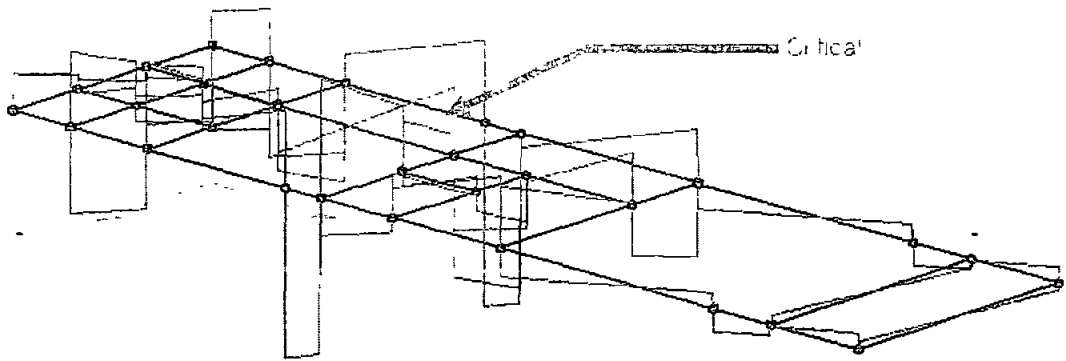

Isometric Hor Ang = 47.25 Ver Ang = 17.5

รูปที่ 4.103 Shear Force Diagram เฉพาะชั้นสอง

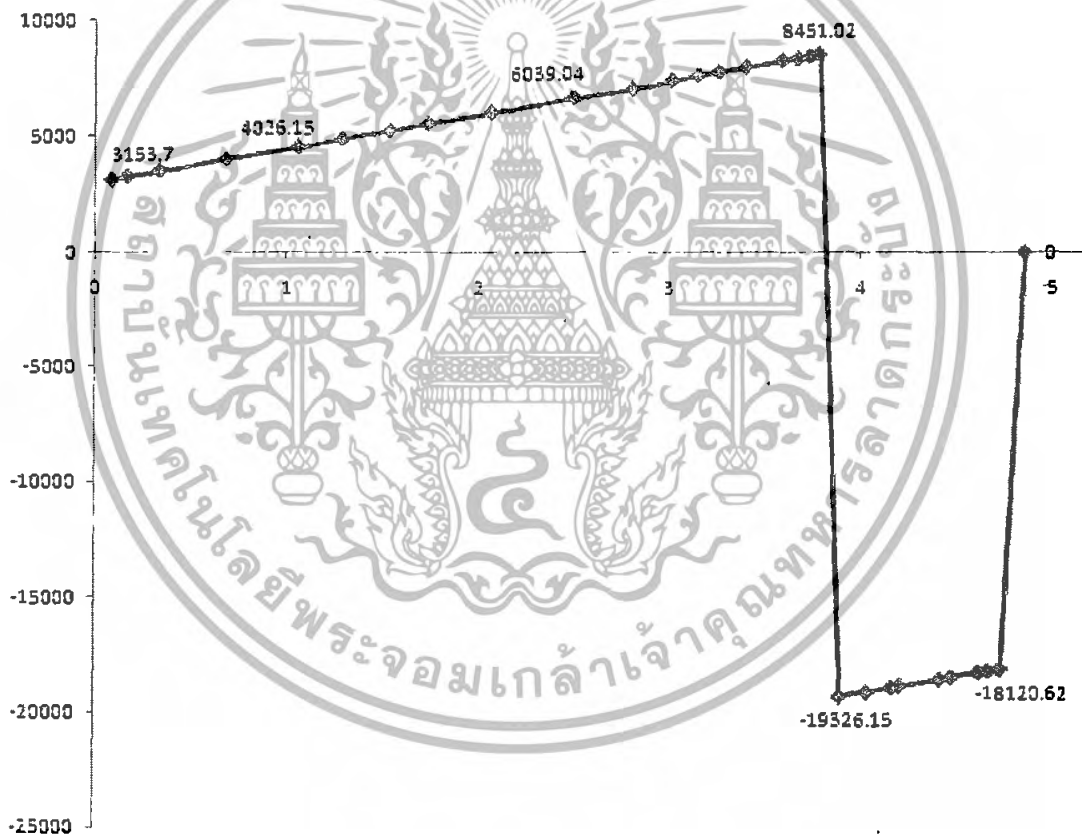

รูปที่ 4.104 ค่า Shear Force Diagram เฉพาะชั้นสอง

เอกสารนี้เป็นเอกสารที่สงวนไว้สำหรับการใช้งานเพื่อการศึกษาเท่านั้น ไม่อนุญาตให้นำไปใช้ประโยชน์ด้านการค้า
ไม่ว่ากรณีใดๆทั้งสิ้น อีกทั้งห้ามมิให้ตัดแปลงเนื้อหา และต้องอ้างอิงถึงเจ้าของเอกสารทุกครั้งที่มีการนำไปใช้

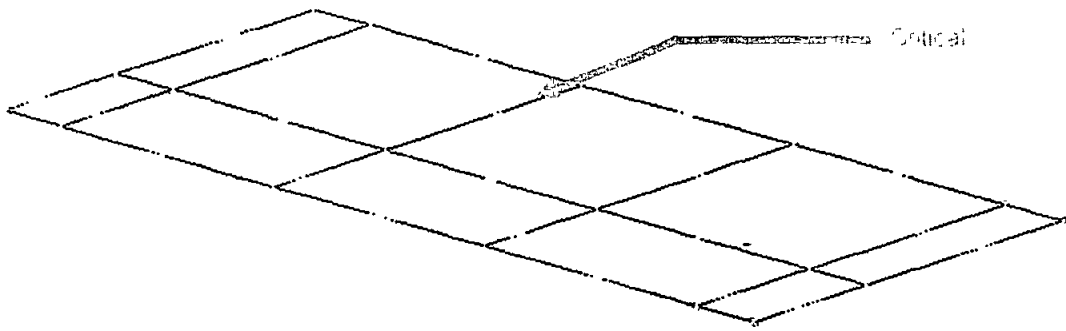

Isometric Hor Ang = 47.25 Ver Ang = 17.5

รูปที่ 4.105 Shear Force Diagram เฉพาะชั้นหลังคา

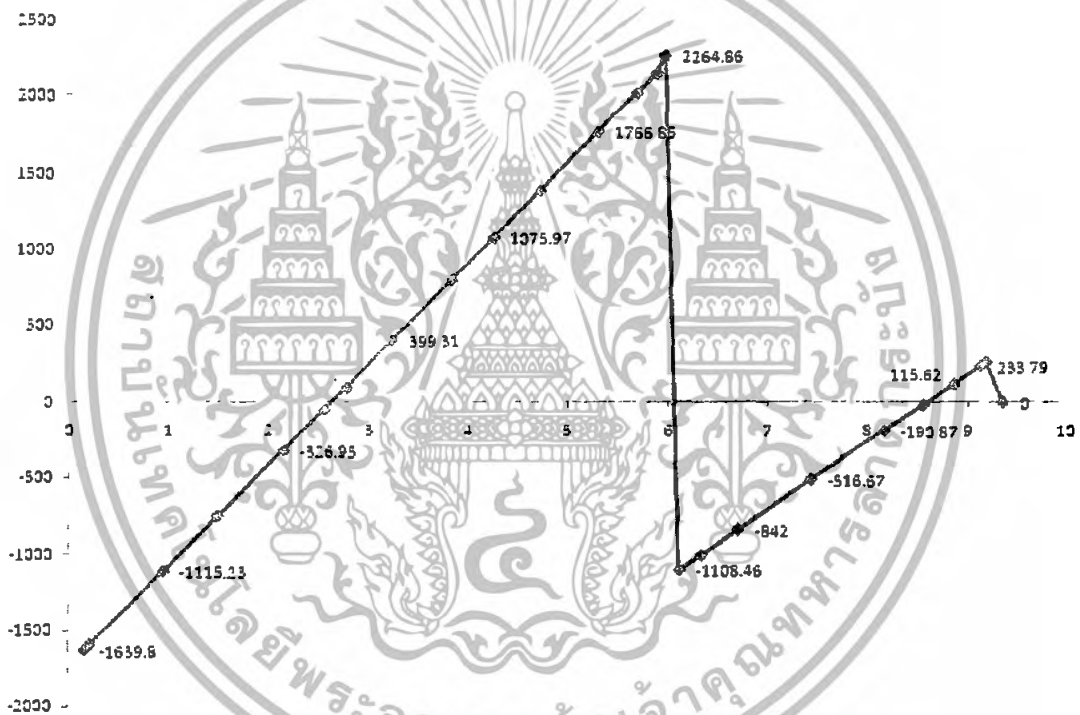

รูปที่ 4.106 ค่า Shear Force Diagram เฉพาะชั้นหลังคา

เอกสารนี้เป็นเอกสารที่สงวนไว้สำหรับการใช้งานเพื่อการศึกษาเท่านั้น ไม่อนุญาตให้นำไปใช้ประโยชน์ด้านการค้า
ไม่ว่ากรณีใดๆทั้งสิ้น อีกทั้งห้ามมิให้ตัดแปลงเนื้อหา และต้องอ้างอิงถึงเจ้าของเอกสารทุกครั้งที่มีการนำไปใช้

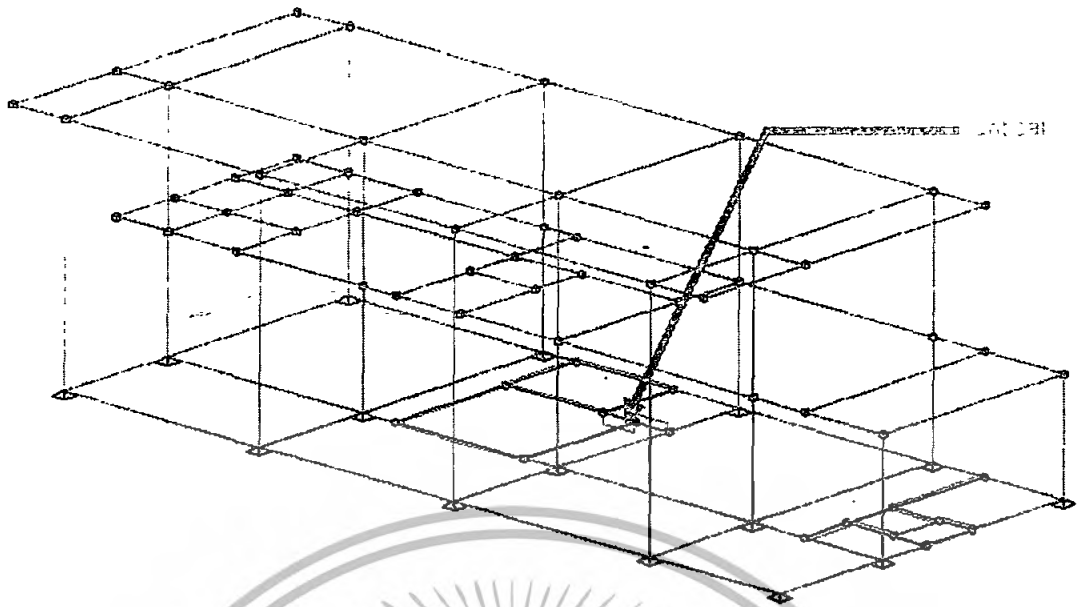

Isometric Hor Ang = 47.25 Ver Ang = 17.5

รูปที่ 4.107 Torston-X Diagram ในโครงสร้างบ้านพักอาศัยสองชั้น

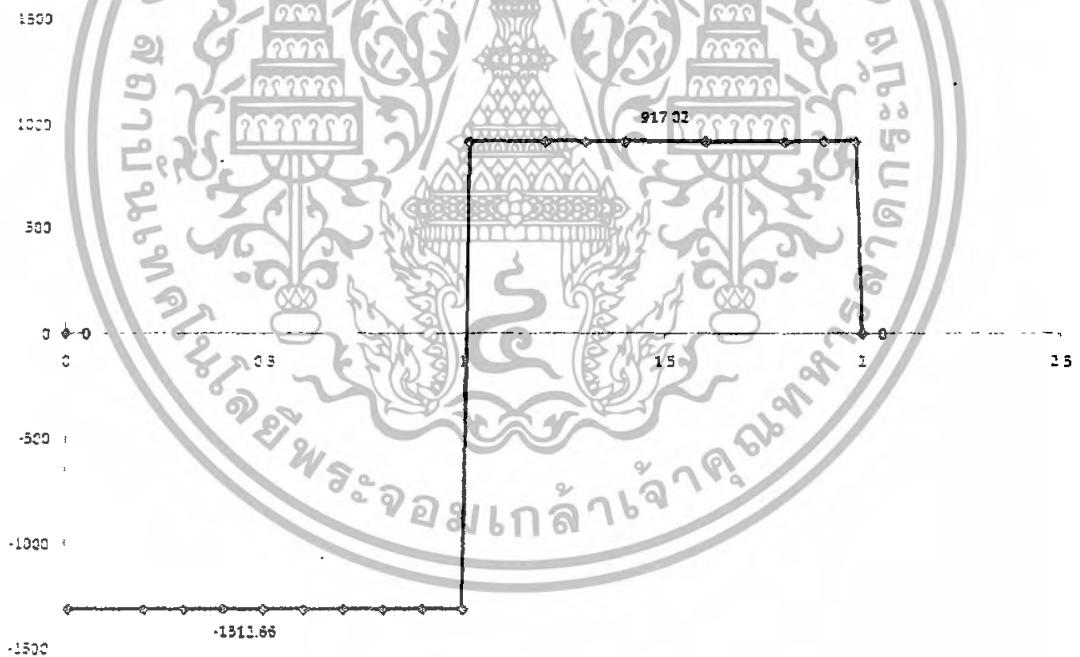

รูปที่ 4.108 ค่า Torston-X Diagram ในโครงสร้างบ้านพักอาศัยสองชั้น

เอกสารนี้เป็นเอกสารที่สงวนไว้สำหรับการใช้งานเพื่อการศึกษาเท่านั้น ไม่อนุญาตให้นำไปใช้ประโยชน์ด้านการค้า
ไม่ว่ากรณีใดๆทั้งสิ้น อีกทั้งห้ามมิให้ดัดแปลงเนื้อหา และต้องอ้างอิงถึงเจ้าของเอกสารทุกครั้งที่มีการนำไปใช้

4.6 อาคารพักอาศัยหกชั้น

ลักษณะของอาคารพักอาศัย

เป็นอาคารคอนกรีตเสริมเหล็กทั้ง โครงสร้าง มีความสูงระหว่างชั้น 2.9 เมตร

น้ำหนักบรรทุกและแรงกระทำ

คิณน้ำหนักบรรทุกคงที่และน้ำหนักบรรทุกจรตามลักษณะการใช้งาน โดยอ้างอิงจากมาตรฐาน ว.ส.ท. คิณน้ำหนักบรรทุกใช้งาน $W=1.7DL + 2.0LL$

สมมุติฐาน

-คำนวณค่าความลึกของคานได้ประมาณค่าความยาวของคานนั้น ๆ หารสิบ

-คำนวณค่าความหนาของพื้นจาก Spreadsheets จาก Program Microsoft Excel และนำค่าความหนาที่ได้มาใช้ในการ Model โครงสร้างสามมิติ เพื่อใช้ในการคำนวณค่าน้ำหนักบรรทุกคงที่วิธีการทดลอง

1. เปิด Program ตั้งค่าระบบหน่วยใช้งานเป็นระบบ Metric
2. ตั้ง M-Grid ดังนี้

ที่โครงสร้างพื้นชั้นล่าง

$Y=0$ เพื่อวางจุดหมุน คานคอนกรีตเสริมเหล็ก และเสา;

$X=5.00, 10.00,$ และ 15.00

$Z=4.00, 8.00, 10.00, 14.00,$ และ 18.00

ที่โครงสร้างพื้นชั้นสองถึงชั้นหก (ความสูงแต่ละชั้น 3.6 เมตร)

$Y=3.60, 7.20, 10.80, 14.40,$ และ 18.00 เพื่อวางคานแต่ละชั้น;

$X=5.00, 10.00,$ และ 15.00

$Z=4.00, 8.00, 10.00, 14.00,$ และ 18.00

3. สร้างหน้าตัดชิ้นส่วน ดังนี้

ชื่อหน้าตัด	B (cm)	D (cm)	Wt (kg/m)
C40x40	40	40	652.8
B25x40	25	40	408
B25x50	25	50	510

ตารางที่ 4.10 แสดงโครงสร้างคอนกรีตเสริมเหล็ก

4. วิเคราะห์โครงสร้าง

เอกสารนี้เป็นเอกสารที่สงวนไว้สำหรับการใช้งานเพื่อการศึกษาเท่านั้น ไม่อนุญาตให้นำไปใช้ประโยชน์ด้านการค้าไม่ว่ากรณีใดๆทั้งสิ้น อีกทั้งห้ามมิให้ดัดแปลงเนื้อหา และต้องอ้างอิงถึงเจ้าของเอกสารทุกครั้งที่มีการนำไปใช้

ผลการวิเคราะห์

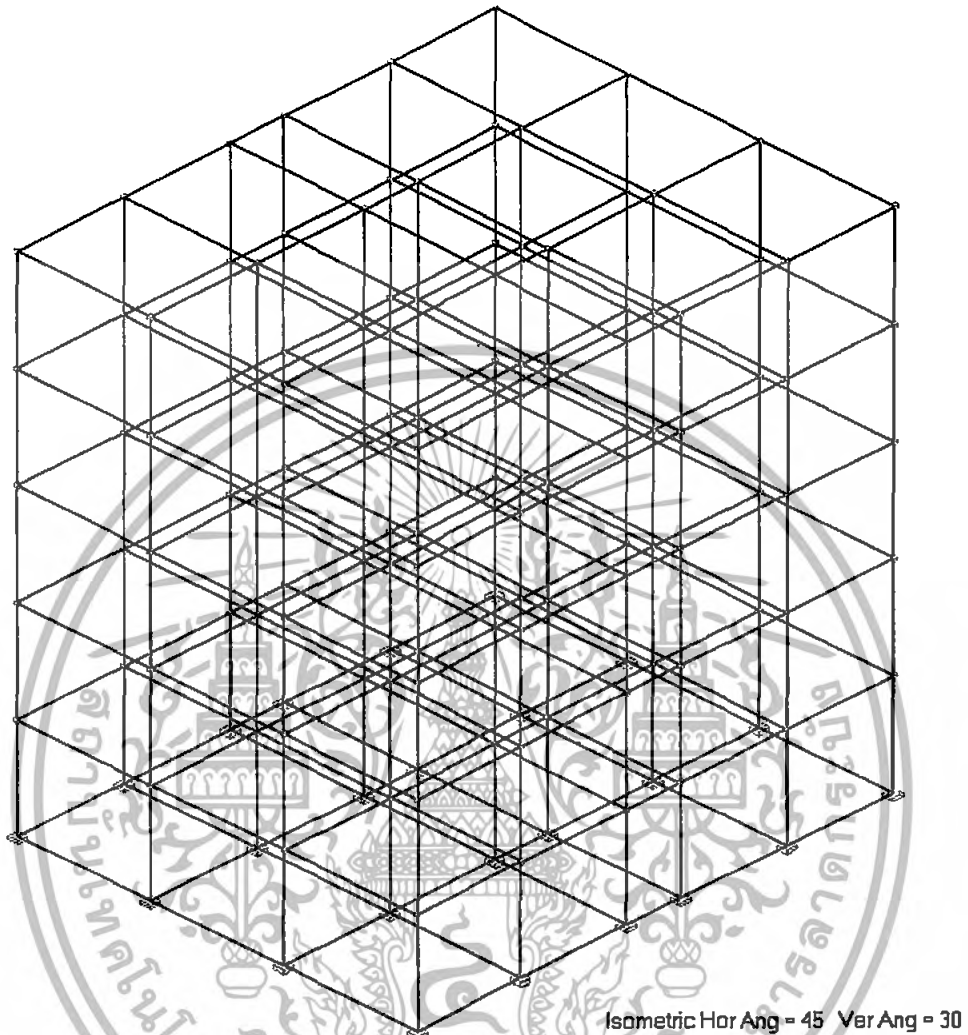

รูปที่ 4.109 โครงสร้างอาคารพักอาศัยหกชั้น (ภาพสามมิติ)

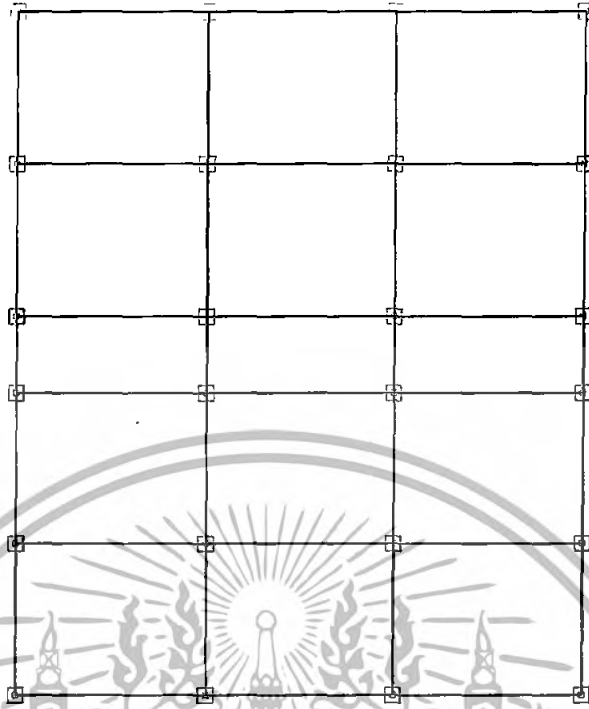

Top Plan

รูปที่ 4.110 โครงสร้างอาคารพักอาศัยหกชั้น (Top View)

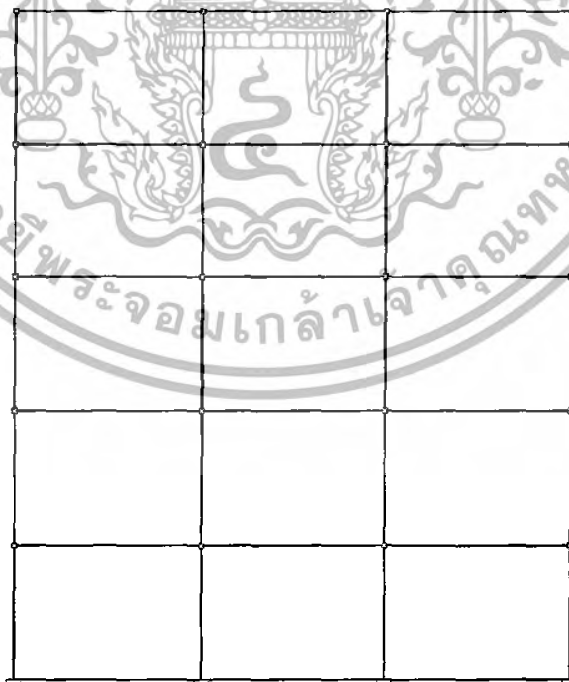

Front Elevation

รูปที่ 4.111 โครงสร้างอาคารพักอาศัยหกชั้น (Front View)

เอกสารนี้เป็นเอกสารที่สงวนไว้สำหรับการใช้งานเพื่อการศึกษาเท่านั้น ไม่อนุญาตให้นำไปใช้ประโยชน์ด้านการค้า
ไม่ว่ากรณีใดๆทั้งสิ้น อีกทั้งห้ามมิให้ดัดแปลงเนื้อหา และต้องอ้างอิงถึงเจ้าของเอกสารทุกครั้งที่มีการนำไปใช้

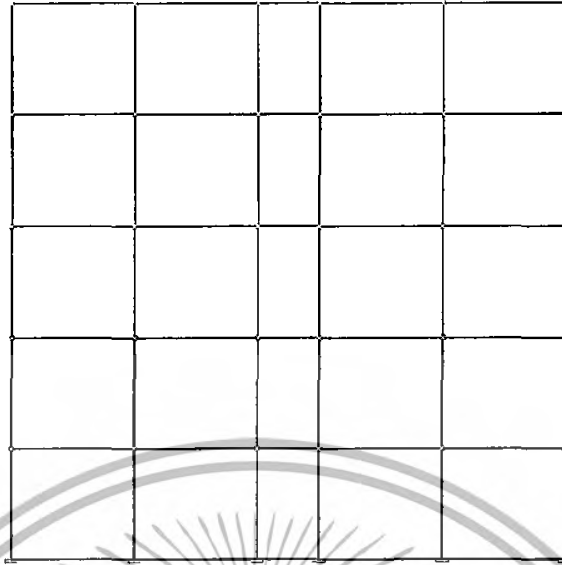

Right Elevation

รูปที่ 4.112 โครงสร้างอาคารพักอาศัยหกชั้น (Right View)

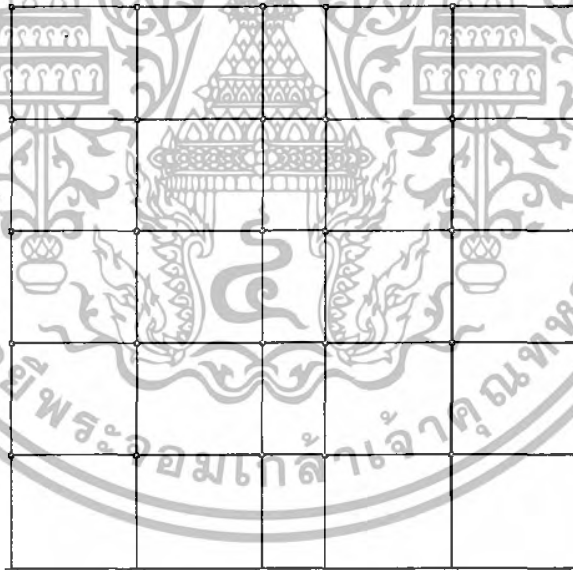

Left Elevation

รูปที่ 4.113 โครงสร้างอาคารพักอาศัยหกชั้น (Left View)

เอกสารนี้เป็นเอกสารที่สงวนไว้สำหรับการใช้งานเพื่อการศึกษาเท่านั้น ไม่อนุญาตให้นำไปใช้ประโยชน์ด้านการค้า
ไม่ว่ากรณีใดๆทั้งสิ้น อีกทั้งห้ามมิให้ดัดแปลงเนื้อหา และต้องอ้างอิงถึงเจ้าของเอกสารทุกครั้งที่มีการนำไปใช้

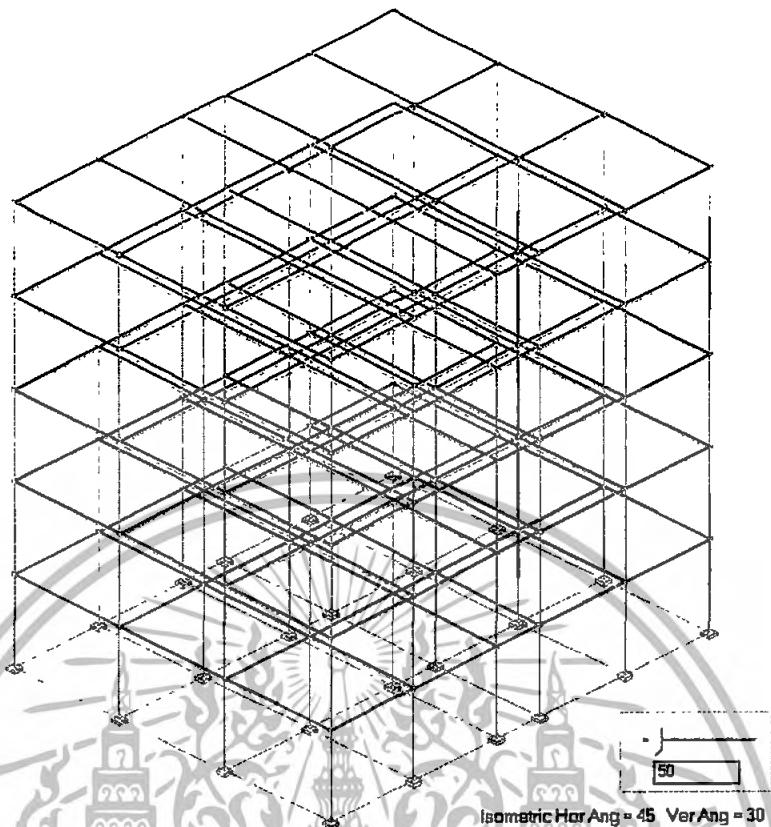

รูปที่ 4.114 การแอนไอโซเมตริกในโครงสร้างอาคารพักอาศัยหกชั้นชั้นเมื่อใช้ Over Scale 50 เท่า

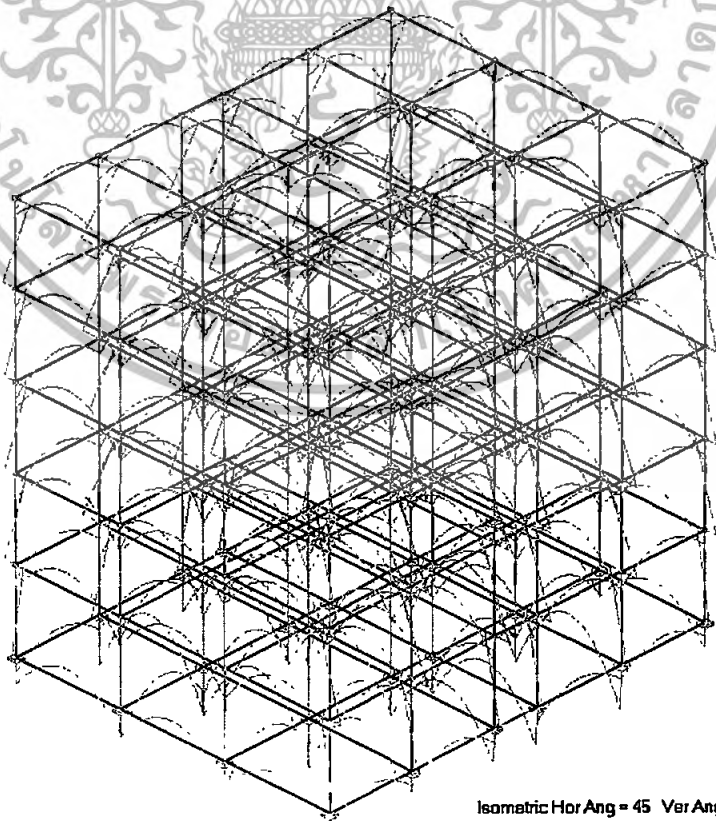

รูปที่ 4.115 Bending Moment Diagram รวมทั้งโครงสร้างอาคารพักอาศัยหกชั้น

เอกสารนี้เป็นเอกสารที่สงวนไว้สำหรับการใช้งานเพื่อการศึกษาค้นคว้าเท่านั้น มิอนุญาตให้เผยแพร่ไปใช้ในการค้า
ไม่ว่ากรณีใดๆทั้งสิ้น อีกทั้งห้ามมิให้ตัดแปลงเนื้อหา และต้องอ้างอิงถึงเจ้าของเอกสารทุกครั้งที่มีการนำไปใช้

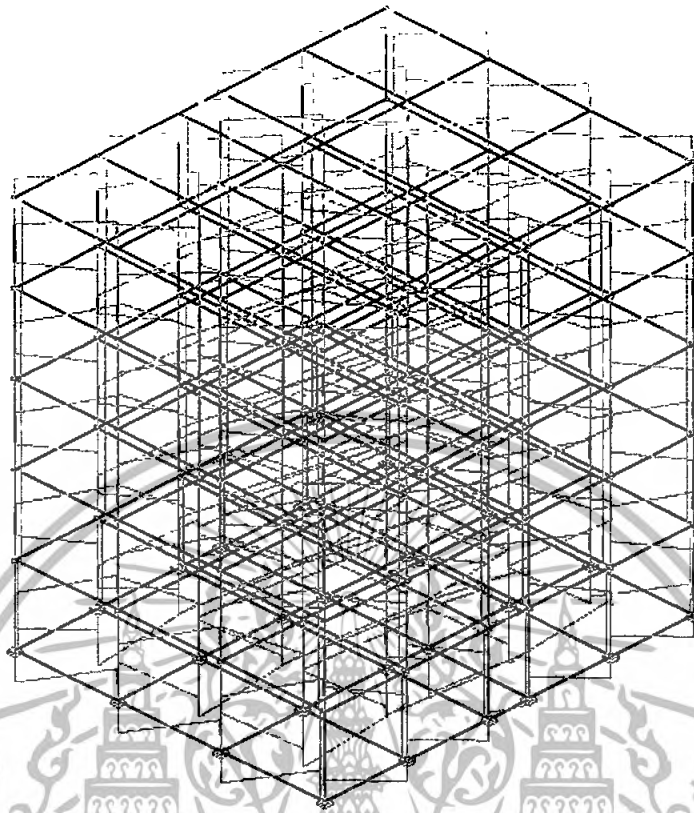

Isometric Hor Ang = 45 Ver Ang = 30

รูปที่ 4.116 Shear Force Diagram รวมทั้งโครงสร้างอาคารพักอาศัยหกชั้น

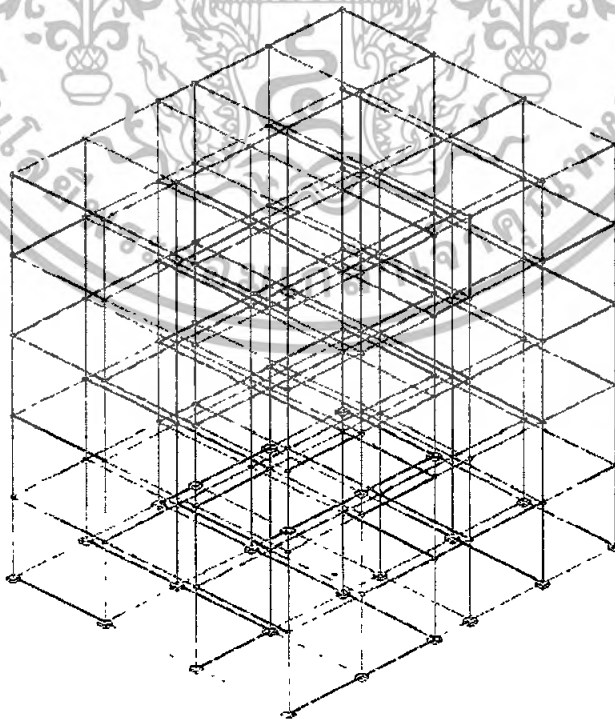

Isometric Hor Ang = 45 Ver Ang = 30

รูปที่ 4.117 Torsion-X Diagram รวมทั้งโครงสร้างอาคารพักอาศัยหกชั้น

เอกสารนี้เป็นเอกสารลิขสิทธิ์ของสถาบันเทคโนโลยีพระจอมเกล้าเจ้าคุณทหารลาดกระบัง เมื่อผู้เผยแพร่เห็นประโยชน์ด้านการค้า
ไม่ว่ากรณีใดๆทั้งสิ้น อีกทั้งห้ามมิให้ดัดแปลงเนื้อหา และให้อ้างอิงถึงเจ้าของเอกสารทุกครั้งที่มีการนำไปใช้

ในส่วนของการสร้างบันไดของอาคารพักอาศัยหกชั้นนั้น ผู้ทำโครงการมีความเห็นว่าควรทำการแยก Model ของโครงสร้างต่างหาก เนื่องจากการสร้าง Model ของบันไดจะต้องมีการสร้าง Node และวาง Member ขนาดต่าง ๆ เป็นจำนวนมาก ซึ่งจะมีผลทำให้การวิเคราะห์โครงสร้างของ Program มีจำนวนสมการมาก ทำให้คำนวณค่าผลลัพธ์ช้า รวมทั้งจะทำให้ยากต่อการเปลี่ยนแปลงรูปแบบโครงสร้างอีกด้วย ในกรณีศึกษาที่ผู้ทำโครงการได้สมมติให้มีการ Model โครงสร้างทั้งที่เป็นบันไดธรรมดาและบันได Dog Leg ดังนี้

โครงสร้างบันไดธรรมดา



Isometric Hor Ang = 45 Ver Ang = 30

รูปที่ 4.118 โครงสร้างอาคารพักอาศัยหกชั้นเฉพาะส่วนบันได (ภาพสามมิติ)

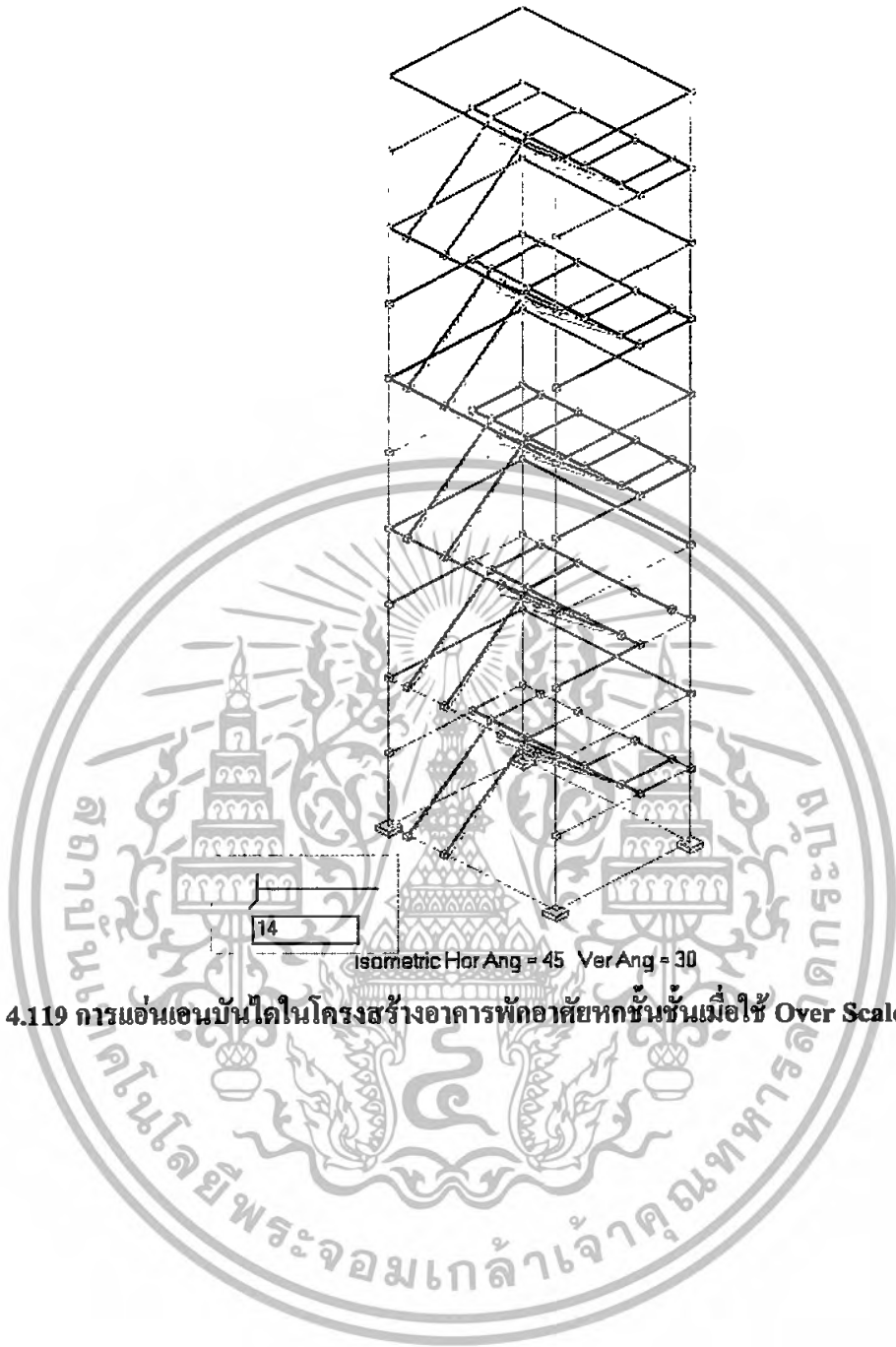

รูปที่ 4.119 การอ่านเอนบันไดในโครงสร้างอาคารพักอาศัยหกชั้นชั้นเมื่อใช้ Over Scale 14 เท่า

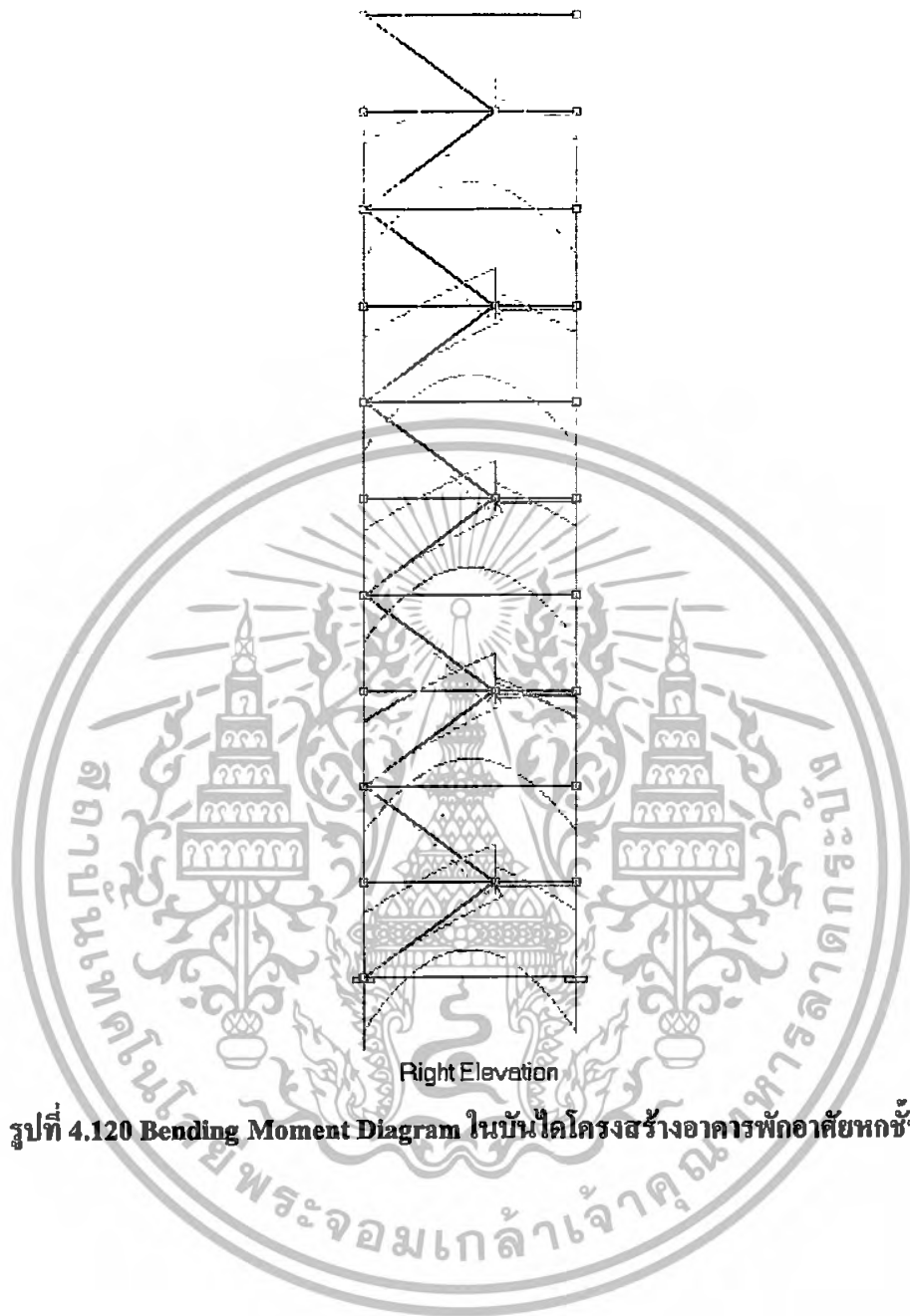

รูปที่ 4.120 Bending Moment Diagram ในบันไดโครงสร้างอาคารพักอาศัยหกชั้น

โครงสร้างบันได Dog Leg

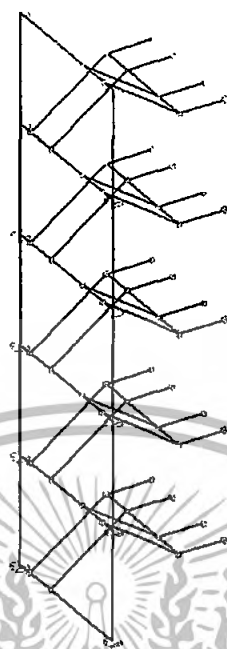

Isometric Hor Ang = 31.5 Ver Ang = 30.5

รูปที่ 4.121 โครงสร้างอาคารพักอาศัยหกชั้นเฉพาะส่วนบันได Dog Leg (ภาพสามมิติ)



Right Elevation

รูปที่ 4.122 โครงสร้างอาคารพักอาศัยหกชั้นเฉพาะส่วนบันได Dog Leg (ภาพด้านขวา)

เอกสารนี้เป็นเอกสารที่สงวนไว้สำหรับการใช้งานเพื่อการศึกษาเท่านั้น ไม่อนุญาตให้นำไปใช้ประโยชน์ด้านการค้า ไม่ว่ากรณีใดๆทั้งสิ้น อีกทั้งห้ามมิให้ดัดแปลงเนื้อหา และต้องอ้างอิงถึงเจ้าของเอกสารทุกครั้งที่มีการนำไปใช้

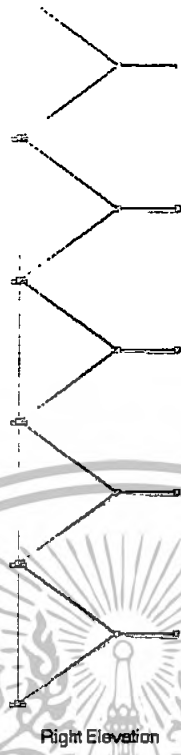

รูปที่ 4.123 การแอนนอบันได Dog Leg ในอาคารพักอาศัยหกชั้นชั้น เมื่อใช้ Over Scale 14 เท่า



Right Elevation

รูปที่ 4.124 Bending Moment Diagram ในบันได Dog Leg อาคารพักอาศัยหกชั้น

เอกสารนี้เป็นเอกสารที่สงวนไว้สำหรับการใช้งานเพื่อการศึกษาเท่านั้น ไม่อนุญาตให้นำไปใช้ประโยชน์ด้านการค้า
ไม่ว่ากรณีใดๆทั้งสิ้น อีกทั้งห้ามมิให้ตัดแปลงเนื้อหา และต้องอ้างอิงถึงเจ้าของเอกสารทุกครั้งที่มีการนำไปใช้

บทที่ 5

การเปรียบเทียบ Program A.Frame กับ ETABS

การเปรียบเทียบค่าผลลัพธ์ที่ได้ ผู้ทำโครงการได้สุ่มค่าเป็นจำนวน 3 จุดต่อรูปต่อ Factor ที่ใช้เปรียบเทียบด้วย Model โครงสร้างของ Program ETABS โดยจะต้องมีเงื่อนไขของรูปแบบโครงสร้าง, จุดหมุน, น้ำหนักบรรทุกกระทำ รวมถึงระยะ (ความยาวของ Member) ที่จุดเดียวกัน ดังนี้

Factor ที่ใช้เปรียบเทียบ	รูปที่ (อ้างอิงจาก บทที่ 4)	ระยะ (เมตร)	Program		%ค่าความแตกต่างของผลลัพธ์ (เทียบ ETABS)
			A.Frame	ETABS	
Bending Moment (kg.m)	4.5	1.91	-2425	-2427	0.0824
		4.97	507.96	510.86	0.5677
		7.68	525.84	523.02	0.5392
	4.6	0.09	-553.29	-550.78	0.4557
		1.47	-328.9	-329.89	0.3001
		3.09	-66.84	-69.23	3.4523
	4.7	0.01	441.39	442.52	0.2554
		1.74	222.34	221.85	0.2209
		3.48	3.12	3.2	2.5000
%ความแตกต่างเฉลี่ย					0.93040

ตารางที่ 5.1 แสดงผลการเปรียบเทียบของคานช่วงเดียวและคานต่อเนื่อง

Factor ที่ใช้ เปรียบเทียบ	รูปที่ (อ้างอิง จาก บทที่ 4)	ระยะ (เมตร)	Program		%ค่าความ แตกต่างของ ผลลัพธ์ (เทียบ ETABS)
			A.Frame	ETABS	
Shear Force (kg)	4.9	1.83	2423.8	2428.13	0.1783
		2.14	-1506.26	-1510.03	0.2497
		9.8	597.53	600.02	0.4150
	4.10	All	-162.11	-162.08	0.0185
	4.11	All	126.62	124.98	1.3122
	%ความแตกต่างเฉลี่ย				
Torsion (kg.m)	4.13	All	0	0	0
	4.14	All	0	0	0
	4.15	All	0	0	0
	%ความแตกต่างเฉลี่ย				

ตารางที่ 5.1 แสดงผลการเปรียบเทียบของคานช่วงเดียวและคานต่อเนื่อง (ต่อ)

Factor ที่ใช้ เปรียบเทียบ	รูปที่ (อ้างอิง จาก บทที่ 4)	ระยะ (เมตร)	Program		%ค่าความ แตกต่างของ ผลลัพธ์ (เทียบ ETABS)
			A.Frame	ETABS	
Bending Moment (kg.m)	4.20	0.05	4560.45	4558.90	0.0340
		4.86	-2519.46	-2520.19	0.0290
		9.81	-3798.13	-3795.67	0.0648
	%ความแตกต่างเฉลี่ย				0.04259
Shear Force (kg)	4.22	4.86	1671.59	1667.89	0.22184
		5.14	1013.24	1019.26	0.59062
		9.78	1397.54	1405.52	0.56776
	%ความแตกต่างเฉลี่ย				0.46007
Axial-X	4.24	0.02	-3963.59	-3963.78	0.25643
		3.98	-3635.85	-3663.94	0.76666
		9.92	-3143.23	-3143.15	0.32172
	4.25	1.27	-2691.38	-2690.53	0.30190
		All	2537.92	2538.82	0.19270
		All	2556.13	2550.95	0.28168
	%ความแตกต่างเฉลี่ย				0.35352

ตารางที่ 5.2 แสดงผลการเปรียบเทียบของโครง Truss

Factor ที่ใช้ เปรียบเทียบ	รูปที่ (อ้างอิง จาก บทที่ 4)	ระยะ (เมตร)	Program		%ค่าความ แตกต่างของ ผลลัพธ์ (เทียบ ETABS)
			A.Frame	ETABS	
Bending Moment (kg.m)	4.29	4	3629.18	3634.08	0.24463
		8.5	-4272.41	-4275.87	0.08092
		13	3027.23	3027.58	0.11054
	4.30	4	2433.14	2430.88	0.17539
		8.5	-2350.27	-2350.98	0.28469
		13	2432.72	2430.51	0.17336
	4.31	1.5	-4532.5	-4532.69	0.09236
		4	3769.34	3769.08	0.17849
		8.6	-12277.7	-12277	0.06756
	4.32	0.76	411.97	410.06	0.46579
		2.32	1250.62	1252.78	0.72711
		3.94	2121.52	2125.3	0.43649
	%ความแตกต่างเฉลี่ย				
Shear Force (kg)	4.34	1.51	-4705.95	-4706.85	0.29450
		7.79	8818.94	8820.16	0.08830
		8.21	-8816.66	-8816.85	0.10413
	4.35	6.71	1027.47	1027.25	0.26984
		9.17	-1128.19	-1128.49	0.41834
		14.74	665.83	663.83	0.75662
	4.36	1.21	-9079.65	-9082.16	0.02764
		7.78	15913.33	15918.26	0.04981
		8.2	15924	15924.87	0.03057
	4.37	All	548.17	546.03	1.13278
	4.38	All	550.23	549.89	1.35202
%ความแตกต่างเฉลี่ย					0.41132

ตารางที่ 5.3 แสดงผลการเปรียบเทียบของ Flat Slab

เอกสารนี้เป็นเอกสารที่สงวนไว้สำหรับการใช้งานเพื่อการศึกษาเท่านั้น ไม่อนุญาตให้นำไปใช้ประโยชน์ด้านการค้า
ไม่ว่ากรณีใดๆทั้งสิ้น อีกทั้งห้ามมิให้ดัดแปลงเนื้อหา และต้องอ้างอิงถึงเจ้าของเอกสารทุกครั้งที่มีการนำไปใช้

Factor ที่ใช้ เปรียบเทียบ	รูปที่ (อ้างอิง จาก บทที่ 4)	ระยะ (เมตร)	Program		%ค่าความ แตกต่างของ ผลลัพธ์ (เทียบ ETABS)	
			A.Frame	ETABS		
Torsion (kg.m)	4.40	5.19	-477.75	-480.32	0.53506	
		10.7	477.75	480.32	0.53506	
		15.71	-243.19	-243.83	0.26248	
	4.41	2.93	-557.73	-555.21	0.45388	
		6.43	766.91	767.62	0.09249	
		6.15	-766.95	-767.16	0.54593	
	4.42	2.2	-10.43	-10.45	0.19139	
		6.22	18.93	18.56	1.99353	
		13.15	10.5	10.45	0.47847	
	4.43	All	0	0	0	
	%ความแตกต่างเฉลี่ย					0.56537

ตารางที่ 5.3 แสดงผลการเปรียบเทียบของ Flat Slab (ต่อ)

Factor ที่ใช้ เปรียบเทียบ	รูปที่ (อ้างอิง จาก บทที่ 4)	ระยะ (เมตร)	Program		%ค่าความ แตกต่างของ ผลลัพธ์ (เทียบ ETABS)
			A.Frame	ETABS	
Bending Moment (kg.m)	4.52	0.15	-2913.56	-2913.80	0.35023
		0.17	-100.18	-101.77	1.56235
		3.1	-3013.69	-3015.82	0.20299
	4.53	0.06	-3792.32	-3795.13	0.23177
		1.225	2237.05	2238.84	0.07995
		3.035	-1908.35	-1908.82	0.08024
	%ความแตกต่างเฉลี่ย				
Shear Force (kg)	4.55	0.07	-1514.41	-1503.99	0.69282
		0.03	-1443.66	-1454.82	0.76711
		3.08	1393.36	1396.6	0.23199
	4.56	0.07	-8772.07	-8775.89	0.04353
		1.125	-5420.18	-5423.77	0.06619
		3.035	2467.07	2460.14	0.28169
	%ความแตกต่างเฉลี่ย				
Torsion (kg.m)	4.58	All	1887.98	1889.20	0.11745
		All	1888.19	1890.12	0.10211
	4.59	0.12	4004.91	4005.69	0.14411
		0.505	795.55	795.89	1.03746
		1.315	1062.54	1063.89	0.31429
	%ความแตกต่างเฉลี่ย				

ตารางที่ 5.4 แสดงผลการเปรียบเทียบของ Dog Leg Stair

Factor ที่ใช้ เปรียบเทียบ	รูปที่ (อ้างอิง จาก บทที่ 4)	ระยะ (เมตร)	Program		%ค่าความ แตกต่างของ ผลลัพธ์ (เทียบ ETABS)
			A.Frame	ETABS	
Bending Moment (kg.m)	4.94	0.94	16557.59	16558.23	0.0039
		2.24	32550.24	32559.86	0.0295
		4.72	17116.84	17116.89	0.0003
	4.96	1.29	19681.78	19683.87	0.0106
		2.17	28904.57	28906.76	0.0076
		5.15	9204.04	9204.88	0.0091
	4.97	0.21	7276.58	7276.58	0.0000
		3.89	-13783.38	-13785.62	0.0162
		4.49	-3291.49	-3290.18	0.0398
	4.99	2.72	1599.12	1560.41	2.4808
		5.85	-1844.15	-1841.86	0.1243
		8.34	110.05	110.10	0.0454
%ความแตกต่างเฉลี่ย					0.23063
Shear Force (kg)	4.102	0.07	-22195.99	-22190.87	0.03660
		1.9	-3817.79	-3819.46	0.04372
		5.88	18653.53	18650.45	0.03797
	4.104	0.08	3153.7	3154.5	0.15197
		3.73	8451.02	8450.96	0.09546
		3.9	-19326.15	-19324.2	0.01009
	4.106	0.16	-1639.8	-1642.31	0.15283
		5.95	2264.86	2265.43	0.02516
		6.12	-1108.46	-1108.43	0.35688
%ความแตกต่างเฉลี่ย					0.10119
Torsion (kg.m)	4.108	0.5	-1312.66	-1310.11	0.1946
		1.8	917.02	918.23	0.1318
	%ความแตกต่างเฉลี่ย				

ตารางที่ 5.5 แสดงผลการเปรียบเทียบของบ้านพักอาศัยสองชั้น

เอกสารนี้เป็นเอกสารที่สงวนไว้สำหรับการใช้งานเพื่อการศึกษาเท่านั้น ไม่อนุญาตให้นำไปใช้ประโยชน์ด้านการค้า
ไม่ว่ากรณีใดๆทั้งสิ้น อีกทั้งห้ามมิให้ดัดแปลงเนื้อหา และต้องอ้างอิงถึงเจ้าของเอกสารทุกครั้งที่มีการนำไปใช้

สิ่งที่ A.Frame ควรมีการปรับปรุง

ด้านคุณสมบัติของ Program

- Program A.Frame เป็น Program ที่ยังคงมีการพัฒนาอย่างต่อเนื่องแต่ไม่มีการแสดงหมายเลข Version
- เปิด File ข้อมูลจากการ Double Click จาก My Computer หรือ Windows Explorer
- เมื่อเปิด File จากหน้าต่างเล็กแล้วเปิด file อื่นเพิ่ม
- ระบบการ Install Program ยังมีความยุ่งยาก
- ใช้ทรัพยากรของเครื่อง Computer หรือ Notebook ที่ใช้ทำงานมาก (เช่น การ์ดจอ, Ram) เนื่องจากมีการประมวลผลเป็นสามมิติ
- การใช้แป้นคำสั่งลัด เช่น Save --> Ctrl+S

ด้านการ Input ข้อมูลของ Program

Grid Line

- ให้ User เลือกความต้องการกรอกค่า Grid Line เป็นระบบ Coordinate หรือตามความกว้างของ Span
- ตั้ง M-grid ที่มีค่า Level ของแกน Y ต่างกันน้อยกว่า 50 เซนติเมตร
- กำหนดค่า M-Grid ที่มีค่าติดลบ
- แสดงระยะ X และ Z ที่ได้กรอกค่าไปแล้วใน M-Grid
- ลบ M-Grid ที่ไม่อยู่บนพื้นที่ทำงาน (โดยไม่ต้องเลือกรูปหรือย่อ/ขยายรูป ในกรณีที่มีการ Input ค่าผิด เช่น ต้องการป้อนค่า 12.50 กลายเป็น 1250) หรือการกรอกเฉพาะตัวเลข Grid ที่จะทำการลบ

Node

- ใช้ชนิดของ Node เป็น Roller XY, ZY Support

Member

- คัดลอก Member ที่ได้สร้างไว้ ไปไว้ที่ระยะใด ๆ
- Section Name ไม่เรียงตามตัวอักษร

Force & Moment

- เพิ่มค่าน้ำหนักกระทำกับ โครงสร้าง เมื่อมีการระบุน้ำหนักไว้ก่อน

ด้าน Graphic ของ Program

- แสดงเลขระยะห่างระหว่างแต่ละ Grid
- แรเงาภาพ Member ให้เป็นสามมิติ
- เปลี่ยนสี Background
- เปลี่ยนสี Member ตาม Section Name
- บอกขนาดของ Vector ในรูปหรือสัญลักษณ์แทน Force, Moment (สามารถบอกทิศได้เท่านั้น)
- กำหนดขนาดตัวอักษรที่บอกหมายเลข Node, Member, และ Value of Force & Moment
- ขยาย Model โครงสร้างเฉพาะส่วน
- ดูค่า BMD หรือ SFD เฉพาะบางตัว หรือเฉพาะบางช่วง
- กำหนดจำนวนเท่าของ Over Scale เป็นตัวเลขที่แน่นอน

ด้านการวิเคราะห์โครงสร้าง

- แยกการวิเคราะห์ผลจากปัจจัยต่าง ๆ เช่น Dead Load, Live Load, Wind Load
- เปลี่ยนค่า Factor คูณน้ำหนักกระทำต่อ โครงสร้าง เช่น 1.4, 1.7, 2.0
- เก็บข้อมูลที่ได้ทำการวิเคราะห์แล้ว

ด้านการแสดงผลการวิเคราะห์

- แสดง Section Name ในผลของการวิเคราะห์
- Icon ที่ใช้แทนการดูภาพก่อนพิมพ์และพิมพ์ ดูได้เพียง Member MM เท่านั้น
- การ Print Graphic ของ Deform Structure ไม่บอกจำนวนเท่าของ Over Scale
- แสดงค่า Reaction, Shear Force, และ Moment ที่มากที่สุดพร้อมระยะจากผลการวิเคราะห์ (ทั้งในผลการวิเคราะห์จากเครื่องพิมพ์และ Program)
- แสดงค่า Shear Force, และ Moment Diagram ที่เมื่อกำหนดระยะใด ๆ ของโครงสร้าง

บทที่ 6

บทวิจารณ์และสรุป

6.1 บทสรุป

A.Frame เป็น Program วิเคราะห์โครงสร้างสามมิติที่สามารถวิเคราะห์โครงสร้างสามมิติ (โครงข้อหมุนและโครงข้อแข็ง) มีหลักการวิเคราะห์โดยวิธี Matrix มีการแก้ไขข้อมูลและ Function ไม่ซับซ้อนมาก, มีราคาถูกและเหมาะสมสำหรับผู้เริ่มใช้ 3D Structure Analysis Softwareแต่ผู้ใช้งาน Program ก็จะต้องทำความเข้าใจถึงพื้นฐาน หลักการ และทฤษฎีในการวิเคราะห์โครงสร้าง อีกทั้งยังต้องศึกษาข้อจำกัดต่าง ๆ ของ Program ก่อนที่จะทดลองใช้ Program เพื่อให้เข้าสามารถประยุกต์ใช้ Program เพื่อวิเคราะห์ผลหาค่าต่าง ๆ ได้ แม้ว่า Program นั้นจะไม่มี Function โดยเฉพาะเพื่อการรับ การวิเคราะห์โครงสร้างนั้นก็ตาม

จากการประยุกต์ใช้ Program A.Frame ในโครงสร้างต่าง ๆ สามารถสรุปผลได้ว่าผลการ วิเคราะห์โครงสร้างของ Program มีความน่าเชื่อถือ เนื่องจากมีค่าผลลัพธ์ไม่แตกต่างจาก ETABS ซึ่งเป็น Program ที่ได้รับการพัฒนามาเป็นเวลานาน และได้รับการยอมรับจากวิศวกรผู้ออกแบบ (มี ค่าความแตกต่างของผลลัพธ์น้อยกว่า 1.0 % หรือผิดพลาดไม่เกินเลขหลักสิบ) แต่ก็ควรมีการพัฒนา Program ต่อไป โดยเฉพาะในเรื่องการแสดงผล Graphic เนื่องจากจะเป็นส่วนช่วยให้ผู้ใช้ Program สามารถมองเห็นพฤติกรรมของโครงสร้างได้ง่ายขึ้น

6.2 วิจารณ์สิ่งที่ได้จากโครงการ

ตามกฎหมายมาตรา 227 ความว่า "ผู้ใดมีวิชาในการออกแบบ ควบคุมหรือทำการก่อสร้าง ซ่อมแซมหรือรื้อถอน อาคาร หรือสิ่งปลูกสร้างใด ๆ ไม่ปฏิบัติตามหลักเกณฑ์หรือวิธีการอันพึง กระทำนั้น ๆ โดยประการที่น่าจะเป็นเหตุให้เกิดอันตรายกับบุคคลอื่น ต้องระวางจำคุกไม่เกินห้าปี หรือปรับไม่เกินหนึ่งหมื่นบาท หรือทั้งจำทั้งปรับ" จากรายละเอียดในกฎหมายฉบับนี้ หากตีความ แล้ว จะพบว่าหากมีการทำให้เกิดอันตราย หรือเพียงมีแนวโน้มว่าจะเกิดอันตราย (เช่นออกแบบ เสร็จ เขียนแบบเสร็จ คำนวณเสร็จ แต่ยังไม่มีการก่อสร้าง) วิศวกรผู้ออกแบบก็สามารถถูก ฟ้องร้องได้ ซึ่งในมาตรานี้ไม่มีอายุความ และไม่รวมถึงความผิดตามกฎหมายควบคุมวิชาชีพ สถาปัตยกรรม-วิศวกรรม ซึ่งควบคุมดูแลโดยคณะกรรมการ กส./กว. คือมีโทษตลอดอนไปอนุญาต ประกอบวิชาชีพ อีกทั้งยังไม่รวมความผิดทางแพ่งที่จะต้องชดใช้ค่าเสียหาย กรณีที่เข้าของบ้าน เรียกหรืออีกด้วย ดังนั้นการที่วิศวกรผู้ออกแบบใช้ Program วิเคราะห์โครงสร้างในการออกแบบ อาคารนั้นจะต้องมีการทำความเข้าใจ (ทั้งหลักการ ทฤษฎี และข้อจำกัดต่าง ๆ ของ Program)

เบื้องต้นก่อนทำการใช้งาน เพราะในวิเคราะห์ผลลัพธ์ที่ได้จากการจำลอง Model ของ Program จะยังไม่ถือว่ามีความถูกต้องจนกว่าจะได้มีการพิจารณาอย่างละเอียด เป็นหน้าที่การตัดสินใจของผู้ออกแบบในการใช้ผลการวิเคราะห์และออกแบบองค์อาคาร โดยอาศัยหลักของวิชาชีพ กฎหมาย และ Sense of Engineer เพราะข้อมูลที่ป้อน (Input Data) อาจทำให้เกิดขยะผลลัพธ์ที่ไม่เกี่ยวข้อง กับประเด็นที่พิจารณา ซึ่งอาจทำให้สับสนจนไม่ทราบว่าข้อมูลใดถูก ข้อมูลใดผิดได้ แต่ท้ายที่สุดแล้ววิศวกรผู้ใช้ Program ในการวิเคราะห์โครงสร้างจะต้องเป็นผู้รับผิดชอบผลเสียหายที่อาจเกิดจากการใช้ Program นั้น ๆ (โดยมิใช่ความรับผิดชอบของผู้พัฒนา Program)

6.3 ปัญหาอุปสรรคและแนวทางในการแก้ไข

- ปัญหาและแนวทางในการแก้ไขในส่วนของ Program

1. Program A.Frame ยังมี Function การใช้งานในส่วนของ Model สำเร็จรูปไม่มาก ทำให้การประยุกต์ใช้งานจริงจะทำงานได้ช้ากว่า ETABS เช่น ในเรื่องของการสร้างรูปแบบพื้น ETABS จะมี Model สำเร็จรูปของรูปแบบพื้นหลากหลายรูปแบบ (Flat Slab, Flat Slab with Perimeter Beams, Waffle Slab, Two Way or Ribbed Slab) แต่สำหรับ A.Frame จะต้องประยุกต์ใช้เอง เช่น ถ้าต้องการออกแบบวิเคราะห์พื้น Two way Slab ผู้ใช้ Program จะต้องประยุกต์ใช้ Program โดยการสร้างหน้าตัดคานที่มีลักษณะแบนเท่ากับความหนาของแผ่นพื้น (ส่วนความกว้างขึ้นอยู่กับผู้ใช้งานว่าต้องการให้มีความละเอียดในการกระจายน้ำหนักมากน้อยเท่าไร) วางบนคานของโครงสร้างหลักทั้งสองทิศ เมื่อทำการวิเคราะห์จะได้ผลลัพธ์ที่มีค่าใกล้เคียงกับการออกแบบด้วย Model สำเร็จรูปของ ETABS แต่ก็จะมีจำนวนสมการมาก ทำให้การวิเคราะห์โครงสร้างเวลานาน

2. Program ไม่สามารถเปลี่ยนค่า Factor คูณน้ำหนักกระทำต่อ โครงสร้าง เช่น การเปลี่ยน 1.4DL+ 1.7LL ไปเป็น 1.7DL+2.0LL รวมถึงในกรณีการแยกค่าผลลัพธ์ของน้ำหนักคงที่และน้ำหนักจรใน โครงสร้างไปคำนวณออกแบบฐานรากจะทำไม่ได้ในโครงสร้างเดียวกัน

3. มีตัวอย่างการใช้ Program ไม่มาก ทำให้ผู้ใช้งานมองภาพรวมของ Program ได้ยาก

4. หาข้อมูลหาข้อมูลใน Internet ได้ยาก เนื่องจาก Program เป็น Program ที่เปิดตัวใหม่ และยังมีผู้ใช้งานน้อย

- ปัญหาในเรื่องการทำ User's Manual ของ Program และแนวทางในการแก้ไข

1. การนำเสนอ User's Manual ในรูปแบบของหนังสือมักจะไม่ได้ได้รับความสนใจมากนัก จึงได้มีการเพิ่มสื่อสอนวิธีการใช้ Program ด้วย File VDO

2. เมื่อแปลง File จาก Program Camtosia เป็น File Window Media สีของ โครงสร้างและ หน้าต่างคำสั่งเปลี่ยนจากปรกติ

6.4 แนวทางการพัฒนาต่อ

เนื่องจากขอบเขตการทำโครงการวิจัยในครั้งนี้ มีจุดประสงค์เพื่อเป็นการนำเสนอเทคโนโลยีในการพัฒนาการทำงานทางด้าน 3D Structural Analysis Software ของคนไทย พร้อมทั้งศึกษาการประยุกต์ใช้ Program และจัดทำ User Manual ของ Program A. Frame ซึ่งมีขอบเขตเพียงการประยุกต์การใช้งาน Program เพื่อการวิเคราะห์โครงสร้างรวมถึงการเปรียบเทียบความน่าเชื่อถือของ Program A.Frame เมื่อเทียบผลการวิเคราะห์กับ Program ETABS เท่านั้น แต่ไม่ได้ครอบคลุมไปถึงวิธีและเทคนิคการนำค่าข้อมูลที่ได้จากการวิเคราะห์เข้าสู่การออกแบบโครงสร้างขององค์อาคารในลักษณะต่าง ๆ ดังนั้นเพื่อให้เกิดมุมมองในการวิเคราะห์และออกแบบโครงสร้างที่สมบูรณ์ยิ่งขึ้น จึงควรมีการขยายขอบเขตการทำงานของโครงการวิจัยเพิ่ม แต่ทั้งนี้ปริมาณขอบเขตที่ขยายเพิ่มขึ้นจะขึ้นกับระยะเวลาและจำนวนผู้ทำโครงการวิจัยด้วย



หนังสืออ้างอิง

- [1] รศ.ดร.ศรุกริช หิรัญมาศ “คอนกรีตเสริมเหล็ก”, 2544
- [2] รศ.ศิริวัฒน์ ไชยชนะ “คอนกรีตเสริมเหล็ก ทฤษฎีกาลัง” พิมพ์ครั้งที่ 4, เอส เอส บุ๊คเฮ้าส์ กรุงเทพฯ, 2544
- [3] ผศ.ดร.ไพบุลย์ ปัญญาตะโป “การออกแบบอาคาร Building Design” พิมพ์ครั้งที่ 2 รุ่งแสงการพิมพ์ กรุงเทพฯ 2545
- [4] รศ.ศิริวัฒน์ ไชยชนะ “วิเคราะห์โครงสร้าง” พิมพ์ครั้งที่ 4, เอส เอส บุ๊คเฮ้าส์ กรุงเทพฯ 2545
- [5] ดร.วินิต ช่อวิเชียร “การวิเคราะห์โครงสร้าง Structure Analysis”. พิมพ์ครั้งที่ 1 2544
- [6] บัญชา สุภรินายก, “การวิเคราะห์โครงสร้าง”. สมาคมส่งเสริมเทคโนโลยี(ไทย-ญี่ปุ่น), กรุงเทพฯ 2544
- [7] เสริมพันธ์ เอี่ยมจะบก “คู่มือการใช้งาน STAAD PRO2005”, จรัสสินทวงศ์การพิมพ์ กรุงเทพฯ 2549
- [8] “Stiffness Method”, [Online] URL: <http://rtafa.ac.th/civil/research/2547/structures.doc>

บรรณานุกรม

- วิสวงศ์ เลิศกุลวัฒน์, “ETABS Training Manual March 3-4, 2007”, ตั้มซีวีดีคอตคอม
- ดร.วินิต ช่อวิเชียร “การออกแบบโครงสร้างเหล็ก” พิมพ์ครั้งที่ 2 กรุงเทพฯ
- ดร.สถาพร โภคา “การออกแบบคอนกรีตเสริมเหล็ก (วิธีหน่วยแรงใช้งาน)”

รุ่งแสงการพิมพ์ กรุงเทพฯ 2544

- วิสวงศ์ เลิศกุลวัฒน์, “VDO ตัวอย่างสอน ETABS ภาษาไทย รุ่น 1-3” [CD-ROM]
- “คู่มือการใช้งาน Microsoft Project” [CD-ROM]

