

**สำนักหอสมุดกลาง พระจอมเกล้าลาดกระบัง**

ศึกษาเทคโนโลยีจาวาเซิร์ฟเวอร์เฟสซ์สำหรับการพัฒนาเว็บแอปพลิเคชัน

A STUDY OF JAVASERVER FACES TECHNOLOGY FOR WEB  
APPLICATION



เลขหมู่.....  
เลขทะเบียน..... 82030  
วัน,เดือน,ปี..... - 4 ก.ค. 2551

b..... 119 A36A6  
i.....

ปริญญานิพนธ์นี้เป็นส่วนหนึ่งของการศึกษาตามหลักสูตรปริญญาวิศวกรรมศาสตรบัณฑิต  
ภาควิชาวิศวกรรมคอมพิวเตอร์ คณะวิศวกรรมศาสตร์  
สถาบันเทคโนโลยีพระจอมเกล้าเจ้าคุณทหารลาดกระบัง  
ปีการศึกษา 2550

เอกสารนี้เป็นเอกสารที่สงวนไว้สำหรับการใช้งานเพื่อการศึกษาเท่านั้น ไม่อนุญาตให้นำไปใช้ประโยชน์ด้านการค้า  
ไม่ว่ากรณีใดๆทั้งสิ้น อีกทั้งห้ามมิให้ดัดแปลงเนื้อหา และต้องอ้างอิงถึงเจ้าของเอกสารทุกครั้งที่มีการนำไปใช้

ปริญญาานิพนธ์ปีการศึกษา 2550

ภาควิชาวิศวกรรมคอมพิวเตอร์

คณะวิศวกรรมศาสตร์ สถาบันเทคโนโลยีพระจอมเกล้าเจ้าคุณทหารลาดกระบัง

เรื่อง ศึกษาเทคโนโลยีจาวาเซิร์ฟเวอร์เฟสซ์สำหรับการพัฒนาเว็บแอปพลิเคชัน

A STUDY OF JAVASERVER FACES TECHNOLOGY FOR WEB APPLICATION

ผู้จัดทำ

1. นายพยอม ศรีพิมพ์ รหัสนักศึกษา 48015351
2. นายสุรศักดิ์ วัฒนศิริ รหัสนักศึกษา 48015362



*Orn*

อาจารย์ที่ปรึกษา

(ดร. อรัญญา วลัยรัชต์)

เอกสารนี้เป็นเอกสารที่สงวนไว้สำหรับการใช้งานเพื่อการศึกษาเท่านั้น ไม่อนุญาตให้นำไปใช้ประโยชน์ด้านการค้า  
ไม่ว่ากรณีใดๆทั้งสิ้น อีกทั้งห้ามมิให้ดัดแปลงเนื้อหา และต้องอ้างอิงถึงเจ้าของเอกสารทุกครั้งที่มีการนำไปใช้

# ศึกษาเทคโนโลยีจาวาเซิร์ฟเวอร์เฟสซ์สำหรับการพัฒนาเว็บแอปพลิเคชัน

นายพยอม	ศรีพิมพ์	48015351
นายสุรศักดิ์	วัฒนศิริ	48015362
ดร. อรัญญา	วลัยรัชต์	อาจารย์ที่ปรึกษา
ปีการศึกษา 2550		

## บทคัดย่อ

JavaServer Faces (JSF) เป็นที่รู้จักอย่างรวดเร็วในการแก้ปัญหาที่สำคัญสำหรับการพัฒนา  
ยูสเซอร์อินเตอร์เฟซที่รวดเร็วในแอปพลิเคชันของจาวาที่ทำงานบนฝั่งเซิร์ฟเวอร์ เราสามารถ  
ออกแบบส่วนของยูสเซอร์อินเตอร์เฟซโดยการวางคอมโพเนนต์ลงไปบนฟอร์มและเชื่อมต่อ  
คอมโพเนนต์เหล่านั้นไปยังอ็อบเจกต์ที่สร้างจากคลาสของภาษาจาวาได้ โดยมีเฟรมเวิร์คที่มีความ  
ยืดหยุ่นเป็นเครื่องมือที่ช่วยในการออกแบบและสามารถใช้การ drag-and-drop ในการสร้าง GUI  
ส่วนที่ต่างจากเทคโนโลยีอื่นคือ JSF ช่วยลดความซับซ้อนในการทำงานด้วยการแบ่งส่วนที่ใช้ใน  
การแสดงผลออกจากส่วนที่ใช้ในการจัดการ

ในโครงการนี้เราจะศึกษาส่วนประกอบต่างๆของ JSF โดยจะมีเว็บแอปพลิเคชันที่มีการ  
ออกแบบเป็นร้านขายหนังสือออนไลน์เพื่อเป็นตัวอย่างในการใช้ JSF ซึ่งเราจะใช้ Oracle  
JDeveloper 10g เป็นเครื่องมือในการพัฒนา

# A Study of JavaServer Faces Technology for Web Application

Mr. Payom Sripim 48015351

Mr. Surasak Wattanasiri 48015362

Dr. Aranya Walairacht Advisor

Academic Year 2007

## ABSTRACT

JavaServer Faces (JSF) is quickly emerging as the leading solution for rapid user interface development in Java-based server-side applications. We can design web user interfaces by putting components on a form and linking them to Java object. The flexible framework was designed for tool supports, and usable of drag-and-drop GUI builders that have been emerged. Unlike other technologies, JSF simplifies the complex implementation works with the separation of presentation and business logic, navigation, connections with external services, and configuration management.

In this project, we propose the studies of JSF and its components. A web application of online book store is designed and implemented as an example using JSF platform. We use Oracle JDeveloper 10g as a tool in the implementation.

## กิตติกรรมประกาศ

ปริญญานิพนธ์ฉบับนี้สำเร็จได้อย่างดี ด้วยคำแนะนำ และคำปรึกษาจาก ดร.อรัญญา วลัยรัชต์ และ ผศ.ดร.สมศักดิ์ วลัยรัชต์ ซึ่งเป็นอาจารย์ผู้ควบคุมปริญญานิพนธ์ที่ได้ให้ความเอาใจใส่ ให้คำแนะนำและความช่วยเหลือเสมอมา ข้าพเจ้ารู้สึกซาบซึ้งในความอนุเคราะห์จากท่านอาจารย์ทั้งสองท่าน และขอขอบพระคุณเป็นอย่างสูง

ขอกราบขอบพระคุณ คณาจารย์ภาควิชาวิศวกรรมคอมพิวเตอร์ คณะวิศวกรรมศาสตร์ สถาบันเทคโนโลยีพระจอมเกล้าเจ้าคุณทหารลาดกระบัง ทุกๆ ท่านที่ได้ประสิทธิ์ประสาทวิชาให้กับข้าพเจ้า

ข้าพเจ้าขอกราบขอบพระคุณ บิดา มารดา และครอบครัวของข้าพเจ้าที่เป็นกำลังใจและให้การสนับสนุนในทุกๆ เรื่อง

สุดท้ายนี้ขอขอบคุณพี่ๆ ในภาควิชาวิศวกรรมคอมพิวเตอร์ สถาบันเทคโนโลยีพระจอมเกล้าเจ้าคุณทหารลาดกระบัง ทุกคนที่ให้คำแนะนำต่างๆ และกำลังใจเสมอมา ทำให้ข้าพเจ้าสามารถทำปริญญานิพนธ์ฉบับนี้สำเร็จลุล่วงด้วยดี

คุณค่าและประโยชน์อันพึงมาจากปริญญานิพนธ์ฉบับนี้ ข้าพเจ้าขอบแต่ผู้มีพระคุณทุกท่าน

นายพยอม  
นายสุรศักดิ์

ศรีพิมพ์  
วัฒน์ศิริ

# สารบัญ

	หน้า
บทคัดย่อภาษาไทย.....	I
บทคัดย่อภาษาอังกฤษ.....	II
กิตติกรรมประกาศ.....	III
สารบัญ.....	IV
สารบัญตาราง.....	VII
สารบัญรูปภาพ.....	VIII

## บทที่ 1 บทนำ

1.1 ความสำคัญและที่มาของโครงการ.....	1
1.2 วัตถุประสงค์ของโครงการ.....	1
1.3 ขอบเขตของโครงการ.....	1
1.4 วิธีการดำเนินงาน.....	1
1.5 ประโยชน์ที่คาดว่าจะได้รับ.....	2
1.6 ส่วนประกอบของปริญญานิพนธ์.....	2

## บทที่ 2 ทฤษฎีที่เกี่ยวข้อง

2.1 ภาษาจาวา.....	3
2.2 หลักการทำงานของภาษาจาวา.....	3
2.3 จาวาสคริปต์ (Javascrip).....	5
2.4 จาวาแอปเพล็ต (Java Applet).....	5
2.5 จาวาเซิร์ฟเล็ต (Java Servlet).....	6
2.6 จาวาบีน (Java Bean).....	6
2.7 จาวาเซิร์ฟเวอร์เพจ (JavaServer Page).....	7
2.8 จาวาเซิร์ฟเวอร์เฟสซ์ (JavaServer Faces).....	7
2.8.1 ยูสเซอร์อินเตอร์เฟซคอมโพเนนต์ (User Interface Component).....	7
2.8.2 เรนเดอร์ (Renderer).....	8
2.8.3 วาลิเดเตอร์ (Validator).....	9
2.8.4 คอนเวอร์เตอร์ (Converter).....	9

## สารบัญ(ต่อ)

	หน้า
2.8.5 เนวิกาชั้น (Navigation).....	10
2.8.6 แบ็กกิ้งบีน (Backing bean).....	11
2.8.7 แมสเสจ (Message).....	11
2.8.8 อีเวนต์และลิสต์เท็นเนอร์ (Event and listener).....	12
2.8.8.1 value-change event.....	12
2.8.8.2 action event.....	13
2.8.8.3 data model event.....	14
2.8.8.4 phase event.....	14
2.9 วงจรการทำงานของหน้าเพจ JSF (Lifecycle of JSF Page).....	15
2.9.1 วงจรการทำงานของการประมวลผลการร้องขอ (Request Processing Life Cycle).....	15
2.9.1.1 Reconstitute component tree phase หรือ Restore view.....	16
2.9.1.2 Apply request values phase.....	16
2.9.1.3 Process validations phase.....	17
2.9.1.4 Update model values phase.....	17
2.9.1.5 Invoke application phase.....	17
2.9.1.6 Render response phase.....	17
<b>บทที่ 3 การออกแบบ</b>	
3.1 แผนภาพ Use case diagram.....	18
3.2 แผนภาพ Sequence diagram.....	18
3.2.1 User Management.....	19
3.2.2 Manage Order.....	20
3.2.3 Manage Book.....	22
3.3 แผนภาพ Class diagram.....	24
<b>บทที่ 4 ผลการทดลองและทดสอบ</b>	
4.1 การทดลองส่วนของ UI Component.....	26

## สารบัญ(ต่อ)

	หน้า
4.2 การทดลองส่วนของ Renderer.....	31
4.3 การทดลองส่วนของ Validation.....	31
4.4 การทดลองส่วนของ Conversion.....	33
4.5 การทดลองส่วนของ Navigation.....	37
4.5.1 Static Navigation.....	37
4.5.2 Dynamic Navigation.....	41
4.6 การทดลองส่วนของ Event และ Listener.....	46
บทที่ 5 บทวิจารณ์และสรุป	
5.1 บทวิจารณ์และสรุป.....	48
5.2 ข้อจำกัด.....	48
5.3 ปัญหาและอุปสรรคที่พบ.....	48
5.4 แนวทางการพัฒนาต่อ.....	48
บรรณานุกรม.....	49
ภาคผนวก ก. คู่มือการใช้งานโปรแกรม.....	50

## สารบัญตาราง

ตารางที่	หน้า
ตารางที่ 4.1 ตัวอย่าง h:inputText และ h:inputSecret.....	26
ตารางที่ 4.2 ตัวอย่าง h:inputTextarea.....	27
ตารางที่ 4.3 ตัวอย่าง h:outputText และ h:graphicImage.....	27
ตารางที่ 4.4 ตัวอย่าง h:commandButton.....	28
ตารางที่ 4.5 ตัวอย่าง h:commandLink.....	29
ตารางที่ 4.6 ตัวอย่าง h:outputLink.....	30



# สารบัญรูปภาพ

รูปที่	หน้า
2.1 การแปลภาษาอื่นเป็นภาษาเครื่อง.....	4
2.2 การแปลภาษาจาวาเป็นภาษาเครื่อง.....	4
2.3 การทำงานของจาวาแอฟเฟล็ค.....	5
2.4 การทำงานของจาวาเซิร์ฟเล็ค.....	6
2.5 แสดงเพจของ JSF ที่มีการ Encoding และ Decoding.....	8
2.6 คอนเวอร์เตอร์จะทำการแปลงค่าจากอ็อบเจ็คไปเป็นสตริงสำหรับการแสดงผล โดยจะทำการควบคุมรูปแบบการแสดงผลให้รองรับความหลากหลายของภาษา.....	10
2.7 แสดง Request Processing Life Cycle.....	15
2.8 แสดง view ของเพจ greeting.jsp.....	16
3.1 แผนภาพ Use case diagram.....	18
3.2 แผนภาพอธิบายขั้นตอน Register.....	19
3.3 แผนภาพอธิบายขั้นตอน Login.....	19
3.4 แผนภาพอธิบายการเพิ่มจำนวนหนังสือที่ซื้อ.....	20
3.5 แผนภาพอธิบายกรณียกเลิกรายการหนังสือ.....	21
3.6 แผนภาพอธิบายกรณีแสดงรายละเอียดหนังสือที่ซื้อแล้ว.....	21
3.7 แผนภาพ List Book.....	22
3.8 แผนภาพการ Add New Book.....	22
3.9 แผนภาพการ Edit Book.....	23
3.10 แผนภาพ Class diagram.....	24
4.1 แสดงเพจที่มาจาก tag ของ JSF Render เป็น HTML แล้ว.....	31
4.2 แสดงการป้อนตัวเลขน้อยกว่า 13 ตัวอักษร.....	32
4.3 แสดงการป้อนอินพุตที่ถูกต้องและทำการจัดรูปแบบแล้วรูปที่.....	32
4.4 แสดงเพจของขั้นตอนการชำระเงินด้วยบัตรเครดิต.....	33
4.5 แสดงข้อมูลการชำระเงิน.....	34
4.6 แสดงข้อความผิดพลาดของ conversion.....	35
4.7 แสดงข้อมูลที่ป้อนเข้าไปในฟอร์ม.....	36
4.8 แสดงข้อมูลที่ถูกจัดรูปแบบแล้วรูปที่.....	36

## สารบัญรูปภาพ(ต่อ)

รูปที่	หน้า
4.9 แสดงเพจการป้อนข้อมูลที่ไปยังเพจต่อไป	41
4.10 แสดงเพจที่เป็นแบบ static Navigation	41
4.11 แสดงการป้อนข้อมูลของเพจ Dynamic Navigation	45
4.12 แสดงเพจ login สำเร็จ	45
4.13 แสดงเพจการ login ผิด	46
ก.1 แสดง Home Page ของระบบ BookStore Online	50
ก.2 แสดง page ของการกรอกข้อมูลเพื่อทำการ Register กับทางร้าน	51
ก.3 แสดง Home Page ของ Customer	51
ก.4 แสดงรายการหนังสือทั้งหมดในร้าน	52
ก.5 แสดง page ของการเลือกซื้อหนังสือ	52
ก.6 แสดงรายละเอียดในตะกร้ารถเข็น	53
ก.7 แสดงตะกร้ารถเข็นว่างหลังจาก Clear cart แล้ว	53
ก.8 แสดง Home Page ของ Administrator	54
ก.9 แสดงฟอร์มสำหรับกรอกข้อมูลของหนังสือใหม่	55
ก.10 แสดง page ของการแก้ไขรายละเอียดของหนังสือ	56

# บทที่ 1

## บทนำ

### 1.1 ความสำคัญและที่มาของโครงการ

ในปัจจุบันมีการใช้เทคโนโลยีการเขียนเว็บแอปพลิเคชันมีอยู่หลายภาษาซึ่งแต่ละภาษาก็มีคุณสมบัติเฉพาะที่ต่างกันไป เช่น การเขียนเว็บด้วยเชิร์ฟเล็ตจะต้องรู้และเข้าใจโค้ดภาษาจาวาเป็นอย่างดีเพราะการสร้างเว็บด้วยเชิร์ฟเล็ตจำเป็นต้องใช้โค้ดจาวาทั้งหมด การเขียนเว็บด้วยจาวาเชิร์ฟเวอร์เพียงเป็นการนำเอาวิธีการสร้างเว็บแบบสแตติกด้วย HTML รวมเข้ากับโค้ดจาวาทำให้เป็นเว็บแอปพลิเคชันแบบไดนามิกจึงทำให้การสร้างเว็บง่ายขึ้น และการเขียนเว็บด้วยจาวาเชิร์ฟเวอร์เฟสซ์จะเป็นการเพิ่มส่วนการจัดการหน้าเพจให้ดียิ่งขึ้น เช่น สามารถจำสถานะที่มีการร้องขอก่อนหน้าที่ฝั่งเชิร์ฟเวอร์ได้ เป็นต้น

ด้วยเหตุนี้จึงได้ศึกษาเทคโนโลยีจาวาเชิร์ฟเวอร์เฟสซ์เพราะมีการพัฒนาให้การเขียนเว็บแอปพลิเคชันมีประสิทธิภาพการทำงานที่ดีที่สุด

### 1.2 วัตถุประสงค์ของโครงการ

1. เพื่อศึกษาการทำงานของจาวาเชิร์ฟเวอร์เฟสซ์
2. เพื่อพัฒนาการเขียนเว็บแอปพลิเคชันให้มีประสิทธิภาพ
3. เพื่อนำเสนอเทคโนโลยีใหม่ของภาษาจาวาที่ใช้เขียนเว็บแอปพลิเคชัน
4. สามารถนำเทคโนโลยีจาวาเชิร์ฟเวอร์เฟสซ์ไปประยุกต์ใช้ได้

### 1.3 ขอบเขตของโครงการ

โครงการนี้ได้นำเสนอตัวอย่างเว็บแอปพลิเคชัน คือ การส่งข้อความออนไลน์ ที่ใช้การทำงานของเทคโนโลยีจาวาเชิร์ฟเวอร์เฟสซ์มาช่วยการจัดการ โดยมีประเด็นที่สำคัญเกี่ยวกับคุณสมบัติที่โดดเด่นของเทคโนโลยีจาวาเชิร์ฟเวอร์เฟสซ์เป็นหลัก และเพื่อสนับสนุนให้มีการใช้เทคโนโลยีจาวาเชิร์ฟเวอร์เฟสซ์ในการพัฒนาเว็บมากขึ้น

### 1.4 วิธีการดำเนินงาน

1. ศึกษาเทคโนโลยีของจาวาเชิร์ฟเวอร์เฟสซ์
2. ศึกษาเกี่ยวกับวิธีการเขียนเว็บโดยทั่วไป
3. เก็บรวบรวมข้อมูลการพัฒนาเว็บในเทคโนโลยีอื่นของภาษาจาวา

เอกสารนี้เป็นเอกสารที่สงวนไว้สำหรับการใช้งานเพื่อการศึกษาเท่านั้น ไม่อนุญาตให้นำไปใช้ประโยชน์ด้านการค้าไม่ว่ากรณีใดๆทั้งสิ้น อีกทั้งห้ามมิให้ดัดแปลงเนื้อหา และต้องอ้างอิงถึงเจ้าของเอกสารทุกครั้งที่มีการนำไปใช้

4. ศึกษาวิธีบริหารจัดการของร้านหนังสือ
5. ออกแบบแผนภาพ UML ระบบของร้านหนังสือ
6. ทดลองวิธีการทำงานของแต่ละคุณสมบัติเพื่อประกอบความเข้าใจในทฤษฎี
7. เขียนโปรแกรมของร้านหนังสือด้วยเทคโนโลยีจาวาเซิร์ฟเวอร์เฟสซ์
8. นำไปติดตั้งบนเครื่องเซิร์ฟเวอร์
9. ทดสอบการใช้งานด้วยเว็บเบราว์เซอร์ที่เครื่องไคลเอ็นต์

### 1.5 ประโยชน์ที่คาดว่าจะได้รับ

1. ได้รับความรู้ ความเข้าใจรวมทั้งกระบวนการใช้งานเทคโนโลยีจาวาเซิร์ฟเวอร์เฟสซ์
2. สามารถเขียนเว็บแอปพลิเคชันที่สร้างจากเทคโนโลยีจาวาเซิร์ฟเวอร์เฟสซ์ได้
3. สามารถเขียน UI Component ที่เป็นแบบเชิงวัตถุได้
4. ยูสเซอร์ได้รับความสะดวกในการใช้งานเว็บมากขึ้น

### 1.6 ส่วนประกอบของปริญญานิพนธ์

ปริญญานิพนธ์ฉบับนี้ได้แบ่งเนื้อหาออกเป็น 5 บทด้วยกันคือ

- บทที่ 1 กล่าวถึงความสำคัญและที่มาของโครงการ วัตถุประสงค์ของโครงการ ขอบเขตของโครงการ วิธีการดำเนินงาน ประโยชน์ที่คาดว่าจะได้รับ และส่วนประกอบของปริญญานิพนธ์
- บทที่ 2 กล่าวถึงทฤษฎีพื้นฐานที่ใช้ในโครงการและเทคโนโลยีที่เกี่ยวข้อง
- บทที่ 3 กล่าวถึงการออกแบบระบบร้านหนังสือ การทำงานของระบบเมื่อมีลูกค้าติดต่อมา
- บทที่ 4 กล่าวถึงการทดลอง การเปรียบเทียบ เทคโนโลยีการเขียนเว็บที่ใกล้เคียงกัน
- บทที่ 5 สรุปผลการศึกษา ทดลอง ปัญหา อุปสรรค แนวทางแก้ไข

เอกสารนี้เป็นเอกสารที่สงวนไว้สำหรับการใช้งานเพื่อการศึกษาเท่านั้น ไม่อนุญาตให้นำไปใช้ประโยชน์ด้านการค้าไม่ว่ากรณีใดๆทั้งสิ้น อีกทั้งห้ามมิให้ดัดแปลงเนื้อหา และต้องอ้างอิงถึงเจ้าของเอกสารทุกครั้งที่มีการนำไปใช้

## บทที่ 2

# ทฤษฎีที่เกี่ยวข้อง

### 2.1 ภาษาจาวา

จาวาเป็นภาษาโปรแกรมขั้นสูงที่พัฒนาขึ้นมาโดยบริษัท Sun Microsystems โดยมีวัตถุประสงค์เพื่อให้เป็นภาษาระดับสูงที่ใช้พัฒนาซอฟต์แวร์สำหรับอุปกรณ์ที่ควบคุมโดยไมโครโพรเซสเซอร์ (Embedded System) ที่สามารถนำไปรันได้โดยไม่ขึ้นกับแพลตฟอร์ม (Platform)

ภาษาจาวาได้รับการยอมรับว่าเป็นภาษาที่ดีที่สุดในการพัฒนาซอฟต์แวร์ที่ต้องการความปลอดภัยสูงแบบกระจายผ่านระบบเครือข่าย โดยสามารถใช้พัฒนาได้ตั้งแต่โปรแกรมของอุปกรณ์เน็ตเวิร์กที่ควบคุมโดยไมโครโพรเซสเซอร์ โปรแกรมในเว็บเบราว์เซอร์ จนถึงแอปพลิเคชันทั่วไป ตัวภาษาจาวามีลักษณะเด่นดังนี้

- เป็นภาษาพัฒนาโปรแกรมเชิงวัตถุ
- สามารถนำไปใช้งานได้โดยไม่ขึ้นกับแพลตฟอร์ม
- สามารถประมวลผลแบบกระจาย โดยดึงกลาสไลบรารีจากที่ต่างๆ ผ่านทาง HTTP และ FTP
- สามารถทำงานได้หลายงานพร้อมกันในเวลาเดียวกัน
- ไม่มีตัวแปรแบบพอยน์เตอร์ (Pointer) เพื่อจัดปัญหาในการจัดการหน่วยความจำ
- สามารถตรวจสอบและจัดการกับความผิดพลาด (Exception) ที่เกิดขึ้น
- มีการรองรับมาตรฐานความปลอดภัยในการใช้งานรูปแบบต่างๆ

### 2.2 หลักการทำงานของภาษาจาวา

จาวาเป็นภาษาระดับสูงเชิงวัตถุซึ่งมีกลไกการแปลภาษาและการประมวลผลในลักษณะผสมผสานระหว่างแบบคอมไพเลอร์ (Compiler) และแบบอินเทอร์พรีเตอร์ (Interpreter) โดยทั้งสองแบบมีลักษณะดังนี้

แบบคอมไพเลอร์นั้น ตัวคอมไพเลอร์จะทำหน้าที่วิเคราะห์โค้ดภาษาระดับสูงและแปลเป็นภาษาเครื่อง (Machine code) ซึ่งจะมีข้อดีคือ จะได้โปรแกรมภาษาเครื่องที่มีประสิทธิภาพ เนื่องจากตัวคอมไพเลอร์ได้ทำการวิเคราะห์และปรับแต่งตัวโค้ดให้ได้ภาษาเครื่องที่มีประสิทธิภาพที่สุด แต่ข้อเสียของแบบนี้คือภาษาเครื่องที่ได้จะไม่สามารถนำไปใช้กับแพลตฟอร์มอื่นได้

ส่วนแบบอินเทอร์พรีเตอร์นั้น ตัวอินเทอร์พรีเตอร์จะทำการอ่านโค้ดภาษาระดับสูงทีละบรรทัดแล้วแปลเป็นภาษาเครื่องและทำงานทันที แล้วก็จะกลับไปอ่านโค้ดบรรทัดถัดไป ทำอย่างนี้ไปจนจบโปรแกรม วิธีนี้จะต้องทำการอ่านโค้ดและแปลเป็นภาษาเครื่องสลับกันไป ทำให้ทำงานได้

ช้ากว่าแบบคอมไพเลอร์ แต่ก็มีข้อดีคือตัวอินเทอร์พรีเตอร์สามารถสร้างได้ง่ายกว่าตัวคอมไพเลอร์ ภาษาจาวาได้นำข้อดีของทั้งสองแบบมารวมกัน โดยเมื่อทำการแปลโค้ด ตัวจาวาคอมไพเลอร์ (Java Compiler) จะทำการแปลโค้ดภาษาจาวาเป็นไบต์โค้ด (Byte Code) ที่ไม่ขึ้นกับแพลตฟอร์ม และเมื่อทำการประมวลผล ตัวจาวาเวอร์ชวลแมชชีน (Java Virtual Machine) จะทำการแปลไบต์โค้ดทีละคำสั่งเป็นภาษาเครื่องของแพลตฟอร์มที่กำลังทำงานแล้วส่งให้ตัวประมวลผลทำงานตามคำสั่ง วิธีการนี้ทำให้โปรแกรมที่เขียนด้วยภาษาจาวาสามารถทำงานได้ในลักษณะ “เขียนครั้งเดียว ใช้งานได้ทุกที่” คือไม่ว่าจะทำการคอมไพล์โค้ดในแพลตฟอร์มใด ก็สามารถนำไบต์โค้ดที่ได้ไปใช้กับแพลตฟอร์มอื่นที่มีตัวจาวาเวอร์ชวลแมชชีนสำหรับใช้ประมวลผล

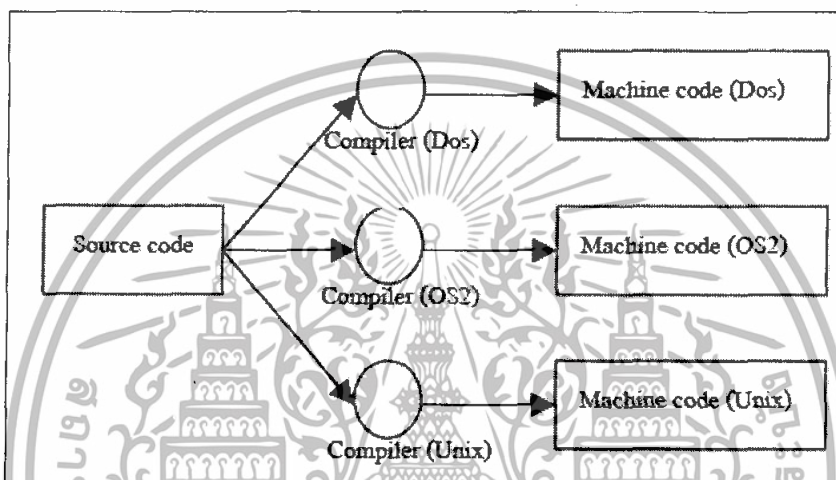

รูปที่ 2.1 การแปลภาษาอื่นเป็นภาษาเครื่อง

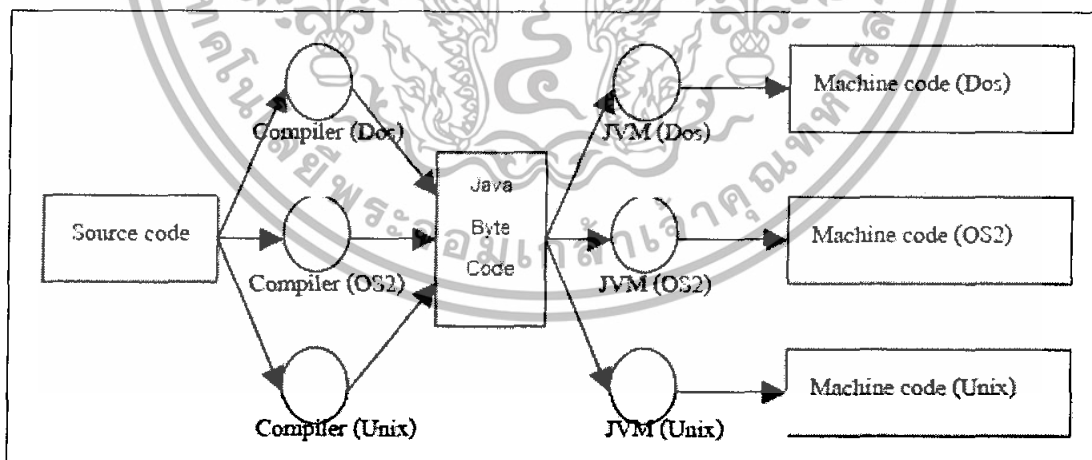

รูปที่ 2.2 การแปลภาษาจาวาเป็นภาษาเครื่อง

เอกสารนี้เป็นเอกสารที่สงวนไว้สำหรับการใช้งานเพื่อการศึกษาเท่านั้น ไม่อนุญาตให้นำไปใช้ประโยชน์ด้านการค้า ไม่ว่ากรณีใดๆทั้งสิ้น อีกทั้งห้ามมิให้ดัดแปลงเนื้อหา และต้องอ้างอิงถึงเจ้าของเอกสารทุกครั้งที่มีการนำไปใช้

## 2.3 จาวาสคริปต์ (Javascript)

จาวาสคริปต์เป็นภาษาสคริปต์ที่เกิดขึ้นมาจากความนิยมในอินเทอร์เน็ต และเป็นหนึ่งในภาษาสำหรับอินเทอร์เน็ตที่มีการยอมรับและได้รับความนิยมอย่างสูง ด้วยลักษณะของภาษาสคริปต์ที่ง่ายในการศึกษา เรียนรู้และทำความเข้าใจ แต่ให้ศักยภาพและความสามารถเทียบเท่ากับภาษาระดับสูง

การเขียนจาวาสคริปต์นั้นมีข้อดีที่สามารถใช้บนระบบปฏิบัติการใดๆ ก็ได้และยังสามารถกระโดดไปมาระหว่างระบบปฏิบัติการได้อีกด้วย ซึ่งจะเป็นประโยชน์ในกรณีที่เรากำลังต้องการที่จะให้มีการทำงานของสคริปต์ภายใต้เบราว์เซอร์ในระบบปฏิบัติการต่างๆ โดยจาวาสคริปต์ทำงานได้ทั้งฝั่งไคลเอนต์และฝั่งเซิร์ฟเวอร์

ถ้าจะเปรียบเทียบการใช้งานระหว่างจาวาสคริปต์กับภาษาจาวาแบบอื่นแล้วอาจจะพิจารณาได้จากเงื่อนไขต่างๆ เช่น ถ้าต้องการความง่ายและรวดเร็วก็ใช้จาวาสคริปต์ แต่ถ้าต้องการโปรแกรมที่มีความซับซ้อนก็จะใช้ภาษาจาวาแบบอื่นซึ่งแน่นอนกว่า

## 2.4 จาวาแอปเพล็ต (Java Applet)

จาวาแอปเพล็ต คือ โปรแกรมคอมพิวเตอร์ที่เขียนด้วยภาษาจาวาที่ถูกแปลงอยู่ในรูปของไบต์โค้ดด้วยการคอมไพล์ และการทำงานของโปรแกรมจะทำงานผ่านจาวาเวอร์ชวลแมชีนซึ่งอยู่บนเบราว์เซอร์ที่สนับสนุนการใช้งานจาวาแอปเพล็ต

ข้อแตกต่างอีกประการของการสร้างแอปเพล็ตด้วยภาษาจาวากับภาษาจาวาแบบอื่นคือ ตัวจาวาแอปเพล็ตต้องถูกสืบทอดมาจากคลาส Applet

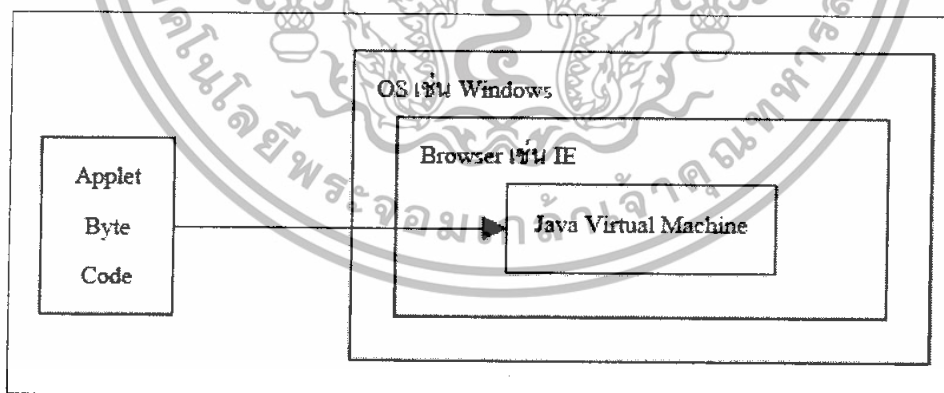

รูปที่ 2.3 การทำงานของจาวาแอปเพล็ต

เอกสารนี้เป็นเอกสารที่สงวนไว้สำหรับการใช้งานเพื่อการศึกษาเท่านั้น ไม่อนุญาตให้นำไปใช้ประโยชน์ด้านการค้า ไม่ว่าจะกรณีใดๆทั้งสิ้น อีกทั้งห้ามมิให้ตัดแปลงเนื้อหา และต้องอ้างอิงถึงเจ้าของเอกสารทุกครั้งที่มีการนำไปใช้

## 2.5 จาวาเซิร์ฟเล็ต (Java Servlet)

จาวาเซิร์ฟเล็ตเป็นโปรแกรมที่ทำงานบนเครื่องคอมพิวเตอร์ที่ทำหน้าที่เป็นเซิร์ฟเวอร์ โดยจาวาเซิร์ฟเล็ตนั้นจะทำการประมวลผลบนเครื่องเซิร์ฟเวอร์ โดยจะทำงานควบคู่กับเครื่องของผู้ใช้ และเมื่อผู้ใช้ต้องการประมวลผลก็ส่งคำร้องให้จาวาเซิร์ฟเล็ตที่อยู่บนเซิร์ฟเวอร์ทำงานแล้วส่งผลลัพธ์กลับมาให้เครื่องของผู้ใช้อีกที ทำให้เครื่องของผู้ใช้ไม่จำเป็นต้องเป็นเครื่องที่มีประสิทธิภาพมากนัก จาวาเซิร์ฟเล็ตนั้นอ้างอิงหลักการของ CGI โดยข้อดีของจาวาเซิร์ฟเล็ตที่อยู่เหนือ CGI อย่างแรกก็คือตัวภาษาที่ใช้เขียนซึ่งก็คือภาษาจาวานั้นเอง นอกจากนี้จาวาเซิร์ฟเล็ตยังมีความเร็วที่เหนือกว่า CGI เพราะเซิร์ฟเล็ตใช้หลักการของเทรด โดยจะทำการสร้าง 1 เทรดต่อหนึ่งคำร้องที่มาจากไคลเอนต์ แต่ตัว CGI จะทำการสร้าง 1 โพรเซสต่อหนึ่งคำร้อง ซึ่งจะสิ้นเปลืองทรัพยากรของระบบมากกว่า ถึงแม้ว่าเซิร์ฟเล็ตจะใช้หลักการของ CGI แต่ตัวเว็บเซิร์ฟเวอร์จะไม่สามารถส่งข้อมูลไปให้เซิร์ฟเล็ตโดยตรงได้เหมือนกับ CGI แต่ต้องทำการเพิ่มส่วนที่ใช้เป็นเสมือนตัวหุ้มเซิร์ฟเล็ตต่างๆไว้ โดยส่วนที่เพิ่มขึ้นมานี้เราเรียกว่าเซิร์ฟเล็ตเอ็นจิน (Servlet Engine) หรือเซิร์ฟเล็ตคอนเทนเนอร์ (Servlet Container)

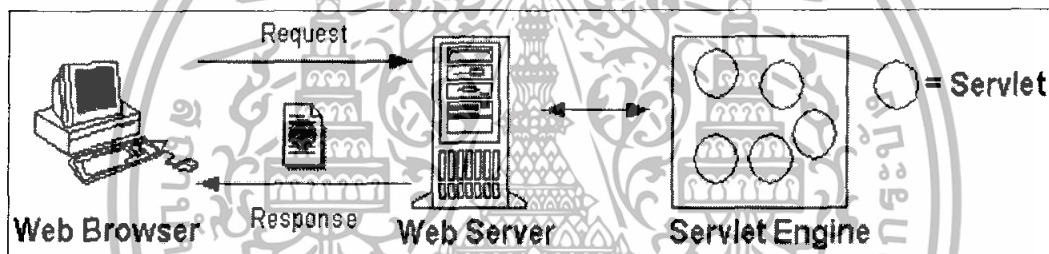

รูปที่ 2.4 การทำงานของจาวาเซิร์ฟเล็ต

## 2.6 จาวาบีน (Java Bean)

จาวาบีนเป็นรูปแบบการใช้งานออปเจ็กต์ที่ถูกสร้างไว้แล้ว และนำมาประกอบกันเป็นซอฟต์แวร์ ถ้าเทียบไปแล้วจะคล้ายกับตัวแอคทีฟคอนโทรล (Active Control) ที่ใช้ในโปรแกรมภาษาวิซวลเบสิก (Visual Basic) แต่จาวาบีนจะสร้างด้วยภาษาจาวาเพื่อให้ใช้งานได้ทุกแพลตฟอร์ม ทำให้จาวาบีนมีการสร้างเพื่อขายเป็นการค้าจากผู้ผลิตรายอื่นๆ (Third Party) ด้วย จาวาบีนจะมีลักษณะดังนี้คือ

- เป็นคลาสในภาษาจาวาเพื่อเรียกใช้ได้ในการพัฒนาโปรแกรมจำพวกวิซวล เช่น บีนเกี่ยวกับปุ่ม บีนเกี่ยวกับรูปภาพ บีนเกี่ยวกับเมนู เป็นต้น ถ้าเปรียบเทียบกับวิซวลเบสิกก็คือสิ่งที่เรียกว่าคอนโทรลนั่นเอง
- เป็นส่วนประกอบทางกราฟฟิกที่สามารถนำมาประกอบกันเป็น โปรแกรมที่ติดต่อกับผู้ใช้แบบ GUI ได้ง่ายขึ้นสะดวกขึ้น เหมือนที่ใช้ในโปรแกรมภาษาวิซวลต่างๆ

เอกสารนี้เป็นเอกสารที่สงวนไว้สำหรับการใช้งานเพื่อการศึกษาเท่านั้น ไม่อนุญาตให้นำไปใช้ประโยชน์ด้านการค้าไม่ว่ากรณีใดๆทั้งสิ้น อีกทั้งห้ามมิให้ดัดแปลงเนื้อหา และต้องอ้างอิงถึงเจ้าของเอกสารทุกครั้งที่มีการนำไปใช้

- เป็นลักษณะคล้ายๆ กล่องที่เราสามารถเปลี่ยนลักษณะการทำงานและคุณสมบัติต่างๆ ช่างในได้โดยเช็ดที่ตัวหรือพөөดี่ของมัน

## 2.7 จาวาเซิร์ฟเวอร์เพจ (JavaServer Page)

จาวาเซิร์ฟเวอร์เพจ (JavaServer Page) หรือ JSP เป็นเทคโนโลยีที่ทำงานบนฝั่งเซิร์ฟเวอร์ (Server Side Script) มีความสามารถในการจัดการกับเว็บแอปพลิเคชันแบบไดนามิกคอนเทนต์ (Dynamic Content) โดย JSP ถูกพัฒนามาจากเซิร์ฟเล็ต เพื่อแก้ไขปัญหาหนึ่งที่เกิดขึ้นกับเซิร์ฟเล็ตคือ เซิร์ฟเล็ตจะเป็นการผสมข้อมูลในส่วนของจัดการ (Business Logic) คือข้อมูลทางตรรกะ เช่น จาวาบี๋น, ฐานข้อมูล กับส่วนของการแสดงผล (Presentation Layer) รวมเข้าไปด้วย นอกจากนี้เซิร์ฟเล็ตยังเปรียบเสมือนจาวาไฟล์ (Java File) ที่มีการฝังข้อความ HTML ลงไป จากปัญหาดังกล่าวทำให้ผู้ที่พัฒนาโปรแกรมจำเป็นต้องมีความรู้ทางด้านภาษาจาวามาพอสมควร และการแก้ไขในส่วน of หน้าตาที่ใ้แสดงผลจะทำได้ยาก ส่วน JSP จะมีการแยกข้อมูลส่วน Business Logic กับ Presentation Layer ออกจากกัน นอกจากนี้ JSP ยังเปรียบเสมือน HTML Page ที่มีการฝัง Java Code ลงไป ทำให้โปรแกรมทำงานได้ดีมากขึ้น โดยแยกหน้าที่ได้ตามความถนัดของผู้พัฒนา เช่น หากถนัดเขียนโค้ด ก็ให้ทำงานในส่วน of Business Logic แต่หากถนัดที่จะออกแบบหน้าตาของเว็บเพจ ก็ให้ทำงานในส่วน of Presentation Layer

## 2.8 จาวาเซิร์ฟเวอร์เฟสซ์ (JavaServer Faces)

จาวาเซิร์ฟเวอร์เฟสซ์ (JavaServer Faces) หรือ JSF เป็นเว็บแอปพลิเคชันเฟรมเวิร์ค (Framework) ที่ทำให้การออกแบบแอปพลิเคชันยูสเซอร์อินเตอร์เฟส (User Interface) นั้นง่ายขึ้น โดยที่มีการแบ่งส่วนที่ใช้ในการนำเสนอ (Presentation) ออกมาจากส่วนที่ใช้ในการจัดการ (Business logic) ซึ่งมีองค์ประกอบที่สำคัญดังนี้

### 2.8.1 ยูสเซอร์อินเตอร์เฟสคอมโพเนนต์ (User Interface Component)

เป็นส่วนที่ติดต่อกับยูสเซอร์โดยตรง ซึ่งเมื่อเปรียบเทียบกับสวิง (Swing) จะมีส่วนที่เหมือนกัน คือ ถูกสร้างขึ้นมาจากจาวาบี๋น นั้นหมายความว่า จะมี พรีอพอเอดี่, เมธอด และ event ส่วนที่ไม่เหมือนสวิง ก็คือ คุณลักษณะที่ถูกออกแบบมาเพื่อใช้ในเว็บแอปพลิเคชันและทำงานอยู่บนเครื่องเซิร์ฟเวอร์ซึ่งนี่เป็นส่วนที่สำคัญมาก เพราะ ว่าส่วนยูสเซอร์อินเตอร์เฟสของเว็บแอปพลิเคชันโดยมากแล้วไม่ได้สร้างขึ้นมาจากคอมโพเนนต์แต่สร้างมาจากเอาท์พุท มาร์คอัพ (Output Markup) อย่างเช่น HTML

แพ็กเก็ตยูสเซอร์อินเตอร์เฟสอีเลเมนต์ (UI element) เป็นคอมโพเนนต์ที่ทำให้ง่ายในการพัฒนา เพราะ ว่าแกนกลางของฟังก์ชันถูกห่อหุ้มไว้ด้วยส่วนของโค้ดที่สามารถนำกลับมาใช้ใหม่ได้

เอกสารนี้เป็นเอกสารที่สงวนไว้สำหรับการใช้งานเพื่อการศึกษาเท่านั้น ไม่อนุญาตให้นำไปใช้ประโยชน์ด้านการค้าไม่ว่ากรณีใดๆทั้งสิ้น อีกทั้งห้ามมิให้ดัดแปลงเนื้อหา และต้องอ้างอิงถึงเจ้าของเอกสารทุกครั้งที่มีการนำไปใช้

## 2.8.2 เรนเดอร์ (Render)

เรนเดอร์ถูกรวมเข้าไปในเรนเดอร์กิต (Render Kit) ซึ่งโดยปกติแล้วจะให้ความสนใจไปที่ชนิดของเอาต์พุต จาวาเซิร์ฟเวอร์เฟสจจะมีเรนเดอร์กิต มาตรฐานสำหรับ HTML 4.01 แต่เรนเดอร์กิตสามารถสร้าง HTML ที่มีรูปร่างหน้าตาแตกต่างกัน เช่น Wireless Markup Language (WML), Scalable Vector Graphics (SVG) หรือสามารถติดต่อกับ จาวาแอปเพล็ต, จาวาแอปพลิเคชัน หรือเครื่องไคลเอ็นต์ที่มีความแตกต่างกัน

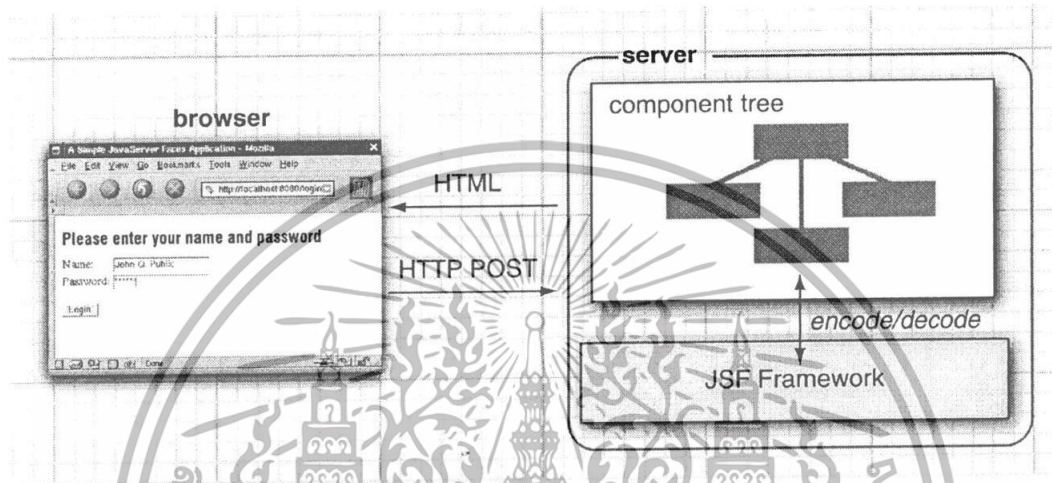

รูปที่ 2.5 แสดงของ JSF ที่มีการ Encoding และ Decoding

เรนเดอร์จะคอยแปลงข้อมูลระหว่างเครื่องไคลเอ็นต์กับเซิร์ฟเวอร์ เมื่อเซิร์ฟเวอร์มีการส่งข้อมูลออกไป มันจะทำการเข้ารหัส (Encoding) ซึ่งก็คือโพรเซส (Process) ที่สร้างขึ้นมาจากคอมไพเลอร์เพื่อให้เครื่องไคลเอ็นต์เข้าใจ เมื่อเซิร์ฟเวอร์ได้รับการร้องขอจากเครื่องไคลเอ็นต์ เรนเดอร์จะถอดรหัส (Decoding) ซึ่งก็คือโพรเซส ที่คอยตรวจสอบพารามิเตอร์ที่มีการร้องขอเข้ามา และเช็คค่าพื้นฐานของคอมโพเนนต์เหล่านั้น

สำหรับตัวอย่างนี้จะเป็นโค้ดส่วนหนึ่งของคอมโพเนนต์ `HtmlInputText`

```
<h:inputText id="inputText" size="20" maxLength="30"/>
```

เมื่อคอมโพเนนต์ถูกเข้ารหัส ตัวคอมโพเนนต์จะส่งโค้ด HTML ไปที่เครื่องไคลเอ็นต์ตามตัวอย่างดังนี้

```
<input id="myForm:inputText" type="text"
      name="myForm:inputText" maxLength="30" size="20" />
```

เมื่อยูสเซอร์ป้อนข้อความ "foo" ไปในฟิลด์อินพุต การถอดรหัส คือโพรเซสฟอร์มพารามิเตอร์ส่งไปใน HTTP response และตั้งค่าของคอมโพเนนต์ `HtmlInputText` บนเครื่องเซิร์ฟเวอร์ให้เป็น "foo"

เอกสารนี้เป็นเอกสารที่สงวนไว้สำหรับการใช้งานเพื่อการศึกษาเท่านั้น ไม่อนุญาตให้นำไปใช้ประโยชน์ด้านการค้า ไม่ว่ากรณีใดๆทั้งสิ้น อีกทั้งห้ามมิให้ดัดแปลงเนื้อหา และต้องอ้างอิงถึงเจ้าของเอกสารทุกครั้งที่มีการนำไปใช้

### 2.8.3 วาไลเดเตอร์ (Validator)

ในการสร้างยูสเซอร์อินเตอร์เฟซคอมพิวเตอร์ จะต้องให้แน่ใจว่าข้อมูลที่ป้อนเข้าไปนั้น จะต้องถูกต้องทั้งหมด ซึ่งจะต้องมีความสัมพันธ์กันกับส่วนที่กำหนดไว้ในฐานข้อมูล เช่น จะต้องไม่ป้อนค่าว่างเปล่า บ่อยครั้งจะมีการบังคับความต้องการของข้อมูลโดยการใช้คำสั่ง if ในจาวาสคริปต์เป็นจำนวนมากในการแสดงว่ามีข้อผิดพลาดอะไรเกิดขึ้น ถ้าเราไม่มีเฟรมเวิร์คเข้ามาช่วย

จาวาเซิร์ฟเวอร์เฟสซ์จะมีการจัดการวาไลเดเตอร์ 3 ทาง คือ

ในระดับยูสเซอร์อินเตอร์เฟซคอมพิวเตอร์ หรือ ผ่านทางเมธอดวาไลเดเตอร์ใน backing beans หรือ ในคลาสวาไลเดเตอร์ ซึ่งยูสเซอร์อินเตอร์เฟซคอมพิวเตอร์โดยทั่วไปจะจัดการกับวาไลเดชันง่ายๆ เช่น ไม่ว่าจะป้อนค่าที่ถูกร้องขอมา หรือ ลอจิกวาไลเดชันเหล่านั้นจะกำหนดให้กับตัวคอมโพเนนต์เอง (ไม่สามารถใช้กับคอมโพเนนต์อื่นได้) เมธอดวาไลเดเตอร์จะถูกใช้เมื่อเราจำเป็นต้องวาไลเดฟิลด์หนึ่งฟิลด์หรือมากกว่าบนฟอร์ม (ไม่จำเป็นต้องใช้ลอจิกนั้นร่วมกับคอมโพเนนต์อื่น) วาไลเดเตอร์ภายนอก (External Validator) เป็นการใช้สำหรับกรณีทั่วไป เช่น ความยาวของฟิลด์หรือขอบเขตของตัวเลข วาไลเดชันจะถูกจัดการอยู่ที่ฝั่งเซิร์ฟเวอร์ เพราะวงโคจรไคลเอ็นต์ทั้งหมดไม่สนับสนุนการใช้สคริปต์ (คอมโพเนนต์จาวาเซิร์ฟเวอร์เฟสซ์สามารถใช้กับ (Support) วาไลเดชันบนเครื่องไคลเอ็นต์ได้ แต่ไม่ถึงเป็นคอมโพเนนต์มาตรฐาน (Standard Component))

เมื่อวาไลเดเตอร์พบข้อผิดพลาด เช่น สตริง (String) ยาวเกินไป หรือใส่หมายเลขบัตรเครดิผิดพลาด ตัววาไลเดเตอร์จะเพิ่มข้อความผิดพลาด (error message) ไปยังบัญชีข้อความปัจจุบัน (message list) ซึ่งจะช่วยให้ง่ายต่อการแสดงวาไลเดชันที่ผิดพลาด (validation error) กลับไปที่ยูสเซอร์ที่กำลังใช้คอมพิวเตอร์จาวาเซิร์ฟเวอร์เฟสซ์มาตรฐาน ซึ่งมีตัวอย่างดังนี้

```
<h:inputText
  <f:validateLength minimum="2" maximum="10"/>
</h:inputText>
```

จะเห็นว่ามีความง่ายในการเชื่อมโยงวาไลเดเตอร์เข้ากับคอมโพเนนต์ ในตัวอย่างเป็นการกำหนดคอมโพเนนต์ HtmlInputText เข้ากับ Length วาไลเดเตอร์เพื่อตรวจสอบให้แน่ใจว่า อินพุตของยูสเซอร์ที่ป้อนเข้ามา มีความยาวของตัวอักษรอยู่ระหว่าง 2 ถึง 10 ตัวอักษร

### 2.8.4 คอนเวอร์เตอร์ (Converter)

เมื่อยูสเซอร์มีการโต้ตอบกับจาวาเซิร์ฟเวอร์เฟสซ์แอปพลิเคชัน จะกระทำกับเอาต์พุตของเรนเดอเรอร์ซึ่งเป็นตัวแทนที่สร้างขึ้นมา โดยเฉพาะสำหรับแต่ละเครื่องไคลเอ็นต์ (เหมือนเว็บเบราว์เซอร์) ในลำดับต่อไปเรนเดอเรอร์จะต้องมีความเข้าใจเกี่ยวกับคอมโพเนนต์ที่แสดงด้วย แต่คอมโพเนนต์สามารถเชื่อมโยงเข้ากับคุณสมบัติของ Backing Beans คุณสมบัติเหล่านั้นสามารถเป็น

อะไรก็ได้ เช่น สตริง (String) ที่ใช้แทนชื่อ วันที่ (Date) ที่ใช้แทนวันเกิด เพราะว่ามันไม่มีข้อจำกัดของชนิดข้อมูล เรนเดอร์จึงไม่สามารถรู้ก่อนล่วงหน้าว่าจะแสดงออกเป็อย่างไร

นั่นจึงเป็นที่มาว่าทำไมจึงต้องมีคอนเวเตอร์เข้ามา ซึ่งมันจะแปลงออกเป็ไปเป็นสตริงสำหรับใช้แสดงผลและจากอินพุตฟอร์มกลับไปเป็นออกเป็จ็ค คอนเวเตอร์หนึ่งตัวสามารถเชื่อมโยงเข้ากับคอนโทรลล์ก็ตัวก็ได้ จาวาเซิร์ฟเวอร์เฟสซัรวมคอนเวเตอร์จาก Common Types เหมือนกับวันที่และเลขจำนวน

ยิ่งไปกว่านั้นแล้วคอนเวเตอร์จะจัดการ formatting และ localization ด้วย ตัวอย่างเช่น DateTime Converter สามารถจัดรูปแบบของออกเป็จ็ควันที่ให้สัมพันธ์กับยูสเซอร์ ส่วนตัวอย่างต่อไปนี้จะแสดงการลงทะเบียน (Register) บนคอมโพเนนต์ HtmlOutputText

```
<h:outputText value="#{user.dateOfBirth}">
    <f:convert_datetime type="both" dateStyle="full"/>
</h:outputText>
```

สมมุติว่ายูสเซอร์เกิดวันที่ 4 พฤษภาคม ค.ศ. 1942 คอมโพเนนต์ HtmlOutputText จะแสดงสตริง "05/04/42" ถ้ายูสเซอร์อยู่ที่สหรัฐอเมริกา แต่จะแสดง "04/05/42" ถ้ายูสเซอร์อยู่ที่แคนาดา ซึ่งแสดงดังรูปต่อไปนี้

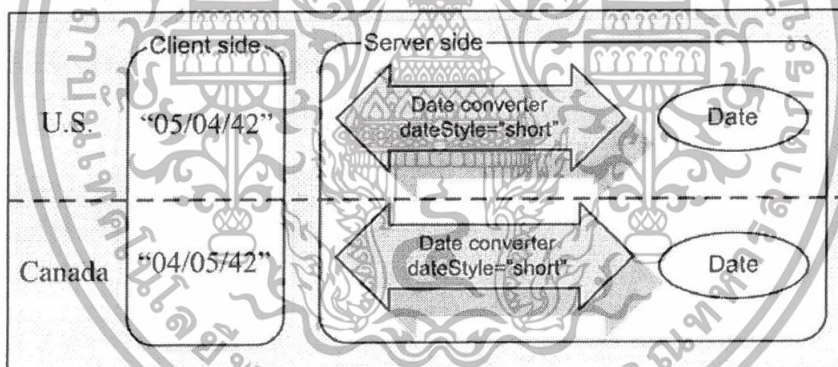

รูปที่ 2.6 คอนเวเตอร์จะทำการแปลงค่าจากออกเป็จ็คไปเป็นสตริงสำหรับการแสดงผล โดยจะทำการควบคุมรูปแบบการแสดงผลให้รองรับความหลากหลายของภาษา

### 2.8.5 เนวิกาชัน (Navigation)

เว็บแอปพลิเคชันจะมีหน้าเพจ (Page) หลายหน้า และจะมีเส้นทางที่ใช้ในการไปยังแต่ละหน้า ตัวที่ทำหน้าที่เปลี่ยนจากหน้าหนึ่งไปยังอีกหน้าหนึ่งเรียกว่า เนวิกาชัน

จาวาเซิร์ฟเวอร์เฟสซัมีระบบเนวิกาชันที่เรียบง่ายและสวยงาม โดยที่ Navigation Handle จะรับผิดชอบในการตัดสินใจว่าเพจไหนจะถูกโหลดมาโดยพิจารณาจากเอาต์คัม ที่รับเข้ามาจาก เมธอดแอกชัน สำหรับเพจที่ใ้มนั้น Navigation Rule จะเป็นตัวกำหนด ซึ่งจะกำหนดระหว่าง

เอกสารนี้เป็นเอกสารที่สงวนไว้สำหรับการใช้งานเพื่อการศึกษาเท่านั้น ไม่อนุญาตให้นำไปใช้ประโยชน์ด้านการค้า ไม่ว่ากรณีใดๆทั้งสิ้น อีกทั้งห้ามมิให้ดัดแปลงเนื้อหา และต้องอ้างอิงถึงเจ้าของเอกสารทุกครั้งที่มีการนำไปใช้

เอาต์คัม และเพจไว้ใน Navigation Case ในไฟล์ JSF Configuration ซึ่งต่อไปนี้จะเป็น Navigation Rule ของ login.jsp ที่มีเอาต์คัมอยู่ 2 กรณี คือ “success” และ “failure”

```
<navigation-rule>
  <from-view-id>/login.jsp</from-view-id>
  <navigation-case>
    <from-outcome>success</from-outcome>
    <to-view-id>/mainmenu.jsp</to-view-id>
  </navigation-case>
  <navigation-case>
    <from-outcome>failure</from-outcome>
    <to-view-id>/login.jsp</to-view-id>
  </navigation-case>
</navigation-rule>
```

### 2.8.6 แบ็กกิ้งบีน (Backing bean)

จาวาเซิร์ฟเวอร์เฟสชียอมให้เราเชื่อมโยงแบ็กกิ้งบีนเข้ากับยูสเซอร์อินเตอร์เฟซคอมพิวเตอร์ผ่านทาง JSF expression language (EL) ซึ่งเหมือนกับ JSP 2.0 และ JSTL expression language เราสามารถใช้ JSF expression language เพื่อชี้เฉพาะไปที่คุณสมบัติบางตัวของแอปพลิเคชันซึ่งมีตัวอย่างดังนี้

```
<h:outputText id="helloBeanOutput"
  value="#{helloBean.numControls}"/>
```

โค้ดในส่วนนี้เกี่ยวกับค่าของคอมโพเนนต์ HtmlOutputText ที่หรือพเพอดี numControls ของออปเจ็กต์ที่เรียกว่า helloBean ซึ่งค่าของคอมโพเนนต์จะเปลี่ยนแปลงตามค่าของ helloBean.numControls

### 2.8.7 แมสเสจ (Message)

จาวาเซิร์ฟเวอร์เฟสชียได้จัดหาแมสเสจเพื่อช่วยในการประกาศข้อความประกอบด้วยใจความที่สรุปเนื้อหารายละเอียด

แมสเสจไม่จำเป็นต้องมีไว้เพียงบอกข้อผิดพลาด มันสามารถใช้เป็นแหล่งของข้อมูลข่าวสารได้ ตัวอย่างเช่น action listener method ที่มีกรเพิ่มข้อความเข้ามาเมื่อมีการเพิ่มเรคคอร์ดใหม่เรียบร้อยแล้ว ตัวแมสเสจช่วยในการเชื่อมโยงเข้ากับคอมโพเนนต์ตัวใดตัวหนึ่ง (สำหรับอินพุตที่ผิดพลาด) หรือไม่ใช้กับทุกคอมโพเนนต์ (สำหรับแมสเสจของแอปพลิเคชัน)

เราสามารถแสดงข้อความผิดพลาดที่เชื่อมโยงเข้ากับคอมโพเนนต์โดยใช้ `HtmlMessage`

```
<h:message id="errors" for="helloInput" style="color: red"/>
```

tag แสดงข้อความผิดพลาดทั้งหมดนั้นถูกสร้างขึ้นสำหรับอินพุตคอมโพเนนต์ `helloInput` (ซึ่งต้องประกาศไว้ในหน้าเพจเดียวกัน) เราสามารถแสดงเมสเสจทั้งหมด หรือไม่เชื่อมโยงเมสเสจเหล่านั้นกับคอมโพเนนต์ ด้วยการใช้อินพุตคอมโพเนนต์ `HtmlMessage` อื่น

### 2.8.8 อีเวนต์และลิสต์เท็นเนอร์ (Event and listener)

เมื่อเราเขียนจาวาเซิร์ฟเวอร์เฟสซ์แอปพลิเคชันลोजิก แอปพลิเคชันจะรวมเข้าไปด้วย เพื่อกำหนดให้คอมโพเนนต์สร้างอีเวนต์ที่ลิสต์เท็นเนอร์เข้าใจ โดยเราไม่ต้องไปติดเกี่ยวกับ `requests` และ `responses` ทั้งหมด โดยมาตรฐานจะมี event 4 ประเภทคือ

#### 2.8.8.1 value-change event

`value-change event` จะถูกสร้างขึ้นโดยส่วนควบคุมอินพุต (Input Control) เมื่อยูสเซอร์ป้อนค่าใหม่เข้าไปยังอินพุตคอมโพเนนต์ ซึ่งเราสามารถจัดการกับ `value-change event` ด้วย `value-change listener`

สำหรับตัวอย่างต่อไปจะยกตัวอย่างของคอมโพเนนต์ `HtmlInputText` และ `HtmlPanelGrid` ที่อยู่ในเพจเดียวกัน

```
<h:inputText valueChangeListener="#{myForm.processValueChanged}"/>
<h:panelGrid binding="#{myForm.changePanel}" rendered="false">
....
</h:panelGrid>
```

สำหรับคอมโพเนนต์ `HtmlInputText` จะทำการกำหนดค่าให้กับแอตทริบิวต์ `valueChangeListener` ไปที่พรีอเพอดีที่ชื่อ `processValueChanged` ที่อยู่ในคลาสเบีน ที่ชื่อ `myForm` ในส่วนของ `HtmlPanelGrid` จะรวมไว้กับพรีอเพอดีที่ชื่อ `changePanel`

เมื่อยูสเซอร์ทำการเปลี่ยนค่าที่อยู่ในคอมโพเนนต์แล้วกด `submit` พอร์มจาวาเซิร์ฟเวอร์เฟสซ์จะทำการสร้าง `value-change event` จากนั้นมันก็จะไปที่เมธอดอีเวนต์ลิสต์เท็นเนอร์เพื่อประมวลผลอีเวนต์ที่เกิดขึ้น

```
public void processValueChanged(ValueChangeEvent event)
{
    HtmlInputText sender = (HtmlInputText)event.getComponent();
    sender.setReadOnly(true);
    changePanel.setRendered(true);
}
```

เอกสารนี้เป็นเอกสารที่สงวนไว้สำหรับการใช้งานเพื่อการศึกษาเท่านั้น ไม่อนุญาตให้นำไปใช้ประโยชน์ด้านการค้า ไม่ว่ากรณีใดๆทั้งสิ้น อีกทั้งห้ามมิให้ดัดแปลงเนื้อหา และต้องอ้างอิงถึงเจ้าของเอกสารทุกครั้งที่มีการนำไปใช้

ในตัวอย่างนี้เมฆอดอีเว้นท์ลิสต์เห็นเนอร์จะทำการเช็คคุณสมบัติของ sender (โดยที่ `HtmlInputText` เป็น UI คอมโพเนนต์) ให้เป็น `true` เพื่อให้ยูสเซอร์ไม่สามารถแก้ไขอะไรได้จากนั้นจะทำการเปลี่ยนคุณสมบัติของ `changePanel` ให้เป็น `true` เพื่อให้สามารถมองเห็น

### 2.8.8.2 action event

`action event` จะเกิดขึ้น โดยการที่ยูสเซอร์กระทำกับคอมโพเนนต์จากนั้นคอมโพเนนต์ก็จะสร้าง `action event` ที่เรียกว่า `action source` รวมเข้ากับคอนโทรล เช่น `buttons`, `hyperlink` โดยที่ `action event` นี้จะถูกจัดการโดย `action listener`

`action listener` มีอยู่ด้วยกัน 2 ประเภทคือ `action listener` ที่มีผลต่อระบบเนวิกาชันและ `action listener` ที่ไม่มีผลต่อระบบเนวิกาชัน

โดยที่ `action listener` ที่มีผลต่อระบบเนวิกาชันของจาวาเซิร์ฟเวอร์เฟสชันนั้น โดยปกติแล้ว หลังจากที่มีการประมวลผล จะมีการคืนค่าเอาต์คัมกลับมา ซึ่งเป็นลอคัลคอลที่จะถูกนำไปใช้โดยระบบเนวิกาชันของจาวาเซิร์ฟเวอร์เฟสชันเพื่อที่จะเลือกหน้าเว็บที่จะใช้ในการแสดงผลต่อไป ส่วน `action listener` ที่ไม่มีผลต่อระบบเนวิกาชันนั้นจะเป็นการใช้สำหรับปรับเปลี่ยนค่าของคอมโพเนนต์ที่อยู่ใน `view` หรือทำการประมวลผลเพื่อเป็นการปรับเปลี่ยนโมเดลออปเจ็คหรือเปลี่ยนคุณสมบัติที่อยู่ในคลาสบีน แต่ไม่มีการเปลี่ยนหน้าเพจปัจจุบันที่ยูสเซอร์กำลังใช้งานอยู่ ดังนั้นหน้าเพจจะยังคงแสดงอยู่หลังจากที่สิ้นสุดการทำงานของลิสต์เห็นเนอร์

`action event` ที่เกิดขึ้นมานั้น ซึ่งโดยปกติแล้ว `action listener` จะเป็นตัวที่สร้างเอาต์คัมสตริงขึ้นมา มีด้วยกัน 2 ประเภท คือ สเตติกเอาต์คัม (`static outcome`) และ ไดนามิกเอาต์คัม (`dynamic outcome`) โดยที่ สเตติกเอาต์คัมนั้นจะเป็นสตริงที่ถูกกำหนดไว้ที่ตัวของคอมโพเนนต์

```
<h:commandButton type="submit"
    value="Login" action="success" immediate="true"/>
```

ในตัวอย่างนี้เป็นสเตติกเอาต์คัมที่กำหนดไว้ที่แอตทริบิวต์ `action` มีค่าเป็น `"success"` มันจะถูกสร้างขึ้นเมื่อยูสเซอร์คลิกไปที่ `HtmlCommandButton` ทำให้เกิด `action event` ขึ้นมาแต่ไม่มีการไปเรียกใช้งานเมฆอดแอคชัน

ไดนามิกเอาต์คัมเป็นสตริงที่คืนค่ากลับมาจากตัวเมฆอดแอคชันเอง ซึ่งเมฆอดแอคชันจะคืนค่าที่แตกต่างกันออกมา โดยที่ `action listener` จะมองหาเมฆอดแอคชันที่อยู่ในแอตทริบิวต์ `action` ของคอมโพเนนต์ และจะทำการประมวลผลในส่วนของเมฆอดแอคชันแทน

```
<h:commandButton type="submit"
    value="Login" action="#{loginForm.login}"/>
```

เมื่อยูสเซอร์คลิกที่ปุ่มนี้ จะทำให้ `action event` ถูกกระตุ้นการทำงาน และเมฆอดต่อไปนี้จะทำงานและคืนค่าเป็นเอาต์คัมออกมา

เอกสารนี้เป็นเอกสารที่สงวนไว้สำหรับการใช้งานเพื่อการศึกษาเท่านั้น ไม่อนุญาตให้นำไปใช้ประโยชน์ด้านการค้าไม่ว่ากรณีใดๆทั้งสิ้น อีกทั้งห้ามมิให้ดัดแปลงเนื้อหา และต้องอ้างอิงถึงเจ้าของเอกสารทุกครั้งที่มีการนำไปใช้

```

public class LoginForm {
    ...
    public String login() {
        if (...) { // login is successful
            return "success";
        }
        else {
            return "failure";
        }
    }
    ...
}

```

สำหรับตัวอย่างนี้หลังจากที่เมธอดแอคชันประมวลผลเสร็จแล้วจะมีการคืนค่าเอาต์คัม ออกมา ขึ้นอยู่กับการประมวลผลจากข้อมูลที่ได้รับเข้ามา ค่าที่ได้ อาจจะเป็น “success” หรือ “failure” ซึ่งค่าที่ได้ก็นำไปใช้กับระบบเนวิเกชันเพื่อใช้เลือกว่าจะให้หน้าเพจไหนแสดงออกมา

#### 2.8.8.3 data model event

data model event จะเกิดขึ้นเมื่อคอมโพเนนต์รับรู้ว่ามีกรกระทำกับข้อมูลที่อยู่ในตัวมัน เช่นการนำข้อมูลที่เรานำเลือก (select) ใน HtmlDataTable มาแสดงที่ List Item ซึ่งในส่วนนี้จะไม่เหมือนกับ value-change หรือ action event listener โดยที่ data model event จะต้องอิมพลิเมนต์มาจาก Java Interface

data model event จะมีส่วนที่ต่างจากอีเวนต์อื่นๆ อยู่เล็กน้อย เพราะว่าอีเวนต์ที่เกิดขึ้นจะไม่ได้มาจาก UI คอมโพเนนต์ แต่จะเกิดจาก instance ของ data model event

#### 2.8.8.4 phase event

อย่างไรก็ตามแอปพลิเคชันที่พัฒนาด้วยจาวาเซิร์ฟเวอร์เฟสจะรับรีเควสที่มาจากขั้นตอนการประมวลผลทั้ง 6 ที่เรียกว่า Request Processing Lifecycle ในระหว่างที่ประมวลผลอยู่นี้ จาวาเซิร์ฟเวอร์เฟสจะ restore request view, translates request พารามิเตอร์เข้าไปในค่าของคอมโพเนนต์ validate input, update class bean, model object, invokes action listener และมีการตอบกลับไปที่ยูสเซอร์ phase event จะถูกสร้างขึ้นก่อนและหลังของแต่ละขั้นตอนใน Lifecycle

ถึงแม้ว่ายูสเซอร์อินเตอร์เฟซคอมโพเนนต์จะสามารถสร้าง phase event ขึ้นมาแต่ส่วนมากแล้วจาวาเซิร์ฟเวอร์เฟสจะสร้างขึ้นมากด้วยตัวเองมากกว่า และโดยปกติแล้วจะถูกอิมพลิเมนต์โดยจาวาเซิร์ฟเวอร์เฟสแต่บางครั้งก็สามารถอิมพลิเมนต์โดยแอปพลิเคชันที่พัฒนาขึ้นมาเอง อย่างเช่น เราสามารถทำการกำหนดค่าเริ่มต้น (initialize) ก่อนการแสดงผลได้

## 2.9 วงจรการทำงานของหน้าเพจ JSF (Lifecycle of JSF Page)

ไฟล์จาวาเซิร์ฟเวอร์เฟสจะถูกแทนด้วยโครงสร้าง tree ของคอมโพเนนต์ที่เรียกว่า view เมื่อเครื่องไคลเอ็นต์ทำการร้องขอหน้าเพจ วงจรการทำงานก็จะเริ่มต้นขึ้น ในช่วงระยะเวลาของวงจรการทำงานนั้นจาวาเซิร์ฟเวอร์เฟสจะต้องทำการอิมพลิเมนต์โดยการสร้าง view โดยพิจารณาจากสถานะที่ถูกบันทึกไว้ในครั้งก่อน ในขณะที่เครื่องไคลเอ็นต์ทำการ Postback หน้าเพจเข้ามาจาวาเซิร์ฟเวอร์เฟสจะต้องทำการอิมพลิเมนต์โดยทำในส่วนหนึ่งของขั้นตอนของวงจรการทำงานดังนี้

- วาเลชัน
- คอนเวอร์ชัน

### 2.9.1 วงจรการทำงานของการประมวลผลการร้องขอ (Request Processing Life Cycle)

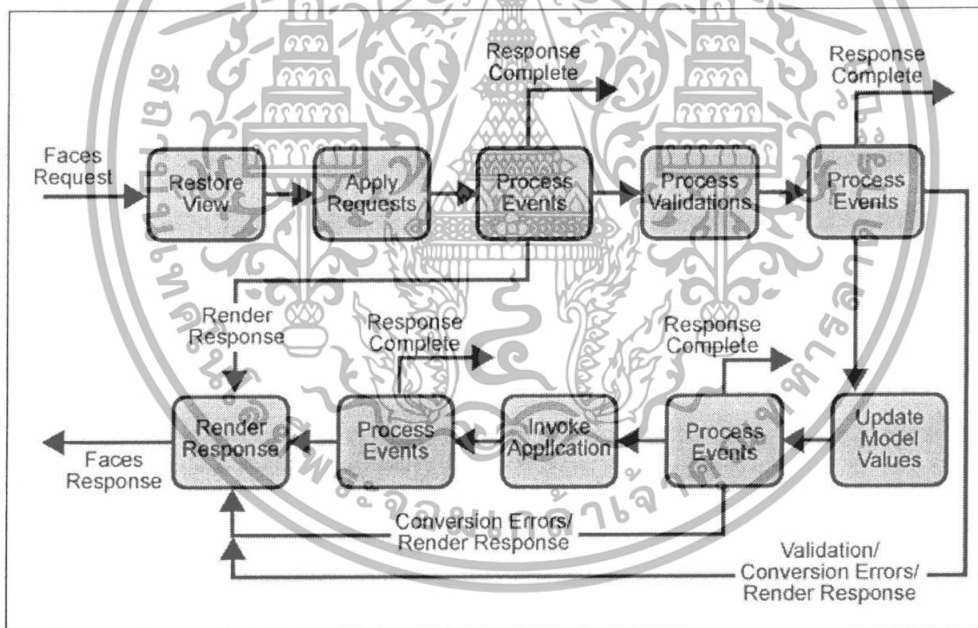

รูปที่ 2.7 แสดง Request Processing Life Cycle

วงจรการทำงานของการประมวลผลการร้องขอจะจัดการกับ request 2 ชนิดคือ Initial request และ Postback

- Initial request : ขั้นตอนนี้จะเกิดขึ้นเมื่อยูสเซอร์ทำการ request หน้าเพจในครั้งแรก โดยที่วงจรการทำงานจะทำในส่วนขั้นตอนของ restore view และ render response

เอกสารนี้เป็นเอกสารที่สงวนไว้สำหรับการใช้งานเพื่อการศึกษาเท่านั้น ไม่อนุญาตให้นำไปใช้ประโยชน์ด้านการค้า ไม่ว่าจะกรณีใดๆทั้งสิ้น อีกทั้งห้ามมิให้ดัดแปลงเนื้อหา และต้องอ้างอิงถึงเจ้าของเอกสารทุกครั้งที่มีการนำไปใช้

• Postback : ขั้นตอนนี้จะเกิดขึ้นเมื่อยูสเซอร์ทำการ submit ฟอรั่มที่อยู่ในหน้าเพจที่ทำการโหลดเข้ามาในบราวเซอร์ในขั้นตอนของ Initial request ในครั้งก่อนนี้ โดยที่จะทำตามการจัดการทั้งหมดใน Lifecycle

เฟสวงจรการทำงานของการประมวลผลการร้องขอ(Request Processing Life Cycle Phases) จะมีขั้นตอนทั้งหมดดังนี้

2.9.1.1 Reconstitute component tree phase หรือเรียกอีกชื่อหนึ่งว่า Restore view

เมื่อมี request สำหรับจาวาเซิร์ฟเวอร์เฟสจะเริ่มต้นทำการอิมพลิเมนต์ในขั้นตอน restore view โดยที่ถ้าเป็นการ request ในครั้งแรก จะทำการสร้าง empty view ขึ้นมา ซึ่งในขั้นตอนปกติแล้วจาวาเซิร์ฟเวอร์เฟสจะทำการอิมพลิเมนต์ตามขั้นตอนดังนี้

• สร้าง view ของเพจจาวาเซิร์ฟเวอร์เฟสถ้าการ request หน้าเพจเป็น initial request จาวาเซิร์ฟเวอร์เฟสจะอิมพลิเมนต์โดยการสร้าง empty view และก็จะข้ามไปทำในขั้นตอน render response โดยที่ empty view จะยังอยู่ในขณะที่มีการประมวลผลการ postback ถ้าการ request หน้าเพจเป็น postback view ที่อยู่ในขั้นตอนของการ initial request จะยังคงอยู่ระยะเวลาในขั้นตอนนี้ Face จะอิมพลิเมนต์โดยการ restore view โดยใช้สถานะของข้อมูลที่บันทึกไว้ที่เครื่องไคลเอ็นต์หรือเครื่องเซิร์ฟเวอร์

• จะทำการเชื่อม handler และวาเลเตอร์เข้ากับคอมโพเนนต์ใน view และบันทึก view ไว้ใน Instance ของ FacesContext ซึ่งเก็บข้อมูลทั้งหมดที่จำเป็นในการประมวลผลการ request หนึ่งครั้ง

• จากนั้นก็จะนำ view ที่ได้ ไปเก็บไว้ใน FacesContext

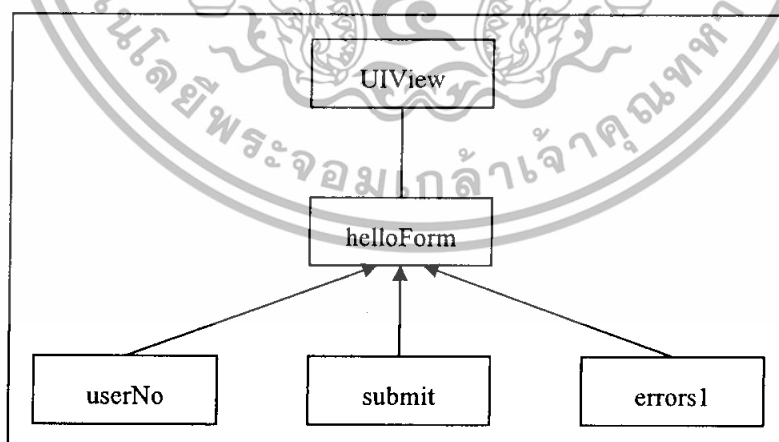

รูปที่ 2.8 แสดง view ของเพจ greeting.jsp

เอกสารนี้เป็นเอกสารที่สงวนไว้สำหรับการใช้งานเพื่อการศึกษาเท่านั้น ไม่อนุญาตให้นำไปใช้ประโยชน์ด้านการค้า ไม่ว่ากรณีใดๆทั้งสิ้น อีกทั้งห้ามมิให้ดัดแปลงเนื้อหา และต้องอ้างอิงถึงเจ้าของเอกสารทุกครั้งที่มีการนำไปใช้

## 2.9.1.2 Apply request values phase

แต่ละคอมโพเนนต์ใน tree จะเอาค่าใหม่ที่มาจาก request พารามิเตอร์ที่ได้จาก built-in decode method ของตัวมันเอง ภายใน decode method ค่าต่างๆจะถูกแปลงให้เป็นค่าที่ถูกต้องแล้วนำไปเก็บไว้ในคอมโพเนนต์นั้น สำหรับคอมโพเนนต์ userNo ในไฟล์ greeting.jsp จะทำการ convert จากสตริงเป็น integer ในส่วนที่เป็น conversion error จะนำเข้าไปในคิวของ FacesContext

## 2.9.1.3 Process validations phase

จาวาเซิร์ฟเวอร์เฟสซ์จะทำการอิมพลิเมนต์ทุกวาลิเดชั่นอินพุตการประมวลผล ที่ถูกรีจิสเตอร์ไว้กับคอมโพเนนต์ใน tree ในที่นี้จะเป็นวาลิเดชั่นอินพุต (ไม่ใช่ business logic วาลิเดชั่น) ในกรณีที่วาลิเดชั่นผิดพลาดขึ้น error message จะนำเข้าไปในคิวของ FacesContext และวงจรการทำงานจะข้ามไปที่ขั้นตอน Render Response ตัวอย่างเช่น userNo จะมีค่าอยู่ระหว่าง 1-10

## 2.9.1.4 Update model values phase

จาวาเซิร์ฟเวอร์เฟสซ์จะทำการอิมพลิเมนต์โดยการเข้าไปในคอมโพเนนต์ tree และจะทำการเซตค่าคุณสมบัติต่างๆ ของออบเจกต์ที่อยู่บนฝั่งเซิร์ฟเวอร์ให้สัมพันธ์กับค่าที่อยู่ในโคลเอนต์ ตัวอย่างเช่น ในไฟล์ greeting.jsp คุณสมบัติ userNumber ของ UserNumberBean จะถูกเซตให้เป็นค่าในคอมโพเนนต์ userNo

## 2.9.1.5 Invoke application phase

จาวาเซิร์ฟเวอร์เฟสซ์จะทำการอิมพลิเมนต์ในส่วนของ Application-level event อย่างเช่น การ submit ฟอร์มหรือการ link ไปที่หน้าอื่น ในไฟล์ greeting.jsp จะมี Application-level event ที่เชื่อมโยงเข้ากับคอมโพเนนต์ UICommand โดยปกติแล้ว action listener จะทำการอิมพลิเมนต์โดยการรับค่าเอาต์คัมจากแอตทริบิวต์แอคชันของคอมโพเนนต์ UICommand จากนั้น listener จะส่งผ่านค่าเอาต์คัมไปที่ NavigationHandler โดยที่ NavigationHandler จะทำการ match ไปที่ navigation rule ที่เหมาะสมที่ถูกกำหนดไว้ในไฟล์ Application configuration ของแอปพลิเคชันเพื่อกำหนดว่าจะให้หน้าเพจไหนแสดงต่อไป จากนั้นจาวาเซิร์ฟเวอร์เฟสซ์จะทำการเซต response ไปที่หน้าเพจที่แสดงขึ้นมาใหม่

## 2.9.1.6 Render response phase

จาวาเซิร์ฟเวอร์เฟสซ์จะทำการอิมพลิเมนต์ในส่วนของ built-in encode method และทำการเรนเดอร์คอมโพเนนต์จากคอมโพเนนต์ tree ที่ถูกบันทึกไว้ใน FacesContext ซึ่งจะเป็นการสร้างฟอร์มขึ้นมาจากคอมโพเนนต์ tree แต่ถ้ามีข้อผิดพลาดในขั้นตอนก่อนหน้านี้อาจทำการแสดงหน้าเดิมขึ้นมาพร้อมกับ error message ที่อยู่ใน FacesContext สถานะของ response จะถูกบันทึก subsequent request จากนั้นจะไปทำงานในขั้นตอนของ restore view

82030

## บทที่ 3

### การออกแบบ

#### 3.1 แผนภาพ Use case diagram

การออกแบบระบบของ BookStore Online ด้วย Use case diagram สามารถบอกความสัมพันธ์ระหว่าง Customer และ action ที่อนุญาตให้ Customer กระทำได้เมื่อเข้ามาใช้งาน

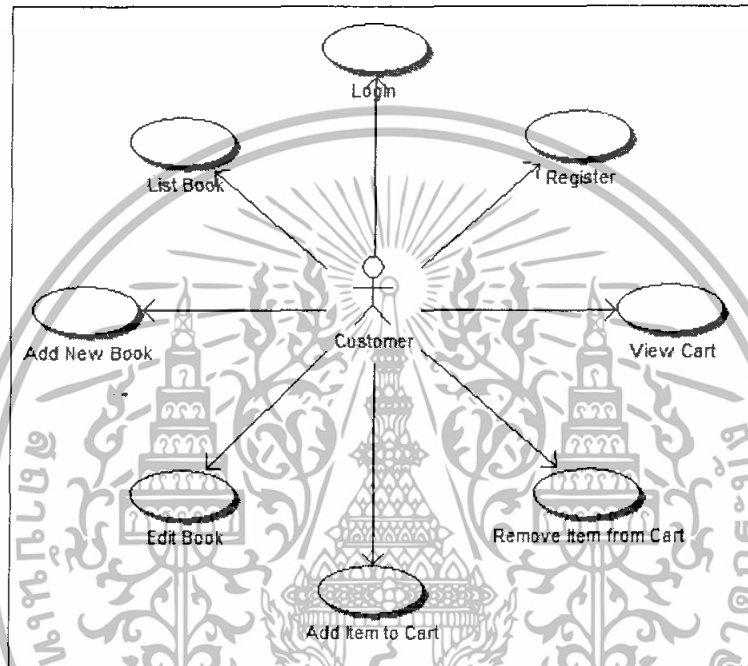

รูปที่ 3.1 แผนภาพ Use case diagram

จากรูปที่ 3.1 แสดงแผนภาพ Use case diagram ที่บอกถึงภาพรวมของระบบที่ Customer เข้ามาใช้งานระบบ BookStore Online โดย Customer สามารถ Login, Register, View Cart, Remove Item from Cart, Add Item to Cart และ List Book ได้ ในส่วน Add New Book กับ Edit Book จะเป็นหน้าที่ของ admin ที่สามารถกระทำได้

#### 3.2 แผนภาพ Sequence diagram

Sequence diagram ได้อธิบายถึงลำดับการทำงานของระบบ BookStore Online ในแต่ละขั้นตอนที่ Customer เข้ามาใช้งานระบบ โดยแบ่งออกเป็น 3 ส่วนหลักดังนี้

เอกสารนี้เป็นเอกสารที่สงวนไว้สำหรับการใช้งานเพื่อการศึกษาเท่านั้น ไม่อนุญาตให้นำไปใช้ประโยชน์ด้านการค้า ไม่ว่าจะกรณีใดๆทั้งสิ้น อีกทั้งห้ามมิให้ดัดแปลงเนื้อหา และต้องอ้างอิงถึงเจ้าของเอกสารทุกครั้งที่มีการนำไปใช้

### 3.2.1 User Management

ในส่วนนี้เป็นส่วนที่ใช้จัดการกับ Customer เมื่อเข้ามาที่ Home Page

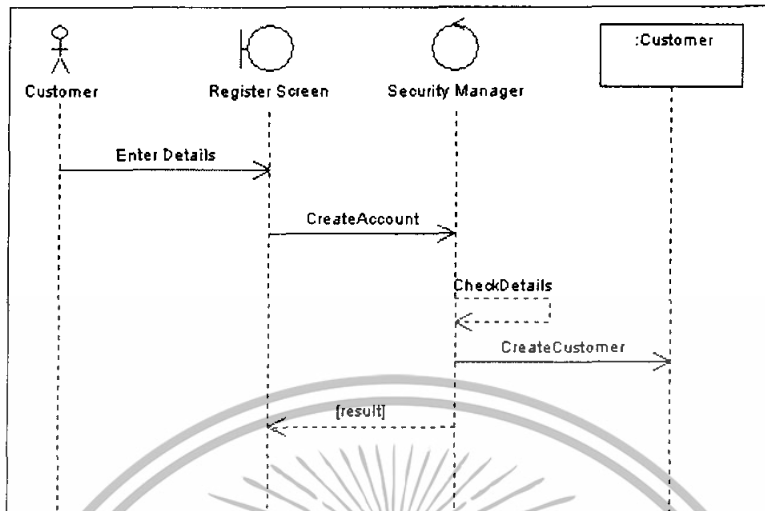

รูปที่ 3.2 แผนภาพอธิบายขั้นตอน Register

จากรูปที่ 3.2 แสดงแผนภาพ Sequence diagram ที่อธิบายลำดับขั้นตอนการ Register เป็น Customer ไว้กับทางร้าน ซึ่งเมื่อเป็น Customer แล้วจะมีสิทธิ์สั่งซื้อหนังสือได้

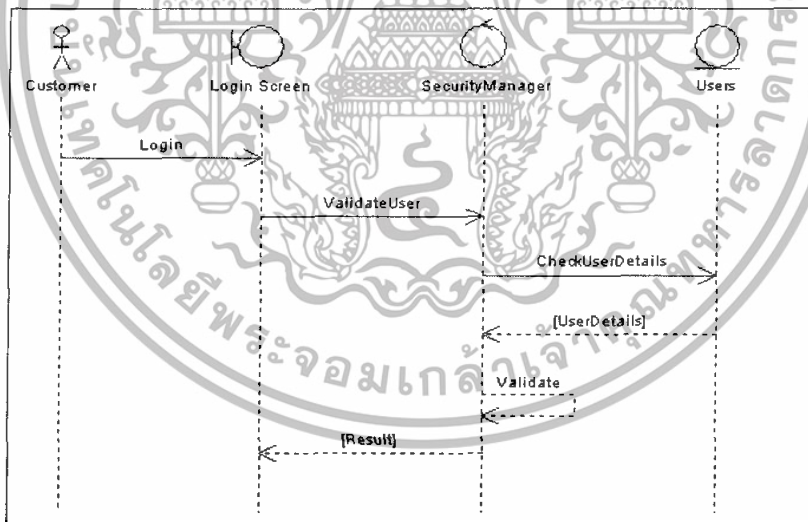

รูปที่ 3.3 แผนภาพอธิบายขั้นตอน Login

จากรูปที่ 3.3 แสดงแผนภาพ Sequence diagram ที่อธิบายลำดับขั้นตอนการ Login ของ Customer โดยจะมีการตรวจสอบ Username Password ว่าถูกต้องหรือไม่ ถ้าระบบตรวจสอบแล้วถูกต้องจะอนุญาตให้ Login เข้ามาใช้งานระบบได้

เอกสารนี้เป็นเอกสารที่สงวนไว้สำหรับการใช้งานเพื่อการศึกษาเท่านั้น ไม่อนุญาตให้นำไปใช้ประโยชน์ด้านการค้า ไม่ว่ากรณีใดๆทั้งสิ้น อีกทั้งห้ามมิให้ดัดแปลงเนื้อหา และต้องอ้างอิงถึงเจ้าของเอกสารทุกครั้งที่มีการนำไปใช้

### 3.2.2 Manage Order

ในส่วนนี้เป็นส่วนที่ใช้จัดการเรื่องรายการซื้อหนังสือที่จะนำไปไว้ในตะกร้ารถเข็น

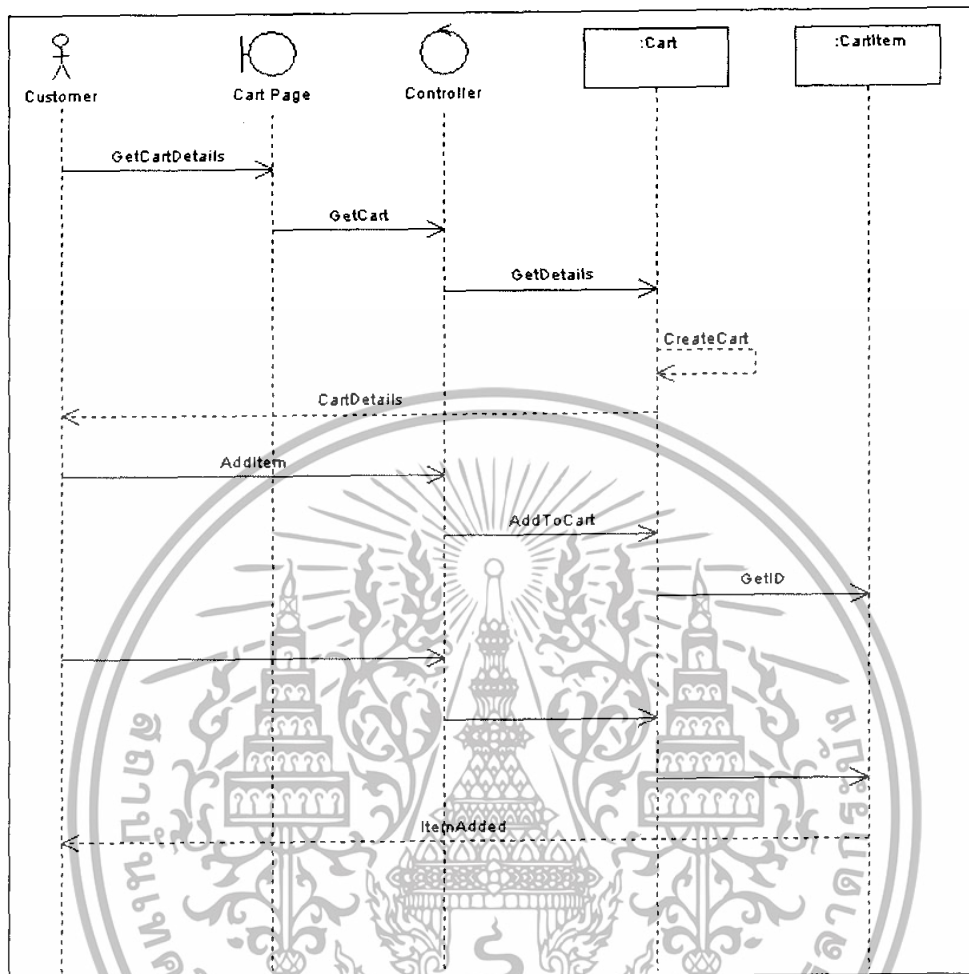

รูปที่ 3.4 แผนภาพอธิบายการเพิ่มจำนวนหนังสือที่ซื้อ

จากรูปที่ 3.4 แสดงแผนภาพ Sequence diagram ที่อธิบายลำดับขั้นตอนการเพิ่มจำนวนหนังสือที่ซื้อในตะกร้ารถเข็น ซึ่งจะไปตรวจสอบยอดรวมหนังสือในตะกร้ารถเข็นมาก่อนแล้วจึงเพิ่มรายการหนังสือที่ซื้อใหม่เข้าไป

เอกสารนี้เป็นเอกสารที่สงวนไว้สำหรับการใช้งานเพื่อการศึกษาเท่านั้น ไม่อนุญาตให้นำไปใช้ประโยชน์ด้านการค้าไม่ว่ากรณีใดๆทั้งสิ้น อีกทั้งห้ามมิให้ดัดแปลงเนื้อหา และต้องอ้างอิงถึงเจ้าของเอกสารทุกครั้งที่มีการนำไปใช้

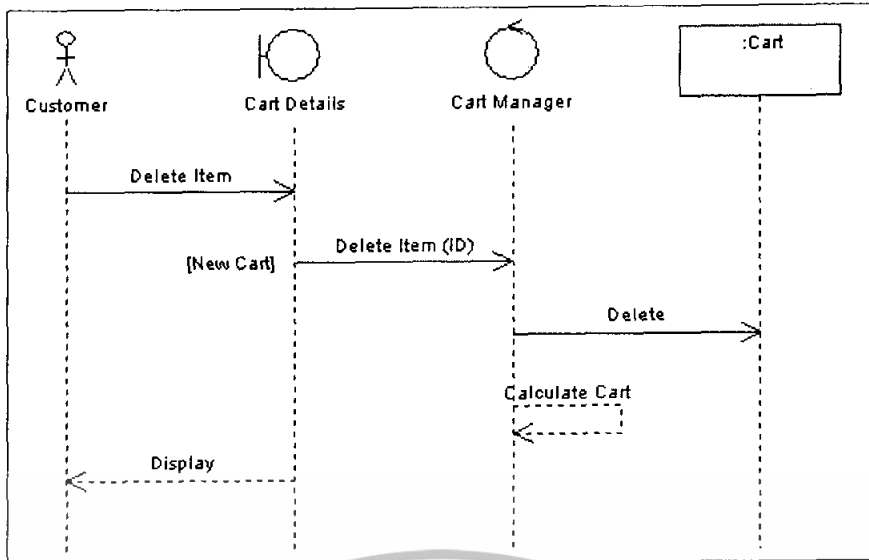

รูปที่ 3.5 แผนภาพอธิบายกรณีการลบรายการหนังสือ

จากรูปที่ 3.5 แสดงแผนภาพ Sequence diagram ที่อธิบายลำดับขั้นตอนการกดเลือกรายการหนังสือบางรายการที่มีอยู่ในตะกร้ารถเข็น โดยในขั้นตอนนี้จะเป็นการ delete รายการหนังสือออกจากตะกร้ารถเข็นพร้อมคำนวณราคารวมเงินใหม่ให้ด้วย

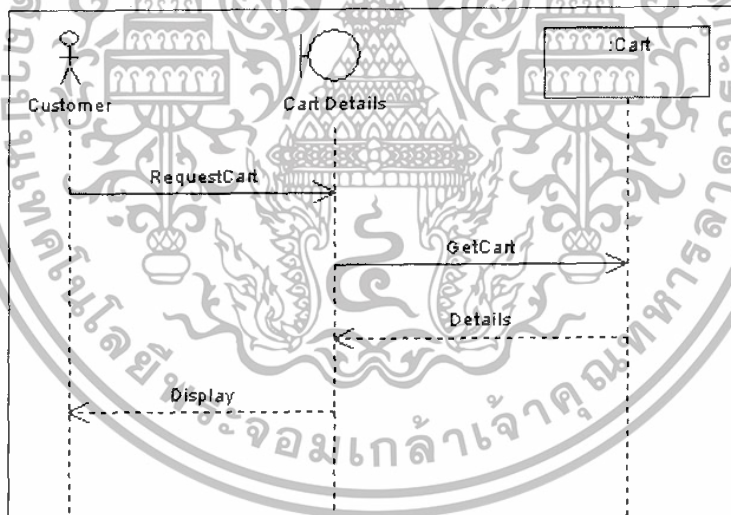

รูปที่ 3.6 แผนภาพอธิบายกรณีแสดงรายละเอียดหนังสือที่ซื้อแล้ว

จากรูปที่ 3.6 แสดงแผนภาพ Sequence diagram ที่อธิบายลำดับขั้นตอนที่ใช้แสดงรายละเอียดของการซื้อหนังสือที่มีอยู่ในตะกร้ารถเข็นแล้ว โดยจะเป็นการไปนำรายการหนังสือที่เก็บไว้ในตะกร้ารถเข็นมาแสดงให้กับ Customer

เอกสารนี้เป็นเอกสารที่สงวนไว้สำหรับการใช้งานเพื่อการศึกษาเท่านั้น ไม่อนุญาตให้นำไปใช้ประโยชน์ด้านการค้าไม่ว่ากรณีใดๆทั้งสิ้น อีกทั้งห้ามมิให้ดัดแปลงเนื้อหา และต้องอ้างอิงถึงเจ้าของเอกสารทุกครั้งที่มีการนำไปใช้

### 3.2.3 Manage Book

ในส่วนนี้เป็นส่วนที่จัดการเกี่ยวกับข้อมูลของหนังสือแสดงที่ Home Page

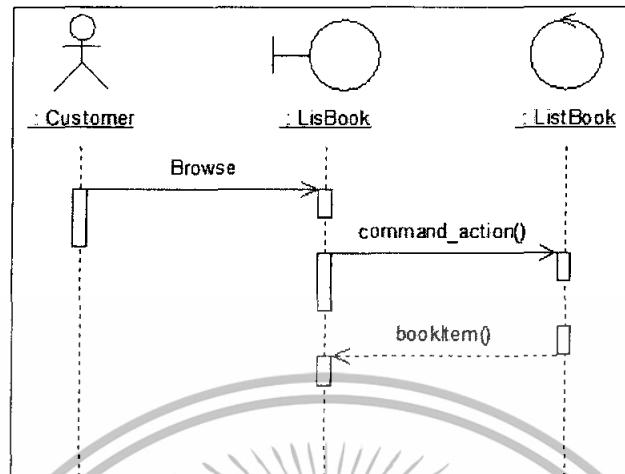

รูปที่ 3.7 แผนภาพ List Book

จากรูปที่ 3.7 แสดงแผนภาพ Sequence diagram ที่อธิบายลำดับขั้นตอนในการแสดงรายการหนังสือที่มีจำหน่ายในร้าน โดย Customer จะเรียกดูรายการหนังสือทั้งหมดเพื่อเลือกซื้อได้

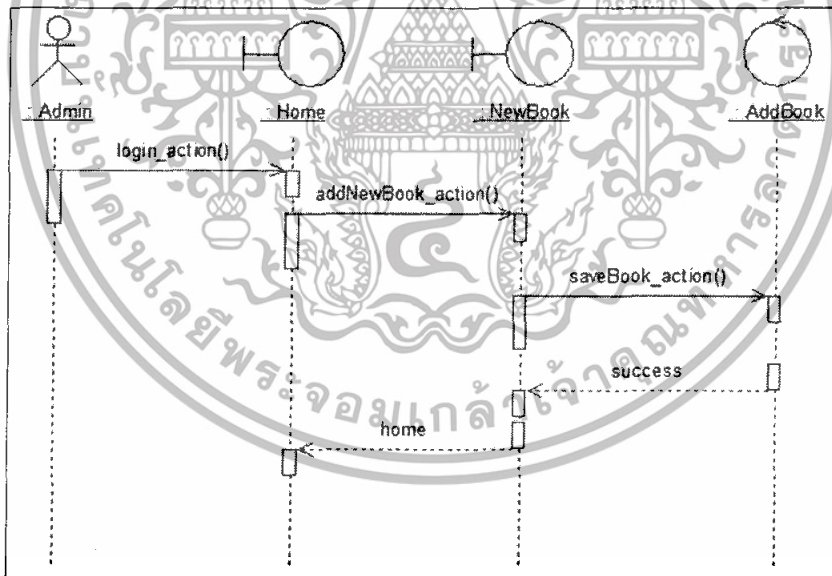

รูปที่ 3.8 แผนภาพการ Add New Book

เอกสารนี้เป็นเอกสารที่สงวนไว้สำหรับการใช้งานเพื่อการศึกษาเท่านั้น ไม่อนุญาตให้นำไปใช้ประโยชน์ด้านการค้า ไม่ว่าจะกรณีใดๆทั้งสิ้น อีกทั้งห้ามมิให้ดัดแปลงเนื้อหา และต้องอ้างอิงถึงเจ้าของเอกสารทุกครั้งที่มีการนำไปใช้

จากรูปที่ 3.8 แสดงแผนภาพ Sequence diagram ที่อธิบายลำดับขั้นตอนในการเพิ่มจำนวนหนังสือใหม่เข้าไปในรายการหนังสือของร้าน โดย Admin เท่านั้นที่สามารถกระทำได้ หลังจากที่มีการ create รายการหนังสือใหม่แล้วก็จะทำการเพิ่มเข้าในฐานข้อมูลรายการหนังสือ

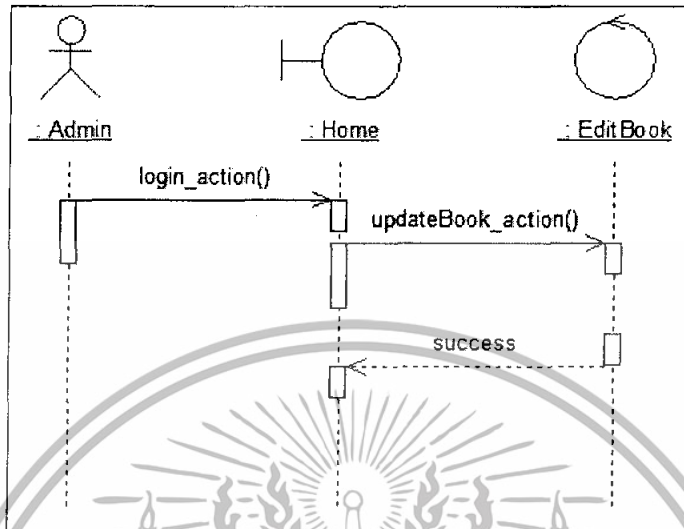

รูปที่ 3.9 แผนภาพการ Edit Book

จากรูปที่ 3.9 แสดงแผนภาพ Sequence diagram ที่อธิบายลำดับขั้นตอนการแก้ไขข้อมูลรายการหนังสือที่แสดงใน List Book โดย Admin เท่านั้นที่สามารถกระทำได้ สำหรับการแก้ไขนี้จะเป็นการ update รายการหนังสือที่มีอยู่ในฐานข้อมูลเดิม

เอกสารนี้เป็นเอกสารที่สงวนไว้สำหรับการใช้งานเพื่อการศึกษาเท่านั้น ไม่อนุญาตให้นำไปใช้ประโยชน์ด้านการค้า ไม่ว่ากรณีใดๆทั้งสิ้น อีกทั้งห้ามมิให้ดัดแปลงเนื้อหา และต้องอ้างอิงถึงเจ้าของเอกสารทุกครั้งที่มีการนำไปใช้

### 3.3 แผนภาพ Class diagram

Class diagram ประกอบด้วย Class และความสัมพันธ์ระหว่าง Class ที่สามารถแสดงรายละเอียดได้ว่ามีเมธอดและแอตทริบิวต์อย่างไร

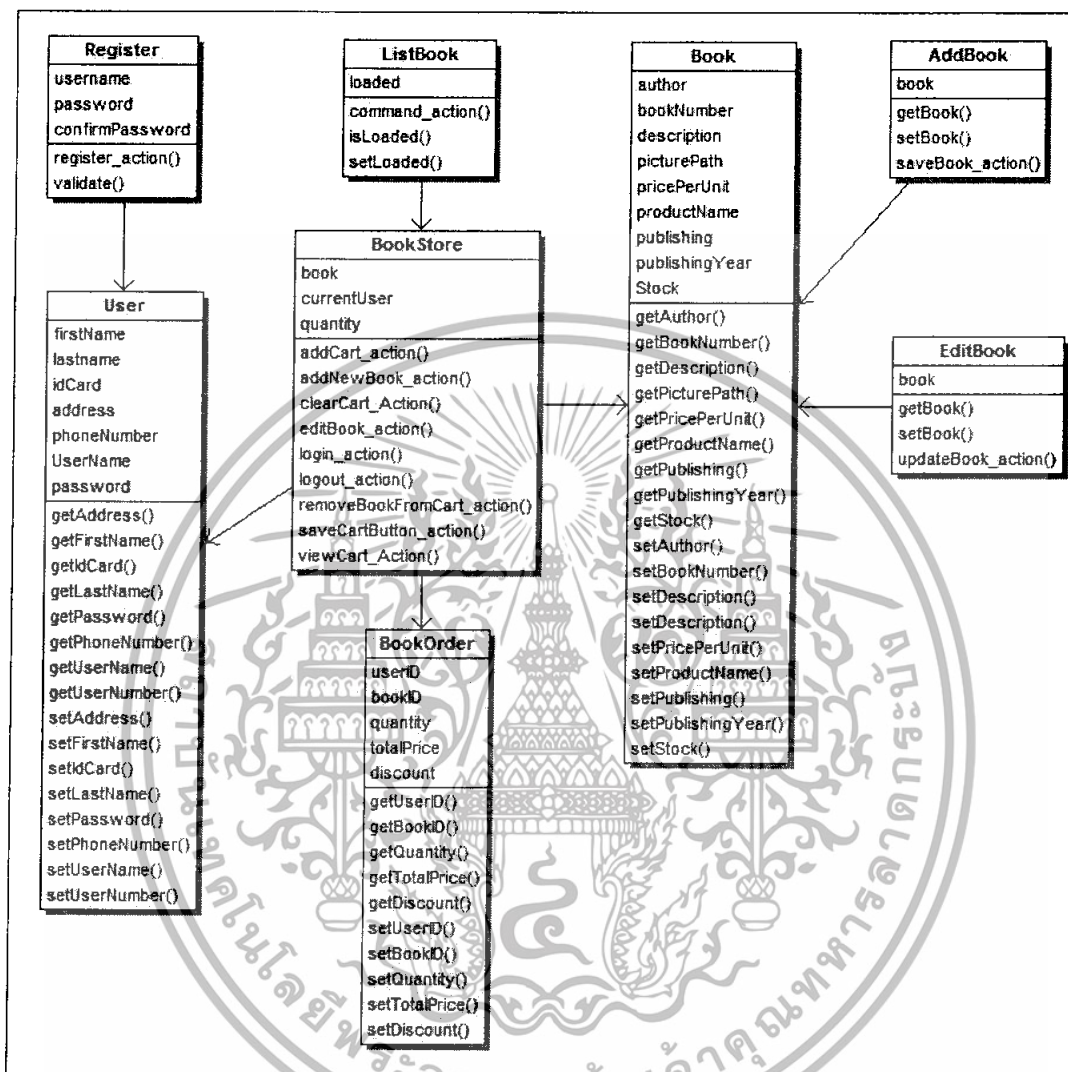

รูปที่ 3.10 แผนภาพ Class diagram

จากรูปที่ 3.10 แสดงแผนภาพ Class diagram ที่ระบบของ BookStore Online โดยประกอบไปด้วยคลาสต่างๆ ต่อไปนี้

1. Book จะเป็นคลาสที่สร้างขึ้นมาเพื่อใช้ติดต่อกับฐานข้อมูล โดยที่แอตทริบิวต์แต่ละตัวของคลาสจะถูกผูกติดเข้าไปกับฟิลด์ต่างๆ ของตารางที่อยู่ในฐานข้อมูล ซึ่งในการอ่านและเขียนข้อมูลนั้นจะทำผ่านทางเมธอด get และ set ที่กำหนดไว้

เอกสารนี้เป็นเอกสารที่สงวนไว้สำหรับการใช้งานเพื่อการศึกษาเท่านั้น ไม่อนุญาตให้นำไปใช้ประโยชน์ด้านการค้าไม่ว่ากรณีใดๆทั้งสิ้น อีกทั้งห้ามมิให้ดัดแปลงเนื้อหา และต้องอ้างอิงถึงเจ้าของเอกสารทุกครั้งที่มีการนำไปใช้

2. User เป็นคลาสที่จัดการกับข้อมูลของยูสเซอร์ โดยการทำงานจะเป็นลักษณะเดียวกันกับคลาส Book
3. BookOrder เป็นคลาสที่ใช้เก็บข้อมูลการซื้อ-ขาย โดยการทำงานจะเป็นลักษณะเดียวกันกับคลาส Book และ User
4. AddBook เป็นคลาสที่ใช้สำหรับจัดการเกี่ยวกับการเพิ่มรายการหนังสือเข้าไปในฐานข้อมูล
5. EditBook เป็นคลาสที่ใช้สำหรับจัดการเกี่ยวกับการแก้ไขรายการหนังสือที่อยู่ในฐานข้อมูล
6. BookStore เป็นคลาสที่ใช้จัดการระบบซื้อ-ขายหนังสือในตระกร้ารถเข็น
7. Register เป็นคลาสสำหรับใช้ลงทะเบียนสมาชิก
8. ListBook เป็นคลาสสำหรับใช้แสดงรายการหนังสือ



เอกสารนี้เป็นเอกสารที่สงวนไว้สำหรับการใช้งานเพื่อการศึกษาเท่านั้น ไม่อนุญาตให้นำไปใช้ประโยชน์ด้านการค้า ไม่ว่าจะกรณีใดๆทั้งสิ้น อีกทั้งห้ามมิให้ดัดแปลงเนื้อหา และต้องอ้างอิงถึงเจ้าของเอกสารทุกครั้งที่มีการนำไปใช้

## บทที่ 4

### ผลการทดลองและทดสอบ

#### 4.1 การทดลองส่วนของ UI Component

ในส่วนต่อไปจะแสดงตัวอย่างของคอมโพเนนต์ประเภทต่างๆ ซึ่งจะแบ่งออกเป็นประเภทตามลักษณะการใช้งาน

ในตารางที่ 4.1 และ 4.2 เป็นตัวอย่างของคอมโพเนนต์ที่ใช้สำหรับรับข้อมูลจากผู้ใช้ซึ่งได้แก่ `h:inputText`, `h:inputSecret` และ `h:inputTextarea` โดยที่คอมโพเนนต์ที่แสดงออกมาจะมีรูปร่างหน้าตาแตกต่างกันไป ขึ้นอยู่กับการกำหนดค่าให้กับแอตทริบิวต์ต่างๆของคอมโพเนนต์แต่ละตัว

ส่วนที่เป็นความแตกต่างระหว่าง `h:inputText` กับ `h:inputSecret` คือ `h:inputSecret` จะซ่อนอินพุตที่ผู้ใช้กรอกเข้าไปไม่ให้มองเห็น ซึ่งอินพุตประเภทนี้ได้แก่ รหัสผ่าน ในตารางที่ 4.1 และที่ 5 เป็นตัวอย่างของ `h:inputText` ที่กำหนดค่าของแอตทริบิวต์ `value` ให้เท่ากับ "1234567" และ `size` เป็น "5" ซึ่งผลลัพธ์ที่ได้คือคอมโพเนนต์จะเป็นคั้งรูปที่อยู่ทางซ้ายมือ



ตารางที่ 4.1 ตัวอย่าง `h:inputText` และ `h:inputSecret`

Example	Result
<code>&lt;h:inputText value="#{form.testString}" readonly="true"/&gt;</code>	<input type="text" value="12345678901234567890"/>
<code>&lt;h:inputSecret value="#{form.passwd}" redisplay="true"/&gt;</code>	<input type="password" value="*****"/>
<code>&lt;h:inputSecret value="#{form.passwd}" redisplay="false"/&gt;</code>	<input type="password"/>
<code>&lt;h:inputText value="inputText" style="color: Yellow; background: Teal;"/&gt;</code>	<input type="text" value="inputText"/>
<code>&lt;h:inputText value="1234567" size="5"/&gt;</code>	<input type="text" value="123456"/>
<code>&lt;h:inputText value="1234567890" maxlength="6" size="10"/&gt;</code>	<input type="text" value="123456"/>

เอกสารนี้เป็นเอกสารที่สงวนไว้สำหรับการใช้งานเพื่อการศึกษาเท่านั้น ไม่อนุญาตให้นำไปใช้ประโยชน์ด้านการค้าไม่ว่ากรณีใดๆทั้งสิ้น อีกทั้งห้ามมิให้ดัดแปลงเนื้อหา และต้องอ้างอิงถึงเจ้าของเอกสารทุกครั้งที่มีการนำไปใช้



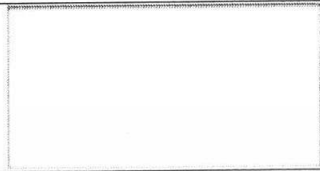

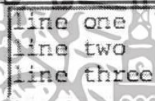
ส่วนที่เป็นความแตกต่างระหว่าง `h:inputText` กับ `h:inputTextarea` คือ `h:inputText` จะรับอินพุตได้แค่บรรทัดเดียว ส่วน `h:inputTextarea` นั้นจะสามารถรับข้อมูลได้มากกว่า 1 บรรทัด โดยการกำหนดค่าให้กับแอตทริบิวต์ `rows` และ `cols` ดังตารางที่ 4.2

ตารางที่ 4.2 ตัวอย่าง `h:inputTextarea`

Example	Result
<code>&lt;h:inputTextarea rows="5"/&gt;</code>	
<code>&lt;h:inputTextarea cols="5"/&gt;</code>	
<code>&lt;h:inputTextarea value="123456789012345" rows="3" cols="10"/&gt;</code>	
<code>&lt;h:inputTextarea value="#{form.dataInRows}" rows="2" cols="15"/&gt;</code>	

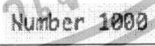
คอมโพเนนต์ประเภทต่อไปจะเป็นคอมโพเนนต์ที่ใช้สำหรับแสดงข้อมูลให้กับยูสเซอร์ ซึ่งที่ข้อมูลนั้น อาจจะเป็นข้อความหรือรูปภาพคอมโพเนนต์เหล่านี้ได้แก่ `h:outputText` และ `h:graphicImage` โดยแสดงตัวอย่างในตารางที่ 4.3

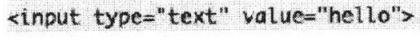
ตารางที่ 4.3 ตัวอย่าง `h:outputText` และ `h:graphicImage`

Example	Result
<code>&lt;h:outputText value="#{form.testString}"/&gt;</code>	
<code>&lt;h:outputText value="Number #{form.number}"/&gt;</code>	
<code>&lt;h:outputText value="&lt;input type='text' value='hello'"/&gt;</code>	
<code>&lt;h:outputText escape="true" value="&lt;input type='text' value='hello'"/&gt;</code>	
<code>&lt;h:graphicImage value="/tjefferson.jpg"/&gt;</code>	
<code>&lt;h:graphicImage value="/tjefferson.jpg" style="border: thin solid black"/&gt;</code>	

เอกสารนี้เป็นเอกสารที่สงวนไว้สำหรับการใช้งานเพื่อการศึกษาเท่านั้น ไม่อนุญาตให้นำไปใช้ประโยชน์ด้านการค้าไม่ว่ากรณีใดๆทั้งสิ้น อีกทั้งห้ามมิให้ดัดแปลงเนื้อหา และต้องอ้างอิงถึงเจ้าของเอกสารทุกครั้งที่มีการนำไปใช้

ส่วนต่อไปจะเป็นคอมโพเนนต์ `h:commandButton` โดยคอมโพเนนต์ตัวนี้จะทำการตรวจจับ event ที่เกิดขึ้นกับตัวมันโดยใช้ event handle จากนั้นก็จะทำการ invokes ไปยัง action method ที่ได้กำหนดไว้ในแอตทริบิวต์ action โดยตัวอย่างของคอมโพเนนต์ `h:commandButton` แสดงในตารางที่ 4.4

ตารางที่ 4.4 ตัวอย่าง `h:commandButton`

Example	Result
<code>&lt;h:commandButton value="submit" type="submit"/&gt;</code>	<input type="submit" value="submit"/>
<code>&lt;h:commandButton value="reset" type="reset"/&gt;</code>	<input type="reset" value="reset"/>
<code>&lt;h:commandButton value="click this button..." onclick="alert('button clicked')" type="button"/&gt;</code>	<input type="button" value="click this button to execute JavaScript"/>
<code>&lt;h:commandButton value="disabled" disabled="#{not form.buttonEnabled}"/&gt;</code>	<input type="button" value="disabled"/>
<code>&lt;h:commandButton value="#{form.buttonText}" type="reset"/&gt;</code>	<input type="button" value="press me"/>

เอกสารนี้เป็นเอกสารที่สงวนไว้สำหรับการใช้งานเพื่อการศึกษาเท่านั้น ไม่อนุญาตให้นำไปใช้ประโยชน์ด้านการค้าไม่ว่ากรณีใดๆทั้งสิ้น อีกทั้งห้ามมิให้ดัดแปลงเนื้อหา และต้องอ้างอิงถึงเจ้าของเอกสารทุกครั้งที่มีการนำไปใช้

ส่วนต่อไปเป็น `h:commandLink` ซึ่งจะทำการสร้าง link ที่มีลักษณะคล้ายกับ action form ของ html ซึ่งแสดงตัวอย่างในตารางที่ 4.5

ตารางที่ 4.5 ตัวอย่าง `h:commandLink`

Example	Result
<pre>&lt;h:commandLink&gt;   &lt;h:outputText value="register"/&gt; &lt;/h:commandLink&gt;</pre>	<u>register</u>
<pre>&lt;h:commandLink style="font-style: italic"&gt;   &lt;h:outputText value="#{msgs.linkText}"/&gt; &lt;/h:commandLink&gt;</pre>	<i>click here to register</i>
<pre>&lt;h:commandLink&gt;   &lt;h:outputText value="#{msgs.linkText}"/&gt;   &lt;h:graphicImage value="/registration.jpg"/&gt; &lt;/h:commandLink&gt;</pre>	 click here to register
<pre>&lt;h:commandLink value="welcome"   ActionListener="#{form.useLinkValue}"   action="#{form.followLink}"&gt;</pre>	welcome
<pre>&lt;h:commandLink&gt;   &lt;h:outputText value="welcome"/&gt;   &lt;f:param name="outcome" value="welcome"/&gt; &lt;/h:commandLink&gt;</pre>	welcome

เอกสารนี้เป็นเอกสารที่สงวนไว้สำหรับการใช้งานเพื่อการศึกษาเท่านั้น ไม่อนุญาตให้นำไปใช้ประโยชน์ด้านการค้า ไม่ว่าจะกรณีใดๆทั้งสิ้น อีกทั้งห้ามมิให้ดัดแปลงเนื้อหา และต้องอ้างอิงถึงเจ้าของเอกสารทุกครั้งที่มีการนำไปใช้

ในส่วนของ `h:outputLink` จะมีลักษณะคล้ายกับ `h:commandLink` ตรงที่จะสร้าง HTML anchor element แต่จะไม่เหมือนกับ `h:commandLink` ตรงที่ `h:outputLink` จะไม่สร้าง JavaScript เพื่อให้ทำงานเหมือนกับ submit button แสดงตัวอย่างในตารางที่ 4.6

ตารางที่ 4.6 ตัวอย่าง `h:outputLink`

Example	Result
<pre>&lt;h:outputLink value="http://java.net"&gt;   &lt;h:graphicImage value="java-dot-net.jpg"/&gt;   &lt;h:outputText value="java.net"/&gt; &lt;/h:outputLink&gt;</pre>	
<pre>&lt;h:outputLink value="#{form.welcomeURL}"&gt;   &lt;h:outputText value="#{form.welcomeLinkText}"/&gt; &lt;/h:outputLink&gt;</pre>	
<pre>&lt;h:outputLink value="#introduction"&gt;   &lt;h:outputText value="Introduction" style="font-style: italic"/&gt; &lt;/h:outputLink&gt;</pre>	
<pre>&lt;h:outputLink value="#conclusion" title="Go to the conclusion"&gt;   &lt;h:outputText value="Conclusion"/&gt; &lt;/h:outputLink&gt;</pre>	
<pre>&lt;h:outputLink value="#toc" title="Go to the table of contents"&gt;   &lt;f:verbatim&gt;     &lt;h2&gt;Table of Contents&lt;/h2&gt;   &lt;/f:verbatim&gt; &lt;/h:outputLink&gt;</pre>	

เอกสารนี้เป็นเอกสารที่สงวนไว้สำหรับการใช้งานเพื่อการศึกษาเท่านั้น ไม่อนุญาตให้นำไปใช้ประโยชน์ด้านการค้า ไม่ว่าจะกรณีใดๆทั้งสิ้น อีกทั้งห้ามมิให้ดัดแปลงเนื้อหา และต้องอ้างอิงถึงเจ้าของเอกสารทุกครั้งที่มีการนำไปใช้

## 4.2 การทดลองส่วนของ Renderer

เพจ HTML คือการ Render สำหรับ tag h:form, h:inputText, h:inputSecret และ h:commandButton จะถูก convert เป็น HTML ดังแสดงในรูปที่ 4.1



รูปที่ 4.1 แสดงเพจที่มาจาก tag ของ JSF Render เป็น HTML แล้ว

## 4.3 การทดลองส่วนของ Validation

เป็นการตรวจสอบอินพุตที่ป้อนเข้ามาว่าตรงกับข้อมูลที่ต้องการหรือไม่ สำหรับในไฟล์ index.jsp สามารถแสดงโค้ดโปรแกรมได้ดังนี้ โดยที่ required= "true" หมายถึง กรณีที่ไม่ป้อนอินพุตใดๆ ให้แสดง errorMessage ด้วยและไม่ต้อง process ต่อ

```
<h:outputText value="#{msgs.creditCard}"/>
<h:inputText id="card" value="#{payment.card}" required="true">
  <f:validateLength minimum="13"/>
</h:inputText>
<h:message for="card" styleClass="errorMessage"/>
```

โปรแกรมที่ 4.1 ตัวอย่างการทำ Validation

เอกสารนี้เป็นเอกสารที่สงวนไว้สำหรับการใช้งานเพื่อการศึกษาเท่านั้น ไม่อนุญาตให้นำไปใช้ประโยชน์ด้านการค้าไม่ว่ากรณีใดๆทั้งสิ้น อีกทั้งห้ามมิให้ดัดแปลงเนื้อหา และต้องอ้างอิงถึงเจ้าของเอกสารทุกครั้งที่มีการนำไปใช้

ตัวอย่างในรูปที่ 4.2 ได้กำหนดให้ขนาดของหมายเลข Credit Card จะต้องมีความยาวไม่เกิน 13 หลัก ถ้าหากมีการป้อนอินพุตเกินที่กำหนดไว้จะมีข้อความขึ้นมาเตือน

The screenshot shows a web browser window titled "An Application to Test Data Conversion - Mozilla Firefox". The address bar shows "http://localhost:8080/ch6/index.faces". The main content area displays the heading "Please enter the payment information:". Below this, there are three input fields: "Amount:" (empty), "Credit Card:" (containing "123456789012"), and "Expiration date (Month/Year):" (empty). A "Process" button is located below the fields. A red error message is displayed next to the credit card field: "j\_id\_id16:card: Validation Error: Value is less than allowable minimum of '13'". The status bar at the bottom shows "Done".

รูปที่ 4.2 แสดงการป้อนตัวเลขน้อยกว่า 13 ตัวอักษร

หลังจากที่ป้อนอินพุตได้ถูกต้อง ในที่นี้ Credit Card มีตัวเลขถูกป้อนเข้าไปครบ 13 หลัก เมื่อกดปุ่ม process จะไปยังเพจใหม่ ซึ่งได้จัดรูปแบบที่ถูกต้องตามต้องการแล้ว ดังแสดงในรูป 4.3

The screenshot shows the same web browser window. The heading now reads "Payment information". The input fields are populated: "Amount:" is "฿100.00", "Credit Card:" is "1234567890123", and "Expiration date (Month/Year):" is "02/2551". A "Back" button is located below the fields. The status bar at the bottom shows "Done".

รูปที่ 4.3 แสดงการป้อนอินพุตที่ถูกต้องและทำการจัดรูปแบบแล้ว

เอกสารนี้เป็นเอกสารที่สงวนไว้สำหรับการใช้งานเพื่อการศึกษาเท่านั้น ไม่อนุญาตให้นำไปใช้ประโยชน์ด้านการค้า ไม่ว่าจะกรณีใดๆทั้งสิ้น อีกทั้งห้ามมิให้ดัดแปลงเนื้อหา และต้องอ้างอิงถึงเจ้าของเอกสารทุกครั้งที่มีการนำไปใช้

#### 4.4 การทดลองส่วนของ Conversion

Conversion เป็นกระบวนการที่จะเปลี่ยนแปลงสตริงที่รับมาจากฟอร์มไปเป็นข้อมูลชนิดอื่น โดยขั้นตอนของการเปลี่ยนแปลงนั้นจะยังไม่ถูกทำโดยทันที แต่จะถูกส่งไปจัดการโดย Business logic แทน โดยที่แรกค่าต่างๆ จะถูกเก็บไว้ในอ็อบเจ็กต์ของคอมพิวเตอร์

ตัวอย่างต่อไปนี้จะประกอบไปด้วยกระบวนการ Conversion โดยเว็บแอปพลิเคชันนี้จะเป็นตัวอย่างการแสดงขั้นตอนของการชำระเงินด้วยบัตรเครดิต โดยการชำระเงินจะประกอบไปด้วยข้อมูลต่อไปนี้

- จำนวนเงิน
- หมายเลขบัตร
- วันหมดอายุของบัตร

โดยรายละเอียดต่างๆ แสดงในรูปที่ 4.4

รูปที่ 4.4 แสดงเพจของขั้นตอนการชำระเงินด้วยบัตรเครดิต

เราจะทำการเพิ่มขั้นตอนของการ Conversion ไปที่ text field อันแรก โดยค่าที่รับเข้ามานั้นจะต้องมีอย่างน้อย 2 หลัก โดยทำได้ดังนี้

```
<h:inputText value="#{payment.amount}">
    <f:convertNumber minFractionDigits="2"/>
</h:inputText>
```

โปรแกรมที่ 4.2 ตัวอย่างการทำ Conversion number

เอกสารนี้เป็นเอกสารที่สงวนไว้สำหรับการใช้งานเพื่อการศึกษาเท่านั้น ไม่อนุญาตให้นำไปใช้ประโยชน์ด้านการค้าไม่ว่ากรณีใดๆทั้งสิ้น อีกทั้งห้ามมิให้ดัดแปลงเนื้อหา และต้องอ้างอิงถึงเจ้าของเอกสารทุกครั้งที่มีการนำไปใช้

โดยที่ `f:convertNumber` เป็น converter ตัวหนึ่งที่อยู่ใน `standard converter` ที่จะถูกจัดการโดย JSF ในส่วนของ `text field` ตัวที่สองจะไม่มีการใช้ `converter` และใน `text field` ตัวที่สามจะใช้ `f:convertDateTime` เป็น converter โดยที่รูปแบบของแอตทริบิวต์ที่ใช้ในการเซตค่าตรงจะเป็น `MM/yyyy`

```
<h:inputText value="#{payment.date}">
    <f:convertDateTime pattern="MM/yyyy"/>
</h:inputText>
```

#### โปรแกรมที่ 4.3 ตัวอย่างการทำ Conversion Date Time

ในไฟล์ `result.jsp` จะแสดงค่าอินพุตที่ผู้ใช้กรอกเข้าไป โดยจะมีความแตกต่างกันไปขึ้นอยู่กับสกุลเงิน แสดงดังโค้ดต่อไปนี้

```
<h:outputText value="#{payment.amount}">
    <f:convertNumber type="currency"/>
</h:outputText>
```

#### โปรแกรมที่ 4.4 ตัวอย่างการทำ Conversion number

Converter จะจัดการกับสัญลักษณ์ที่ใช้แทนสกุลเงินของแต่ละประเทศดังแสดงในรูปที่ 4.5

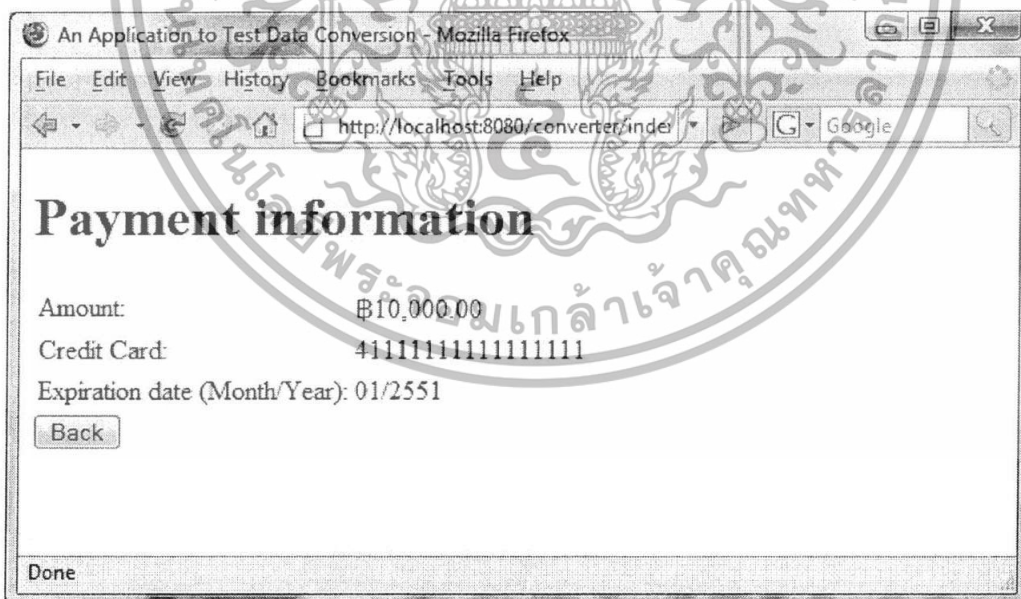

รูปที่ 4.5 แสดงข้อมูลการชำระเงิน

เอกสารนี้เป็นเอกสารที่สงวนไว้สำหรับการใช้งานเพื่อการศึกษาเท่านั้น ไม่อนุญาตให้นำไปใช้ประโยชน์ด้านการค้าไม่ว่ากรณีใดๆทั้งสิ้น อีกทั้งห้ามมิให้ดัดแปลงเนื้อหา และต้องอ้างอิงถึงเจ้าของเอกสารทุกครั้งที่มีการนำไปใช้

เมื่อ conversion เกิดข้อผิดพลาดขึ้นมาจะมีขั้นตอนต่างๆ เกิดขึ้นดังต่อไปนี้

- คอมโพเนนต์ต่างๆ ที่เกิด conversion failed จะทำการแสดงข้อความผิดพลาดขึ้นมา
- JSF จะทำการ redisplay เพจปัจจุบันทันทีหลังจากที่มีการประมวลผลในขั้นตอน Validations เรียบร้อยแล้ว



รูปที่ 4.6 แสดงข้อความผิดพลาดของ conversion

จากรูปที่ 4.6 จะเป็นตัวอย่างการรันโปรแกรม โดยที่ข้อมูลที่ป้อนเข้าไปใน text field จะเป็นข้อมูลที่รูปแบบ (format) ไม่ตรงกับที่กำหนดไว้ใน conversion ทำให้คอมโพเนนต์แสดงข้อความผิดพลาดขึ้นมา

เอกสารนี้เป็นเอกสารที่สงวนไว้สำหรับการใช้งานเพื่อการศึกษาเท่านั้น ไม่อนุญาตให้นำไปใช้ประโยชน์ด้านการค้าไม่ว่ากรณีใดๆทั้งสิ้น อีกทั้งห้ามมิให้ดัดแปลงเนื้อหา และต้องอ้างอิงถึงเจ้าของเอกสารทุกครั้งที่มีการนำไปใช้

ในตัวอย่างต่อไปจะเป็นการป้อนข้อมูลที่มีรูปแบบที่ถูกต้องเข้าไป โดยข้อมูลที่ป้อนเข้าไป จะแสดงดังรูปที่ 4.7

An Application to Test Data Conversion - Mozilla Firefox

File Edit View History Bookmarks Tools Help

http://localhost:8080/converter/resul

**Please enter the payment information:**

Amount:

Credit Card:

Expiration date (Month/Year):

Done

รูปที่ 4.7 แสดงข้อมูลที่ป้อนเข้าไปในฟอร์ม

หลังจากที่ทำการกดปุ่ม Process แล้ว ข้อมูลที่อยู่ในฟอร์มจะถูกจัดรูปแบบใหม่แล้วนำไปแสดงในเพจถัดไป ดังแสดงในรูปที่ 4.8

An Application to Test Data Conversion - Mozilla Firefox

File Edit View History Bookmarks Tools Help

http://localhost:8080/converter/index

**Payment information**

Amount: ฿10,000.00

Credit Card: 4111111111111111

Expiration date (Month/Year): 01/2551

Done

รูปที่ 4.8 แสดงข้อมูลที่ถูกจัดรูปแบบแล้ว

เอกสารนี้เป็นเอกสารที่สงวนไว้สำหรับการใช้งานเพื่อการศึกษาเท่านั้น ไม่อนุญาตให้นำไปใช้ประโยชน์ด้านการค้า ไม่ว่าจะกรณีใดๆทั้งสิ้น อีกทั้งห้ามมิให้ดัดแปลงเนื้อหา และต้องอ้างอิงถึงเจ้าของเอกสารทุกครั้งที่มีการนำไปใช้

จากการทดลองจะเห็นว่า conversion ของ JSF มีประโยชน์มากในการช่วยตรวจสอบรูปแบบของข้อมูลที่ป้อนเข้ามาในฟอร์ม ก่อนที่จะนำข้อมูลเหล่านั้นไปเก็บไว้ในอ็อบเจ็กต์ ซึ่งข้อมูลที่ป้อนเข้าไปในฟอร์มจะต้องมีรูปแบบ(format)ที่ตรงกับอ็อบเจ็กต์ที่ได้กำหนดไว้แล้ว

#### 4.5 การทดลองส่วนของ Navigation

Navigation จะเกิดขึ้นเมื่อยูสเซอร์พยายามจะสวิตช์จากเพจหนึ่งไปยังอีกเพจหนึ่ง โดยการคลิกที่ปุ่มหลังจากที่ป้อนอินพุตเข้าไป การคลิกที่ hyperlink หรือป้อน URL ของเว็บแอปพลิเคชันที่ต้องการเข้าถึงโดยตรงไปที่ web browser ไม่ว่ากรณีใดก็ตาม เพจต่อไปที่จะแสดงออกมาหรือตอบสนองสำหรับหน้าเพจปัจจุบันจะต้องถูกจัดการโดยเว็บแอปพลิเคชัน ซึ่งในกรณีของเทคโนโลยี Java Servlets เมื่อ web browser ทำการร้องขอที่ Servlets โดยการพิมพ์ URL ของ Servlets ไปที่ web browser เมธอด doGet() จะถูกร้องขอ และจะทำการตอบสนองกลับที่ web browser

ลองจินตนาการว่าเมื่อ Servlets มีการตอบสนองกับไปที่ยูสเซอร์ และยูสเซอร์ป้อนข้อมูลบางอย่างเข้าไป เพื่อที่จะนำข้อมูลที่นำมาแสดงที่หน้าถัดไป ซึ่งทั้งหมดนี้คือกลไกการทำงานทั้งหมดของ Navigation ในส่วนของเว็บแอปพลิเคชัน แต่ในความเป็นจริงแล้ว Navigation ควรจะมีการเลือกเพจที่จะนำมาแสดงโดยพิจารณาจากข้อมูลที่ได้ทำการรับเข้ามา เช่น ในกรณีของการล็อกอิน ข้อมูลที่ป้อนเข้าไปจะต้องมีความถูกต้องจึงจะสามารถเข้าสู่ระบบได้ แต่ถ้าข้อมูลไม่ถูกต้องก็ให้แสดงข้อความขึ้นมา

##### Types of Navigation

JSF จะมี Navigation model อยู่ด้วยกัน 2 ชนิดคือ

- Static Navigation
- Dynamic Navigation

##### 4.5.1 Static Navigation

มักจะใช้ในกรณีที่รู้ล่วงหน้าว่าจะให้เพจไหนมาแสดงต่อไป ซึ่ง Navigation จะสามารถเลือกเพจขึ้นมาแสดงต่อไปได้ทันที ตัวอย่างเช่น ระบบล็อกอิน web browser

##### The Login Page

ในไฟล์ login.jsp จะประกอบไปด้วยอินพุตฟิลด์ สำหรับรับชื่อยูสเซอร์กับ password และมีปุ่มที่ใช้สำหรับส่งข้อมูลที่อยู่ในฟิลด์ไปยังเซิร์ฟเวอร์ โดยจะใช้แอตทริบิวต์ action ของคอมโพเนนต์ 'command button' ที่กำหนดค่าให้เป็น 'loginWelcome' เพื่อใช้เป็น logic ในการบอก Navigation ให้รู้ว่าจะต้องไปที่ไฟล์ 'loginWelcome.jsp'

## ไฟล์ login.jsp แสดงโค้ดโปรแกรมได้ดังนี้

```

<%@ taglib prefix="f" uri="http://java.sun.com/jsf/core" %>
<%@ taglib prefix="h" uri="http://java.sun.com/jsf/html" %>
<html>
<head><title>Login Application</title></head>
<body>
<h1>Login Application</h1>
<f:view>
<h:form>
  <p>Enter your username:
    <h:inputText value="#{LoginBean.username}" id="usernameTextField" required="true"/>
    <h:message for="usernameTextField" />
  </p>
  <p>Enter your password:
    <h:inputSecret
      value="#{LoginBean.password}" id="passwordTextField" required="true"/>
    <h:message for="passwordTextField" />
  </p>
  <h:commandButton value="Submit Values" action="loginWelcome"/>
</h:form>
</f:view>
</body>
</html>

```

โปรแกรมที่ 4.5 login.jsp

### Login Bean Class

คลาส UserBean จะประกอบไปด้วย แอตทริบิวต์ username กับ password เพื่อใช้สำหรับเก็บ username และ password ที่รับมาจาก ยูสเซอร์ โดยทำการแมปไปที่ UserBean.username และ UserBean.password โดยใช้ '#{UserBean.username}' และ '#{UserBean.password}'

เอกสารนี้เป็นเอกสารที่สงวนไว้สำหรับการใช้งานเพื่อการศึกษาเท่านั้น ไม่อนุญาตให้นำไปใช้ประโยชน์ด้านการค้าไม่ว่ากรณีใดๆทั้งสิ้น อีกทั้งห้ามมิให้ดัดแปลงเนื้อหา และต้องอ้างอิงถึงเจ้าของเอกสารทุกครั้งที่มีการนำไปใช้

ไฟล์ LoginBean.java แสดงโค้ดโปรแกรมได้ดังนี้

```
package net.javabeat.articles.jsf.navigation;

public class LoginBean {
    private String username;
    private String password;
    public LoginBean() { }
    public String getUsername() {
        return username;
    }
    public void setUsername(String username) {
        this.username = username;
    }
    public String getPassword() {
        return password;
    }
    public void setPassword(String password) {
        this.password = password;
    }
}
```

#### โปรแกรมที่ 4.6 LoginBean.java

##### Faces Configuration File

faces-config.xml จะเป็นไฟล์ที่ใช้สำหรับกำหนดการเข้าถึง LoginBean ผ่านทาง 'managed-bean' ส่วนต่อมาเป็นส่วนของระบบ navigation ซึ่งเราจะทำการกำหนด navigation rule สำหรับ login.jsp ผ่านทาง 'navigation-rule' และ 'from-view-id' โดยที่ 'from-view-id' นี้จะใช้ตรวจสอบ outcome ที่มาจาก login.jsp ส่วนต่อไปคือ 'navigation-case' ใช้ตรวจสอบกรณีที่เป็นไปได้ของ outcome ที่เข้ามาว่าตรงกันที่ได้กำหนดไว้ใน 'from-outcome' หรือไม่ ถ้าตรงก็จะโหลดเพจที่ได้กำหนดไว้ใน 'to-view-id' ขึ้นมา

เอกสารนี้เป็นเอกสารที่สงวนไว้สำหรับการใช้งานเพื่อการศึกษาเท่านั้น ไม่อนุญาตให้นำไปใช้ประโยชน์ด้านการค้า ไม่ว่าจะกรณีใดๆทั้งสิ้น อีกทั้งห้ามมิให้ดัดแปลงเนื้อหา และต้องอ้างอิงถึงเจ้าของเอกสารทุกครั้งที่มีการนำไปใช้

ไฟล์ faces-config.xml แสดงโค้ดโปรแกรมได้ดังนี้

```
<?xml version='1.0' encoding='UTF-8'?>
<faces-config version="1.2"
xmlns="http://java.sun.com/xml/ns/javaee"
xmlns:xsi="http://www.w3.org/2001/XMLSchema-instance"
xsi:schemaLocation="http://java.sun.com/xml/ns/javaee
http://java.sun.com/xml/ns/javaee/web-facesconfig_1_2.xsd">
<managed-bean>
  <managed-bean-name>LoginBean</managed-bean-name>
  <managed-bean-class>
    net.javabeat.articles.jsf.navigation.LoginBean</managed-bean-class>
  <managed-bean-scope>request</managed-bean-scope>
</managed-bean>
<navigation-rule>
  <description></description>
  <from-view-id>/login.jsp</from-view-id>
  <navigation-case>
    <from-outcome>loginWelcome</from-outcome>
    <to-view-id>/loginWelcome.jsp</to-view-id>
  </navigation-case>
</navigation-rule>
```

โปรแกรมที่ 4.7 faces-config.xml

เอกสารนี้เป็นเอกสารที่สงวนไว้สำหรับการใช้งานเพื่อการศึกษาเท่านั้น ไม่อนุญาตให้นำไปใช้ประโยชน์ด้านการค้าไม่ว่ากรณีใดๆทั้งสิ้น อีกทั้งห้ามมิให้ดัดแปลงเนื้อหา และต้องอ้างอิงถึงเจ้าของเอกสารทุกครั้งที่มีการนำไปใช้

สำหรับเพจแบบ Static Navigation ยูสเซอร์ป้อนข้อมูลใดๆ ก็จะไปยังอีกเพจหนึ่งที่ได้กำหนดไว้แล้ว ดังแสดงในรูปที่ 4.9 และ 4.10

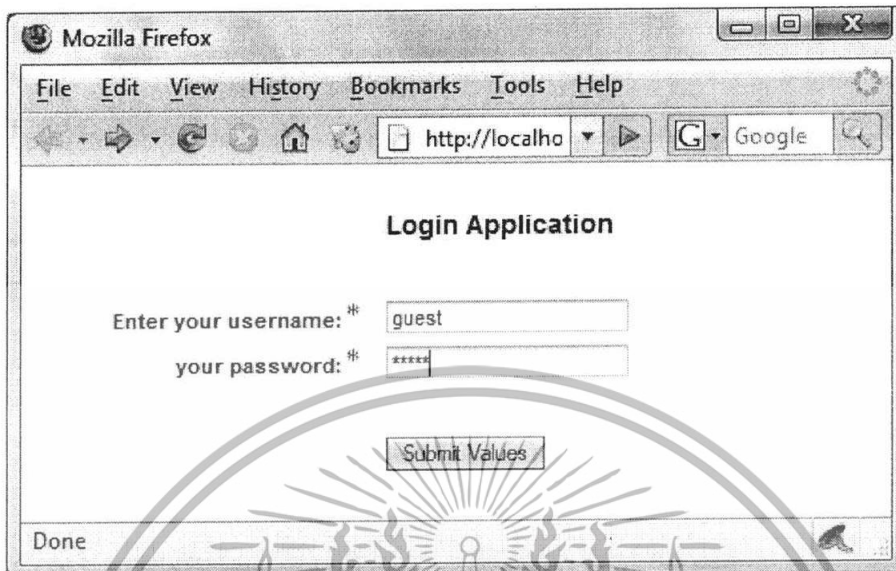

รูปที่ 4.9 แสดงเพจการป้อนข้อมูลที่ไปยังเพจต่อไป



รูปที่ 4.10 แสดงเพจที่เป็นแบบ static Navigation

#### 4.5.2 Dynamic Navigation

จากที่ได้กล่าวไปแล้วข้างต้นจะเห็นว่า Navigation ของ JSF ก็ทำงานได้ไม่ต่างกับ Web Application อื่นๆ แต่ที่จะกล่าวต่อไปนี้เป็นส่วนที่โดดเด่นที่สุดของ JSF ซึ่งมีความยืดหยุ่นสูงในการทำงานเมื่อเทียบกับเทคโนโลยีอื่นๆ โดยในตัวอย่างเราจะเพิ่มโค้ดในส่วนข้างล่างนี้เข้าไปใน

เอกสารนี้เป็นเอกสารที่สงวนไว้สำหรับการใช้งานเพื่อการศึกษาเท่านั้น ไม่อนุญาตให้นำไปใช้ประโยชน์ด้านการค้า ไม่ว่าจะกรณีใดๆทั้งสิ้น อีกทั้งห้ามมิให้ดัดแปลงเนื้อหา และต้องอ้างอิงถึงเจ้าของเอกสารทุกครั้งที่มีการนำไปใช้

ไฟล์ LoginBean.java แสดงโค้ดโปรแกรมได้ดังนี้

```
public String nextPage() {
    if (username.equals("guest") && password.equals("guest")) {
        return "loginSuccess";
    }
    return "loginFailure";
}
```

#### โปรแกรมที่ 4.8 LoginBean.java

เมธอด nextPage() จะเป็นตัวกำหนดว่าจะให้เพจใดแสดงออกมาโดยพิจารณาจากค่าของ username และ password ที่รับมาจากยูสเซอร์ โดยถ้าทั้ง username และ password เป็น 'guest' ก็ถือว่า login ได้สำเร็จ โดยจะส่งสตริง 'loginSuccess' มาเป็น logic สำหรับ Navigation และจะส่ง 'loginFailure' ออกมาในกรณีที่ login ไม่สำเร็จ

ไฟล์ Faces Configuration file แสดงโค้ด โปรแกรมได้ดังนี้

```
<navigation-rule>
  <description></description>
  <from-view-id>/login.jsp</from-view-id>
  <navigation-case>
    <from-outcome>loginSuccess</from-outcome>
    <to-view-id>/loginSuccess.jsp</to-view-id>
  </navigation-case>
  <navigation-case>
    <from-outcome>loginFailure</from-outcome>
    <to-view-id>/loginFailure.jsp</to-view-id>
  </navigation-case>
</navigation-rule>
```

#### โปรแกรมที่ 4.9 faces-config.xml

เราจะมี Navigation case อยู่ 2 กรณีสำหรับ เพจ login.jsp คือในกรณีที่ login สำเร็จ และ ไม่สำเร็จ โดยถ้า outcome ออกมาเป็น 'loginSuccess' ก็จะแสดง 'loginSuccess.jsp' ออกมา แต่ถ้า เป็น 'loginFailure' ก็จะแสดง 'loginFailure.jsp' ออกมา

เอกสารนี้เป็นเอกสารที่สงวนไว้สำหรับการใช้งานเพื่อการศึกษาเท่านั้น ไม่อนุญาตให้นำไปใช้ประโยชน์ด้านการค้า ไม่ว่ากรณีใดๆทั้งสิ้น อีกทั้งห้ามมิให้ดัดแปลงเนื้อหา และต้องอ้างอิงถึงเจ้าของเอกสารทุกครั้งที่มีการนำไปใช้

ส่วนต่อไปคือไฟล์ 'loginSuccess.jsp' ซึ่งไฟล์นี้จะถูกโหลดขึ้นมาในกรณีที่ login ใต้สำเร็จ โดยจะมีการนำเอาค่าที่อยู่ใน LoginBean.java มาแสดงด้วย  
ไฟล์ loginSuccess.jsp แสดงโค้ดโปรแกรมได้ดังนี้

```
<%@ taglib prefix="f" uri="http://java.sun.com/jsp/core" %>
<%@ taglib prefix="h" uri="http://java.sun.com/jsp/html" %>
<html>
<head>
<title>Login Successful</title>
</head>
<body>
<h3>Login Successful</h3>
<P>
<f:view>
<h:form>
<P>You have successfully logged in.</P>
<P>Welcome <h:outputText value = "#{LoginBean.username}" /></P>
</h:form>
</f:view>
</P>
</body>
</html>
```

#### โปรแกรมที่ 4.10 loginSuccess.jsp

ส่วนต่อไปคือไฟล์ 'loginFailure.jsp' ซึ่งไฟล์นี้จะถูกโหลดขึ้นมาในกรณีที่ login ใต้ไม่สำเร็จ โดยจะมีการนำเอาค่าที่อยู่ใน LoginBean.java มาแสดงด้วยเช่นกัน

เอกสารนี้เป็นเอกสารที่สงวนไว้สำหรับการใช้งานเพื่อการศึกษาเท่านั้น ไม่อนุญาตให้นำไปใช้ประโยชน์ด้านการค้า  
ไม่ว่ากรณีใดๆทั้งสิ้น อีกทั้งห้ามมิให้ดัดแปลงเนื้อหา และต้องอ้างอิงถึงเจ้าของเอกสารทุกครั้งที่มีการนำไปใช้

ไฟล์ loginFailure.jsp แสดงโค้ดโปรแกรมได้ดังนี้

```
<%@ taglib prefix="f" uri="http://java.sun.com/jsf/core" %>
<%@ taglib prefix="h" uri="http://java.sun.com/jsf/html" %>
<html>
<head>
<title>Login Failure</title>
</head>
<body>
<h3>Login Failure</h3>
  <P>
    <f:view>
      <h:form>
        <P>The Login id <h:outputText value = "#{LoginBean.username}" />
          is not found.</P>
        <P>Please try again. </P>
      </h:form>
    </f:view>
  </P>
</body>
</html>
```

โปรแกรมที่ 4.11 loginFailure.jsp

เอกสารนี้เป็นเอกสารที่สงวนไว้สำหรับการใช้งานเพื่อการศึกษาเท่านั้น ไม่อนุญาตให้นำไปใช้ประโยชน์ด้านการค้า  
ไม่ว่ากรณีใดๆทั้งสิ้น อีกทั้งห้ามมิให้ดัดแปลงเนื้อหา และต้องอ้างอิงถึงเจ้าของเอกสารทุกครั้งที่มีการนำไปใช้

สำหรับเพจแบบ Dynamic Navigation จะพิจารณาการป้อนข้อมูลจากยูสเซอร์ ในที่นี้ได้  
ป้อน username password เข้าไป แสดงในรูปที่ 4.11



รูปที่ 4.11 แสดงการป้อนข้อมูลของเพจ Dynamic Navigation

ในกรณีป้อนข้อมูลถูกต้องจะ โหลดเพจที่แสดงว่า login สำเร็จ แสดงในรูปที่ 4.12

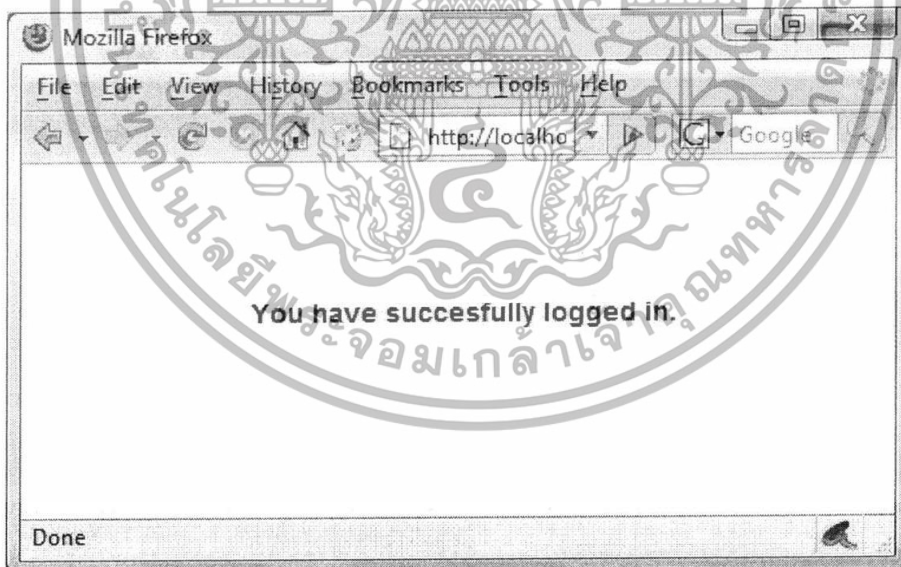

รูปที่ 4.12 แสดงเพจ login สำเร็จ

เอกสารนี้เป็นเอกสารที่สงวนไว้สำหรับการใช้งานเพื่อการศึกษาเท่านั้น ไม่อนุญาตให้นำไปใช้ประโยชน์ด้านการค้า  
ไม่ว่ากรณีใดๆทั้งสิ้น อีกทั้งห้ามมิให้ดัดแปลงเนื้อหา และต้องอ้างอิงถึงเจ้าของเอกสารทุกครั้งที่มีการนำไปใช้

ในกรณีป้อนข้อมูลผิดจะโหลดเพจที่แสดงว่า username password ที่ป้อนเข้ามานั้นผิดให้  
ป้อน username password อีกครั้ง แสดงในรูปที่ 4.13

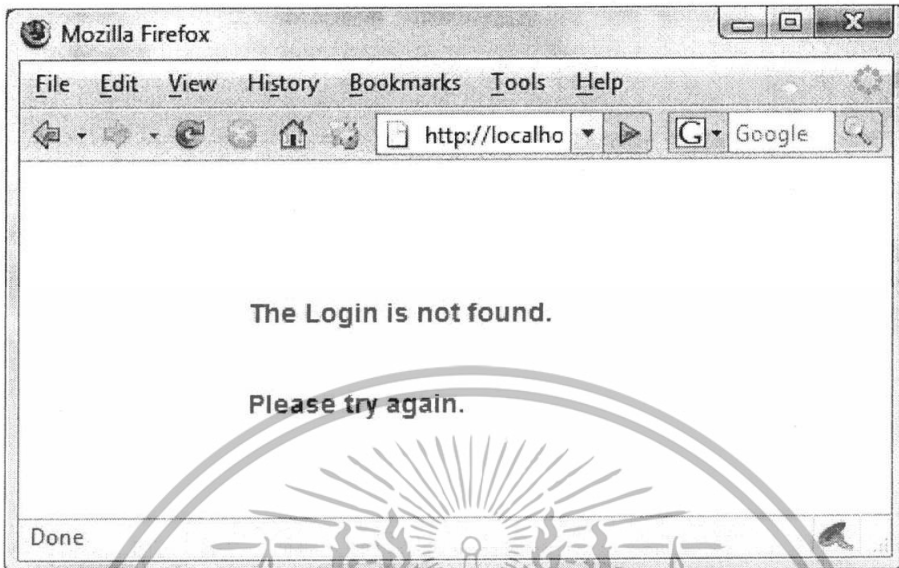

รูปที่ 4.13 แสดงเพจการ login ผิด

สรุปแล้วก็คือ ระบบ Navigation ของ JSF เป็นระบบที่มีประสิทธิภาพสูง มีความยืดหยุ่นสูงเมื่อเทียบกับระบบอื่นๆ ทำให้ผู้พัฒนา มีความสะดวกมากยิ่งขึ้น

#### 4.6 การทดลองส่วนของ Event และ Listener

JSF จะตรวจจับ event จากการกดปุ่มบนเพจ ถ้ามี event เกิดขึ้นจะไปเรียกการทำงานจาก backing bean ให้ทำการประมวลผลเพื่อให้ได้ผลลัพธ์กลับไปทีเพจ ในไฟล์ index.jsp แสดงโค้ด โปรแกรมได้ดังนี้

```
<h:commandButton value="Confirm"
  ActionListener="#{UserBean.addConfirmUserListenerAction}"/>
```

โปรแกรมที่ 4.12 index.jsp

เอกสารนี้เป็นเอกสารที่สงวนไว้สำหรับการใช้งานเพื่อการศึกษาเท่านั้น ไม่อนุญาตให้นำไปใช้ประโยชน์ด้านการค้า  
ไม่ว่ากรณีใดๆทั้งสิ้น อีกทั้งห้ามมิให้ดัดแปลงเนื้อหา และต้องอ้างอิงถึงเจ้าของเอกสารทุกครั้งที่มีการนำไปใช้

ใน backing bean แสดงโค้ด โปรแกรมได้ดังนี้

```
public void addConfirmUserListenerAction(ActionEvent ae) {
    // This method would call a database or other service
    // and add the confirmed user information.
    System.out.println("Adding new User...");
}
```

#### โปรแกรมที่ 4.13 UserBean.java

จากรายละเอียดที่ได้กล่าวไปแล้วในตอนต้นจะเห็นว่า JavaServer Face ได้จัดเตรียมเครื่องมือที่ใช้สำหรับอำนวยความสะดวกในการพัฒนา Web Application ไว้ให้แล้วพอสมควร ซึ่งเป็นประโยชน์อย่างมากในการพัฒนา Web Application ขนาดใหญ่ที่มีกระบวนการทำงานที่ซับซ้อน ซึ่งถ้าผู้พัฒนาได้มีการศึกษาให้เข้าใจเป็นอย่างดีแล้ว และบวกกับการออกแบบระบบที่ดีพอ ก็จะช่วยให้ Web Application ที่พัฒนาขึ้นมานั้นทำงานได้อย่างมีประสิทธิภาพ



เอกสารนี้เป็นเอกสารที่สงวนไว้สำหรับการใช้งานเพื่อการศึกษาเท่านั้น ไม่อนุญาตให้นำไปใช้ประโยชน์ด้านการค้า ไม่ว่ากรณีใดๆทั้งสิ้น อีกทั้งห้ามมิให้ดัดแปลงเนื้อหา และต้องอ้างอิงถึงเจ้าของเอกสารทุกครั้งที่มีการนำไปใช้

## บทที่ 5

# บทวิจารณ์และสรุป

### 5.1 บทวิจารณ์และสรุป

เทคโนโลยีจาวาเซิร์ฟเวอร์เฟสซ์เป็นเฟรมเวิร์คที่เข้ามาช่วยให้การจัดการเพจ HTML ได้ง่ายกว่าสำหรับนักพัฒนาโปรแกรม โดยจะเขียนโค้ดในลักษณะที่ใกล้เคียงกับ tag ของ HTML ในไฟล์นามสกุล jsp และเขียนกฎเกณฑ์ไว้ในไฟล์ faces-config.xml และเขียน class ภาษาจาวาที่มี algorithm ไว้เพื่อใช้เป็น Bean ในการทำงานของแอปพลิเคชัน

### 5.2 ข้อจำกัด

นักพัฒนาโปรแกรมจำเป็นต้องรู้หลักการของ Object Oriented Programming(OOP) และความหมายของ Tag HTML เพราะจาวาเซิร์ฟเวอร์เฟสซ์ได้ใช้ทั้งสองหลักการในการสร้างเว็บ

### 5.3 ปัญหาและอุปสรรคที่พบ

ด้วยความใหม่ของเทคโนโลยีจาวาเซิร์ฟเวอร์เฟสซ์ทำให้ยากต่อการค้นหาข้อมูลที่จะบอกรายละเอียดอย่างชัดเจนจึงต้องใช้วิธีการแยกเขียนโค้ดเป็นส่วนๆ เพื่อทำการทดลองศึกษาการทำงานอย่างแท้จริง และการออกแบบเว็บแอปพลิเคชันนั้นต้องสอดคล้องกับหลักการของ MVC

### 5.4 แนวทางการพัฒนาต่อ

ในส่วน of เทคโนโลยีจาวาเซิร์ฟเวอร์เฟสซ์นั้นมีความสามารถเกี่ยวกับการจัดการส่วน presentation ได้ดี แนวทางการพัฒนาต่อควรเป็นเรื่องการจัดการส่วน business logic ที่สามารถสั่งการทำงานด้วย command แบบสั้นได้

ในส่วน web application ของ BookStore Online ควรเป็นการเพิ่มการจัดการจ่ายเงินของ Customer ให้สามารถเลือกจ่ายเงินผ่านธนาคาร หรือ บัตรเครดิต

เอกสารนี้เป็นเอกสารที่สงวนไว้สำหรับการใช้งานเพื่อการศึกษาเท่านั้น ไม่อนุญาตให้นำไปใช้ประโยชน์ด้านการค้าไม่ว่ากรณีใดๆทั้งสิ้น อีกทั้งห้ามมิให้ดัดแปลงเนื้อหา และต้องอ้างอิงถึงเจ้าของเอกสารทุกครั้งที่มีการนำไปใช้

## บรรณานุกรม

Bill Dudney, Jonathan Lehr, Bill Willis, LeRoy Mattingly. **Mastering JavaServer Faces.**

:Wiley

David Geary, Cay Horstmann. **Core JavaServer Faces.** :Addison Wesley

H.M.Deitel, P.J.Deitel. **Java How To Program 7 Edition.** :Prentice-Hall International, c2003

Kito D.Mann Foreword by Ed Burns. **JavaServer Faces In Action.** :Manning

Sang Shin. 2549. **Java™ EE (J2EE) Programming.** [Online]. Available

:<http://www.javapassion.com/>

Java Technology. 1994. **JavaServer Faces Technology.** [Online]. Available :<http://java.sun.com/>



เอกสารนี้เป็นเอกสารที่สงวนไว้สำหรับการใช้งานเพื่อการศึกษาเท่านั้น ไม่อนุญาตให้นำไปใช้ประโยชน์ด้านการค้า  
ไม่ว่ากรณีใดๆทั้งสิ้น อีกทั้งห้ามมิให้ดัดแปลงเนื้อหา และต้องอ้างอิงถึงเจ้าของเอกสารทุกครั้งที่มีการนำไปใช้

## ภาคผนวก ก

# คู่มือการใช้งานโปรแกรม

### วิธีการลงทะเบียน(Register)

User ที่ไม่ได้เป็น Customer จะต้องทำการ Register เป็น Customer ก่อนเพื่อที่จะซื้อหนังสือได้ โดย Click “ลงทะเบียน” จะเข้าสู่อีก page หนึ่ง ซึ่งเป็น page สำหรับกรอกข้อมูลส่วนบุคคลพร้อมทั้งกำหนด User name และ Password ที่จะใช้ login เข้าสู่ระบบ เมื่อ Submit แล้วจะเก็บข้อมูลลงฐานข้อมูล หลังจากนั้นจะได้สิทธิ Customer ที่เป็นสมาชิกของร้าน ดังรูปที่ ก.1 และ ก.2

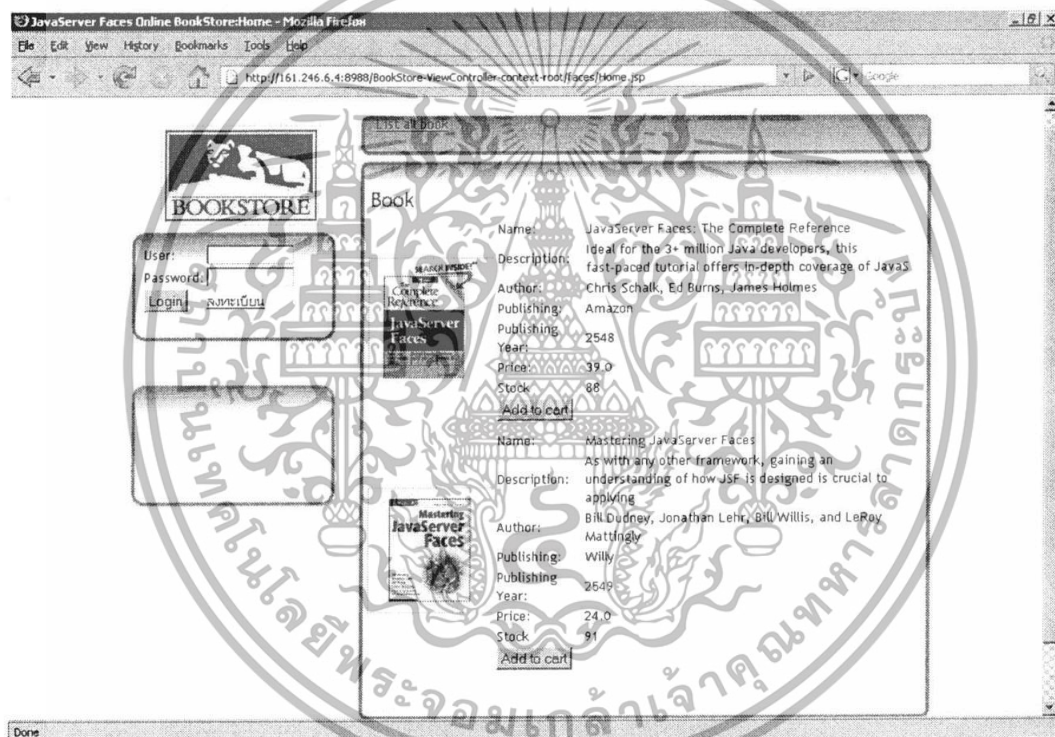

รูปที่ ก.1 แสดง Home Page ของระบบ BookStore Online

เอกสารนี้เป็นเอกสารที่สงวนไว้สำหรับการใช้งานเพื่อการศึกษาเท่านั้น ไม่อนุญาตให้นำไปใช้ประโยชน์ด้านการค้าไม่ว่ากรณีใดๆทั้งสิ้น อีกทั้งห้ามมิให้ดัดแปลงเนื้อหา และต้องอ้างอิงถึงเจ้าของเอกสารทุกครั้งที่มีการนำไปใช้

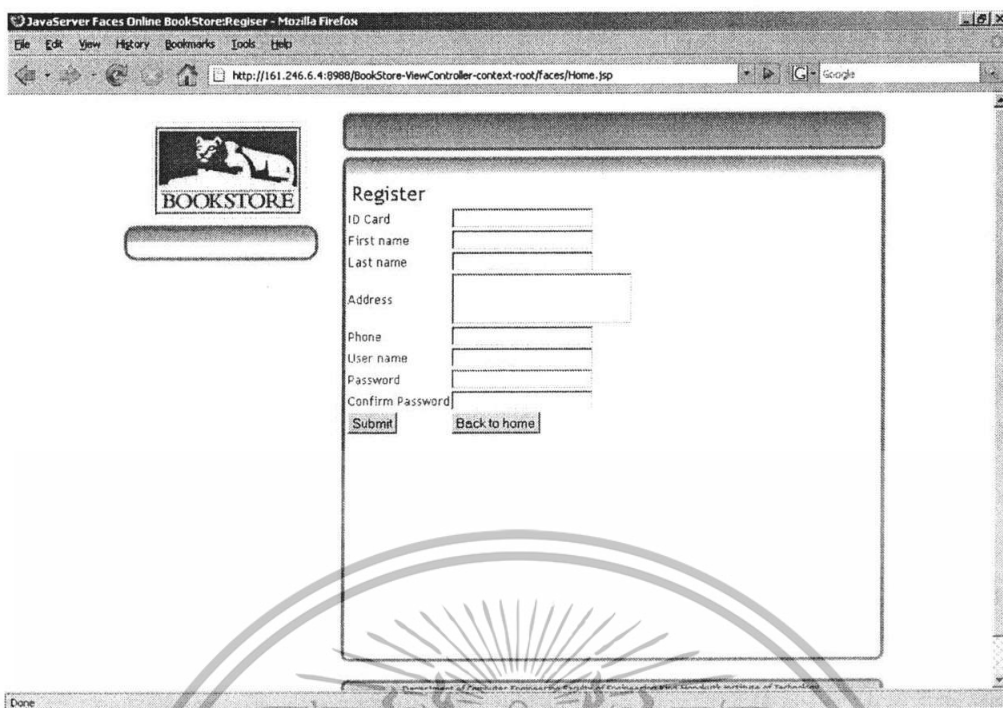

รูปที่ ก.2 แสดง page ของการกรอกข้อมูลเพื่อทำการ Register กับทางร้าน

### Customer เข้ามาใช้งานระบบ

หลังจากที่ Customer login เข้ามาในระบบแล้วจะแสดง Home Page ดังรูปที่ ก.3

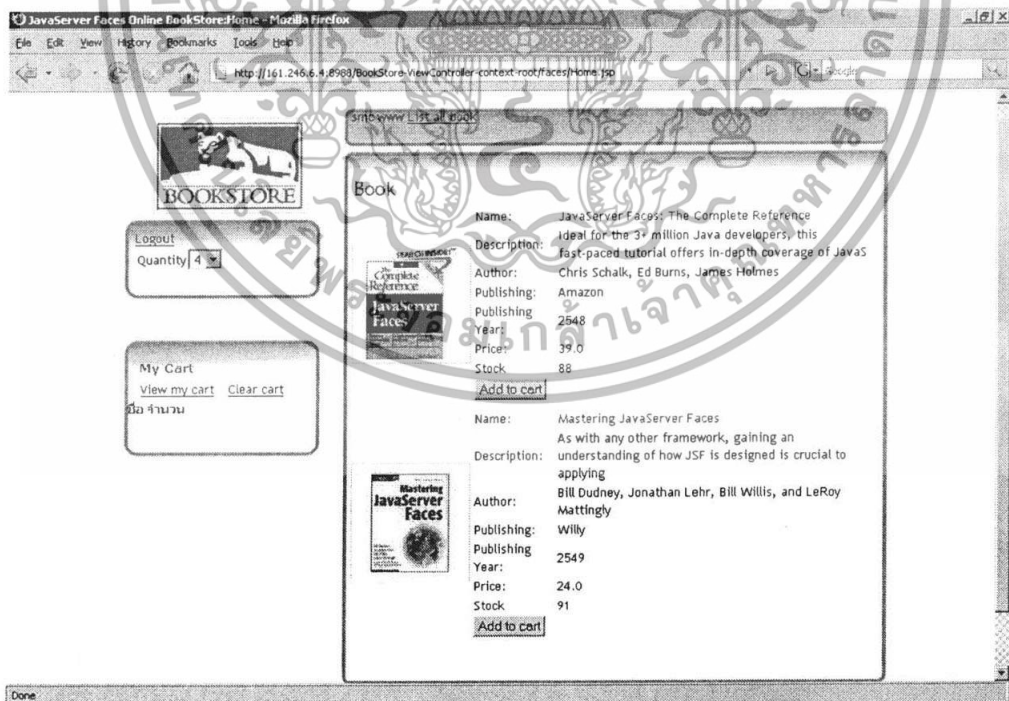

รูปที่ ก.3 แสดง Home Page ของ Customer

เอกสารนี้เป็นเอกสารที่สงวนไว้สำหรับการใช้งานเพื่อการศึกษาเท่านั้น ไม่อนุญาตให้นำไปใช้ประโยชน์ด้านการค้า ไม่ว่าจะกรณีใดๆทั้งสิ้น อีกทั้งห้ามมิให้ดัดแปลงเนื้อหา และต้องอ้างอิงถึงเจ้าของเอกสารทุกครั้งที่มีการนำไปใช้

สามารถให้ระบบแสดงรายการหนังสือทั้งหมดได้เพื่อเลือกซื้อ โดย Click “List all book”  
 ดังรูปที่ ก.4

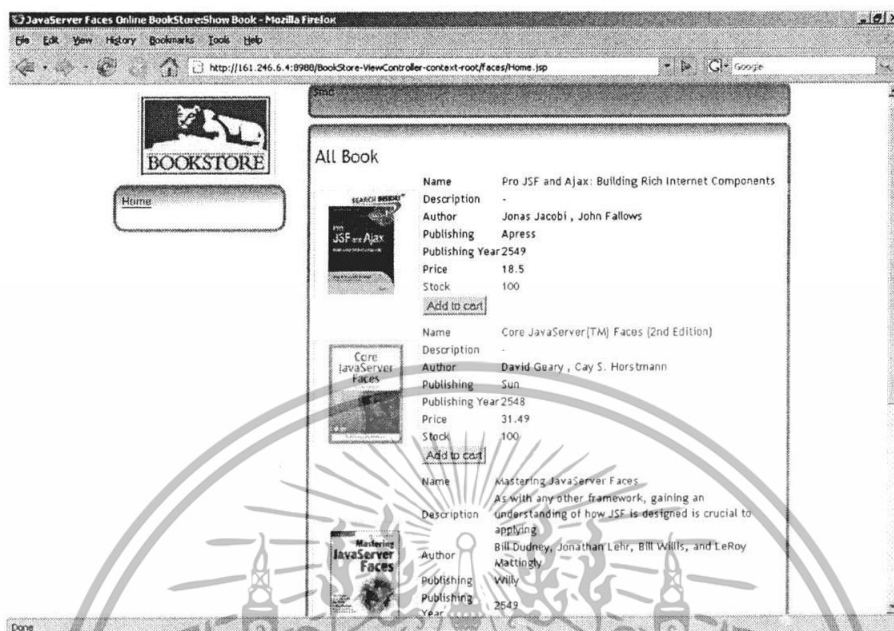

รูปที่ ก.4 แสดงรายการหนังสือทั้งหมดในวัน

สามารถเลือกซื้อหนังสือได้ โดยจะเป็นการนำไปใส่ไว้ในตะกร้ารถเข็น Click “Add to cart” เมื่อ click แล้วจะแสดงชื่อหนังสือกับจำนวน ในกรอบ My Cart ทางซ้ายมือ ดังรูปที่ ก.5

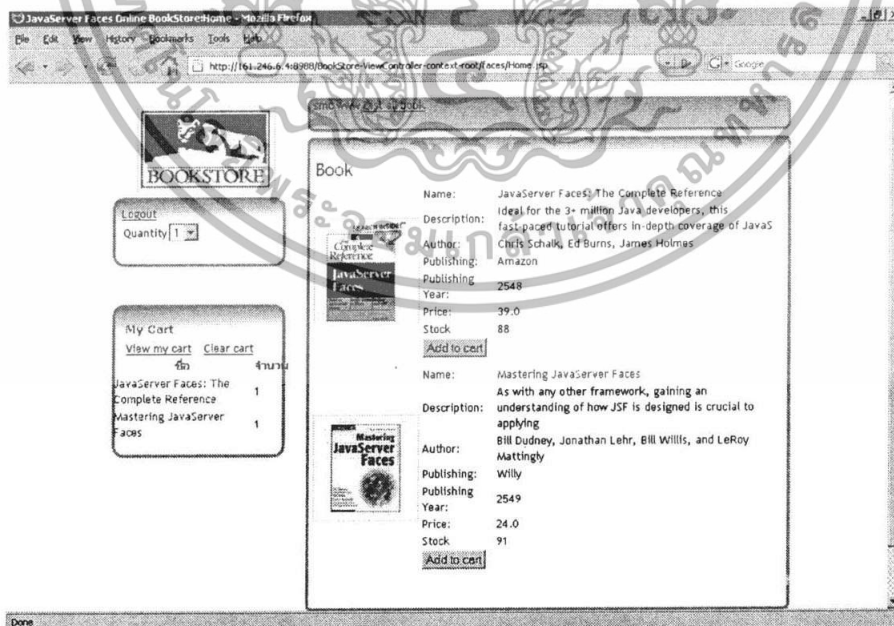

รูปที่ ก.5 แสดง page ของการเลือกซื้อหนังสือ

เอกสารนี้เป็นเอกสารที่สงวนไว้สำหรับการใช้งานเพื่อการศึกษาเท่านั้น ไม่อนุญาตให้นำไปใช้ประโยชน์ด้านการค้า  
 ไม่ว่ากรณีใดๆทั้งสิ้น อีกทั้งห้ามมิให้ดัดแปลงเนื้อหา และต้องอ้างอิงถึงเจ้าของเอกสารทุกครั้งที่มีการนำไปใช้

สามารถให้ระบบแสดงรายละเอียดในตะกร้ารถเข็นได้ โดย Click “View my cart” ที่ page นี้ยังยกเลิกหนังสือบางรายการได้ โดย Click “remove” และแสดงราคารวมหนังสือให้ด้วย ดังรูปที่ ก.6

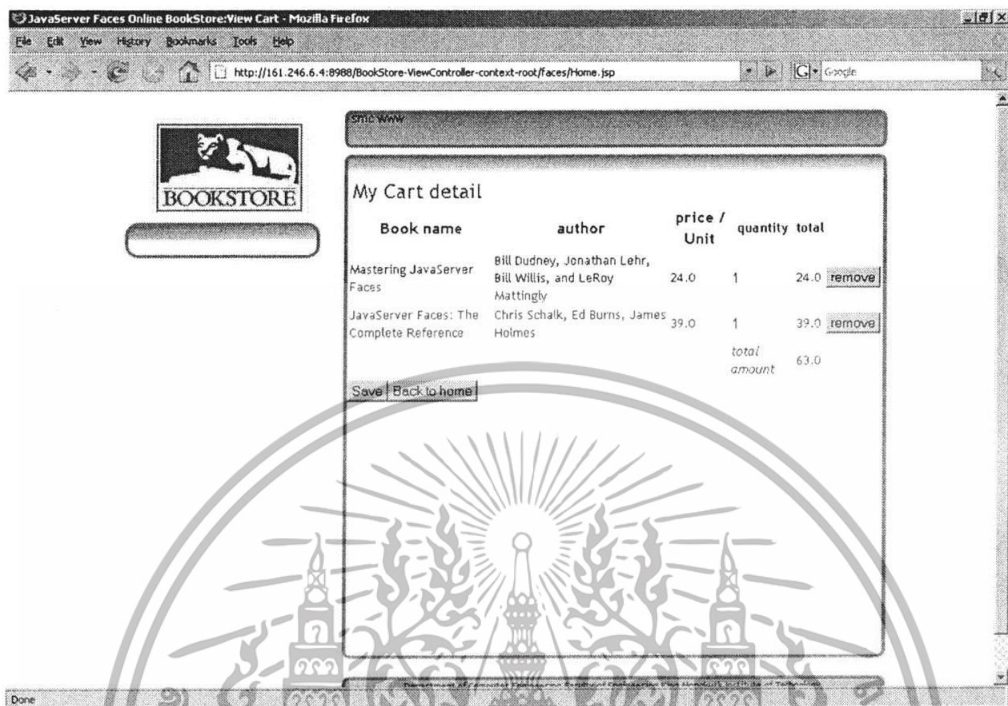

รูปที่ ก.6 แสดงรายละเอียดในตะกร้ารถเข็น

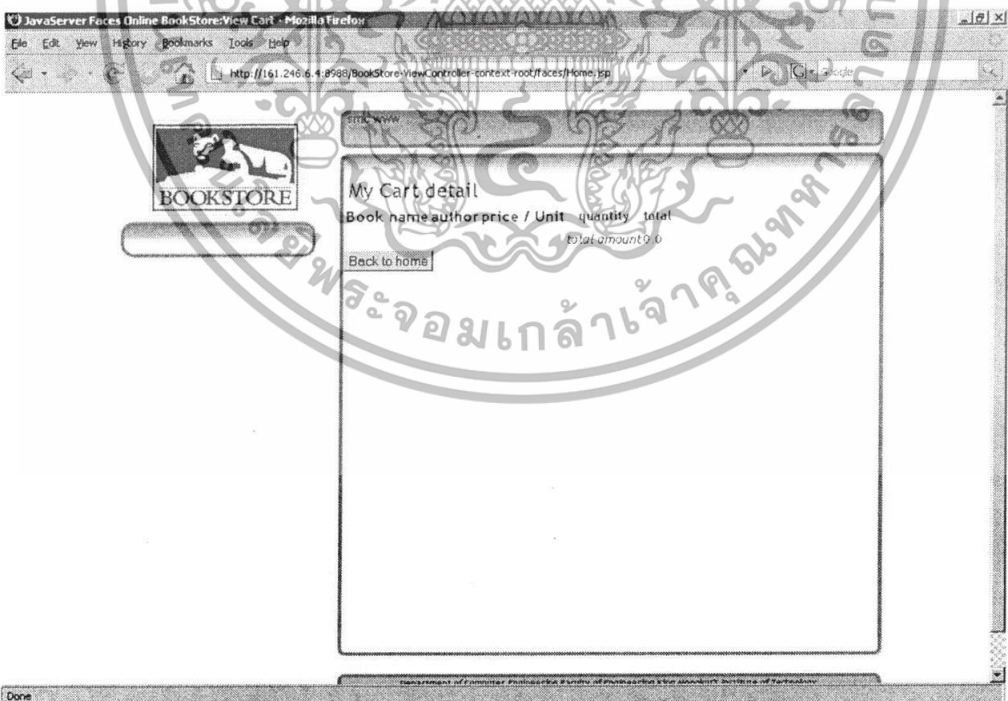

รูปที่ ก.7 แสดงตะกร้ารถเข็นว่างหลังจาก Clear cart แล้ว

เอกสารนี้เป็นเอกสารที่สงวนไว้สำหรับการใช้งานเพื่อการศึกษาเท่านั้น ไม่อนุญาตให้นำไปใช้ประโยชน์ด้านการค้า ไม่ว่าจะกรณีใดๆทั้งสิ้น อีกทั้งห้ามมิให้ดัดแปลงเนื้อหา และต้องอ้างอิงถึงเจ้าของเอกสารทุกครั้งที่มีการนำไปใช้

## Administrator เข้ามาใช้งานระบบ

หลังจากที่ Administrator login เข้ามาใช้งานระบบจะแสดง Home Page ดังรูปที่ ก.8

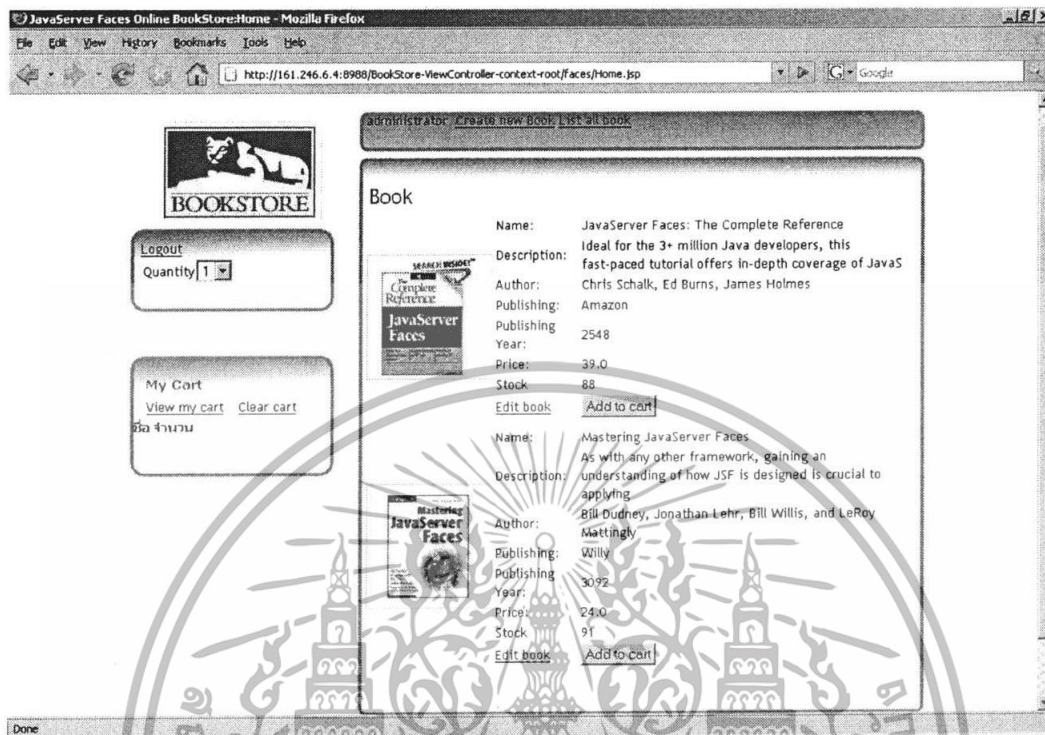

รูปที่ ก.8 แสดง Home Page ของ Administrator

เอกสารนี้เป็นเอกสารที่สงวนไว้สำหรับการใช้งานเพื่อการศึกษาเท่านั้น ไม่อนุญาตให้นำไปใช้ประโยชน์ด้านการค้า ไม่ว่าจะกรณีใดๆทั้งสิ้น อีกทั้งห้ามมิให้ดัดแปลงเนื้อหา และต้องอ้างอิงถึงเจ้าของเอกสารทุกครั้งที่มีการนำไปใช้

สามารถเพิ่มรายการหนังสือใหม่เข้าไปใน list book ได้ โดย Click “Create new Book” Administrator จะต้องกรอกรายละเอียดของหนังสือ เช่น ชื่อหนังสือ, รายละเอียดย่อ, ผู้แต่ง, สำนักพิมพ์, รูปปกหนังสือ, ปีที่พิมพ์, ราคา และจำนวนหนังสือที่มีในร้าน หลังจาก Click “Submit” แล้วรายการหนังสือจะถูกเก็บไว้ในฐานข้อมูลหนังสือ ดังรูปที่ ก.9

The screenshot shows a web browser window with the following details:

- Browser: Mozilla Firefox
- Title: JavaServer Faces Online BookStore:New Book
- Address: http://161.246.6.4:8988/BookStore-ViewController-context-root/faces/Home.jsp
- Form Title: New Book
- Form Fields:
  - Book name:
  - Description:
  - Author:
  - Publishing:
  - Picture Path:
  - Publishing Year (dd/mm/yyyy):
  - Price:
  - stock:
- Buttons: Submit, Back to home

รูปที่ ก.9 แสดงฟอร์มสำหรับกรอกข้อมูลของหนังสือใหม่

เอกสารนี้เป็นเอกสารที่สงวนไว้สำหรับการใช้งานเพื่อการศึกษาเท่านั้น ไม่อนุญาตให้นำไปใช้ประโยชน์ด้านการค้า ไม่ว่าจะกรณีใดๆทั้งสิ้น อีกทั้งห้ามมิให้ดัดแปลงเนื้อหา และต้องอ้างอิงถึงเจ้าของเอกสารทุกครั้งที่มีการนำไปใช้

สามารถแก้ไขรายละเอียดของหนังสือได้ โดย Click “Edit book” สำหรับการแก้ไขนี้จะเป็นการไป update รายละเอียดของหนังสือในฐานข้อมูล ดังรูปที่ ก.10

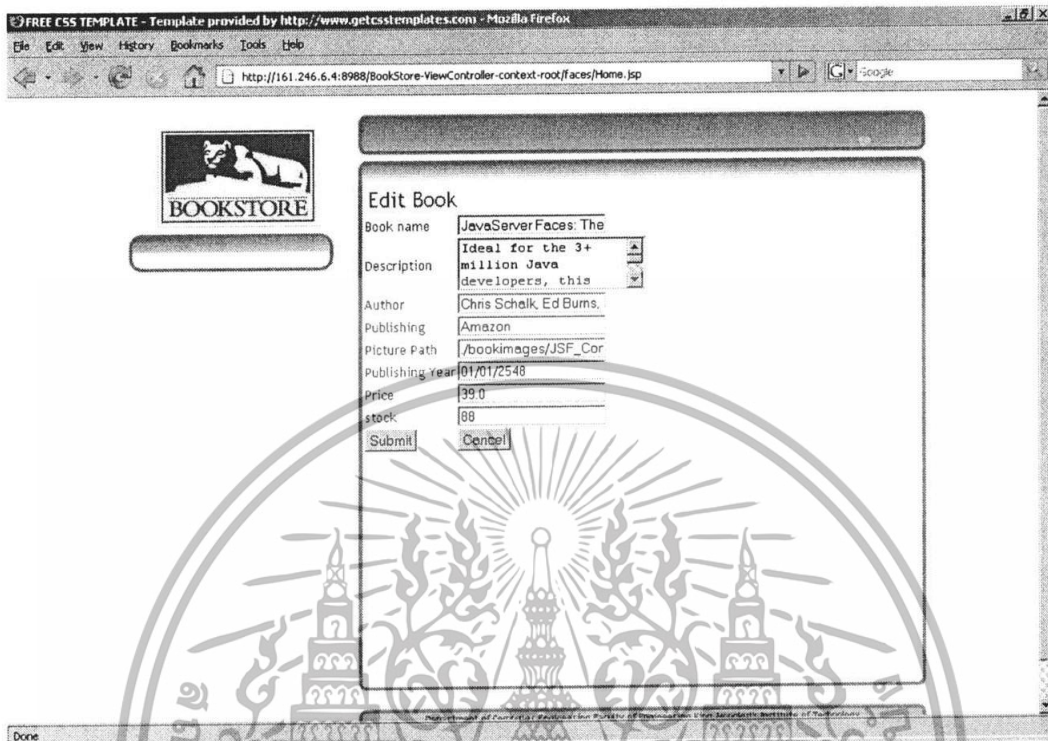

รูปที่ ก.10 แสดง page ของการแก้ไขรายละเอียดของหนังสือ

เอกสารนี้เป็นเอกสารที่สงวนไว้สำหรับการใช้งานเพื่อการศึกษาเท่านั้น ไม่อนุญาตให้นำไปใช้ประโยชน์ด้านการค้า ไม่ว่าจะกรณีใดๆทั้งสิ้น อีกทั้งห้ามมิให้ดัดแปลงเนื้อหา และต้องอ้างอิงถึงเจ้าของเอกสารทุกครั้งที่มีการนำไปใช้